

C 1030 plus Art. 1862

- GB Operating Instructions**
Water Computer
-
- F Mode d'emploi**
Programmateur d'arrosage
-
- NL Instructies voor gebruik**
Besproeiingscomputer
-
- S Bruksanvisning**
Bevattningscomputer
-
- DK Brugsanvisning**
Vandingscomputer
-
- RUS Инструкция по эксплуатации**
Компьютер для полива

GARDENA Vandingscomputer C 1030 plus

Velkommen i haven GARDENA...



Oversættelse af den tyske original instruktion.

Læs brugsanvisningen omhyggeligt igennem og iagttag henvisningerne i denne. Lær vandingscomputeren og den rigtige anvendelse samt sikkerhedshenvisningerne at kende ved hjælp af denne brugsanvisning.



Af sikkerhedsårsager må børn og unge under 16 år samt personer, der ikke er kendt med brugsanvisningen, ikke anvende denne vandingscomputer.

Personer med nedsat psykisk eller mentalt helbred må kun anvende produktet under overvågning eller under instruktion af en ansvarlig person.

→ Denne brugsanvisning skal opbevares omhyggeligt.

Indholdsfortegnelse

1. Anvendelsesområde af GARDENA Vandingscomputer	47
2. Sikkerhedshenvisninger	47
3. Funktion	48
4. Igangsætning	50
5. Programmering	51
6. Standsning	55
7. Vedligeholdelse	55
8. Fejlafhjælpning	56
9. Tilbehør	56
10. Tekniske data	57
11. Service / Garanti	57

1. Anvendelsesområde af GARDENA Vandingscomputer

Korrekt anvendelse:

GARDENA Vandingscomputer er beregnet til privat brug i hus- og hobbyhaven, udelukkende til udendørs brug, til styring af vandere og vandingsystemer. Vandingscomputeren kan anvendes til automatisk vanding, når du er på ferie.

Skal iagttages



GARDENA Vandingscomputer må ikke anvendes til industriel eller erhvervmæssig brug og i forbindelse med kemikalier, levnedsmidler, let antændelige og eksplosive stoffer.

2. Sikkerhedshenvisninger

Batteri:

Af grunde mht. funktionssikkerhed må der kun anvendes et 9 V alkali-mangan-batteri (alkaline) af typen IEC 6LR61!

For at undgå svigt af vandingscomputeren pga. et svagt batteri ved længere fravær, skal det udskiftes, når batteri-indikatoren kun viser 1 bjælke.

Igangsætning:

Bemærk!

Vandingscomputeren er ikke godkendt til indendørs brug.

→ Vandingscomputeren må kun anvendes udendørs.

Vandingscomputeren må kun monteres lodret med omløbermøtrikken opad for at forhindre, at vand trænger ind i batterirummet.

Den mindste vandmængde for en sikker koblingsfunktion af vandingscomputeren er på 20 – 30 ltr./t. F.eks. til styring af Micro-Drip-systemet er mindst 10 stk. 2-liters dråbeudskillere nødvendige.

Ved høje temperaturer (over 60 °C på displayet) kan det ske, at LCD-indikatoren slukker; dette påvirker på ingen måde programkørslen. Efter afkølingen fremkommer LCD-indikatoren igen.

Det gennemstrømmende vands temperatur må være på max. 40 °C.

→ Anvend kun rent ferskvand.

Det mindste arbejdstryk er på 0,5 bar, det maksimale arbejdstryk er 12.

Trækbelastninger skal undgås.

→ Træk ikke i den tilsluttede slange.

Programmering :

→ Vandingscomputeren skal programmeres med lukket vandhane.

Således forhindrer du at blive våd under afprøvningen af den manuelle on /off-funktion (Man. On / Off). Til programmeringen kan betjeningsdelen fjernes fra huset.

Fjernes betjeningsdelen, mens ventilen er åben, bliver ventilen ved med at være åben, til betjeningsdelen er sat på igen.

3. Funktion

Med vandingscomputeren kan du vande haven helt automatisk op til 3 gange om dagen på ethvert tidspunkt (hver 8. time). Hertil kan der anvendes vandere / spredere, et sprinklersystem-anlæg eller et drypvandingssystem.

Vandingscomputeren overtager vandingen helt automatisk iht. det oprettede program og kan således også anvendes, når du er på ferie. Fordampningen og dermed vandforbruget er mindst tidligt om morgenen og sent om aftenen.

Vandingsprogrammet er nemt at indtaste med betjenings-elementerne.

Betjeningselementer :

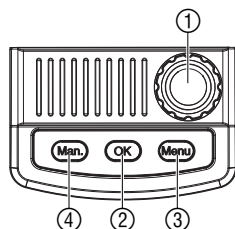

Betjeningselement

- ① Drejeknap
- ② OK-tast
- ③ Menu-tast
- ④ Man.-tast

Funktion

- Ændrer de indstillbare værdier.
- Overtager de værdier, der er indstillet med drejeknappen.
- Skifter til det næste indikator-niveau.
- Manuel åbning eller lukning af vandgennemstrømningen.

Indikator-niveauer :

De 6 indikator- niveauer,

- Niveau 1: **Normal-indikator**
- Niveau 2: **Aktuelt klokkeslæt og ugedag**
- Niveau 3: **Vandingens starttid**
- Niveau 4: **Vandingens varighed**
- Niveau 5: **Vandingens hyppighed**
- Niveau 6: **Program tændes / slukkes**

vælges et ad gangen ved at trykke på **Menu**-tasten.

Også under programmeringen kan indikator-niveauet til enhver tid skiftes. Alle programdata, der er blevet ændret indtil dette tidspunkt, gemmes.

Display-indikatorer

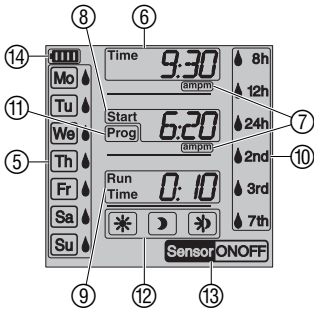





Indikator	Beskrivelse
⑤ Ugedage (Mo), (Tu), ...	Aktuel ugedag, hhv. programmerede vandingsdage.
⑥ Time	Blinker i indtastningsfunktionen for de aktuelle data (timer, minutter, ugedag).
⑦ am / pm	Indikator for 12-h-rytme (f.eks. i USA, Canada).
⑧ Start	Blinker i indtastningsfunktionen til vandingens starttid.
⑨ Run Time	Vandingens varighed (blinker i indtastningsfunktionen).
⑩ 8h, 12h, 24h, 2nd, 3rd, 7th	Vandingens cyklus (aktiveret med dråbesymbol). Hver 8 / 12 / 24 time; hver 2. / 3. / 7. dag.
⑪ Prog ON / OFF	Vandingsprogram aktiv (ON) / inaktiv (OFF).
⑫ Fugtigheds-sensorstyre vanding	Vanding styres automatisk med fugtighedssensoren.
⑬ Sensor ON / OFF	Sensor ON (vanding) / Sensor OFF (ingen vanding udføres).
⑭ Batteri 	Viser 5 batteritilstande: 3 bjælker: Batteri fuldt 2 bjælker: Batteri halv fuldt 1 bjælke: Batteri svagt 1 bjælke blinker: Batteri næsten tomt 0 bjælke: Batteri er tomt

Ses ingen bjælke, åbnes ventilen ikke mere.

En ventil, der åbnes af programmet, lukkes i hvert fald igen.

Batteri-indikatoren nulstilles, når batteriet skiftes.

2 bjælker	1 bjælke	1 bjælke blinker	0 bjælke
			
Batteri er halv fuldt	Batteri er svagt	Batteri er næsten tomt	Batteri er tomt
Ventil åbner.	Ventil åbner.	Ventil åbner endnu.	Ventil åbner ikke.
Vandingscomputeren fungerer i mindst 4 uger endnu.	Vandingscomputeren fungerer i max. 4 uger endnu.	Vandingscomputeren holder op med at fungere om kort tid.	Vandingscomputeren er uden funktion.
	Det anbefales at skifte batteriet.	Det er nødvendigt at skifte batteriet om kort tid.	Det er nødvendigt at skifte batteriet.
	→ Skift batteriet (se 4. Igangsætning „Isætning af batteri“).		

4. Igangsætning

Isætning af batteri:

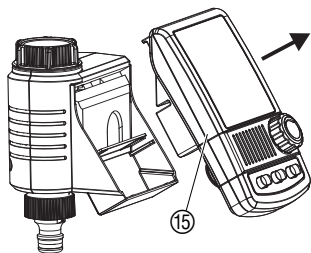

Vandingscomputeren må kun anvendes med et 9V alkalimangan (alkaline)-batteri af typen IEC 6LR61.

1. Fjern betjeningsdelen (15) fra vandingscomputerens hus.
2. Sæt batteriet i batterirummet (16). Kontroller, at polerne vender rigtigt (P). *Displayet viser alle LCD-symbolerne i 2 sekunder og springer herefter til niveauet med klokkeslæt / ugedag.*

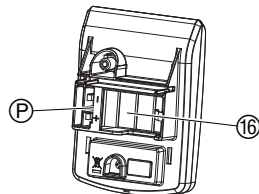

3. Sæt betjeningsdelen (15) på huset igen.

Tilslutning af vandingscomputer:

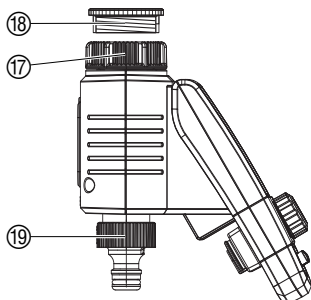

Vandingscomputeren er udstyret med en omløbermøtrik (17) til vandhaner med et gevind på 33,3 mm (G 1"). Vedlagte adapter (18) anvendes til at tilslutte vandingsuret til vandhaner med et gevind på 26,5 mm (G 3/4").

1. **Til 26,5 mm (G 3/4")-gevind:** Skru adapteren (18) manuelt på vandhanen (der må ikke anvendes nogen tang).
2. Skru vandingscomputerens omløbermøtrik (17) manuelt på vandhanens gevind (der må ikke anvendes nogen tang).
3. Skru hanestykket (19) på Vandingscomputer.

Tilslutning af fugtigheds- eller regnsensor (option):

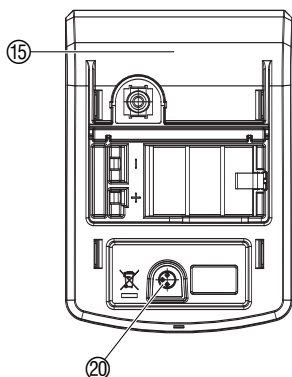

Udover den tidsafhængige vanding er det desuden muligt at integrere jordens fugtighed og regn i vandingsprogrammet.

Er jorden fugtig nok eller hvis det regner, stopper programmet eller programmet aktiveres ikke. Den manuelle vanding **Man. On/Off** kan anvendes uafhængigt heraf.

Med vandingfunktionen „Fugtigheds-sensordstyret vanding“ kan vandingen også udelukkende styres af jordens fugtighed.

1. Fjern betjeningsdelen (15) fra vandingscomputerens hus.
2. Placer fugtighedssensoren i vandingområdet – **eller** – regnsensoren (i givet fald med forlængerledning) **uden for** vandingområdet.
3. Sæt sensorens stik i sensorens tilslutning (20) på vandingscomputeren.

Det kan være, at ældre sensorer skal tilsluttes med en GARDENA adapter-ledning (**varenr. 1189-00.600.45**), der kan købes hos GARDENA service.

Montering af tyverisikring (option):

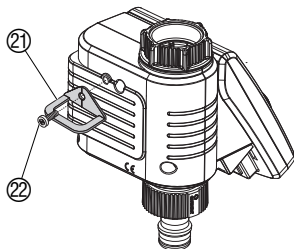

For at sikre vandingscomputeren mod tyveri kan du købe **GARDENA tyverisikringen, varenr. 1815-00.791.00**, hos GARDENA service.

1. Skru spændebåndet 21 med skruen 22 fast på vandingsurets bagside.
2. Anvend spændebåndet 21 f.eks. til at fastgøre en kæde.

Skruen kan ikke mere løsnes efter fastskruningen.

5. Programmering

Indstilling af aktuelt klokkeslæt og ugedag:

[Niveau 2]

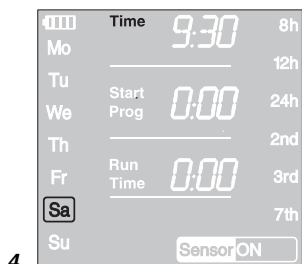
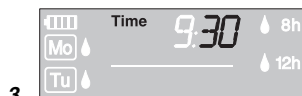
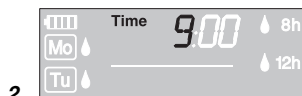

Vandingsfunktioner:

Vandingscomputeren har 2 vandingsfunktioner:

- **Tidsstyret vanding** via det indtastede program (vandingen starter iht. vandingens starttid)
– eller –
- **Fugtigheds-sensorstyret vanding** via en GARDENA fugtighedssensor (vandingen starter, når fugtighedssensoren melder tørhed).

Indtast vandingsprogram:

[Niveau 3]



[Niveau 4]

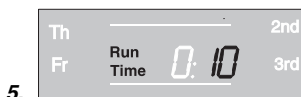

[Niveau 5]

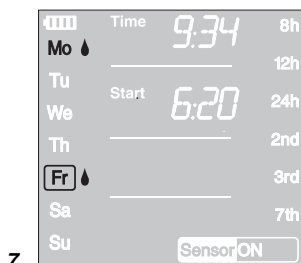
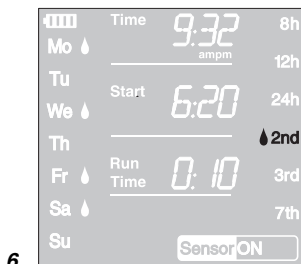

Tidsstyret vanding:

1. Tryk på **Menu**-tasten 2 gange (det er ikke nødvendigt, hvis det aktuelle klokkeslæt og ugedagen er blevet indtastet forinden).
Start Prog og *timeindikatoren blinker i displayet.*
2. Indstil vandingsstarttid-timer med drejknappen (f.eks. **6** timer) og bekræft dette med **OK**-tasten.
Start Prog og *minutindikatoren blinker i displayet.*
3. Indstil vandingsstarttidens minutter med drejknappen (f.eks. **20** minutter) og bekræft dette med **OK**-tasten.
Run Time og *vandingsvarighedens timer blinker i displayet.*
4. Indstil vandingsvarighedens timer med drejknappen (f.eks. **0** timer) og bekræft dette med **OK**-tasten.
Run Time og *vandingsvarighedens minutter blinker i displayet.*
5. Indstil vandingsvarighedens minutter med drejknappen (f.eks. **10** minutter) og bekræft dette med **OK**-tasten.
Vandingscyklus 🌧️ **8h** blinker i displayet.

Vandingshyppigheden kan vælges via:

- **(6) Vandings-cyklus** (højre spalte i displayet)
– eller –
- **(7) Vandings-dage** (venstre spalte i displayet).

6. Vælg **Vandings-cyklus** med drejknappen (f.eks. 🌧️ **2nd**) og bekræft dette med **OK**-tasten.

8h / 12h / 24h: Vanding hver 8 / 12 / 24 time
2nd / 3rd / 7th: Vanding hver 2. / 3. / 7. dag

Displayet springer til indikatoren for aktivering af vandingsprogrammet.

– eller –

7. Vælg **Vandings-dage** med drejknappen

(f.eks. 🌧️ **Mo**, 🌧️ **Fr** mandag og fredag) og bekræft dette med **OK**-tasten. Tryk på **Menu**-tasten.

Displayet springer til indikatoren for aktivering af vandingsprogrammet.

Aktivering af vandingsprogram: [Niveau 6]



Prog ON skal være valgt, før vandingsprogrammet kan udføres.

1. Tryk på **Menu**-tasten 5 gange (det er ikke nødvendigt, hvis programmet er blevet indstillet forinden).
2. Vælg **Prog ON** med drejeknappen og bekræft dette med **OK**-tasten.

Prog OK vises i 2 sek., herefter springer displayet til **normal visning**.

Nu er programmeringen af vandingscomputeren afsluttet, dvs. den monterede ventil åbner / lukker helt automatisk og vander således på det programmerede tidspunkt.

Der kan også vandes manuelt, selv om **Prog OFF** er valgt.

Fugtigheds-sensorstyret vanding:

Forudsætning: GARDENA fugtighedssensoren **varenr. 1188** er tilsluttet (se 4. Igangsætning).

Et forinden oprettet program for den tidsstyrede vanding bibeholdes, dog udføres det ikke.

1. Tryk på **Menu**-tasten og hold den nede i 5 sekunder. *Vandingscyklussen blinker.*
2. Vælg den ønskede vandingscyklus med drejeknappen (f.eks. ☀ dag) og bekræft dette med **OK**-tasten.

Dag ☀ Vanding om dagen (kl. 6 – kl. 20), når fugtighedssensoren melder tørhed.

Nat ☾ Vanding om natten (kl. 20 – kl. 6), når fugtighedssensoren melder tørhed.

Dag & nat ☀☾ Vanding, når fugtighedssensoren melder tørhed.

3. Indstil vandingsvarighedens minutter (0 – 59 min.) med drejeknappen (f.eks. **40** minutter) og bekræft dette med **OK**-tasten. *Vandingen starter i den indstillede vandingscyklus, så snart fugtighedssensoren melder tørhed (sensor **ON**).*

Den indstillede vandingsvarighed i den sensorstyrede vanding gælder også for den manuelle vanding.

Ved den fugtigheds-sensorstyrede vanding udløses efter hver vanding en vandingspause på to timer, til registrering af jordens fugtighed med fugtighedssensoren.

Eksempel:

Vandingscyklus = ☀ (dag),

Vandingens varighed = 40 minutter.

Vandingen starter, når sensoren melder tørhed om dagen (mellem kl. 6 og kl. 20) (sensor **ON**) og ender senest efter 40 minutter, afhængigt af jordens fugtighed.

Fugtighed-sensorstyret vanding forlades igen:

Vandingsprogram læses / ændres:



Manuel vanding:

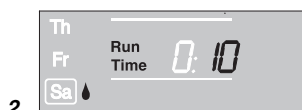
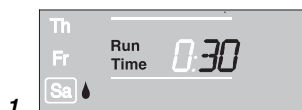

Vandingens varighed er på fabrikken indstillet på 30 min.

Nødprogram:

Er der ikke sat nogen sensor i den sensorstyrede vanding eller er tilslutningskablet defekt, vandes en gang i døgnet. Vandingens varighed er begrænset til max. 30 min. iht. Run-Time.

→ Tryk på **Menu**-tasten og hold den nede i 5 sekunder.

Den normale visning vises i displayet.

Skal der ændres en værdi i programmet, kan denne ændres, uden at de andre værdier i programmet ændres.

1. Tryk på **Menu**-tasten 2 gange.
Start og *timeindikatoren blinker i displayet.*
2. Tryk på **Menu**-tasten for at springe til det næste programniveau – **eller** –
ændre programmets data med drejeknappen og bekræft dette med **OK**-tasten.

Ændres vandingens varighed under en programkørsel, afsluttes den igangværende vanding.

Ventilen kan **åbnes eller lukkes på ethvert tidspunkt**. Også en programstyret, åben ventil kan lukkes før tiden, uden at programmets data ændres (vandingens starttid, vandingens varighed og vandingens hyppighed). Styredelen skal være sat på.

1. Tryk på **Man.**-tasten for at åbne ventilen manuelt (hvh. for at lukke en åbnet ventil).

Run Time og *vandingsvarighedens minutter (på fabrikken er de indstillet på 30 minutter) blinker i 10 sekunder i displayet.*

2. Mens vandingsvarighedens minutter blinker, kan vandingens varighed ændres med drejeknappen (mellem kl. **0:00** og kl. **0:59**) (eksempel. **10** minutter) og bekræftes med **OK**-tasten.

3. Tryk på **Man.**-tasten for at lukke ventilen tidligere.

Ventilen lukkes.

Den ændrede, manuelle åbningsvarighed gemmes, dvs. ved hver fremtidig manuel ventilåbning er den ændrede åbningsvarighed forindstillet. Ændres den manuelle åbningsvarighed til **0:00**, lukkes ventilen og forbliver også lukket efter tryk på **Man.**-tasten (børnesikring).

Er ventilen blevet manuelt åbnet, og overlapper en programmeret vandingsstart med den manuelle åbningsvarighed, undertrykkes den programmerede starttid.

Eksempel:

Ventilen **åbnes manuelt kl. 9.00**, åbningsvarigheden er 30 min. Et program, hvis **starttid (START)** ligger mellem **kl. 9.00 og kl. 9.30**, udføres i dette tilfælde ikke.

Reset:

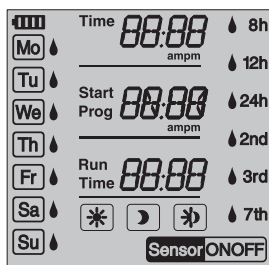

De fabriksindstillede indstillinger oprettes igen.

→ Tryk på **Man.**-tasten og **Menu**-tasten og hold dem nede (samtidigt) i 3 sekunder.

Alle LCD-symboler vises i 2 sekunder, og displayet springer til normal visning.

- Alle programdata nulstilles.
- Den manuelle vandingsvarighed stilles igen på **0:30**.
- Klokkeslættet og ugedagen bibeholdes.

Vigtige henvisninger:

Indtastes der ingen data i løbet af 60 sekunder under programmeringen, vises den normale funktion igen. Her overtages alle hidtidigt bekræftede ændringer.

Melder en sensor, der er sat ind i vandingscomputeren, fugtighed (**OFF**), udføres den programmerede vanding ikke.

6. Standsning

Overvintring / opbevaring:



1. Tryk på **Menu**-tasten 5 gange, vælg **Prog OFF** med drejeknappen og bekræft med **OK**-tasten.

Vandingsprogrammet udføres ikke.

2. Opbevar vandingscomputeren frostfrit på et tørt sted.

Bortskaffelse:

(iht. RL2002/96/EF)



Apparatet må ikke tilføres normal husholdningsaffald, men skal bortskaffes på en miljøvenlig måde.

→ Vigtigt: Bortskaf apparatet via det kommunale affaldsdepot.

Bortskaffelse af brugte batterier:

→ Aflever det gamle batteri hos en forhandler eller bortskaf det via det kommunale affaldsdepot.

Batteriet skal altid være afladet, når det bortskaffes.

7. Vedligeholdelse

Snavset si rengøres:

Den snavsede si ⑳ bør kontrolleres med regelmæssige mellemrum og rengøres efter behov.

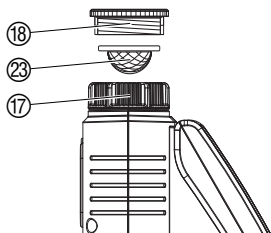

1. Skru vandingscomputerens omløbermøtrik ⑰ manuelt af vandhanens gevind (der må ikke anvendes nogen tang).

2. Skru i givet fald adapteren ⑱ ud.

3. Tag den snavsede si ⑳ i omløbermøtrikken ⑰ ud og rengør den.

4. Monter vandingscomputeren igen (se 4. Igangsætning „Tilslutning af vandingscomputer“).

8. Fejlafhjælpning

Fejl	Mulig årsag	Afhjælpning
Ingen display-indikator	Batteri er sat forkert i.	→ Kontroller at polerne vender rigtigt (+/-).
	Batteri er helt tomt.	→ Sæt et nyt (alkaline)-batteri i.
	Temperatur på display er højere end 60 °C.	Indikator fremkommer efter temperatursænkning.
Manuel vanding er ikke mulig med manuel tast	Batteri er tomt (1 bjælke blinker).	→ Sæt et nyt (alkaline)-batteri i.
	Manuel vandingsvarighed er stillet på 0:00 .	→ Indstil manuel vandingscomputer over 0:00 (se 5. Programmering).
	Vandhane er lukket.	→ Åbn for vandhanen.
Vandingsprogram udføres ikke (ingen vanding)	Vandingsprogram er ikke indtastet fuldstændigt.	→ Læs og ændre evt. vandingsprogram.
	Programmer er deaktiveret (Prog. OFF).	→ Aktiver programmer (Prog. ON).
	Programindtastning /-ændring under eller kort før startimpuls.	→ Foretag programindtastning /-ændring uden for de programmerede starttider.
	Ventil er blevet åbnet manuelt forinden.	→ Undgå eventuelle programoverlapninger.
	Vandhane er lukket.	→ Åbn for vandhanen.
	Fugtigheds- hhv. regnsensor melder fugtighed.	→ Kontroller ved tørhed fugtigheds- / regnsensorens indstilling.
Batteri er tomt (1 bjælke blinker).	→ Sæt et nyt (alkaline)-batteri i.	
Vandingscomputer lukker ikke	Mindste aftapningsmængde er under 20 ltr./t.	Tilslut flere drypvandere.
Alle 3 vandingscyklus-symboler blinker (☼ ▶ ☼)	Sensor er ikke korrekt tilsluttet.	→ Kontroller forbindelseskabel og sensor.



I tilfælde af andre fejl bedes du kontakte **GARDENA service**. Reparationer må kun gennemføres af **GARDENA servicecentre** eller af **fagforhandlere, der er autoriserede af GARDENA**.

9. Tilbehør

GARDENA
Fugtighedssensor

Vare nr. 1188

GARDENA
Regnsensor electronic

Vare nr. 1189

GARDENA
Tyverisikring

Vare nr. 1815-00.791.00
kan fås hos **GARDENA service**

GARDENA Adapterkabel	For tilslutning af ældre GARDENA sensorer	Vare nr. 1189-00.600.45 kan fås hos GARDENA service
GARDENA Kabelspor	Til samtidig tilslutning af regn- og fugtighedssensor	kan fås hos GARDENA service

10. Tekniske data

Min./max. driftstryk:	0,5 bar / 12 bar
Gennemstrømningsmedium:	Rent ferskvand
Max. medietemperatur:	40 °C
Antal programstyrede vandingsprocesser pr. dag:	3 x (hver 8. time), 2 x (hver 12. time), 1 x (hver 24. time)
Antal programstyrede vandingsprocesser pr. uge:	Hver dag, hver 2., 3. eller 7. dag ; eller individuelt valg af ugedage
Vandingens varigheder:	1 min. til 7 timer 59 min.
Batteri:	1 x 9 V alkali-mangan (alkaline) type IEC 6LR61
Batteriets driftstid:	Ca. 1 år

11. Service / Garanti

I garantitilfælde er serviceydelser gratis for Dem.

GARDENA's garanti for dette produkt er 2 år (fra købsdatoen). Garantien dækker alle væsentlige defekter på apparatet, som kan bevises at stamme fra defekt materiel eller produktionsfejl. Hvis reparationen dækkes af garantien vil vi vælge enten at udskifte apparatet eller at reparere indsendte apparat uden beregning, under forudsætning af at følgende er overholdt:

- Apparatet er behandlet korrekt og i h.t. informationerne beskrevet i brugsanvisningen.
- Hverken køber eller tredjepart har forsøgt at reparere apparatet.
- Garantien dækker ikke fejl på vandingscomputeren, der skyldes forkert isatte eller udløbende batterier.
- Garantien dækker ikke skader, der opstår som følge af frost.

Denne garanti fra producenten har ingen indflydelse på eksisterende garantikrav overfor forhandleren.

I tilfælde af fejl skal det defekte apparat indsendes sammen med kvitteringen og en fejlbeskrivelse med porto til serviceadressen, som er oplyst på bagsiden.

- Порча в результате замерзания также исключается из обязательств по гарантии.

Эта гарантия производителя не касается существующих требований по гарантийному обслуживанию продавца.

Быстроизнашивающиеся детали исключены из гарантийного обслуживания.

GB Product Liability

We expressly point out that, in accordance with the product liability law, we are not liable for any damage caused by our units if it is due to improper repair or if parts exchanged are not original GARDENA parts or parts approved by us, and, if the repairs were not carried out by a GARDENA Service Centre or an authorised specialist. The same applies to spare parts and accessories.

F Responsabilité

Nous vous signalons expressément que GARDENA n'est pas responsable des dommages causés par ses appareils, dans la mesure où ces dommages seraient causés suite à une réparation non conforme, dans la mesure où, lors d'un échange de pièces, les pièces d'origine GARDENA n'auraient pas été utilisées, ou si la réparation n'a pas été effectuée par le Service Après-Vente GARDENA ou l'un des Centres SAV agréés GARDENA. Ceci est également valable pour tout ajout de pièces et d'accessoires autres que ceux préconisés par GARDENA.

NL Productaansprakelijkheid

Wij wijzen er nadrukkelijk op, dat wij op grond van de wet aansprakelijkheid voor producten niet aansprakelijk zijn voor schade ontstaan door onze apparaten, indien deze door onvakkundige reparatie veroorzaakt zijn, of er bij het uitwisselen van onderdelen geen gebruik gemaakt werd van onze originele GARDENA onderdelen of door ons vrijgegeven onderdelen en de reparatie niet door de GARDENA technische dienst of de bevoegde vakman uitgevoerd werd. Ditzelfde geldt voor extra-onderdelen en accessoires.

S Produktansvar

Tillverkaren är inte ansvarig för skada som orsakats av produkten om skadan beror på att produkten har reparerats felaktigt eller om, vid reparation eller utbyte, andra än Original GARDENA reservdelar har använts. Samma sak gäller för kompletteringsdelar och tillbehör.

DK Produktansvar

Vi gør udtrykkeligt opmærksom på at i henhold til produktansvarsloven er vi ikke ansvarlige for skader forårsaget af vores udstyr, hvis det skyldes uautoriserede reparationer eller hvis dele er skiftet ud og der ikke er anvendt originale GARDENA dele eller dele godkendt af os, eller hvis reparationerne ikke er udført af GARDENA-service eller en autoriseret fagmand. Det samme gælder for ekstra udstyr og tilbehør.

<p>D EG-Konformitätserklärung</p> <p>Der Unterzeichnete Husqvarna AB, 561 82 Huskvarna, Sweden bestätigt, dass die nachfolgend bezeichneten Geräte in der von uns in Verkehr gebrachten Ausführung die Anforderungen der harmonisierten EU-Richtlinien, EU-Sicherheitsstandards und produktspezifischen Standards erfüllen. Bei einer nicht mit uns abgestimmten Änderung der Geräte verliert diese Erklärung ihre Gültigkeit.</p>	<p>Description of the unit: Water Computer Désignation du matériel : Programmeur d'arrosage Omschrijving van het apparaat: Besproeiingscomputer Produktbeskrivning: Bevattningscomputer Beskrivelse af enhederne: Vandingscomputer</p>
<p>GB EU Declaration of Conformity</p> <p>The undersigned Husqvarna AB, 561 82 Huskvarna, Sweden, hereby certifies that, when leaving our factory, the units indicated below are in accordance with the harmonised EU guidelines, EU standards of safety and product specific standards. This certificate becomes void if the units are modified without our approval.</p>	<p>Type: Art. No.: Type : Référence : Typ: C 1030 plus Art. nr.: 1862 Typ: Art. nr.: Type: Varenr.:</p>
<p>F Certificat de conformité aux directives européennes</p> <p>Le constructeur, soussigné : Husqvarna AB, 561 82 Huskvarna, Sweden, déclare qu'à la sortie de ses usines le matériel neuf désigné ci-dessous était conforme aux prescriptions des directives européennes énoncées ci-après et conforme aux règles de sécurité et autres règles qui lui sont applicables dans le cadre de l'Union européenne. Toute modification portée sur ce produit sans l'accord express de Husqvarna supprime la validité de ce certificat.</p>	<p>EU directives : Directives européennes : 2004/108/EC EU-richtlijnen : 93/68/EC EU direktiv : EU Retningslinier :</p>
<p>NL EU-overeenstemmingsverklaring</p> <p>Ondergetekende Husqvarna AB, 561 82 Huskvarna, Sweden, bevestigt, dat het volgende genoemde apparaat in de door ons in de handel gebrachte uitvoering voldoet aan de eis van, en in overeenstemming is met de EU-richtlijnen, de EU-veiligheidsstandaard en de voor het product specifieke standaard. Bij een niet met ons afgestemde verandering aan het apparaat verliest deze verklaring haar geldigheid.</p>	<p>Hinterlegte Dokumentation: GARDENA Technische Dokumentation E. Renn 89079 Ulm Deposited Documentation: GARDENA Technical Documentation E. Renn 89079 Ulm Documentation déposée : Documentation technique GARDENA E. Renn 89079 Ulm</p>
<p>S EU Tillverkarintyg</p> <p>Undertecknad firma Husqvarna AB, 561 82 Huskvarna, Sweden, intygar härmed att nedan nämnda produkter överensstämmer med EU:s direktiv, EU:s säkerhetsstandard och produktspecifikation. Detta intyg upphör att gälla om produkten ändras utan vårt tillstånd.</p>	<p>Year of CE marking: Date d'apposition du marquage CE : Installatiejaar van de CE-aanduiding: CE-Märkningsår: 2007 CE-Mærkningsår: Год разрешения маркировки</p>
<p>DK EU Overensstemmelse certifikat</p> <p>Undertegnede Husqvarna AB, 561 82 Huskvarna, Sweden bekræfter hermed, at enheder listet herunder, ved afsendelse fra fabrikken, er i overensstemmelse med harmoniserede EU retningslinier, EU sikkerhedsstandarder og produkt-specifikationsstandarder. Dette certifikat træder ud af kraft hvis enhederne er ændret uden vor godkendelse.</p>	<p>Ulm, 01.08.2007 Fait à Ulm, le 01.08.2007 Ulm, 01-08-2007 Ulm, 2007.08.01. Ulm, 01.08.2007</p> <p>Authorised representative Représentant légal Gemachtigde Behörig Firmatecknare Teknisk direktor</p> <p> Peter Lameli Vice President</p>

Deutschland / Germany

GARDENA GmbH
Central Service
Hans-Lorenser-Straße 40
D-89079 Ulm
Produktfragen:
(+49) 731 490-123
Reparaturen:
(+49) 731 490-290
service@gardena.com

Albania

COBALT Sh.p.k.
Rr. Siri Kodra
1000 Tirana

Argentina

Husqvarna Argentina S.A.
Av.del Libertador 5954 –
Piso 11 – Torre B
(C1428ARP) Buenos Aires
Phone: (+54) 11 5194 5000
info.gardena@
ar.husqvarna.com

Armenia

Garden Land Ltd.
61 Tigran Mets
0005 Yerevan

Australia

Husqvarna Australia Pty. Ltd.
Locked Bag 5
Central Coast BC
NSW 2252
Phone: (+61) (0) 2 4352 7400
customer.service@
husqvarna.com.au

Austria / Österreich

Husqvarna Austria GmbH
Consumer Products
Industriezeile 36
4010 Linz
Tel.: (+43) 732 77 01 01 - 90
consumer.service@
husqvarna.at

Azerbaijan

Firm Progress a.
Aliyev Str. 26A
10522 Baku

Belgium

GARDENA Belgium NV/SA
Sterrebeekstraat 163
1930 Zaventem
Phone: (+32) 2 720 92 12
Mail: info@gardena.be

Bosnia / Hercegovina

SILK TRADE d.o.o.
Industrijska zona Bukva bb
74260 Tešanj

Brazil

Husqvarna do Brasil Ltda
Av. Francisco Matrazzo,
1400 – 19º andar
São Paulo – SP
CEP: 05001-903
Tel: 0800-112252
marketing.br.husqvarna@
husqvarna.com.br

Bulgaria

Хускварна България ЕООД
Бул. „Андрей Липчев“ № 72
1799 София
Tel.: (+359) 02/9753076
www.husqvarna.bg

Canada / USA

GARDENA Canada Ltd.
100 Summerlea Road
Brampton, Ontario L6T 4X3
Phone: (+1) 905 792 9330
info@gardena.canada.com

Chile

Maquinarias Agroforestales
Ltda. (Maga Ltda.)
Santiago, Chile
Avda. Chesterton
8355 comuna Las Condes
Phone: (+56) 2 202 4417
Dalton@мага.cl
Zipcode: 7560330

Temuco, Chile

Avda. Valparaiso # 01466
Phone: (+56) 45 222 126
Zipcode: 4780441

China

Husqvarna (China) Machinery
Manufacturing Co., Ltd.
No. 1355, Jia Xin Rd.
Ma Lu Zhen, Jia Ding Dist.,
Shanghai
201801
Phone: (+86) 21 59159629
Domestic Sales
www.gardena.com.cn

Colombia

Husqvarna Colombia S.A.
Calle 18 No. 68 D-31, zona
Industrial de Montevideo
Bogotá, Cundinamarca
Tel. 571 2922700 ext. 105
jairo.salazar@
husqvarna.com.co

Costa Rica

Europa Exim
Euroiberamericana S.A.
Los Colegios, Moravia,
200 metros al Sur del Colegio
Saint Francis – San José
Phone: (+506) 297 6883
exim_euro@racsa.co.cr

Croatia

SILK ADRIA d.o.o.
Josipa Lončara 3
10090 Zagreb
Phone: (+385) 1 3794 580
silk.adria@zg-t-com.hr

Cyprus

Med Marketing
17 Digeni Akritas Ave
P.O. Box 27017
1641 Nicosia

Czech Republic

Husqvarna Česko s.r.o.
Türkova 2319/5b
149 00 Praha 4 – Chodov
Bezplatná infolinika:
800 100 425
servis@cz.husqvarna.com

Denmark

GARDENA / Husqvarna
Consumer Outdoor Products
Salgsafdelning Danmark
Box 9003
S-200 39 Malmö
info@gardena.dk

Dominican Republic

BOSQUESA, S.R.L.
Carretera Santiago Licey
Km. 5 ½
Esquina Copal II.
Santiago, Dominican Republic
Phone: (+809) 736-0333
joserbosquesa@claro.net.do

Ecuador

Husqvarna Ecuador S.A.
Arujos E1-181 y 10 de Agosto
Quito, Pichincha
Tel. (+593) 22800739
francisco.jacom@
husqvarna.com.ec

Estonia

Husqvarna Eesti OÜ
Consumer Outdoor Products
Kesk tee 10, Aaviku küla
Rae vald
Harju maakond
75005 Estonia
kontakt.etj@husqvarna.ee

Finland

Oy Husqvarna Ab
Consumer Outdoor Products
Lauttarhankatu 8 B / PL 3
00581 HELSINKI
info@gardena.fi

France

GARDENA France
Immeuble Expositiel
9-11 allée des Pierres Mayettes
ZAC des Barbanniers, B.P. 99
- F. 92232 GENNEVILLIERS
cedex
Tél. (+33) 01 40 85 30 40
service.consommateurs@
gardena.fr

Georgia

ALD Group
Beliashevli 8
1159 Tbilisi

Great Britain

Husqvarna UK Ltd
Preston Road
Aycliffe Industrial Park
Newton Aycliffe
County Durham
DL5 6UP
info.gardena@
husqvarna.co.uk

Greece

HUSQVARNA ΕΛΛΑΣ Α.Ε.Β.Ε.
Υπ. /μυ Ηφαίστου 33Α
Βλ. Πλ. Κορωπίου
194 00 Κορωπί Αττικής
V.A.T. EL094094640
Phone: (+30) 210 6620 225
info@husqvarna-consumer.gr

Hungary

Husqvarna Magyarország Kft.
Ezred u. 1-3
1044 Budapest
Telephone: (+36) 1 251-4161
vevoszolgalat.husqvarna@
husqvarna.hu

Iceland

O. Johnson & Kaaber
Tunguhalsi 1
110 Reykjavik
ooj@oik.is

Ireland

Husqvarna UK Ltd
Preston Road
Aycliffe Industrial Park
Newton Aycliffe
County Durham
DL5 6UP
info.gardena@
husqvarna.co.uk

Italy

Husqvarna Italia S.p.A.
Via Como 72
23868 VALMADRERA (LC)
Phone: (+39) 0341.203.111
info@gardenaitalia.it

Japan

KAKIUCHI Co. Ltd.
Sumitomo Realty &
Development Kojimachi
BLDG., 8F
5-1 Nibanncyo
Chiyoda-ku
Tokyo 102-0084
Phone: (+81) 33 264 7271
m_ishihara@kaku-ichi.co.jp

Kazakhstan

LAMED Ltd.
155/1, Tazhibayevy Str.
050060 Almaty
IP Schmidt
Abayavenue 3B
110 005 Kostanay

Kyrgyzstan

Alye Maki
av. Moladaya Guardir J 3
720014
Bishkek

Latvia

Husqvarna Latvija
Consumer Outdoor Products
Bakūži iela 6
LV-1024 Rīga
info@husqvarna.lv

Lithuania

UAB Husqvarna Lietuva
Consumer Outdoor Products
Ateities pl. 77C
LT-52104 Kaunas
centras@husqvarna.lt

Luxembourg

Magasins Jules Neuberg
39, rue Jacques Stas
Luxembourg-Gasperich 2549
Case Postale No. 12
Luxembourg 2010
Phone: (+352) 40 140 101
api@neuberg.lu

Mexico

AFOSA
Av. Lopez Mateos Sur # 5019
Col. La Calma 45070
Zapopan, Jalisco
Mexico
Phone: (+52) 33 3818-3434
icornejo@afosa.com.mx

Moldova

Convel S.R.L.
290A Muncesti Str.
2002 Chisinau

Netherlands

GARDENA Nederland B.V.
Postbus 50176
1305 AD ALMERE
Phone: (+31) 36 521 00 00
info@gardena.nl

Neth. Antilles

Jonka Enterprises N.V.
Sta. Rosa Weg 196
P.O. Box 8200
Curaçao
Phone: (+599) 9 767 66 55
pgm@jonka.com

New Zealand

Husqvarna New Zealand Ltd.
PO Box 76-437
Manukau City 2241
Phone: (+64) (0) 9 9202410
support.nz@husqvarna.co.nz

Norway

GARDENA
Husqvarna Consumer
Outdoor Products
Salgskontor Norge
Kleiverveien 6
1540 Vestby
info@gardena.no

Peru

Husqvarna Perú S.A.
Jr. Ramón Cárcamo 710
Lima 1
Tel: (+51) 1 3320400 ext. 416
juan_remuigo@
husqvarna.com

Poland

Husqvarna
Poland Spółka z o.o.
ul. Wysockiego 15 b
03-371 Warszawa
Phone: (+48) 22 330 96 00
gardena@husqvarna.com.pl

Portugal

Husqvarna Portugal, SA
Lagoa - Albarraque
2635 - 595 Rio de Mouro
Tel.: (+351) 21 922 85 30
Fax: (+351) 21 922 85 36
info@gardena.pt

Romania

Madex International Srl
Soseaua Odaii 117 - 123,
RO 013603
București, S1
Phone: (+40) 21 352.76.03
madex@mes.ro

Russia

ООО „Хускварна“
141400, Московская обл.,
г. Химки,
улица Ленинградская,
владение 39, стр.6
Бизнес Центр
„Химки Бизнес Парк“,
помещение ОВ02_04

Serbia

Domel d.o.o.
Autoput za Novi Sad bb
11273 Belgrade
Phone: (+381) 11 848 88 12
miroslav.jejina@domel.rs

Singapore

Hy-Ray PRIVATE LIMITED
40 Jalan Pemimpin
02-02 08 Tat Ann Building
Singapore 577185
Phone: (+65) 6253 2277
shiyang@hyray.com.sg

Slovak Republic

Husqvarna Česko s.r.o.
Türkova 2319/5b
149 00 Praha 4 – Chodov
Bezplatná infolinika:
800 154 044
servis@sk.husqvarna.com

Slovenia

Husqvarna Austria GmbH
Consumer Products
Industriezeile 36
4010 Linz
Tel.: (+43) 732 77 01 01 - 90
consumer.service@
husqvarna.at

South Africa

Husqvarna
South Africa (Pty) Ltd
Postnet Suite 250
Private Bag X6,
Cascades, 3202
South Africa
Phone: (+27) 33 846 9700
info@gardena.co.za

Spain

Husqvarna España S.A.
C/ Basauri, nº 6
La Florida
28023 Madrid
Phone: (+34) 91 708 05 00
atencioncliente@gardena.es

Suriname

Agrofix n.v.
Verlengde Hogestraat #22
Phone: (+597) 472426
agrofix@sr.net
Pobox : 2006
Paramaribo
Suriname – South America

Sweden

Husqvarna AB
S-561 82 Huskvarna
info@gardena.se

Switzerland / Schweiz

Husqvarna Schweiz AG
Consumer Products
Industriestrasse 10
5506 Mägenwil
Phone: (+41) (0) 848 800 464
info@gardena.ch

Turkey

GARDENA Dost Diş Ticaret
Mimensekili A.Ş.
Sanayi Cad. Adil Sokak
No: 1/B Kartal
34873 Istanbul
Phone: (+90) 216 389 93 99
info@gardena-dost.com.tr

Ukraine / Україна

ТОВ «Хусарна Україна»
вул. Васильківська, 34,
офіс 204-г
03022, Київ
Tel: (+380) 044 498 39 02
info@gardena.ua

Uruguay

FELI SA
Intero Ríos 1083 CP 11800
Montevideo – Uruguay
Tel: (+598) 22 03 18 44
info@felisa.com.uy

Venezuela

Corporación Casa y Jardín C.A.
Av. Caroní, Edif. Trezmen, PB.
Colinas de Bello Monte,
1050 Caracas.
Tlf: (+58) 212 992 33 22
info@casayjardin.net.ve

1862-28.960.05/0212
© GARDENA
Manufacturing GmbH
D-89070 Ulm
http://www.gardena.com