

C 1060 plus Art. 1864

- D Betriebsanleitung**  
Bewässerungscomputer
- 
- F Mode d'emploi**  
Programmeur d'arrosage
- 
- I Istruzioni per l'uso**  
Computer per irrigazione
- 
- E Manual de instrucciones**  
Programador de riego
- 
- P Instruções de manejo**  
Computador de rega

# GARDENA Bewässerungscomputer C 1060 plus

Willkommen im Garten GARDENA...



Dies ist die deutsche Originalbetriebsanleitung.

Bitte lesen Sie die Betriebsanleitung sorgfältig und beachten Sie deren Hinweise. Machen Sie sich anhand dieser Betriebsanleitung mit dem Bewässerungscomputer, dem richtigen Gebrauch sowie den Sicherheitshinweisen vertraut.



Aus Sicherheitsgründen dürfen Kinder und Jugendliche unter 16 Jahren sowie Personen, die nicht mit dieser Betriebsanleitung vertraut sind, diesen Bewässerungscomputer nicht benutzen. Personen mit eingeschränkten körperlichen oder geistigen Fähigkeiten dürfen das Produkt nur verwenden, wenn sie von einer zuständigen Person beaufsichtigt oder unterwiesen werden.

→ Bitte bewahren Sie diese Betriebsanleitung sorgfältig auf.

## Inhaltsverzeichnis

1. Einsatzgebiet Ihres GARDENA Bewässerungscomputers	2
2. Sicherheitshinweise	2
3. Funktion	3
4. Inbetriebnahme	5
5. Programmierung	7
5.1 Basisprogrammierung	7
5.2 Sonderprogramme	10
5.3 Sonstige Einstellungen	14
6. Außerbetriebnahme	15
7. Wartung	15
8. Beheben von Störungen	16
9. Lieferbares Zubehör	17
10. Technische Daten	17
11. Service / Garantie	17

## 1. Einsatzgebiet Ihres GARDENA Bewässerungscomputers

### Ordnungsgemäßer Gebrauch:

Der GARDENA Bewässerungscomputer ist für die private Benutzung im Haus- und Hobbygarten für den ausschließlichen Einsatz im Außenbereich zur Steuerung von Regnern und Bewässerungssystemen bestimmt. Der Bewässerungscomputer kann zur automatischen Bewässerung während des Urlaubs eingesetzt werden.

### Zu beachten



**Der GARDENA Bewässerungscomputer darf nicht im industriellen Einsatz und in Verbindung mit Chemikalien, Lebensmitteln, leicht brennbaren und explosiven Stoffen verwendet werden.**

## 2. Sicherheitshinweise

### Batterie:

**Aus Gründen der Funktionssicherheit darf nur eine 9 V Alkali-Mangan-Batterie (alkaline) Typ IEC 6LR61 verwendet werden!**

Um bei längerer Abwesenheit einen Ausfall des Bewässerungscomputers durch eine schwache Batterie zu verhindern, ist die Batterie auszutauschen, wenn die Batterie-Anzeige nur noch 1 Balken anzeigt.

### **Inbetriebnahme:**

#### **Achtung!**

Der Bewässerungscomputer ist für den Betrieb in Innenräumen nicht zugelassen.

→ Den Bewässerungscomputer nur im Außenbereich verwenden.

Der Bewässerungscomputer darf nur senkrecht mit der Überwurfmutter nach oben montiert werden, um ein Eindringen von Wasser in das Batteriefach zu verhindern.

Die Mindestwasserabgabemenge für eine sichere Schaltfunktion des Bewässerungscomputers beträgt 20 - 30 l/h. Z. B. zur Steuerung des Micro-Drip Systems werden mind. 10 Stück 2-Liter-Tropfer benötigt.

Bei hohen Temperaturen (über 60 °C am Display) kann es vorkommen, dass die LCD-Anzeige erlischt; dies hat keinerlei Auswirkungen auf den Programmablauf. Nach Abkühlung erscheint die LCD-Anzeige wieder.

Die Temperatur des durchfließenden Wassers darf max. 40 °C betragen.

→ Nur klares Süßwasser verwenden.

Der Mindestbetriebsdruck beträgt 0,5 bar, der maximale Betriebsdruck 12 bar.

Zugbelastungen vermeiden.

→ Nicht am angeschlossenen Schlauch ziehen.

#### **Programmieren:**

→ Programmieren Sie den Bewässerungscomputer bei geschlossenem Wasserhahn.

So verhindern Sie ungewolltes Nasswerden beim Ausprobieren der manuellen Ein/Aus-Funktion (Man. On/Off).

Zur Programmierung können Sie das Steuerenteil vom Gehäuse abnehmen.

Wenn das Steuerenteil bei geöffnetem Ventil abgezogen wird, bleibt das Ventil solange geöffnet, bis das Steuerenteil wieder aufgesteckt wird.

## 3. Funktion

Mit dem Bewässerungscomputer kann der Garten zu jeder gewünschten Tageszeit vollautomatisch bewässert werden. Dabei können Regner, eine Sprinklersystem-Anlage oder ein Tropfbewässerungssystem zur Bewässerung eingesetzt werden. Der Bewässerungscomputer übernimmt vollautomatisch die Bewässerung entsprechend den erstellten Programmen und kann somit auch im Urlaub eingesetzt werden. Am frühen Morgen oder am späten Abend ist die Verdunstung und damit der Wasserverbrauch am geringsten.

#### **Bedienelemente:**

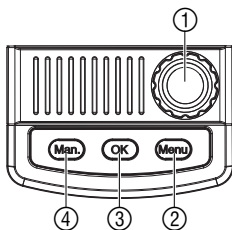

Die Bewässerungs-Programme werden auf einfache Weise über die Bedienelemente eingegeben.

#### **Bedienelement**

- ① **Drehknopf**
- ② **Menu-Taste**
- ③ **OK-Taste**
- ④ **Man.-Taste**

#### **Funktion**

- Verändert die einstellbaren Werte.
- Wechselt in die nächste Anzeige-Ebene.
- Übernimmt die mit dem Drehknopf eingestellten Werte.
- Manuelles Öffnen oder Schließen des Wasserdurchflusses.

#### **Anzeige-Ebenen:**

Die 4 Anzeige-Ebenen können nacheinander, durch Drücken der **Menu**-Taste, ausgewählt werden:

- Ebene 1: **Normal-Anzeige (zeigt das aktive oder nächste Bewässerungsprogramm an)**
- Ebene 2: **Aktuelle Uhrzeit und Wochentag**
- Ebene 3: **Bewässerungsprogramme eingeben**
- Ebene 4: **Bewässerungsprogramme aktivieren / deaktivieren**

Auch während der Programmierung kann jederzeit die Anzeigeebene gewechselt werden. Alle Programm-Daten die bis dahin geändert wurden und mit der **OK**-Taste bestätigt wurden, werden gespeichert.

## Display-Anzeigen

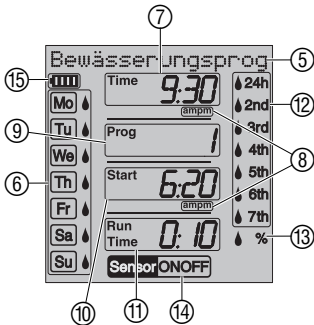

Anzeige	Beschreibung
⑤ <b>Laufschrift</b>	Erklärung Programmschritt / Computerstatus.
⑥ <b>Wochen-Tage (Mo), (Tu), ...</b>	Aktueller Wochentag, bzw. programmierte Bewässerungstage.
⑦ <b>Time</b>	Blinkt im Eingabemodus der aktuellen Daten (Uhrzeit-Stunden, -Minuten, Wochentag).
⑧ <b>am / pm</b>	Anzeige für 12-h-Rhythmus (z. B. in USA, Kanada).
⑨ <b>Prog</b>	Programmgesteuerte Bewässerung ( <b>Prog 1 – 5</b> ) / %-prozentual veränderte Run-Time) ( <b>Prog 10</b> ) / Bewässerung mit Automatischem Wasserverteiler ( <b>Prog 11</b> ) / Bodenfeuchte-Sensorgesteuerte Bewässerung ( <b>Prog 12 – 14</b> ) / Bewässerungsprogramm aktiv ( <b>ON</b> ) / inaktiv ( <b>OFF</b> ).
⑩ <b>Start</b>	Bewässerungs-Startzeit (blinkt im Eingabemodus).
⑪ <b>Run Time</b>	Bewässerungs-Dauer (blinkt im Eingabemodus).
⑫ <b>24h, 2nd, 3rd, 4th, 5th, 6th, 7th</b>	Bewässerungs-Zyklus (mit Tropfensymbol aktiviert). Alle 24 Std; jeden 2./3./4./5./6./7. Tag.
⑬ <b>% (Run Time)</b>	Budget-Funktion: Bewässerungsdauer aller Bewässerungsprogramme zentral in 10%-Schritten von 100 % bis 10 % einstellbar.
⑭ <b>Sensor ON/OFF</b>	<b>Sensor:</b> Sensor ist angesteckt. <b>ON:</b> Sensor trocken → Bewässerung <b>OFF:</b> Sensor feucht → keine Bewässerung <b>ON+ OFF aus:</b> Sensor deaktiviert
⑮ <b>Batterie</b> 	Zeigt 5 Batteriezustände an: 3 Balken: Batterie voll 2 Balken: Batterie halb voll 1 Balken: Batterie schwach 1 Balken blinkt: Batterie fast leer 0 Balken: Batterie leer

Wenn kein Balken angezeigt wird, wird das Ventil nicht mehr geöffnet. **Ein durch das Programm geöffnetes Ventil wird in jedem Fall wieder geschlossen.**

Die **Batterie** Anzeige wird durch Batteriewechsel zurückgesetzt.

## Sleep Mode:

Wenn die Batterieanzeige 2 Balken anzeigt, geht das Display in der Nacht (22 – 6 Uhr) aus und wenn sie nur 1 Balken anzeigt, geht das Display nach einer Minute aus. Während der Bewässerung oder wenn eine beliebige Taste gedrückt wird, geht das Display im Sleep Mode an.

2 Balken	1 Balken	1 Balken blinkt	0 Balken
<b>Batterie halb voll</b>	<b>Batterie schwach</b>	<b>Batterie fast leer</b>	<b>Batterie leer</b>
Ventil öffnet.	Ventil öffnet.	Ventil öffnet noch.	Ventil öffnet nicht.
Funktion des Bewässerungscomputers noch für min. 4 Wochen gewährleistet.	Funktion des Bewässerungscomputers noch max. 4 Wochen.	Bewässerungscomputer demnächst ohne Funktion.	Bewässerungscomputer ohne Funktion.
	Batteriewechsel empfohlen.	Batteriewechsel demnächst erforderlich.	Batteriewechsel erforderlich.
	→ Batterie austauschen (siehe 4. Inbetriebnahme „Batterie einlegen“).		

## 4. Inbetriebnahme

### Batterie einlegen:

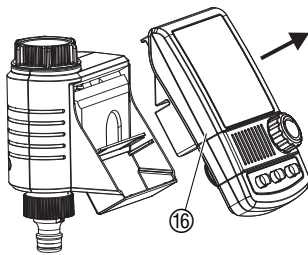

Der Bewässerungscomputer darf nur mit einer 9 V Alkali-Mangan (Alkaline) Batterie Typ IEC 6LR61 betrieben werden.

1. Steuerteil ⑯ vom Gehäuse des Bewässerungscomputers abziehen.
2. Batterie in das Batteriefach ⑰ einlegen. **Dabei auf die richtige Polarität P achten.**

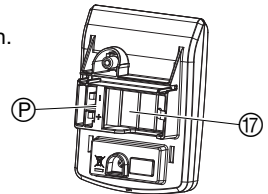

Das Display zeigt für 2 Sekunden alle LCD-Symbole an und springt dann in die Sprachauswahl (siehe 5. Programmierung).

3. Steuerteil ⑯ wieder auf das Gehäuse aufstecken.

### Bewässerungscomputer anschließen:

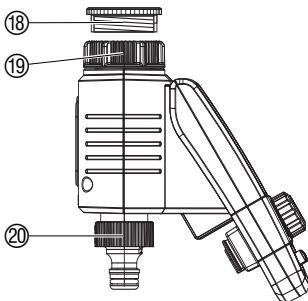

Der Bewässerungscomputer ist mit einer Überwurfmutter ⑲ für Wasserhähne mit 33,3 mm (G 1")-Gewinde ausgestattet. Der beiliegende Adapter ⑱ dient zum Anschluss des Bewässerungscomputers an Wasserhähne mit 26,5 mm (G 3/4")-Gewinde.

1. **Für 26,5 mm (G 3/4")-Gewinde:** Adapter ⑱ von Hand auf den Wasserhahn schrauben (keine Zange verwenden).
2. Überwurfmutter ⑲ des Bewässerungscomputers von Hand auf das Gewinde des Wasserhahns schrauben (keine Zange verwenden).
3. Hahnstück ⑳ auf den Bewässerungscomputer schrauben.

### Bodenfeuchte- oder Regensensor anschließen (optional):

Neben der zeitabhängigen Bewässerung besteht zusätzlich die Möglichkeit der Einbeziehung der Bodenfeuchtigkeit oder des Niederschlags in das Bewässerungsprogramm.

Bei ausreichender Bodenfeuchtigkeit oder bei Niederschlag wird der Stopp eines Programms ausgelöst oder die Aktivierung eines Programms unterbunden. Die manuelle Bewässerung **Man. On/Off** ist davon unabhängig gegeben.

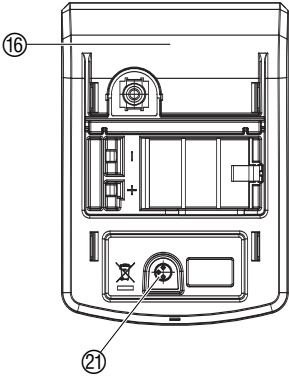

Über den Bewässerungs-Modus „*Bodenfeuchte-Sensorgesteuerte Bewässerung*“ kann die Bewässerung auch ausschließlich in Abhängigkeit der Bodenfeuchtigkeit gesteuert werden (siehe 5.2 Sonderprogramme).

1. Steuerteil 16 vom Gehäuse des Bewässerungscomputers abziehen.
2. Bodenfeuchtesensor im Beregnungsbereich – oder – Regensensor (ggf. mit Verlängerungskabel) außerhalb des Beregnungsbereiches platzieren.
3. Stecker des Sensors in den Sensor-Anschluss 21 des Bewässerungscomputers einstecken.  
**Sensor wird im Display angezeigt.**

Zum Anschluss älterer Sensoren wird möglicherweise das **GARDENA Adapter-Kabel Art. 1189-00.600.45** benötigt, welches über den GARDENA Service bezogen werden kann.

**Diebstahl-Sicherung montieren (optional):**

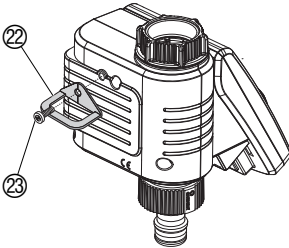

Um Ihren Bewässerungscomputer gegen Diebstahl zu sichern, können Sie die **GARDENA Diebstahlsicherung Art.-Nr. 1815-00.791.00** über den GARDENA Service beziehen.

1. Schelle 22 mit der Schraube 23 an der Rückseite des Bewässerungscomputers festschrauben.
2. Schelle 22 z. B. zur Fixierung einer Kette nutzen.

Die Schraube kann nach einmaligem Einschrauben nicht mehr gelöst werden.

**Bewässerungsplan erstellen:**

Bevor Sie mit der Eingabe der Bewässerungsdaten beginnen, empfehlen wir Ihnen, die Daten aus Gründen der Übersichtlichkeit in einen der **Bewässerungspläne im Anhang** einzutragen.

**Beispiel:**

Programm	Startzeit	Bewässerungs-dauer	Bewässerungstage							Bewässerungszyklen						
			Mo	Tu	We	Th	Fr	Sa	So	24h	2nd	3rd	4th	5th	6th	7th
1	<b>7:30</b>	<b>0:30</b>	X		X				X							
2	<b>19:00</b>	<b>0:20</b>		X				X								
3	<b>22:30</b>	<b>1:10</b>	X			X				X						
4	<b>4:00</b>	<b>0:15</b>											X			
5	-	-														
6	-	-														

# 5. Programmierung

## Bewässerungs-Modi:

### Der Bewässerungscomputer hat 3 Bewässerungs-Modi:

- **Programmgesteuerte Bewässerung (Prog 1 - 6)** über die eingegebenen Programme (Die Bewässerungen beginnen entsprechend den Bewässerungs-Startzeiten)  
– oder –
- **Bewässerung mit Wasserverteiler (Prog 11 / 15)** über den GARDENA Wasserverteiler (Bewässerung von bis zu 6 Bewässerungssträngen)  
– oder –
- **Bodenfeuchte-Sensorgesteuerte Bewässerung (Prog 12 - 14)** über einen GARDENA Bodenfeuchte-Sensor (Die Bewässerung beginnt, wenn der Bodenfeuchte-Sensor trocken meldet).

## 5.1 Basisprogrammierung

Zur Erstellung der Programme kann das Steuerteil abgenommen und die Programmierung mobil vorgenommen werden (siehe 4. Inbetriebnahme „Batterie einlegen“).

### Sprache einstellen:

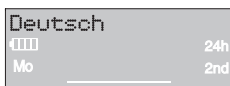

1. **Batterie einlegen** (siehe 4. Inbetriebnahme).  
*Die Sprache Deutsch blinkt.*
2. Sprache mit dem Drehknopf einstellen (Bsp. Deutsch) und mit der **OK**-Taste bestätigen.  
*Die Laufschrift aktuelle Uhrzeit eingeben wird angezeigt.*

### Aktuelle Uhrzeit und Wochentag einstellen:



1.



2.

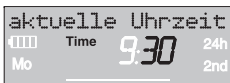

3.

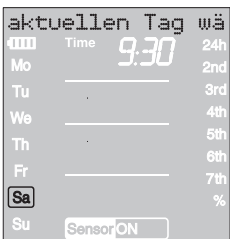

4.

1. **Menu**-Taste drücken  
(nicht notwendig wenn die Sprache eingestellt wurde).  
*Die Laufschrift aktuelle Uhrzeit eingeben wird angezeigt. Time und die Stundenanzeige blinken im Display.*
2. Uhrzeit-Stunden mit dem Drehknopf einstellen (Bsp. **9** Stunden) und mit der **OK**-Taste bestätigen.  
**Time** und die Minutenanzeige blinken im Display.
3. Uhrzeit-Minuten mit dem Drehknopf einstellen (Bsp. **30** Minuten) und mit der **OK**-Taste bestätigen.  
*Die Laufschrift aktuellen Tag wählen wird angezeigt. Time und die Wochentaganzeige blinken im Display.*
4. Wochentag mit dem Drehknopf einstellen (Bsp. **Sa** Samstag) und mit der **OK**-Taste bestätigen.  
*Die Laufschrift Programm Nr. wählen wird angezeigt. Prog und die Programm-Nummer blinken im Display.*

## Bewässerungsprogramme eingeben:

## Programmgesteuerte Bewässerung (Prog 1 – 6):

Bei der Programmgesteuerten Bewässerung können bis zu 6 Programme (**Prog 1 bis 6**) eingegeben werden.

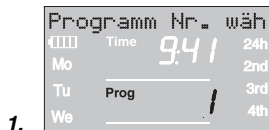

1. **Menu**-Taste 2-mal drücken  
(nicht notwendig, wenn zuvor die aktuelle Uhrzeit und der Wochentag eingegeben wurden).

*Die Laufschrift Programm Nr. wählen wird angezeigt.*  
**Prog** und die Programm-Nummer blinken im Display.



2. Programm-Nummer mit dem Drehknopf einstellen  
(Bsp. **Prog 3**) und mit der **OK**-Taste bestätigen.

*Die Laufschrift Bewässerungs-Startzeit eingeben wird angezeigt.*

**Start** und die Stundenanzeige blinken im Display.



3. Bewässerungsstartzeit-Stunden mit dem Drehknopf einstellen  
(Bsp. **6** Stunden) und mit der **OK**-Taste bestätigen.

**Start** und die Minutenanzeige blinken im Display.



4. Bewässerungsstartzeit-Minuten mit dem Drehknopf einstellen  
(Bsp. **20** Minuten) und mit der **OK**-Taste bestätigen.

*Die Laufschrift Bewässerungsdauer eingeben wird angezeigt.*

**Run Time** und die Bewässerungsdauer-Stunden blinken im Display.

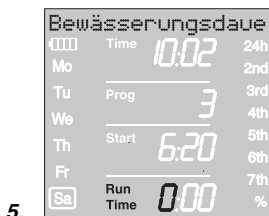

5. Bewässerungsdauer-Stunden mit dem Drehknopf einstellen  
(Bsp. **0** Stunden) und mit der **OK**-Taste bestätigen.

**Run Time** und die Bewässerungsdauer-Minuten blinken im Display.

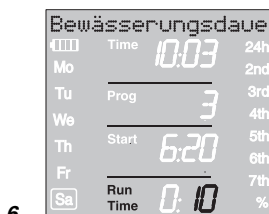

6. Bewässerungsdauer-Minuten mit dem Drehknopf einstellen  
(Bsp. **10** Minuten) und mit der **OK**-Taste bestätigen.

*Die Laufschrift Bewässerungshäufigkeit eingeben wird angezeigt.*

**Bewässerungs-Zyklus** 💧 **24h** blinkt im Display.



**Die Bewässerungs-Häufigkeit kann gewählt werden über:**

- den **(7.) Bewässerungs-Zyklus** (rechte Spalte des Displays) – oder –
- die **(8.) Bewässerungs-Tage** (linke Spalte des Displays).

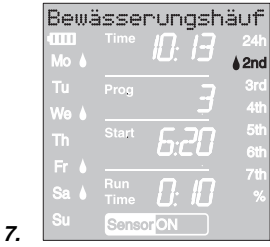

7. **Bewässerungs-Zyklus** mit dem Drehknopf wählen (Bsp. **2nd**) und mit der **OK**-Taste bestätigen.  
**24h / 2nd / 3rd / 4th / 5th / 6th / 7th:**  
 Bewässerung alle 24 Stunden / jeden 2. / 3. / 4. / 5. / 6. / 7. Tag

*Die Wochen-Vorschau wird 2 Sekunden in der linken Spalte angezeigt.*

*Die Laufschrift Programm Nr. wählen wird angezeigt und das Display springt zurück zu Schritt 2 und die nächsthöhere Programm-Nummer blinkt.*

– oder –

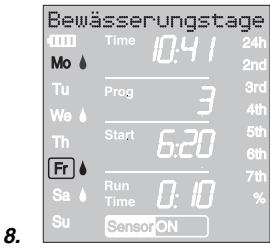

8. **Bewässerungs-Tage** jeweils mit dem Drehknopf wählen (Bsp. **Mo**, **Fr** Montag und Freitag) und mit der **OK**-Taste bestätigen.

*Die Laufschrift Bewässerungstage eingeben wird angezeigt.*

9. **Menu**-Taste drücken.

*Die Laufschrift Programm Nr. wählen wird angezeigt.*

*Das Display springt zurück zu Schritt 2 und die nächsthöhere Programm-Nummer blinkt.*

Wenn das Programm mit der Programm-Nummer **6** erstellt wurde, wird die Laufschrift **Bewässerungsprogramme EIN** angezeigt.

**Prog ON** blinken im Display.

Wenn nicht alle 6 Programme eingegeben werden sollen, kann mit der **Menu**-Taste in die Anzeige-Ebene „Bewässerungsprogramme aktivieren“ gewechselt werden.

**Bewässerungsprogramme aktivieren:**

Damit die Bewässerungsprogramme ausgeführt werden, muss zur Aktivierung **Prog ON** gewählt sein. Wenn **Prog OFF** gewählt ist, werden die Bewässerungsprogramme nicht ausgeführt.

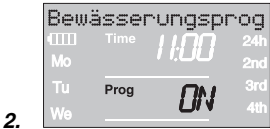

1. **Menu**-Taste 3-mal drücken (nicht notwendig wenn zuvor das Programm mit der Programm-Nummer **6** erstellt wurde).

2. **Prog ON** mit dem Drehknopf wählen und mit der **OK**-Taste bestätigen.

*Die Laufschrift Programm OK wird 2 sek. angezeigt und dann springt das Display in die Normal-Anzeige.*

Die Programmierung des Bewässerungscomputers ist nun abgeschlossen, d.h., das eingebaute Ventil öffnet / schließt voll automatisch und bewässert somit zu den programmierten Zeitpunkten.

Auch wenn **Prog OFF** gewählt ist, kann manuell bewässert werden.

## Prog 10 (% Run-Time):



2.

Die programmierten Bewässerungs-Dauern der 6 Bewässerungsprogramme können zentral in 10 %-Schritten von 100 % bis 10 % reduziert werden, ohne die 6 Programme zu ändern. Z. B. muss im Herbst kürzer bewässert werden als im Sommer.

1. **Menu**-Taste 5 Sekunden gedrückt halten. (Bei Wechsel von **Prog 11** „Automatischer Wasserverteiler“ **Menu**-Taste 2 mal drücken, bei Wechsel von **Prog 15** „Wasserverteiler“ **Menu**-Taste 3 mal drücken).

**Prog** und die **Programm-Nummer** blinken im Display.

Die **Laufschrift** Bewässerungsdauer prozentual verändern wird angezeigt.

2. Programm-Nummer **10** mit dem Drehknopf wählen und mit der **OK**-Taste bestätigen.

Die %-Schritte blinken im Display.

3. Gewünschte Prozentzahl der programmierten Bewässerungs-Dauern mit dem Drehknopf wählen (Bsp. **50** %) und mit der **OK**-Taste bestätigen.

Das %-Symbol wird in der **Normal-Anzeige** angezeigt.

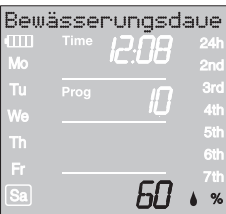

3.

**Hinweis:** Bei prozentualer Änderung der Bewässerungs-Dauer bleibt die Anzeige der ursprünglich programmierten Bewässerungs-Dauern in den 6 Programmen erhalten.

## Prog 11 und Prog 15 (Wasserverteiler):

Durch Anschluss des GARDENA Wasserverteilers automatic **Art. 1197** / Automatischen Wasserverteilers **Art. 1198**, können mit dem Bewässerungscomputer bis zu 6 Anschlussgeräte angesteuert werden. Jeder der 6 Anschlussgeräte kann maximal einmal täglich angesteuert werden.

Ideal bei nicht ausreichender Wassermenge zum gleichzeitigen Betrieb mehrerer Anschlussgeräte oder bei unterschiedlichem Wasserbedarf einzelner Pflanzbereiche. Erlaubt den aufeinanderfolgenden Betrieb aller Anschlussgeräte.

## Prog 15 für Wasserverteiler automatic Art. 1197:

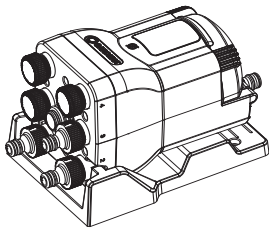

Die Vorprogrammierung **Prog 15** berücksichtigt die mindestens notwendigen 5-Min.-Pausen zwischen den Programmen, sowie eine minimale Bewässerungsdauer von 30 Sek. (Anzeige: 1 Min.). Diese Bewässerungsdauer wird benötigt, damit der Automatische Wasserverteiler auf den nächsten Ausgang weiterschaltet und die korrekte Zuordnung der Bewässerungsprogramme zum entsprechenden Bewässerungsstrang erhalten bleibt.

1. **Menu**-Taste 5 Sekunden gedrückt halten.

**Prog** und die **Programm-Nummer** blinken im Display.

2. Programm-Nummer **15** mit dem Drehknopf wählen und mit der **OK**-Taste bestätigen.

Die **Laufschrift** Anzahl Aktive Ausgänge wählen wird angezeigt.

Die **Anzahl der aktiven Ausgänge** blinkt im Display.



2.

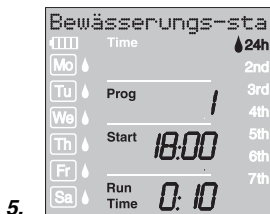
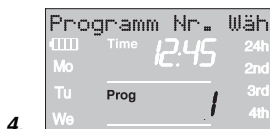

3. Anzahl aktiver Kanäle (2 bis 6) mit dem Drehknopf wählen (Bsp. 4) und mit der **OK**-Taste bestätigen.

*Die Laufschrift Programm Nr. wählen wird angezeigt.*

**Prog** und die Programm-Nummer blinken im Display.

Bei der Erstprogrammierung wird der folgende Schritt 4. übersprungen, damit sichergestellt wird, dass alle aktiven Kanäle programmiert werden.

4. Gewünschte Programm-Nummer mit dem Drehknopf wählen (Bsp. 1) und mit der **OK**-Taste bestätigen.

*Die Laufschrift Bewässerungs-Startzeit eingeben wird angezeigt.*

**Start** und die Bewässerungs-Startzeit-Stunden blinken im Display.

5. Bewässerungs-Startzeit (Bsp 18:00), Bewässerungs-Dauer (Bsp 0:10) und Bewässerungs-Zyklus (Bsp. 24h) einstellen (siehe ab Schritt 3 von „Bewässerungsprogramm einstellen“).

*Die Laufschrift JÄ/NEIN wird angezeigt.*

**OFF** blinkt im Display.

6. Sensor aktiv (**ON**) oder inaktiv (**OFF**) mit dem Drehknopf wählen (Bsp. **ON**) und mit der **OK**-Taste bestätigen.

*Die nächst höhere Programm-Nummer blinkt im Display.*

Wenn alle Programme eingegeben wurden, müssen die Bewässerungsprogramme noch aktiviert werden, siehe „**Bewässerungsprogramme aktivieren**“:

### Hinweise zu Prog 15:

- Die maximale Bewässerungs-Dauer ist 2 St. 59 Min.
- Alle Bewässerungen müssen innerhalb eines 1 Tages ablaufen (letzte Bewässerung endet um 23:55 Uhr).
- Überschneidung eines Bewässerungsprogramms wird in der Infozeile angezeigt. Nach Eingabe eines Programms, welches das Nächste überschneidet, wird die Bewässerungs-Dauer des folgenden Programms auf 1 Min. gesetzt.
- Wird die Anzahl der aktiven Kanäle reduziert, werden die überhängenden Kanäle gelöscht.
- Wird die Anzahl der aktiven Kanäle erhöht, werden alle Programme zurück gesetzt.
- Über die MAN-Taste kann nicht manuell bewässert werden, eine aktive Bewässerung kann dennoch abgebrochen werden.
- Die Sensorzuordnung je Programm wird auch ohne angesteckten Sensor abgefragt und programmiert. In der Normal-Anzeige wird bei nicht angestecktem Sensor kein Sensor angezeigt.
- Wenn der Sensor für ein Programm deaktiviert wurde, wird die Bewässerung unabhängig des Sensors immer ausgeführt und im Display wird nur Sensor ohne ON/OFF angezeigt.

## Prog 11 für Automatischen Wasserverteiler Art. 1198:

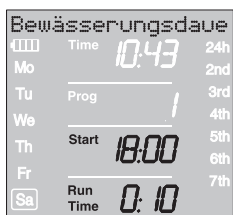
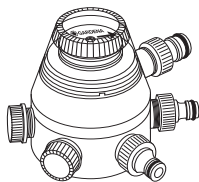

### Prog OFF. Prog 11 und Prog 15:

### Bodenfeuchtesensor/ Regensensor und Prog 11/Prog 15:

### Bewässerung mit Wasser- verteiler wieder verlassen:

Die Vorprogrammierung **Prog 11** berücksichtigt die mindestens notwendigen 5-Min.-Pausen zwischen den Programmen, sowie eine minimale Bewässerungsdauer von 30 Sek. (Anzeige: 1 Min.). Diese Bewässerungsdauer wird benötigt, damit der Automatische Wasserverteiler auf den nächsten Ausgang weiterschaltet und die korrekte Zuordnung der Bewässerungsprogramme zum entsprechenden Bewässerungsstrang erhalten bleibt.

Die für das erste Bewässerungsprogramm eingegebene Bewässerungs-Häufigkeit gilt funktionsbedingt auch für die Bewässerungsprogramme 2 bis 6.

1. **Menu-Taste** 5 Sekunden gedrückt halten.  
**Prog** und die **Programm-Nummer** blinken im Display.
2. Programm-Nummer **11** mit dem Drehknopf wählen und mit der **OK-Taste** bestätigen.  
*Die Laufschrift Bewässerungs-Startzeit eingeben wird angezeigt.*  
**Start** und die **Stundenanzeige** blinken im Display.
3. Bewässerungs-Startzeit (Bsp **18:00**) und Bewässerungs-Dauer (Bsp. **0:10**) für Programm 1 (**Prog 1**) einstellen (siehe ab Schritt 3 von „Bewässerungsprogramme eingeben“).
4. Bewässerungs-Dauer für die Programme **2** bis **6** einstellen.

Werden nach Bestätigung von **Prog 11/Prog 15** die Bewässerungsprogramme deaktiviert (**Prog OFF**), oder die Bewässerungsdauer (Run Time) auf 0 gesetzt, so werden alle in dieser Zeit startenden Programme nicht ausgeführt.

Damit die Zuordnung der Programme zu den Ausgängen des Wasserverteilers erhalten bleiben, darf **Prog OFF** erst nach Ablauf des letzten Programms am Tag aktiviert werden.

Ebenso darf **Prog ON** nur vor dem Start von Programm 1 aktiviert werden.

Wenn **Prog 11/Prog 15** gewählt ist und der Bodenfeuchte- bzw. Regensensor meldet ausreichend Feuchtigkeit (Sensor **OFF**), so wird eine laufende Bewässerung abgebrochen. Die Dauer nachfolgender Bewässerungen wird auf 30 Sek. (Anzeige: 1 Min.) gekürzt, bis der Bodenfeuchte-/Regensensor die Bewässerung wieder freigibt. Danach wird die ursprünglich eingegebene Bewässerungsdauer wieder ausgeführt.

Durch die gekürzte Bewässerung bei ausreichender Bodenfeuchtigkeit wird gewährleistet, dass der Automatische Wasserverteiler auf den nächsten Ausgang weiterschaltet und somit die korrekte Zuordnung der Bewässerungsprogramme zum jeweiligen Verteilerausgang erhalten bleibt. Dies gilt bei **Prog 15** auch wenn unterschiedliche Bewässerungstage pro Programm gewählt werden.

→ **Menu-Taste** 5 Sekunden gedrückt halten.

*Die Normal-Anzeige wird im Display angezeigt.*

**Prog 12/ Prog 14**  
**Bodenfeuchte-Sensor-**  
**gesteuerte Bewässerung**



2.



3.

**Voraussetzung:** Der GARDENA Bodenfeuchtesensor **Art. 1188** ist angeschlossen (siehe 4. Inbetriebnahme).

Eventuell zuvor erstellte Programme der programmgesteuerten Bewässerung (**Prog 1 bis 5**) bleiben dabei erhalten, werden aber nicht ausgeführt.

1. **Menu-Taste** 5 Sekunden gedrückt halten.  
**Prog** und die **Programm-Nummer** blinken im Display.
2. Gewünschten Bewässerungs-Zyklus mit dem Drehknopf wählen (z.B. **Prog 12**) und mit der **OK-Taste** bestätigen.

**Prog 12** Bewässerung tagsüber (6 – 20 Uhr), wenn der Bodenfeuchtesensor trocken meldet.

**Prog 13** Bewässerung nachts (20 – 6 Uhr), wenn der Bodenfeuchtesensor trocken meldet.

**Prog 14** Bewässerung, wenn der Bodenfeuchtesensor trocken meldet.

**Run Time** und die **Bewässerungs-Dauer-Minuten** blinken im Display.

3. Bewässerungsdauer-Minuten (0 – 59 min.) mit dem Drehknopf einstellen (Bsp. **40** Minuten) und mit der **OK-Taste** bestätigen.

*Die Bewässerung startet im eingestellten Bewässerungs-Zyklus sobald der Bodenfeuchte-Sensor trocken (Sensor **ON**) meldet.*

Die eingestellte Bewässerungs-Dauer in der sensorgesteuerten Bewässerung ist auch für die manuelle Bewässerung gültig.

**Bei der Bodenfeuchte-Sensorgesteuerten Bewässerung wird nach jeder Bewässerung eine zweistündige Bewässerungspause, zur Erfassung der Bodenfeuchte durch den Bodenfeuchtesensor, ausgelöst.**

**Beispiel:**

Bewässerungs-Zyklus = **Prog 12** (Bewässerung tagsüber)

Bewässerungs-Dauer = 40 Minuten

Die Bewässerung beginnt, wenn der Sensor tagsüber (zwischen 6 und 20 Uhr) trocken (Sensor **ON**) meldet und endet je nach Bodenfeuchte spätestens nach 40 Minuten.

Die Bewässerungs-Dauer ist werkseitig auf 30 min. voreingestellt.

**Notprogramm:** Wenn in der sensorgesteuerten Bewässerung kein Sensor eingesteckt ist oder das Anschluss-Kabel defekt ist, wird alle 24 Std bewässert. Die Bewässerungs-Dauer entsprechend der Run-Time, aber maximal auf 30 min begrenzt.

→ **Menu-Taste** 5 Sekunden gedrückt halten.

*Die Normal-Anzeige wird im Display angezeigt.*

**Bodenfeuchte-Sensorgesteuerte Bewässerung wieder verlassen:**

## Bewässerungsprogramm lesen / ändern :

### 5.3 Sonstige Einstellungen :

Wenn im Programm ein Wert geändert werden soll, so kann dieser geändert werden ohne dass die anderen Werte des Programms geändert werden.

1. **Menu**-Taste 2 Mal drücken.  
**Start** und die **Stundenanzeige blinken im Display**.
2. **Menu**-Taste drücken um zur nächsten Programm-Ebene zu springen  
– **oder** –  
Programm-Daten mit dem Drehknopf ändern und mit der **OK**-Taste bestätigen.

**Wenn während eines laufenden Programms die Bewässerungs-Dauer geändert wird, wird die laufende Bewässerung beendet.**

#### Manuelle Bewässerung :

Das Ventil kann **jederzeit manuell geöffnet oder geschlossen** werden. Auch ein programmgesteuertes offenes Ventil kann vorzeitig geschlossen werden, ohne die Programmdatei (Bewässerungs-Startzeit, Bewässerungs-Dauer und Bewässerungs-Häufigkeit) zu verändern. Das Steuerteil muss aufgesteckt sein.

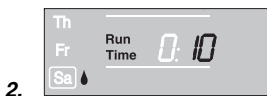
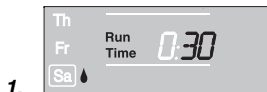

1. **Man**-Taste drücken, um das Ventil manuell zu öffnen (bzw. ein geöffnetes Ventil zu schließen).  
**Run Time** und die **Bewässerungsdauer-Minuten** (werkseitig auf **30** Minuten eingestellt) **blinken für 10 Sekunden im Display**.
2. Während die Bewässerungsdauer-Minuten blinken, kann die Bewässerungsdauer mit dem Drehknopf (zwischen **0:00** und **0:59**) geändert (Bsp. **10** Minuten) und mit der **OK**-Taste bestätigt werden.
3. **Man**-Taste drücken, um das Ventil vorzeitig zu schließen.  
*Das Ventil wird geschlossen.*

Die geänderte manuelle Öffnungsdauer wird gespeichert, d. h., bei jeder künftigen manuellen Ventilöffnung ist die geänderte Öffnungsdauer voreingestellt. Wenn die manuelle Öffnungsdauer auf **0:00** geändert wird, wird das Ventil geschlossen und bleibt auch nach Drücken der **Man**-Taste geschlossen (Kindersicherung).

Wurde das Ventil manuell geöffnet und ein programmierter Bewässerungsstart überschneidet sich mit der manuellen Öffnungsdauer, so wird die programmierte Startzeit unterdrückt.

**Beispiel:** Das Ventil wird um **9.00 Uhr manuell geöffnet**, die Öffnungsdauer beträgt 30 Min. Ein Programm, dessen **Startzeit (START)** zwischen **9.00 und 9.30 Uhr** liegt, wird in diesem Fall nicht ausgeführt.

## Reset:

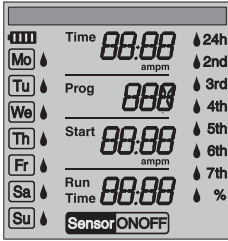

Es werden die werkseitigen Einstellungen wieder hergestellt.

→ **Man.-Taste** und **Menu-Taste** gleichzeitig 3 Sekunden gedrückt halten.

*Es werden für 2 Sekunden alle LCD-Symbole angezeigt und das Display springt in die Normal-Anzeige.*

- Alle Programmdateien werden auf Null gesetzt.
- Die manuelle Bewässerungsdauer wird wieder auf **0:30** gesetzt.
- Die Sprache, die Uhrzeit und der Wochentag bleiben erhalten.

## Wichtige Hinweise:

Erfolgt während der Programmierung länger als 60 Sek. keine Eingabe, wird wieder die Normal-Anzeige angezeigt. Dabei werden alle bis dahin bestätigten Änderungen übernommen.

Wenn ein in den Bewässerungscomputer eingesteckter Sensor feucht meldet (**OFF**), wird die programmierte Bewässerung nicht ausgeführt. Zwischen den Programmen muss 1 Minute Pause sein.

## 6. Außerbetriebnahme

### Lagern / Überwintern:



1. **Menu-Taste** 3-mal drücken, **Prog OFF** mit dem Drehknopf wählen und mit der **OK-Taste** bestätigen.

*Die Bewässerungsprogramme werden nicht ausgeführt.*

2. Bewässerungscomputer frostsicher an einem trockenem Ort lagern.

### Entsorgung:

(nach RL2002/96/EG)



Gerät darf nicht dem normalen Hausmüll beigefügt werden, sondern muss fachgerecht entsorgt werden.

→ Wichtig für Deutschland: Gerät über Ihre kommunale Entsorgungsstelle entsorgen.

### Verbrauchte Batterie entsorgen:

→ Verbrauchte Batterie an eine der Verkaufsstellen zurückgeben oder über Ihre kommunale Entsorgungsstelle entsorgen.

Die Batterie **nur im entladenen** Zustand entsorgen.

## 7. Wartung

### Schmutzsieb reinigen:

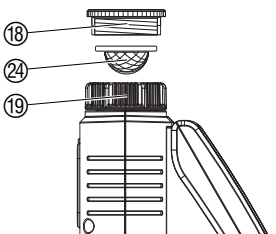

Das Schmutzsieb (24) sollte regelmäßig kontrolliert werden und bei Bedarf gereinigt werden.

1. Überwurfmutter (19) des Bewässerungscomputers von Hand vom Gewinde des Wasserhahns abschrauben (keine Zange verwenden).
2. Ggf. Adapter (18) ausschrauben.
3. Schmutzsieb (24) der Überwurfmutter (19) entnehmen und reinigen.
4. Bewässerungscomputer wieder montieren (siehe 4. Inbetriebnahme „Bewässerungscomputer anschließen“).

## 8. Beheben von Störungen

Störung	Mögliche Ursache	Abhilfe
Keine Display-Anzeige	Batterie falsch eingelegt.	→ Polstellung (+/-) beachten.
	Batterie völlig leer.	→ Neue (Alkaline)-Batterie einsetzen.
	Temperatur am Display ist höher als 60 °C.	Anzeige erscheint nach Temperaturabsenkung.
Manuelle Bewässerung über die Man.-Taste ist nicht möglich	Batterie leer (1 Balken blinkt).	→ Neue (Alkaline)-Batterie einsetzen.
	Manuelle Bewässerungs-Dauer ist auf <b>0:00</b> gesetzt.	→ Manuelle Bewässerungs-dauer größer <b>0:00</b> einstellen (s. 5. Programmierung).
	Wasserhahn geschlossen.	→ Wasserhahn öffnen.
Bewässerungsprogramm wird nicht ausgeführt (keine Bewässerung)	Bewässerungsprogramm nicht vollständig eingegeben.	→ Bewässerungsprogramm lesen und ggf. ändern.
	Programme deaktiviert ( <b>Prog OFF</b> ).	→ Programme aktivieren ( <b>Prog ON</b> ).
	Programmeingabe/-änderung während oder kurz vor dem Startimpuls.	→ Programmeingabe/-änderung außerhalb der programmierten Startzeiten vornehmen.
	Ventil wurde zuvor manuell geöffnet.	→ Eventuelle Programmüberschneidungen vermeiden.
	Wasserhahn geschlossen.	→ Wasserhahn öffnen.
	Programmüberschneidung: (1. Bewässerungs-Startzeit hat Priorität).	→ Bewässerungsprogramm neu ohne Überschneidungen eingeben.
	Bodenfeuchte- bzw. Regensensor meldet feucht (Sensor <b>OFF</b> ).	→ Bei Trockenheit Einstellung/ Standort des Bodenfeuchte-/ Regensensor prüfen.
	Batterie leer (1 Balken blinkt).	→ Neue (Alkaline)-Batterie einsetzen.
Bewässerungscomputer schließt nicht	Mindestabnahmemenge unter 20 l/h.	Mehr Tropfer anschließen.
Anzeige: Sensorstörung	Sensor nicht korrekt angeschlossen.	→ Verbindungskabel und Sensor prüfen.



Bei sonstigen Störungen bitten wir Sie, sich mit dem **GARDENA Service** in Verbindung zu setzen. Reparaturen dürfen nur von **GARDENA Servicestellen** oder von **GARDENA autorisierten Fachhändlern** durchgeführt werden.



## 9. Lieferbares Zubehör

GARDENA Bodenfeuchtesensor		Art.-Nr. 1188
GARDENA Regensensor electronic		Art.-Nr. 1189
GARDENA Diebstahlsicherung		Art. 1815-00.791.00 über den GARDENA Service
GARDENA Adapter-Kabel	Zum Anschluss älterer GARDENA Sensoren	Art. 1189-00.600.45 über den GARDENA Service
GARDENA Kabelweiche	Zum gleichzeitigen Anschluss von Regen- und Bodenfeuchte- sensor	Art. 1189-00.630.00 über den GARDENA Service
GARDENA Wasserverteiler automatic	Zum Ansteuern von bis zu 6 Bewässerungssträngen	Art. 1197 / Art. 1198
GARDENA Gatewaybox	Zum Programmieren über den PC	Art. 1864-00.901.00

## 10. Technische Daten

Min./max. Betriebsdruck:	0,5 bar / 12 bar
Durchflussmedium:	Klares Süßwasser
Max. Medientemperatur:	40 °C
Anzahl programmgesteuerter Bewässerungsvorgänge pro Tag:	Bis zu 6
Bewässerungsdauern pro Programm:	1 Min. bis 9 Std. 59 Min.
Zu verwendende Batterie:	1 × 9 V Alkali-Mangan (Alkaline) Typ IEC 6LR61
Betriebsdauer der Batterie:	ca. 1 Jahr

## 11. Service / Garantie

### *Wir bieten Ihnen umfangreiche Serviceleistungen*

- Qualifizierte, schnelle und kostengünstige Reparatur durch unseren **Zentralen Reparatur-Service**  
– Bearbeitungsdauer in unserem Hause max. 5 Arbeitstage
- Einfache und kostengünstige Rücksendung an GARDENA durch **Abhol-Service (nur innerhalb von Deutschland)**  
– Abholung innerhalb von 2 Tagen
- Kompetente Beratung bei Störungen / Reklamationen durch unseren **Technischen Service**
- Schnelle und kostengünstige Ersatzteilversorgung durch unseren **Zentralen Ersatzteil-Service**  
– Bearbeitungsdauer in unserem Hause max. 2 Arbeitstage

Im Garantiefall sind die Serviceleistungen für Sie kostenlos.

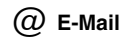
**Ihre direkte Verbindung  
zum Service**

<b>D</b> in Deutschland	(07 31) 4 90 + Durchwahl		<a href="http://www.gardena.de/service/">www.gardena.de/service/</a>
Technische Störungen / Reklamationen	290	389	<a href="mailto:service@gardena.com">service@gardena.com</a>
Reparaturen und Antworten auf Kostenvoranschläge	300	249	<a href="mailto:service@gardena.com">service@gardena.com</a>
Ersatzteilbestellungen / Allgem. Produktberatung	123	249	<a href="mailto:service@gardena.com">service@gardena.com</a>
Abhol-Service	(018 03) 30 81 00 oder (018 03) 00 16 89		

**Ihre direkte Verbindung  
zum Service**

**Unsere Kunden in Österreich und in der Schweiz wenden sich bitte an ihre entsprechende Servicestelle (Anschrift siehe Umschlagseite).**

<b>A</b> in Österreich	+43 (0) 732 77 01 01 - 90	<a href="mailto:consumer.service@husqvarna.at">consumer.service@husqvarna.at</a>
<b>CH</b> in der Schweiz	0848 800 464	<a href="mailto:info@gardena.ch">info@gardena.ch</a>

**Garantie**

GARDENA gewährt für dieses Produkt 2 Jahre Garantie (ab Kaufdatum). Diese Garantieleistung bezieht sich auf alle wesentlichen Mängel des Gerätes, die nachweislich auf Material- oder Fabrikationsfehler zurückzuführen sind. Sie erfolgt durch die Ersatzlieferung eines einwandfreien Gerätes oder durch die kostenlose Reparatur des eingesandten Gerätes nach unserer Wahl, wenn folgende Voraussetzungen gewährleistet sind:

- Das Gerät wurde sachgemäß und laut den Empfehlungen in der Betriebsanleitung behandelt.
- Es wurde weder vom Käufer noch von einem Dritten versucht, das Gerät zu reparieren.
- Defekte an dem Bewässerungscomputer durch falsch eingelegte oder ausgelaufene Batterien sind von der Garantie ausgeschlossen.
- Schäden durch Frosteinwirkung sind von der Garantie ausgeschlossen.

Diese Hersteller-Garantie berührt die gegenüber dem Händler / Verkäufer bestehenden Gewährleistungsansprüche nicht.

Im Garantiefall schicken Sie bitte das defekte Gerät zusammen mit einer Kopie des Kaufbelegs und einer Fehlerbeschreibung per Abhol-Service (nur in Deutschland) oder frankiert an die auf der Rückseite angegebene Serviceadresse.

Unfreie Paketeinsendungen werden im Postverteilerzentrum ausgefiltert und erreichen uns nicht.

Nach erfolgter Reparatur senden wir das Gerät frei an Sie zurück.

#### **D Produkthaftung**

Wir weisen ausdrücklich darauf hin, dass wir nach dem Produkthaftungsgesetz nicht für durch unsere Geräte hervorgerufene Schäden einzustehen haben, sofern diese durch unsachgemäße Reparatur verursacht oder bei einem Teileaustausch nicht unsere Original GARDENA Teile oder von uns freigegebene Teile verwendet werden und die Reparatur nicht vom GARDENA Service oder dem autorisierten Fachmann durchgeführt wird. Entsprechendes gilt für Ergänzungsstücke und Zubehör.

#### **F Responsabilité**

Nous vous signalons expressément que GARDENA n'est pas responsable des dommages causés par ses appareils, dans la mesure où ces dommages seraient causés suite à une réparation non conforme, dans la mesure où, lors d'un échange de pièces, les pièces d'origine GARDENA n'auraient pas été utilisées, ou si la réparation n'a pas été effectuée par le Service Après-Vente GARDENA ou l'un des Centres SAV agréés GARDENA. Ceci est également valable pour tout ajout de pièces et d'accessoires autres que ceux préconisés par GARDENA.

#### **I Responsabilità del prodotto**

Si rende espressamente noto che, conformemente alla legislazione sulla responsabilità del prodotto, non si risponde di danni causati da nostri articoli se originati da riparazioni eseguite non correttamente o da sostituzioni di parti effettuate con materiale non originale GARDENA o comunque da noi non approvato e, in ogni caso, qualora l'intervento non venga eseguito da un centro assistenza GARDENA o da personale specializzato autorizzato. Lo stesso vale per le parti complementari e gli accessori.

#### **E Responsabilidad de productos**

Advertimos que conforme a la ley de responsabilidad de productos no nos responsabilizamos de daños causados por nuestros aparatos, siempre y cuando dichos daños hayan sido originados por arreglos o reparaciones indebidas, por recambios con piezas que no sean piezas originales GARDENA o bien piezas autorizadas por nosotros, así como en aquellos casos en que la reparación no haya sido efectuada por un Servicio Técnico GARDENA o por un técnico autorizado. Lo mismo es aplicable para las piezas complementarias y accesorios.

#### **P Responsabilidade sobre o produto**

Queremos salientar que segundo a lei da responsabilidade do fabricante, nós não nos responsabilizaremos por danos causados pelo nosso equipamento, quando estes ocorrerem em decorrência de reparações inadequadas ou da substituição de peças por peças não originais da GARDENA, ou peças não autorizadas. A responsabilidade tornar-se-á nula também depois de reparações realizadas por oficinas não autorizadas pela GARDENA. Esta restrição valerá também para peças adicionais e acessórios.

<p><b>D EG-Konformitätserklärung</b>  Der Unterzeichnete Husqvarna AB, 561 82 Huskvarna, Sweden bestätigt, dass die nachfolgend bezeichneten Geräte in der von uns in Verkehr gebrachten Ausführung die Anforderungen der harmonisierten EU-Richtlinien, EU-Sicherheitsstandards und produktspezifischen Standards erfüllen. Bei einer nicht mit uns abgestimmten Änderung der Geräte verliert diese Erklärung ihre Gültigkeit.</p>	Bezeichnung des Gerätes : Bewässerungscomputer Désignation du matériel : Programmeur d'arrosage Descrizione del prodotto : Computer per irrigazione Descripción de la mercancía : Programador de riego Descrição do aparelho : Computador de rega
<p><b>F Certificat de conformité aux directives européennes</b>  Le constructeur, soussigné : Husqvarna AB, 561 82 Huskvarna, Sweden, déclare qu'à la sortie de ses usines le matériel neuf désigné ci-dessous était conforme aux prescriptions des directives européennes énoncées ci-après et conforme aux règles de sécurité et autres règles qui lui sont applicables dans le cadre de l'Union européenne. Toute modification portée sur ce produit sans l'accord express de Husqvarna supprime la validité de ce certificat.</p>	Typ : Type : Modello : C 1060 plus Tipo : Tipo : Art.-Nr.: Référence : Art. : 1864 Art. N°: Art. N°:
<p><b>I Dichiarazione di conformità alle norme UE</b>  La sottoscritta Husqvarna AB, 561 82 Huskvarna, Sweden, certifica che il prodotto qui di seguito indicato, nei modelli da noi commercializzati, è conforme alle direttive armonizzate UE nonché agli standard di sicurezza e agli standard specifici di prodotto. Qualunque modifica apportata al prodotto senza nostra specifica autorizzazione invalida la presente dichiarazione.</p>	EU-Richtlinien : Directives européennes : 2004/108/EC Directive UE : Normativa UE : 93/68/EC Directrizes da UE :
<p><b>E Declaración de conformidad de la UE</b>  El que suscribe Husqvarna AB, 561 82 Huskvarna, Sweden, declara que la presente mercancía, objeto de la presente declaración, cumple con todas las normas de la UE, en lo que a normas técnicas, de homologación y de seguridad se refiere. En caso de realizar cualquier modificación en la presente mercancía sin nuestra previa autorización, esta declaración pierde su validez.</p>	Hinterlegte Dokumentation : GARDENA Technische Dokumentation E. Renn 89079 Ulm Deposited Documentation : GARDENA Technical Documentation E. Renn 89079 Ulm Documentation déposée : Documentation technique GARDENA E. Renn 89079 Ulm
<p><b>P Certificado de conformidade da UE</b>  Os abaixo mencionados Husqvarna AB, 561 82 Huskvarna, Sweden, por este meio certificam que ao sair da fábrica o aparelho abaixo mencionado está de acordo com as directrizes harmonizadas da UE, padrões de segurança e de produtos específicos. Este certificado ficará nulo se a unidade for modificada sem a nossa aprovação.</p>	Anbringningsjahr der CE-Kennzeichnung : Date d'apposition du marquage CE : Anno di rilascio della certificazione CE : 2007 Colocación del distintivo CE : Ano de marcação pela CE :
	Ulm, den 01.08.2007 Fait à Ulm, le 01.08.2007 Ulm, 01.08.2007 Ulm, 01.08.2007 Ulm, 01.08.2007 Der Bevollmächtigte Représentant légal Rappresentante autorizzato Representante autorizado Representante autorizado  Peter Lameli Vice President

## Bewässerungsplan

Programm Prog	Startzeit Start	Bewässerungsdauer Run Time	Bewässerungstage							Bewässerungszyklen						
			Mo	Tu	We	Th	Fr	Sa	So	24h	2nd	3rd	4th	5th	6th	7th
1																
2																
3																
4																
5																
6																

Programm Prog	Startzeit Start	Bewässerungsdauer Run Time	Bewässerungstage							Bewässerungszyklen						
			Mo	Tu	We	Th	Fr	Sa	So	24h	2nd	3rd	4th	5th	6th	7th
1																
2																
3																
4																
5																
6																

**Deutschland / Germany**

GARDENA GmbH  
Central Service  
Hans-Lorenser-Straße 40  
D-89079 Ulm  
Produktfragen:  
(+49) 731 490-123  
Reparaturen:  
(+49) 731 490-290  
service@gardena.com

**Albania**

COBALT Sh.p.k.  
Rr. Siri Kodra  
1000 Tirana

**Argentina**  
Husqvarna Argentina S.A.  
Av.del Libertador 5954 –  
Piso 11 – Torre B  
(C1428ARP) Buenos Aires  
Phone: (+54) 11 5194 5000  
info.gardena@  
ar.husqvarna.com

**Armenia**

Garden Land Ltd.  
61 Tigran Mets  
0005 Yerevan

**Australia**

Husqvarna Australia Pty. Ltd.  
Locked Bag 5  
Central Coast BC  
NSW 2252  
Phone: (+61) (0) 2 4352 7400  
customer.service@  
husqvarna.com.au

**Austria / Österreich**

Husqvarna Austria GmbH  
Consumer Products  
Industriezeile 36  
4010 Linz  
Tel.: (+43) 732 77 01 01-90  
consumer.service@  
husqvarna.at

**Azerbaijan**

Firm Progress a.  
Aliyev Str. 26A  
10522 Baku

**Belgium**

GARDENA Belgium NV/SA  
Sterrebeekstraat 163  
1930 Zaventem  
Phone: (+32) 2 720 92 12  
Mail: info@gardena.be

**Bosnia / Hercegovina**

SILK TRADE d.o.o.  
Industrijska zona Bukva bb  
74260 Tešanj

**Brazil**

Husqvarna do Brasil Ltda  
Av. Francisco Matrazzo,  
1400 – 19º andar  
São Paulo – SP  
CEP: 05001-903  
Tel: 0800-112252  
marketing.br.husqvarna@  
husqvarna.com.br

**Bulgaria**

Хускварна България ЕООД  
Бул. „Андрей Ляпчев“ № 72  
1799 София  
Tel.: (+359) 02/9753076  
www.husqvarna.bg

**Canada / USA**

GARDENA Canada Ltd.  
100 Summerlea Road  
Brampton, Ontario L6T 4X3  
Phone: (+1) 905 972 9330  
info@gardena.canada.com

**Chile**

Maquinarias Agroforestales  
Ltda. (Maga Ltda.)  
Santiago, Chile  
Avda. Chesterton  
# 8355 comuna Las Condes  
Phone: (+56) 2 202 4417  
Dalton@magla.cl  
Zipcode: 7560330

**Temuco, Chile**

Avda. Valparaiso # 01466  
Phone: (+56) 45 222 126  
Zipcode: 4780441

**China**

Husqvarna (China) Machinery  
Manufacturing Co., Ltd.  
No. 1355, Jia Xin Rd.  
Ma Lu Zhen, Jia Ding Dist.,  
Shanghai  
201801  
Phone: (+86) 21 59159629  
Domestic Sales  
www.gardena.com.cn

**Colombia**

Husqvarna Colombia S.A.  
Calle 18 No. 68 D-31, zona  
Industrial de Montevideo  
Bogotá, Cundinamarca  
Tel. 571 2922700 ext. 105  
jairo.salazar@  
husqvarna.com.co

**Costa Rica**

Europa Exim  
Euroiberamericana S.A.  
Los Colegios, Moravia,  
200 metros al Sur del Colegio  
Saint Francis – San José  
Phone: (+506) 297 68 83  
exim\_euro@racsa.co.cr

**Croatia**

SILK ADRIA d.o.o.  
Josipa Lončara 3  
10090 Zagreb  
Phone: (+385) 1 3794 580  
silk.adria@zg-t-com.hr

**Cyprus**

Med Marketing  
17 Digeni Akritas Ave  
P.O. Box 27017  
1641 Nicosia

**Czech Republic**

Husqvarna Česko s.r.o.  
Türkova 2319/5b  
149 00 Praha 4 – Chodov  
Bežplatná infolinka:  
800 100 425  
servis@cz.husqvarna.com

**Denmark**

GARDENA / Husqvarna  
Consumer Outdoor Products  
Salgsafdelning Danmark  
Box 9003  
S-200 39 Malmö  
info@gardena.dk

**Dominican Republic**

BOSQUESA, S.R.L.  
Carretera Santiago Licey  
Km. 5 ½  
Esquina Copal II.  
Santiago, Dominican Republic  
Phone: (+809) 736-0333  
joserbosquesa@claro.net.do

**Ecuador**

Husqvarna Ecuador S.A.  
AQUITO E1-181 y 10 de Agosto  
Quito, Pichincha  
Tel. (+593) 22800739  
francesco.jacome@  
husqvarna.com.ec

**Estonia**

Husqvarna Eesti OÜ  
Consumer Outdoor Products  
Kesk tee 10, Aaviku küla  
Rae vald  
Harju maakond  
75005 Estonia  
kontakt.etj@husqvarna.ee

**Finland**

Oy Husqvarna Ab  
Consumer Outdoor Products  
Lauttarhankatu 8 B / PL 3  
00581 HELSINKI  
info@gardena.fi

**France**

GARDENA France  
Immelle Expositiel  
9-11 allée des Pierres Mayettes  
ZAC des Barbanniers, B.P. 99  
F- 92232 GENNEVILLIERS  
cedex  
Tél. (+33) 01 40 85 30 40  
service.consommateurs@  
gardena.fr

**Georgia**

AJD Group  
Belashvili 8  
1159 Tbilisi

**Great Britain**

Husqvarna UK Ltd  
Preston Road  
Aycliffe Industrial Park  
Newton Aycliffe  
County Durham  
DL5 6UP  
info.gardena@  
husqvarna.co.uk

**Greece**

HUSQVARNA ΕΛΛΑΣ Α.Ε.Β.Ε.  
Υπ. /μ Ηρόδοτου 33Α  
Βt. Πt. Κορωπίου  
194 00 Κορωπί Αττικής  
V.A.T. EL094094640  
Phone: (+30) 210 6620 225  
info@husqvarna-consumer.gr

**Hungary**

Husqvarna Magyarország Kft.  
Ezred u. 1-3  
1044 Budapest  
Telephone: (+36) 1 251-4161  
vevozsolgalat.husqvarna@  
husqvarna.hu

**Iceland**

O. Johnson & Kaaber  
Tunguhalsi 1  
110 Reykjavik  
ooj@oik.is

**Ireland**

Husqvarna UK Ltd  
Preston Road  
Aycliffe Industrial Park  
Newton Aycliffe  
County Durham  
DL5 6UP  
info.gardena@  
husqvarna.co.uk

**Italy**

Husqvarna Italia S.p.A.  
Via Como 72  
23868 VALMADRERA (LC)  
Phone: (+39) 0341.203.111  
info@gardenaitalia.it

**Japan**

KAKIUCHI Co. Ltd.  
Sumitomo Realty &  
Development Kojimachi  
BLDG., 8F  
5-1 Nibanncyo  
Chiyoda-ku  
Tokyo 102-0084  
Phone: (+81) 33 264 7271  
m\_ishihara@kaku-ichi.co.jp

**Kazakhstan**

LAMED Ltd.  
155/1, Tazhibayevy Str.  
050060 Almaty  
IP Schmidt  
Abayavenue 3B  
110 005 Kostanay

**Kyrgyzstan**

Alye Maki  
av. Molodaya Guardir J 3  
720014  
Bishkek

**Latvia**

Husqvarna Latvija  
Consumer Outdoor Products  
Bakūži iela 6  
LV-1024 Rīga  
info@husqvarna.lv

**Lithuania**

UAB Husqvarna Lietuva  
Consumer Outdoor Products  
Ateities pl. 77C  
LT-52104 Kaunas  
centras@husqvarna.lt

**Luxembourg**

Magasins Jules Neuberg  
39, rue Jacques Stas  
Luxembourg-Gasperich 2549  
Case Postale No. 12  
Luxembourg 2010  
Phone: (+352) 40 140 01  
api@neuberg.lu

**Mexico**

AFOSA  
Av. Lopez Mateos Sur # 5019  
Col. La Calma 45070  
Zapopan, Jalisco  
Mexico  
Phone: (+52) 33 3818-3434  
icornejo@afosa.com.mx

**Moldova**

Convel S.R.L.  
290A Muncestri Str.  
2002 Chisinau

**Netherlands**

GARDENA Nederland B.V.  
Postbus 50176  
1305 AD ALMERE  
Phone: (+31) 36 521 00 00  
info@gardena.nl

**Neth. Antilles**

Jonka Enterprises N.V.  
Sta. Rosa Weg 196  
P.O. Box 8200  
Curaçao  
Phone: (+599) 9 767 66 55  
pgm@jonka.com

**New Zealand**

Husqvarna New Zealand Ltd.  
PO Box 76-437  
Manukau City 2241  
Phone: (+64) (0) 9 9202410  
support.nz@husqvarna.co.nz

**Norway**

GARDENA  
Husqvarna Consumer  
Outdoor Products  
Salgskontor Norge  
Kleveveien 6  
1540 Vestby  
info@gardena.no

**Peru**

Husqvarna Perú S.A.  
Jr. Ramón Cárcamo 710  
Lima 1  
Tel: (+51) 1 3320400 ext. 416  
juan\_remuigo@  
husqvarna.com

**Poland**

Husqvarna  
Poland Spółka z o.o.  
ul. Wysockiego 15 b  
03-371 Warszawa  
Phone: (+48) 22 330 96 00  
gardena@husqvarna.com.pl

**Portugal**

Husqvarna Portugal, SA  
Lagoa - Albarraque  
2635 - 595 Rio de Mouro  
Tel.: (+351) 21 922 85 30  
Fax: (+351) 21 922 85 36  
info@gardena.pt

**Romania**

Madex International Srl  
Soseaua Odaii 117-123,  
RO 013603  
București, S 1  
Phone: (+40) 21 352.76.03  
madex@mes.ro

**Russia**

ООО „Хускварна“  
141400, Московская обл.,  
г. Химки,  
улица Ленинградская,  
владение 39, стр.6  
Бизнес Центр  
„Химки Бизнес Парк“,  
помещение ОВ02\_04

**Serbia**

Domel d.o.o.  
Autoput za Novi Sad bb  
11273 Belgrade  
Phone: (+381) 11 848 88 12  
mirosavljevina@domel.rs

**Singapore**

Hyr-Ray PRIVATE LIMITED  
40 Jalan Pemimpin  
02-02-08 Tat Ann Building  
Singapore 577185  
Phone: (+65) 6253 2277  
shiyang@hyray.com.sg

**Slovak Republic**

Husqvarna Česko s.r.o.  
Türkova 2319/5b  
149 00 Praha 4 – Chodov  
Bežplatná infolinka:  
800 154 044  
servis@sk.husqvarna.com

**Slovenia**

Husqvarna Austria GmbH  
Consumer Products  
Industriezeile 36  
4010 Linz  
Tel.: (+43) 732 77 01 01-90  
consumer.service@  
husqvarna.at

**South Africa**

Husqvarna  
South Africa (Pty) Ltd  
Postnet Suite 250  
Private Bag X6,  
Cascades, 3202  
South Africa  
Phone: (+27) 33 846 9700  
info@gardena.co.za

**Spain**

Husqvarna España S.A.  
C/ Basauri, nº 6  
La Florida  
28023 Madrid  
Phone: (+34) 91 708 05 00  
atencioncliente@gardena.es

**Suriname**

Agrofix n.v.  
Verlengde Hogestraat # 22  
Phone: (+597) 472426  
agrofix@sr.net  
Pobox : 2006  
Paramaribo  
Suriname – South America

**Sweden**

Husqvarna AB  
S-561 82 Huskvarna  
info@gardena.se

**Switzerland / Schweiz**  
Husqvarna Schweiz AG  
Consumer Products  
Industriestrasse 10  
5506 Mägenwil  
Phone: (+41) (0) 848 800 464  
info@gardena.ch

**Turkey**

GARDENA Dost Diş Ticaret  
Minesilikli A.Ş.  
Sanayi Cad. Adil Sokak  
No: 1/B Kartal  
34873 Istanbul  
Phone: (+90) 216 38 93 939  
info@gardena-dost.com.tr

**Ukraine / Україна**

ТОВ «Хусарна Україна»  
вул. Васильківська, 34,  
офіс 204-г  
03022, Київ  
Phone: (+380) 044 498 39 02  
info@gardena.ua

**Uruguay**

FELI SA  
Entre Ríos 1083 CP 11800  
Montevideo – Uruguay  
Tel: (+598) 22 03 18 44  
info@felisa.com.uy

**Venezuela**

Corporación Casa y Jardín C.A.  
Av. Caroní, Edif. Trezmen, PB.  
Colinas de Bello Monte,  
1050 Caracas.  
Tlf: (+58) 212 992 33 22  
info@casayjardin.net.ve

1864-20 960.06/1211

© GARDENA  
Manufacturing GmbH  
D-89070 Ulm  
http://www.gardena.com