

C 1060 solar Art. 1866

- D Betriebsanleitung**
Bewässerungscomputer
-
- F Mode d'emploi**
Programmateur d'arrosage
-
- I Istruzioni per l'uso**
Computer per irrigazione
-
- E Manual de instrucciones**
Programador de riego
-
- P Instruções de manejo**
Computador de rega

GARDENA Bewässerungscomputer C 1060 solar

Willkommen im Garten GARDENA...



Dies ist die deutsche Originalbetriebsanleitung.
Bitte lesen Sie die Betriebsanleitung sorgfältig und beachten Sie deren Hinweise.
Machen Sie sich anhand dieser Betriebsanleitung mit dem Bewässerungscomputer,
dem richtigen Gebrauch sowie den Sicherheitshinweisen vertraut.



Aus Sicherheitsgründen dürfen Kinder und Jugendliche unter 16 Jahren sowie Personen,
die nicht mit dieser Betriebsanleitung vertraut sind, diesen Bewässerungscomputer nicht
benutzen. Personen mit eingeschränkten körperlichen oder geistigen Fähigkeiten dürfen
das Produkt nur verwenden, wenn sie von einer zuständigen Person beaufsichtigt oder
unterwiesen werden.

→ Bitte bewahren Sie diese Betriebsanleitung sorgfältig auf.

Inhaltsverzeichnis

1. Einsatzgebiet Ihres GARDENA Bewässerungscomputers	2
2. Sicherheitshinweise	2
3. Funktion	3
4. Inbetriebnahme	5
5. Programmierung	7
5.1 Basisprogrammierung	7
5.2 Sonderprogramme	10
5.3 Sonstige Einstellungen	14
6. Außerbetriebnahme	15
7. Wartung	15
8. Beheben von Störungen	16
9. Lieferbares Zubehör	17
10. Technische Daten	17
11. Service / Garantie	17

1. Einsatzgebiet Ihres GARDENA Bewässerungscomputers

Ordnungsgemäßer Gebrauch:

Der GARDENA Bewässerungscomputer ist für die private Benutzung im Haus- und Hobbygarten für den ausschließlichen Einsatz im Außenbereich zur Steuerung von Regnern und Bewässerungssystemen bestimmt. Der Bewässerungscomputer kann zur automatischen Bewässerung während des Urlaubs eingesetzt werden.

Zu beachten



Der GARDENA Bewässerungscomputer darf nicht im industriellen Einsatz und in Verbindung mit Chemikalien, Lebensmitteln, leicht brennbaren und explosiven Stoffen verwendet werden.

2. Sicherheitshinweise

Accu und Solarzellen

Beschädigung des Bewässerungscomputers!

Der Bewässerungscomputer darf nur mit einem Accu (1 x Lilon-Accu 7,2 V; 0,68 Ah) betrieben werden.

→ Keine Alkali-Mangan-Batterien verwenden.

Diese können durch das Laden über die Solarzellen auslaufen.

→ Damit die Programme über den Winter erhalten bleiben, dürfen die Solarzellen nicht abgedeckt und der Bewässerungscomputer nicht in dauerhaft abgedunkelten Räumen gelagert werden.

Inbetriebnahme:

Achtung!

Der Bewässerungscomputer ist für den Betrieb in Innenräumen nicht zugelassen.

→ Den Bewässerungscomputer nur im Außenbereich verwenden.

Der Bewässerungscomputer darf nur senkrecht mit der Überwurfmutter nach oben montiert werden, um ein Eindringen von Wasser in das Accufach zu verhindern.

Die Mindestwasserabgabemenge für eine sichere Schaltfunktion des Bewässerungscomputers beträgt 20 - 30 l/h.

Z. B. zur Steuerung des Micro-Drip Systems werden mind. 10 Stück 2-Liter-Tropfer benötigt.

Bei hohen Temperaturen (über 60 °C am Display) kann es vorkommen, dass die LCD-Anzeige erlischt; dies hat keinerlei Auswirkungen auf den Programmablauf.

Nach Abkühlung erscheint die LCD-Anzeige wieder.

Die Temperatur des durchfließenden Wassers darf max. 40 °C betragen.

→ Nur klares Süßwasser verwenden.

Der Mindestbetriebsdruck beträgt 0,5 bar, der maximale Betriebsdruck 12 bar.

Zugbelastungen vermeiden.

→ Nicht am angeschlossenen Schlauch ziehen.

Programmieren:

→ Programmieren Sie den Bewässerungscomputer bei geschlossenem Wasserhahn.

So verhindern Sie ungewolltes Nasswerden beim Ausprobieren der manuellen Ein/Ausfunktion (Man. On/Off).

Zur Programmierung können Sie das Steuerenteil vom Gehäuse abnehmen.

Wenn das Steuerenteil bei geöffnetem Ventil abgezogen wird, bleibt das Ventil solange geöffnet, bis das Steuerenteil wieder aufgesteckt wird.

3. Funktion

Mit dem Bewässerungscomputer kann der Garten zu jeder gewünschten Tageszeit vollautomatisch bewässert werden. Dabei können Regner, eine Sprinklersystem-Anlage oder ein Tropfbewässerungssystem zur Bewässerung eingesetzt werden. Der Bewässerungscomputer übernimmt vollautomatisch die Bewässerung entsprechend den erstellten Programmen und kann somit auch im Urlaub eingesetzt werden. Am frühen Morgen oder am späten Abend ist die Verdunstung und damit der Wasserverbrauch am geringsten.

Bedienelemente:

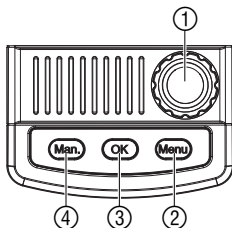

Die Bewässerungs-Programme werden auf einfache Weise über die Bedienelemente eingegeben.

Bedienelement

Funktion

- | | |
|---------------------|---|
| ① Drehknopf | Verändert die einstellbaren Werte. |
| ② Menu-Taste | Wechselt in die nächste Anzeige-Ebene. |
| ③ OK-Taste | Übernimmt die mit dem Drehknopf eingestellten Werte. |
| ④ Man.-Taste | Manuelles Öffnen oder Schließen des Wasserdurchflusses. |

Anzeige-Ebenen:

4 Anzeige-Ebenen können nacheinander, durch Drücken der **Menu**-Taste, ausgewählt werden:

- Ebene 1: **Normal-Anzeige (zeigt das aktive oder nächste Bewässerungsprogramm an)**
- Ebene 2: **Aktuelle Uhrzeit und Wochentag**
- Ebene 3: **Bewässerungsprogramme eingeben**
- Ebene 4: **Bewässerungsprogramme aktivieren / deaktivieren**

Display-Anzeigen

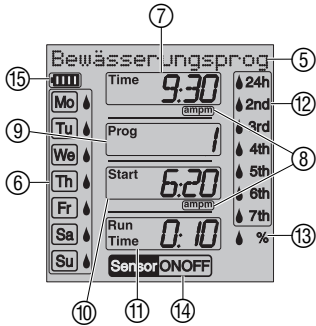

Auch während der Programmierung kann jederzeit die Anzeigeebene gewechselt werden. Alle Programm-Daten die bis dahin geändert wurden und mit der **OK**-Taste bestätigt wurden, werden gespeichert.

Anzeige	Beschreibung
⑤ Laufschritt	Erklärung Programmschritt / Computerstatus.
⑥ Wochen-Tage (Mo), (Tu), ...	Aktueller Wochentag, bzw. programmierte Bewässerungstage.
⑦ Time	Blinkt im Eingabemodus der aktuellen Daten (Uhrzeit-Stunden, -Minuten, Wochentag).
⑧ am / pm	Anzeige für 12-h-Rhythmus (z. B. in USA, Kanada).
⑨ Prog	Programmgesteuerte Bewässerung (Prog 1 – 5) / %- (prozentual veränderte Run-Time) (Prog 10) / Bewässerung mit Automatischem Wasser-verteiler (Prog 11) / Bodenfeuchte-Sensorgesteuerte Bewässerung (Prog 12 – 14) / Bewässerungsprogramm aktiv (ON) / inaktiv (OFF).
⑩ Start	Bewässerungs-Startzeit (blinkt im Eingabemodus).
⑪ Run Time	Bewässerungs-Dauer (blinkt im Eingabemodus).
⑫ 24h, 2nd, 3rd, 4th, 5th, 6th, 7th	Bewässerungs-Zyklus (mit Tropfensymbol aktiviert). Alle 24 Std; jeden 2. / 3. / 4. / 5. / 6. / 7. Tag.
⑬ % (Run Time)	Budget-Funktion: Bewässerungsdauer aller Bewässerungsprogramme zentral in 10%-Schritten von 100 % bis 10 % einstellbar.
⑭ Sensor ON / OFF	Sensor: Sensor ist angesteckt. ON: Sensor trocken → Bewässerung OFF: Sensor feucht → keine Bewässerung ON+OFF aus: Sensor deaktiviert
⑮ Accu-Anzeige 	Zeigt 5 Accuzustände an: 3 Balken: Accu voll 2 Balken: Accu halb voll 1 Balken: Accu schwach 1 Balken blinkt: Accu fast leer 0 Balken: Accu leer

Wenn kein Balken angezeigt wird, wird das Ventil nicht mehr geöffnet. **Ein durch das Programm geöffnetes Ventil wird in jedem Fall wieder geschlossen.**

Zum Rücksetzen der Accu-Anzeige den Accu kurz (< 10 sec) entnehmen und sofort wieder einsetzen.

Sleep Mode:

Wenn die Accu-Anzeige 2 Balken anzeigt, geht das Display in der Nacht (22 – 6 Uhr) aus und wenn sie nur 1 Balken anzeigt, geht das Display nach einer Minute aus. Während der Bewässerung oder wenn eine beliebige Taste gedrückt wird, geht das Display im Sleep Mode an.

2 Balken	1 Balken	1 Balken blinkt	0 Balken
Accu halb voll	Accu schwach	Accu fast leer	Accu leer
Ventil öffnet.	Ventil öffnet.	Ventil öffnet noch.	Ventil öffnet nicht.
Funktion des Bewässerungscomputers noch für min. 4 Wochen gewährleistet.	Funktion des Bewässerungscomputers noch max. 4 Wochen.	Bewässerungscomputer demnächst ohne Funktion.	Bewässerungscomputer ohne Funktion.
	Accu laden empfohlen.	Accu laden demnächst erforderlich.	Accu laden erforderlich.
→ Accu laden : Bewässerungscomputer 1 – 2 Tage in die Sonne stellen.			

4. Inbetriebnahme

Accu einlegen:



Beschädigung des Bewässerungscomputers.

→ **Keine Alkali-Mangan-Batterien verwenden. Diese können durch das Laden über die Solarzellen auslaufen.**

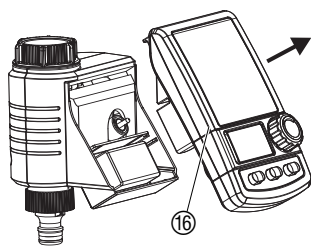

1. Steuerteil ⑯ vom Gehäuse des Bewässerungscomputers abziehen.
2. Mitgelieferten Accu in das Accufach einlegen und den Stecker des Accus in die Accu-Anschlussbuchse ⑰ stecken.

Das Display zeigt für 2 Sekunden alle LCD-Symbole an und springt dann in die Sprachauswahl (siehe 5. Programmierung).

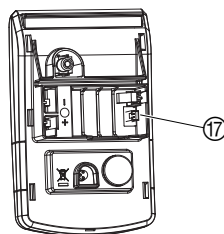

3. Steuerteil ⑯ wieder auf das Gehäuse aufstecken.
4. Vor der Programmierung den Bewässerungscomputer 1 – 2 Tage in die Sonne stellen.

Dieser Bewässerungscomputer darf nur mit dem originalen GARDENA Accu betrieben werden.

Bewässerungscomputer anschließen:

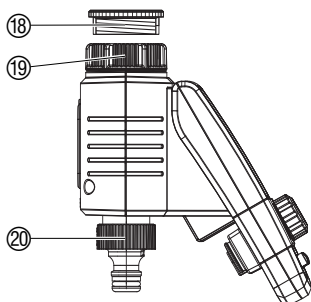

Der Bewässerungscomputer ist mit einer Überwurfmutter ⑲ für Wasserhähne mit 33,3 mm (G 1")-Gewinde ausgestattet. Der beiliegende Adapter ⑱ dient zum Anschluss des Bewässerungscomputers an Wasserhähne mit 26,5 mm (G 3/4")-Gewinde.

1. **Für 26,5 mm (G 3/4")-Gewinde:** Adapter ⑱ von Hand auf den Wasserhahn schrauben (keine Zange verwenden).
2. Überwurfmutter ⑲ des Bewässerungscomputers von Hand auf das Gewinde des Wasserhahns schrauben (keine Zange verwenden).
3. Hahnstück ⑳ auf den Bewässerungscomputer schrauben.

Bodenfeuchte- oder Regensensor anschließen (optional):

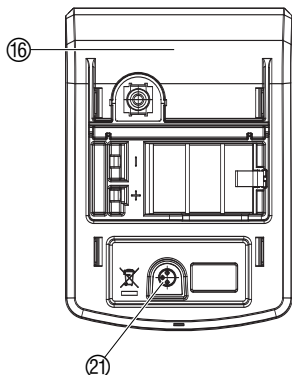

Neben der zeitabhängigen Bewässerung besteht zusätzlich die Möglichkeit der Einbeziehung der Bodenfeuchtigkeit oder des Niederschlags in das Bewässerungsprogramm.

Bei ausreichender Bodenfeuchtigkeit oder bei Niederschlag wird der Stopp eines Programms ausgelöst oder die Aktivierung eines Programms unterbunden. Die manuelle Bewässerung **Man. On/Off** ist davon unabhängig gegeben.

Über den Bewässerungs-Modus „*Bodenfeuchte-Sensorgesteuerte Bewässerung*“ kann die Bewässerung auch ausschließlich in Abhängigkeit der Bodenfeuchtigkeit gesteuert werden (siehe 5.2 *Sonderprogramme*).

1. Steuerteil 16 vom Gehäuse des Bewässerungscomputers abziehen.
2. Bodenfeuchtesensor im Beregnungsbereich – oder – Regensensor (ggf. mit Verlängerungskabel) außerhalb des Beregnungsbereiches platzieren.
3. Stecker des Sensors in den Sensor-Anschluss 21 des Bewässerungscomputers einstecken.
Sensor wird im Display angezeigt.

Zum Anschluss älterer Sensoren wird möglicherweise das **GARDENA Adapter-Kabel Art. 1189-00.600.45** benötigt, welches über den GARDENA Service bezogen werden kann.

Diebstahl-Sicherung montieren (optional):

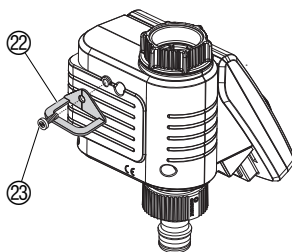

Um Ihren Bewässerungscomputer gegen Diebstahl zu sichern, können Sie die **GARDENA Diebstahlsicherung Art.-Nr. 1815-00.791.00** über den GARDENA Service beziehen.

1. Schelle 22 mit der Schraube 23 an der Rückseite des Bewässerungscomputers festschrauben.
2. Schelle 22 z. B. zur Fixierung einer Kette nutzen.

Die Schraube kann nach einmaligem Einschrauben nicht mehr gelöst werden.

Bewässerungsplan erstellen:

Bevor Sie mit der Eingabe der Bewässerungsdaten beginnen, empfehlen wir Ihnen, die Daten aus Gründen der Übersichtlichkeit in einen der **Bewässerungspläne im Anhang** einzutragen.

Beispiel:

Programm	Startzeit	Bewässerungs- dauer	Bewässerungstage							Bewässerungszyklen						
			Mo	Tu	We	Th	Fr	Sa	So	24h	2nd	3rd	4th	5th	6th	7th
Prog	Start	Run Time														
1	7:30	0:30	X		X				X							
2	19:00	0:20		X				X								
3	22:30	1:10	X			X				X						
4	4:00	0:15										X				
5	-	-														
6	-	-														

5. Programmierung

Bewässerungs-Modi:

Der Bewässerungscomputer hat 3 Bewässerungs-Modi:

- **Programmgesteuerte Bewässerung (Prog 1 - 6)** über die eingegebenen Programme (Die Bewässerungen beginnen entsprechend den Bewässerungs-Startzeiten)
– oder –
- **Bewässerung mit Wasserverteiler (Prog 11 / 15)** über den GARDENA Wasserverteiler (Bewässerung von bis zu 6 Bewässerungssträngen)
– oder –
- **Bodenfeuchte-Sensorgesteuerte Bewässerung (Prog 12 - 14)** über einen GARDENA Bodenfeuchte-Sensor (Die Bewässerung beginnt, wenn der Bodenfeuchte-Sensor trocken meldet).

5.1 Basisprogrammierung

Zur Erstellung der Programme kann das Steuerteil abgenommen und die Programmierung mobil vorgenommen werden (siehe 4. Inbetriebnahme „Accu einlegen“).

Sprache einstellen:

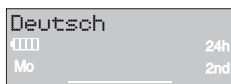

1. **Accu einlegen** (siehe 4. Inbetriebnahme).
Die Sprache Deutsch blinkt.
2. Sprache mit dem Drehknopf einstellen (**Bsp.** Deutsch) und mit der **OK**-Taste bestätigen.
Die Laufschrift aktuelle Uhrzeit eingeben wird angezeigt.

Aktuelle Uhrzeit und Wochentag einstellen:



1. **Menu**-Taste drücken (nicht notwendig wenn die Sprache eingestellt wurde).
Die Laufschrift aktuelle Uhrzeit eingeben wird angezeigt. Time und die Stundenanzeige blinken im Display.



2. Uhrzeit-Stunden mit dem Drehknopf einstellen (Bsp. **9** Stunden) und mit der **OK**-Taste bestätigen.
Time und die Minutenanzeige blinken im Display.

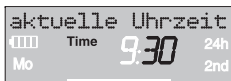

3. Uhrzeit-Minuten mit dem Drehknopf einstellen (Bsp. **30** Minuten) und mit der **OK**-Taste bestätigen.
Die Laufschrift aktuellen Tag wählen wird angezeigt. Time und die Wochentaganzeige blinken im Display.

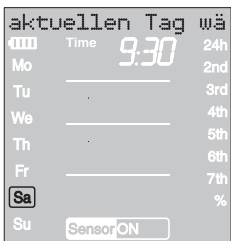

4. Wochentag mit dem Drehknopf einstellen (Bsp. **Sa** Samstag) und mit der **OK**-Taste bestätigen.
Die Laufschrift Programm Nr. wählen wird angezeigt. Prog und die Programm-Nummer blinken im Display.

Bewässerungsprogramme eingeben:

Programmgesteuerte Bewässerung (Prog 1 – 6):

Bei der Programmgesteuerten Bewässerung können bis zu 6 Programme (**Prog 1 bis 5**) eingegeben werden.

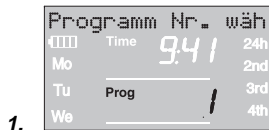

1. **Menu-Taste** 2-mal drücken
(nicht notwendig, wenn zuvor die aktuelle Uhrzeit und der Wochentag eingegeben wurden).

*Die Laufschrift Programm Nr. wählen wird angezeigt. **Prog** und die Programm-Nummer blinken im Display.*



2. Programm-Nummer mit dem Drehknopf einstellen (Bsp. **Prog 3**) und mit der **OK-Taste** bestätigen.

Die Laufschrift Bewässerungs-Startzeit eingegeben wird angezeigt.

Start und die Stundenanzeige blinken im Display.



3. Bewässerungsstartzeit-Stunden mit dem Drehknopf einstellen (Bsp. **5** Stunden) und mit der **OK-Taste** bestätigen.

Start und die Minutenanzeige blinken im Display.



4. Bewässerungsstartzeit-Minuten mit dem Drehknopf einstellen (Bsp. **20** Minuten) und mit der **OK-Taste** bestätigen.

Die Laufschrift Bewässerungsdauer eingegeben wird angezeigt.

Run Time und die Bewässerungsdauer-Stunden blinken im Display.

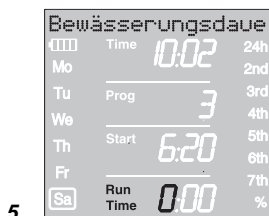

5. Bewässerungsdauer-Stunden mit dem Drehknopf einstellen (Bsp. **0** Stunden) und mit der **OK-Taste** bestätigen.

Run Time und die Bewässerungsdauer-Minuten blinken im Display.

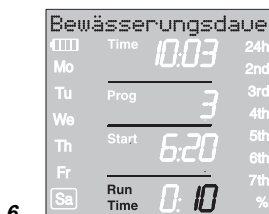

6. Bewässerungsdauer-Minuten mit dem Drehknopf einstellen (Bsp. **10** Minuten) und mit der **OK-Taste** bestätigen.

Die Laufschrift Bewässerungshäufigkeit eingegeben wird angezeigt.

Bewässerungs-Zyklus **24h** blinkt im Display.



Die Bewässerungs-Häufigkeit kann gewählt werden über:

- den **(7.) Bewässerungs-Zyklus** (rechte Spalte des Displays)
– oder –
- die **(8.) Bewässerungs-Tage** (linke Spalte des Displays).

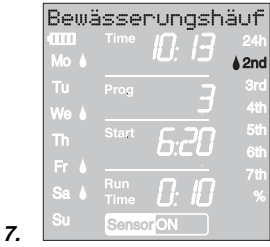

7. **Bewässerungs-Zyklus** mit dem Drehknopf wählen (Bsp. **2nd**) und mit der **OK**-Taste bestätigen.
24h / 2nd / 3rd / 4th / 5th / 6th / 7th:
Bewässerung alle 24 Stunden / jeden 2. / 3. / 4. / 5. / 6. / 7. Tag
Die Wochen-Vorschau wird 2 Sekunden in der linken Spalte angezeigt.
Die Laufschrift Programm Nr. wählen wird angezeigt und das Display springt zurück zu Schritt 2 und die nächsthöhere Programm-Nummer blinkt.

– oder –

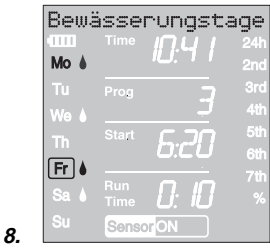

8. **Bewässerungs-Tage** jeweils mit dem Drehknopf wählen (Bsp. **Mo**, **Fr** Montag und Freitag) und mit der **OK**-Taste bestätigen.
Die Laufschrift Bewässerungstage eingeben wird angezeigt.

9. **Menu**-Taste drücken.
Die Laufschrift Programm Nr. wählen wird angezeigt.
Das Display springt zurück zu Schritt 2 und die nächsthöhere Programm-Nummer blinkt.

Wenn das Programm mit der Programm-Nummer **6** erstellt wurde, wird die Laufschrift **Bewässerungsprogramme EIN** angezeigt.

PROG ON blinken im Display.

Wenn nicht alle 6 Programme eingegeben werden sollen, kann mit der **Menu**-Taste in die Anzeige-Ebene „Bewässerungsprogramme aktivieren“ gewechselt werden.

Bewässerungsprogramme aktivieren:

Damit die Bewässerungsprogramme ausgeführt werden, muss zur Aktivierung **Prog ON** gewählt sein. Wenn **Prog OFF** gewählt ist, werden die Bewässerungsprogramme nicht ausgeführt.



1. **Menu**-Taste 3-mal drücken (nicht notwendig wenn zuvor das Programm mit der Programm-Nummer **6** erstellt wurde).
2. **PROG ON** mit dem Drehknopf wählen und mit der **OK**-Taste bestätigen.
Die Laufschrift Programm OK wird 2 sek. angezeigt und dann springt das Display in die Normal-Anzeige.

Die Programmierung des Bewässerungscomputers ist nun abgeschlossen, d.h., das eingebaute Ventil öffnet / schließt voll automatisch und bewässert somit zu den programmierten Zeitpunkten.

Auch wenn **Prog OFF** gewählt ist, kann manuell bewässert werden.

(Prog 10) % Run-Time:

2.

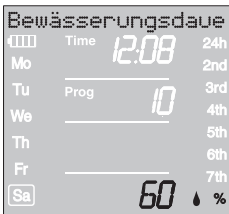

3.

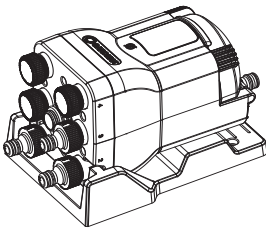
**Prog 11 und Prog 15
(Wasserverteiler):****Prog 15 für Wasserverteiler
automatic Art. 1197:**

2.

5.2 Sonderprogramme

Die programmierten Bewässerungs-Dauern der 6 Bewässerungsprogramme können zentral in 10 %-Schritten von 100 % bis 10 % reduziert werden, ohne die 6 Programme zu ändern. Z. B. muss im Herbst kürzer bewässert werden als im Sommer.

1. **Menu**-Taste 5 Sekunden gedrückt halten. (Bei Wechsel von **Prog 11** „Automatischer Wasserverteiler“ **Menu**-Taste 2 mal drücken, bei Wechsel von **Prog 15** „Wasserverteiler“ **Menu**-Taste 3 mal drücken).

Prog und die **Programm-Nummer** blinken im Display.

Die **Laufschrift** Bewässerungsdauer prozentual verändern wird angezeigt.

2. Programm-Nummer **10** mit dem Drehknopf wählen und mit der **OK**-Taste bestätigen.
Die %-Schritte blinken im Display.
3. Gewünschte Prozentzahl der programmierten Bewässerungs-Dauern mit dem Drehknopf wählen (Bsp. **60** %) und mit der **OK**-Taste bestätigen.
*Das %-Symbol wird in der **Normal-Anzeige** angezeigt.*

Hinweis: Bei prozentualer Änderung der Bewässerungs-Dauer bleibt die Anzeige der ursprünglich programmierten Bewässerungs-Dauern in den 6 Programmen erhalten.

Durch Anschluss des GARDENA Wasserverteilers automatic **Art. 1197** / Automatischen Wasserverteilers **Art. 1198**, können mit dem Bewässerungscomputer bis zu 6 Anschlussgeräte angesteuert werden. Jeder der 6 Anschlussgeräte kann maximal einmal täglich angesteuert werden.

Ideal bei nicht ausreichender Wassermenge zum gleichzeitigen Betrieb mehrerer Anschlussgeräte oder bei unterschiedlichem Wasserbedarf einzelner Pflanzbereiche. Erlaubt den aufeinanderfolgenden Betrieb aller Anschlussgeräte.

Die Vorprogrammierung **Prog 15** berücksichtigt die mindestens notwendigen 5-Min.-Pausen zwischen den Programmen, sowie eine minimale Bewässerungsdauer von 30 Sek. (Anzeige: 1 Min.). Diese Bewässerungsdauer wird benötigt, damit der Automatische Wasserverteiler auf den nächsten Ausgang weiterschaltet und die korrekte Zuordnung der Bewässerungsprogramme zum entsprechenden Bewässerungsstrang erhalten bleibt.

1. **Menu**-Taste 5 Sekunden gedrückt halten.

Prog und die **Programm-Nummer** blinken im Display.

2. Programm-Nummer **15** mit dem Drehknopf wählen und mit der **OK**-Taste bestätigen.

Die **Laufschrift** Anzahl Aktive Ausgänge wählen wird angezeigt.

Die **Anzahl der aktiven Ausgänge blinkt im Display.**



3. Anzahl aktiver Kanäle (2 bis 6) mit dem Drehknopf wählen (Bsp. 4) und mit der **OK**-Taste bestätigen.

Die Laufschrift Programm Nr. wählen wird angezeigt. Prog und die Programm-Nummer blinken im Display.

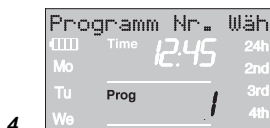

Bei der Erstprogrammierung wird der folgende Schritt 4. übersprungen, damit sichergestellt wird, dass alle aktiven Kanäle programmiert werden.

4. Gewünschte Programm-Nummer mit dem Drehknopf wählen (Bsp. 1) und mit der **OK**-Taste bestätigen.

Die Laufschrift Bewässerungs-Startzeit eingeben wird angezeigt.

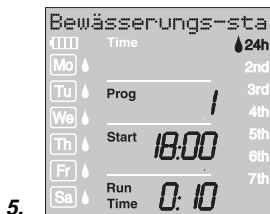

5. Bewässerungs-Startzeit (Bsp 18:00), Bewässerungs-Dauer (Bsp 0:10) und Bewässerungs-Zyklus (Bsp. 24h) einstellen (siehe ab Schritt 3 von „Bewässerungsprogramm einstellen“).

Die Laufschrift JÄ/NEIN wird angezeigt. OFF blinkt im Display.



6. Sensor aktiv (**ON**) oder inaktiv (**OFF**) mit dem Drehknopf wählen (Bsp. **ON**) und mit der **OK**-Taste bestätigen.

Die nächst höhere Programm-Nummer blinkt im Display.

Wenn alle Programme eingegeben wurden, müssen die Bewässerungsprogramme noch aktiviert werden, siehe „**Bewässerungsprogramme aktivieren**“:

Hinweise zu Prog 15:

- Die maximale Bewässerungs-Dauer ist 2 St. 59 Min.
- Alle Bewässerungen müssen innerhalb eines 1 Tages ablaufen (letzte Bewässerung endet um 23:55 Uhr).
- Überschneidung eines Bewässerungsprogramms wird in der Infozeile angezeigt. Nach Eingabe eines Programms, welches das Nächste überschneidet, wird die Bewässerungs-Dauer des folgenden Programms auf 1 Min. gesetzt.
- Wird die Anzahl der aktiven Kanäle reduziert, werden die überhängenden Kanäle gelöscht.
- Wird die Anzahl der aktiven Kanäle erhöht, werden alle Programme zurück gesetzt.
- Über die MAN-Taste kann nicht manuell bewässert werden, eine aktive Bewässerung kann dennoch abgebrochen werden.
- Die Sensorzuordnung je Programm wird auch ohne angesteckten Sensor abgefragt und programmiert. In der Normal-Anzeige wird bei nicht angestecktem Sensor kein Sensor angezeigt.
- Wenn der Sensor für ein Programm deaktiviert wurde, wird die Bewässerung unabhängig des Sensors immer ausgeführt und im Display wird nur Sensor ohne ON/OFF angezeigt.

Prog 11 für Automatischen Wasserverteiler Art. 1198:

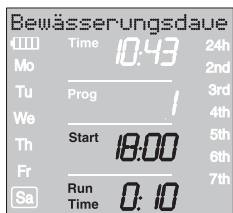
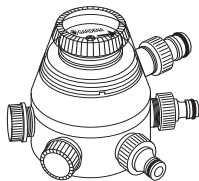

Prog OFF. Prog 11 und Prog 15:

Bodenfeuchtesensor/ Regensensor und Prog 11/Prog 15:

Bewässerung mit Wasser- verteiler wieder verlassen:

Die Vorprogrammierung **Prog 11** berücksichtigt die mindestens notwendigen 5-Min.-Pausen zwischen den Programmen, sowie eine minimale Bewässerungsdauer von 30 Sek. (Anzeige: 1 Min.). Diese Bewässerungsdauer wird benötigt, damit der Automatische Wasserverteiler auf den nächsten Ausgang weiterschaltet und die korrekte Zuordnung der Bewässerungsprogramme zum entsprechenden Bewässerungsstrang erhalten bleibt.

Die für das erste Bewässerungsprogramm eingegebene Bewässerungs-Häufigkeit gilt funktionsbedingt auch für die Bewässerungsprogramme 2 bis 6.

1. **Menu-Taste** 5 Sekunden gedrückt halten.
Prog und die **Programm-Nummer** blinken im Display.
2. Programm-Nummer **11** mit dem Drehknopf wählen und mit der **OK-Taste** bestätigen.
Die Laufschrift Bewässerungs-Startzeit eingeben wird angezeigt.
Start und die **Stundenanzeige** blinken im Display.
3. Bewässerungs-Startzeit (Bsp **18:00**) und Bewässerungs-Dauer (Bsp. **0:10**) für Programm 1 (**Prog 1**) einstellen (siehe ab Schritt 3 von „Bewässerungsprogramme eingeben“).
4. Bewässerungs-Dauer für die Programme **2** bis **6** einstellen.

Werden nach Bestätigung von **Prog 11/Prog 15** die Bewässerungsprogramme deaktiviert (**Prog OFF**), oder die Bewässerungsdauer (Run Time) auf 0 gesetzt, so werden alle in dieser Zeit startenden Programme nicht ausgeführt.

Damit die Zuordnung der Programme zu den Ausgängen des Wasserverteilers erhalten bleiben, darf **Prog OFF** erst nach Ablauf des letzten Programms am Tag aktiviert werden.

Ebenso darf **Prog ON** nur vor dem Start von Programm 1 aktiviert werden.

Wenn **Prog 11/Prog 15** gewählt ist und der Bodenfeuchte- bzw. Regensensor meldet ausreichend Feuchtigkeit (Sensor **OFF**), so wird eine laufende Bewässerung abgebrochen. Die Dauer nachfolgender Bewässerungen wird auf 30 Sek. (Anzeige: 1 Min.) gekürzt, bis der Bodenfeuchte-/Regensensor die Bewässerung wieder freigibt. Danach wird die ursprünglich eingegebene Bewässerungsdauer wieder ausgeführt.

Durch die gekürzte Bewässerung bei ausreichender Bodenfeuchtigkeit wird gewährleistet, dass der Automatische Wasserverteiler auf den nächsten Ausgang weiterschaltet und somit die korrekte Zuordnung der Bewässerungsprogramme zum jeweiligen Verteilerausgang erhalten bleibt. Dies gilt bei **Prog 15** auch wenn unterschiedliche Bewässerungstage pro Programm gewählt werden.

→ **Menu-Taste** 5 Sekunden gedrückt halten.

Die Normal-Anzeige wird im Display angezeigt.

Prog 12 / Prog 14
Bodenfeuchte-Sensor-
gesteuerte Bewässerung



2.



3.

Voraussetzung: Der GARDENA Bodenfeuchtesensor **Art. 1188** ist angeschlossen (siehe 4. Inbetriebnahme).

Eventuell zuvor erstellte Programme der programmgesteuerten Bewässerung (**Prog 1 bis 6**) bleiben dabei erhalten, werden aber nicht ausgeführt.

1. **Menu-Taste** 5 Sekunden gedrückt halten.
Prog und die **Programm-Nummer** blinken im Display.
2. Gewünschten Bewässerungs-Zyklus mit dem Drehknopf wählen (z.B. **Prog 12**) und mit der **OK-Taste** bestätigen.

Prog 12 Bewässerung tagsüber (6 – 20 Uhr), wenn der Bodenfeuchtesensor trocken meldet.

Prog 13 Bewässerung nachts (20 – 6 Uhr), wenn der Bodenfeuchtesensor trocken meldet.

Prog 14 Bewässerung, wenn der Bodenfeuchtesensor trocken meldet.

Run Time und die **Bewässerungs-Dauer-Minuten** blinken im Display.

3. Bewässerungsdauer-Minuten (0 – 59 min.) mit dem Drehknopf einstellen (Bsp. **40** Minuten) und mit der **OK-Taste** bestätigen.

*Die Bewässerung startet im eingestellten Bewässerungs-Zyklus sobald der Bodenfeuchte-Sensor trocken (Sensor **ON**) meldet.*

Die eingestellte Bewässerungs-Dauer in der sensorgesteuerten Bewässerung ist auch für die manuelle Bewässerung gültig.

Bei der Bodenfeuchte-Sensorgesteuerten Bewässerung wird nach jeder Bewässerung eine zweistündige Bewässerungspause, zur Erfassung der Bodenfeuchte durch den Bodenfeuchtesensor, ausgelöst.

Beispiel:

Bewässerungs-Zyklus = **Prog 12** (Bewässerung tagsüber)

Bewässerungs-Dauer = 40 Minuten

Die Bewässerung beginnt, wenn der Sensor tagsüber (zwischen 6 und 20 Uhr) trocken (Sensor **ON**) meldet und endet je nach Bodenfeuchte spätestens nach 40 Minuten.

Die Bewässerungs-Dauer ist werkseitig auf 30 min. voreingestellt.

Notprogramm: Wenn in der sensorgesteuerten Bewässerung kein Sensor eingesteckt ist oder das Anschluss-Kabel defekt ist, wird alle 24 Std bewässert. Die Bewässerungs-Dauer entsprechend der Run-Time, aber maximal auf 30 min begrenzt.

→ **Menu-Taste** 5 Sekunden gedrückt halten.

Die Normal-Anzeige wird im Display angezeigt.

Bodenfeuchte-Sensorgesteuerte Bewässerung wieder verlassen:

Bewässerungsprogramm lesen / ändern :

5.3 Sonstige Einstellungen :

Wenn im Programm ein Wert geändert werden soll, so kann dieser geändert werden ohne dass die anderen Werte des Programms geändert werden.

1. **Menu**-Taste 2 Mal drücken.
Start und die **Stundenanzeige blinken im Display**.
2. **Menu**-Taste drücken um zur nächsten Programm-Ebene zu springen
– oder –
Programm-Daten mit dem Drehknopf ändern und mit der **OK**-Taste bestätigen.

Wenn während eines laufenden Programms die Bewässerungs-Dauer geändert wird, wird die laufende Bewässerung beendet.

Manuelle Bewässerung :

Das Ventil kann **jederzeit manuell geöffnet oder geschlossen** werden. Auch ein programmgesteuertes offenes Ventil kann vorzeitig geschlossen werden, ohne die Programmdatei (Bewässerungs-Startzeit, Bewässerungs-Dauer und Bewässerungs-Häufigkeit) zu verändern. Das Steuerteil muss aufgesteckt sein.

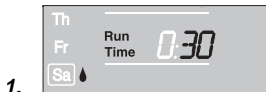

1. **Man.**-Taste drücken, um das Ventil manuell zu öffnen (bzw. ein geöffnetes Ventil zu schließen).
Run Time und die **Bewässerungsdauer-Minuten** (werkseitig auf **30** Minuten eingestellt) **blinken für 10 Sekunden im Display**.

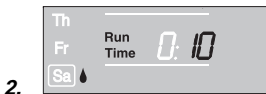

2. Während die Bewässerungsdauer-Minuten blinken, kann die Bewässerungsdauer mit dem Drehknopf (zwischen **0:00** und **0:59**) geändert (Bsp. **10** Minuten) und mit der **OK**-Taste bestätigt werden.

3. **Man.**-Taste drücken, um das Ventil vorzeitig zu schließen.
Das Ventil wird geschlossen.

Die geänderte manuelle Öffnungsdauer wird gespeichert, d. h., bei jeder künftigen manuellen Ventilöffnung ist die geänderte Öffnungsdauer voreingestellt. Wenn die manuelle Öffnungsdauer auf **0:00** geändert wird, wird das Ventil geschlossen und bleibt auch nach Drücken der **Man.**-Taste geschlossen (Kindersicherung).

Wurde das Ventil manuell geöffnet und ein programmierter Bewässerungsstart überschneidet sich mit der manuellen Öffnungsdauer, so wird die programmierte Startzeit unterdrückt.

Beispiel: Das Ventil wird um **9.00 Uhr** manuell geöffnet, die Öffnungsdauer beträgt 30 Min. Ein Programm, dessen **Startzeit (START)** zwischen **9.00 und 9.30 Uhr** liegt, wird in diesem Fall nicht ausgeführt.

Reset:

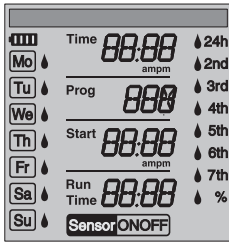

Es werden die werkseitigen Einstellungen wieder hergestellt.

→ **Man.-Taste** und **Menu-Taste** gleichzeitig 3 Sekunden gedrückt halten.

Es werden für 2 Sekunden alle LCD-Symbole angezeigt und das Display springt in die Normal-Anzeige.

- Alle Programmdateien werden auf Null gesetzt.
- Die manuelle Bewässerungsdauer wird wieder auf **0:30** gesetzt.
- Die Sprache, die Uhrzeit und der Wochentag bleiben erhalten.

Wichtige Hinweise:

Erfolgt während der Programmierung länger als 60 Sek. keine Eingabe, wird wieder die Normal-Anzeige angezeigt. Dabei werden alle bis dahin bestätigten Änderungen übernommen.

Wenn ein in den Bewässerungscomputer eingesteckter Sensor feucht meldet (**OFF**), wird die programmierte Bewässerung nicht ausgeführt. Zwischen den Programmen muss 1 Minute Pause sein.

6. Außerbetriebnahme

Lagern / Überwintern:



Bewässerungscomputer nur mit geladenem Accu lagern.

1. **Menu-Taste** 3-mal drücken, **Prog OFF** mit dem Drehknopf wählen und mit der **OK-Taste** bestätigen.

Die Bewässerungsprogramme werden nicht ausgeführt.

2. Bewässerungscomputer frostsicher und trocken an einem hellen Ort lagern, damit der Accu nicht tief entladen wird.

Entsorgung:

(nach RL2002/96/EG)



Gerät darf nicht dem normalen Hausmüll beifügt werden, sondern muss fachgerecht entsorgt werden.

→ Wichtig für Deutschland: Gerät über Ihre kommunale Entsorgungsstelle entsorgen.

Accu entsorgen:

Wichtig für Deutschland! Geben Sie den verbrauchten Accu an eine der Verkaufsstellen zurück oder entsorgen Sie den Accu über Ihre kommunale Entsorgungsstelle. Der Accu darf **nur im entladenen Zustand** entsorgt werden.

7. Wartung

Schmutzsieb reinigen:

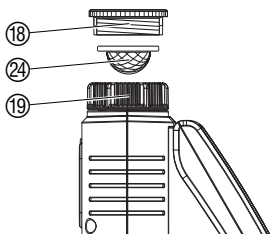

Das Schmutzsieb ②④ sollte regelmäßig kontrolliert werden und bei Bedarf gereinigt werden.

1. Überwurfmutter ①⑨ des Bewässerungscomputers von Hand vom Gewinde des Wasserhahns abschrauben (keine Zange verwenden).
2. Ggf. Adapter ①⑧ ausschrauben.
3. Schmutzsieb ②④ der Überwurfmutter ①⑨ entnehmen und reinigen.
4. Bewässerungscomputer wieder montieren (siehe 4. Inbetriebnahme „Bewässerungscomputer anschließen“).

8. Beheben von Störungen

Störung	Mögliche Ursache	Abhilfe
Keine Display-Anzeige	Stecker des Accus nicht eingesteckt.	→ Stecker des Accus einstecken.
	Accu defekt.	→ Neuen Accu verwenden.
	Accu nicht geladen.	→ Bewässerungscomputer 1 – 2 Tage Tage in die Sonne stellen.
	Temperatur am Display ist höher als 60 °C.	Anzeige erscheint nach Temperaturabsenkung.
Manuelle Bewässerung über die Man.-Taste ist nicht möglich	Accu leer (1 Balken blinkt).	→ Bewässerungscomputer 1 – 2 Tage Tage in die Sonne stellen.
	Manuelle Bewässerungs-Dauer ist auf 0:00 gesetzt.	→ Manuelle Bewässerungs-dauer größer 0:00 einstellen (s. 5. Programmierung).
	Wasserhahn geschlossen.	→ Wasserhahn öffnen.
Bewässerungsprogramm wird nicht ausgeführt (keine Bewässerung)	Bewässerungsprogramm nicht vollständig eingegeben.	→ Bewässerungsprogramm lesen und ggf. ändern.
	Programme deaktiviert (Prog. OFF).	→ Programme aktivieren (Prog. ON).
	Programmeingabe/-änderung während oder kurz vor dem Startimpuls.	→ Programmeingabe/-änderung außerhalb der programmierten Startzeiten vornehmen.
	Ventil wurde zuvor manuell geöffnet.	→ Eventuelle Programmüberschneidungen vermeiden.
	Wasserhahn geschlossen.	→ Wasserhahn öffnen.
	Programmüberschneidung: (1. Bewässerungs-Startzeit hat Priorität).	→ Bewässerungsprogramm neu ohne Überschneidungen eingeben.
	Bodenfeuchte- bzw. Regensensor meldet feucht (Sensor OFF).	→ Bei Trockenheit Einstellung/ Standort des Bodenfeuchte-/ Regensensor prüfen.
	Accu leer (1 Balken blinkt).	→ Bewässerungscomputer 1 – 2 Tage Tage in die Sonne stellen.
Bewässerungscomputer schließt nicht	Mindestabnahmemenge unter 20 l/h.	Mehr Tropfer anschließen.
Anzeige: Sensorstörung	Sensor nicht korrekt angeschlossen.	→ Verbindungskabel und Sensor prüfen.



Bei sonstigen Störungen bitten wir Sie, sich mit dem **GARDENA Service** in Verbindung zu setzen. Reparaturen dürfen nur von **GARDENA Servicestellen** oder von **GARDENA autorisierten Fachhändlern** durchgeführt werden.

9. Lieferbares Zubehör

GARDENA Bodenfeuchtesensor		Art.-Nr. 1188
GARDENA Regensensor electronic		Art.-Nr. 1189
GARDENA Diebstahlsicherung		Art. 1815-00.791.00 Über den GARDENA Service
GARDENA Adapter-Kabel	Zum Anschluss älterer GARDENA Sensoren	Art. 1189-00.600.45 über den GARDENA Service
GARDENA Kabelweiche	Zum gleichzeitigen Anschluss von Regen- und Bodenfeuchte- sensor	Art. 1189-00.630.00 über den GARDENA Service
GARDENA Wasserverteiler automatic	Zum Ansteuern von bis zu 6 Bewässerungssträngen	Art. 1197 / Art. 1198
GARDENA Gatewaybox	Zum Programmieren über den PC	Art. 1864-00.901.00

10. Technische Daten

Min./max. Betriebsdruck:	0,5 bar / 12 bar
Durchflussmedium:	Klares Süßwasser
Max. Medientemperatur:	40 °C
Anzahl programmgesteuerter Bewässerungsvorgänge pro Tag:	Bis zu 6
Bewässerungsdauern pro Programm:	1 Min. bis 9 Std. 59 Min.
Zu verwendender Accu:	1 x Lilon-Accu 7,4 V ; 0,68 Ah
Betriebsdauer des Accus:	Bei richtiger Verwendung 5 – 7 Jahre

11. Service / Garantie

Wir bieten Ihnen umfangreiche Serviceleistungen

- Qualifizierte, schnelle und kostengünstige Reparatur durch unseren **Zentralen Reparatur-Service**
– Bearbeitungsdauer in unserem Hause max. 5 Arbeitstage
- Einfache und kostengünstige Rücksendung an GARDENA durch **Abhol-Service (nur innerhalb von Deutschland)**
– Abholung innerhalb von 2 Tagen
- Kompetente Beratung bei Störungen / Reklamationen durch unseren **Technischen Service**
- Schnelle und kostengünstige Ersatzteilversorgung durch unseren **Zentralen Ersatzteil-Service**
– Bearbeitungsdauer in unserem Hause max. 2 Arbeitstage

Im Garantiefall sind die Serviceleistungen für Sie kostenlos.

Service-Anschrift GARDENA Manufacturing GmbH Service
Hans-Lorenser-Str. 40 D-89079 Ulm**Ihre direkte Verbindung zum Service** **Telefon** **Fax** **E-Mail**

D in Deutschland	(07 31) 4 90 + Durchwahl		www.gardena.de/service/
Technische Störungen / Reklamationen	290	389	service@gardena.com
Reparaturen und Antworten auf Kostenvoranschläge	300	249	service@gardena.com
Ersatzteilbestellungen / Allgem. Produktberatung	123	249	service@gardena.com
Abhol-Service	(018 03) 30 81 00 oder (018 03) 00 16 89		

Ihre direkte Verbindung zum Service**Unsere Kunden in Österreich und in der Schweiz wenden sich bitte an ihre entsprechende Servicestelle (Anschrift siehe Umschlagseite).**

A in Österreich	+43 (0) 732 77 01 01 - 90	consumer.service@husqvarna.at
CH in der Schweiz	0848 800 464	info@gardena.ch

Garantie

GARDENA gewährt für dieses Produkt 2 Jahre Garantie (ab Kaufdatum). Diese Garantieleistung bezieht sich auf alle wesentlichen Mängel des Gerätes, die nachweislich auf Material- oder Fabrikationsfehler zurückzuführen sind. Sie erfolgt durch die Ersatzlieferung eines einwandfreien Gerätes oder durch die kostenlose Reparatur des eingesandten Gerätes nach unserer Wahl, wenn folgende Voraussetzungen gewährleistet sind:

- Das Gerät wurde sachgemäß und laut den Empfehlungen in der Betriebsanleitung behandelt.
- Es wurde weder vom Käufer noch von einem Dritten versucht, das Gerät zu reparieren.
- Schäden durch Frosteinwirkung sind von der Garantie ausgeschlossen.

Diese Hersteller-Garantie berührt die gegenüber dem Händler / Verkäufer bestehenden Gewährleistungsansprüche nicht.

Im Garantiefall schicken Sie bitte das defekte Gerät zusammen mit einer Kopie des Kaufbelegs und einer Fehlerbeschreibung per Abhol-Service (nur in Deutschland) oder frankiert an die auf der Rückseite angegebene Serviceadresse.

Unfreie Paketeinsendungen werden im Postverteilstützpunkt ausgefiltert und erreichen uns nicht.

Nach erfolgter Reparatur senden wir das Gerät frei an Sie zurück.

D Produkthaftung

Wir weisen ausdrücklich darauf hin, dass wir nach dem Produkthaftungsgesetz nicht für durch unsere Geräte hervorgerufene Schäden einzustehen haben, sofern diese durch unsachgemäße Reparatur verursacht oder bei einem Teileaustausch nicht unsere Original GARDENA Teile oder von uns freigegebene Teile verwendet werden und die Reparatur nicht vom GARDENA Service oder dem autorisierten Fachmann durchgeführt wird. Entsprechendes gilt für Ergänzungsstücke und Zubehör.

F Responsabilité

Nous vous signalons expressément que GARDENA n'est pas responsable des dommages causés par ses appareils, dans la mesure où ces dommages seraient causés suite à une réparation non conforme, dans la mesure où, lors d'un échange de pièces, les pièces d'origine GARDENA n'auraient pas été utilisées, ou si la réparation n'a pas été effectuée par le Service Après-Vente GARDENA ou l'un des Centres SAV agréés GARDENA. Ceci est également valable pour tout ajout de pièces et d'accessoires autres que ceux préconisés par GARDENA.

I Responsabilità del prodotto



Si rende espressamente noto che, conformemente alla legislazione sulla responsabilità del prodotto, non si risponde di danni causati da nostri articoli se originati da riparazioni eseguite non correttamente o da sostituzioni di parti effettuate con materiale non originale GARDENA o comunque da noi non approvato e, in ogni caso, qualora l'intervento non venga eseguito da un centro assistenza GARDENA o da personale specializzato autorizzato. Lo stesso vale per le parti complementari e gli accessori.

E Responsabilidad de productos

Advertimos que conforme a la ley de responsabilidad de productos no nos responsabilizamos de daños causados por nuestros aparatos, siempre y cuando dichos daños hayan sido originados por arreglos o reparaciones indebidas, por recambios con piezas que no sean piezas originales GARDENA o bien piezas autorizadas por nosotros, así como en aquellos casos en que la reparación no haya sido efectuada por un Servicio Técnico GARDENA o por un técnico autorizado. Lo mismo es aplicable para las piezas complementarias y accesorios.

P Responsabilidade sobre o produto

Queremos salientar que segundo a lei da responsabilidade do fabricante, nós não nos responsabilizaremos por danos causados pelo nosso equipamento, quando estes ocorrerem em decorrência de reparações inadequadas ou da substituição de peças por peças não originais da GARDENA, ou peças não autorizadas. A responsabilidade tornar-se-á nula também depois de reparações realizadas por oficinas não autorizadas pela GARDENA. Esta restrição valerá também para peças adicionais e acessórios.

<p>D EG-Konformitätserklärung Der Unterzeichnete Husqvarna AB, 561 82 Huskvarna, Sweden bestätigt, dass die nachfolgend bezeichneten Geräte in der von uns in Verkehr gebrachten Ausführung die Anforderungen der harmonisierten EU-Richtlinien, EU-Sicherheitsstandards und produktspezifischen Standards erfüllen. Bei einer nicht mit uns abgestimmten Änderung der Geräte verliert diese Erklärung ihre Gültigkeit.</p>	<table border="0"> <tr> <td>Bezeichnung des Gerätes:</td> <td>Bewässerungscomputer</td> </tr> <tr> <td>Désignation du matériel :</td> <td>Programmateur d'arrosage</td> </tr> <tr> <td>Descrizione del prodotto:</td> <td>Computer per irrigazione</td> </tr> <tr> <td>Descripción de la mercancía:</td> <td>Programador de riego</td> </tr> <tr> <td>Descrição do aparelho:</td> <td>Computador de rega</td> </tr> </table>	Bezeichnung des Gerätes:	Bewässerungscomputer	Désignation du matériel :	Programmateur d'arrosage	Descrizione del prodotto:	Computer per irrigazione	Descripción de la mercancía:	Programador de riego	Descrição do aparelho:	Computador de rega						
Bezeichnung des Gerätes:	Bewässerungscomputer																
Désignation du matériel :	Programmateur d'arrosage																
Descrizione del prodotto:	Computer per irrigazione																
Descripción de la mercancía:	Programador de riego																
Descrição do aparelho:	Computador de rega																
<p>F Certificat de conformité aux directives européennes Le constructeur, soussigné : Husqvarna AB, 561 82 Huskvarna, Sweden, déclare qu'à la sortie de ses usines le matériel neuf désigné ci-dessous était conforme aux prescriptions des directives européennes énoncées ci-après et conforme aux règles de sécurité et autres règles qui lui sont applicables dans le cadre de l'Union européenne. Toute modification portée sur ce produit sans l'accord express de Husqvarna supprime la validité de ce certificat.</p>	<table border="0"> <tr> <td>Typ:</td> <td>Art.-Nr.:</td> </tr> <tr> <td>Type :</td> <td>Référence :</td> </tr> <tr> <td>Modello: C 1060 solar</td> <td>Art. : 1866</td> </tr> <tr> <td>Tipo:</td> <td>Art. Nº:</td> </tr> <tr> <td>Tipo:</td> <td>Art. Nº:</td> </tr> </table>	Typ:	Art.-Nr.:	Type :	Référence :	Modello: C 1060 solar	Art. : 1866	Tipo:	Art. Nº:	Tipo:	Art. Nº:						
Typ:	Art.-Nr.:																
Type :	Référence :																
Modello: C 1060 solar	Art. : 1866																
Tipo:	Art. Nº:																
Tipo:	Art. Nº:																
<p>I Dichiarazione di conformità alle norme UE La sottoscritta Husqvarna AB, 561 82 Huskvarna, Sweden, certifica che il prodotto qui di seguito indicato, nei modelli da noi commercializzati, è conforme alle direttive armonizzate UE nonché agli standard di sicurezza e agli standard specifici di prodotto. Qualunque modifica apportata al prodotto senza nostra specifica autorizzazione invalida la presente dichiarazione.</p>	<table border="0"> <tr> <td>EU-Richtlinien:</td> <td></td> </tr> <tr> <td>Directives européennes :</td> <td>2004/108/EC</td> </tr> <tr> <td>Direttive UE:</td> <td></td> </tr> <tr> <td>Normativa UE:</td> <td>93/68/EC</td> </tr> <tr> <td>Directrizes da UE:</td> <td></td> </tr> </table>	EU-Richtlinien:		Directives européennes :	2004/108/EC	Direttive UE:		Normativa UE:	93/68/EC	Directrizes da UE:							
EU-Richtlinien:																	
Directives européennes :	2004/108/EC																
Direttive UE:																	
Normativa UE:	93/68/EC																
Directrizes da UE:																	
<p>E Declaración de conformidad de la UE El que suscribe Husqvarna AB, 561 82 Huskvarna, Sweden, declara que la presente mercancía, objeto de la presente declaración, cumple con todas las normas de la UE, en lo que a normas técnicas, de homologación y de seguridad se refiere. En caso de realizar cualquier modificación en la presente mercancía sin nuestra previa autorización, esta declaración pierde su validez.</p>	<table border="0"> <tr> <td>Hinterlegte Dokumentation:</td> <td>GARDENA Technische Dokumentation E. Renn 89079 Ulm</td> </tr> <tr> <td>Deposited Documentation:</td> <td>GARDENA Technical Documentation E. Renn 89079 Ulm</td> </tr> <tr> <td>Documentation déposée :</td> <td>Documentation technique GARDENA E. Renn 89079 Ulm</td> </tr> </table>	Hinterlegte Dokumentation:	GARDENA Technische Dokumentation E. Renn 89079 Ulm	Deposited Documentation:	GARDENA Technical Documentation E. Renn 89079 Ulm	Documentation déposée :	Documentation technique GARDENA E. Renn 89079 Ulm										
Hinterlegte Dokumentation:	GARDENA Technische Dokumentation E. Renn 89079 Ulm																
Deposited Documentation:	GARDENA Technical Documentation E. Renn 89079 Ulm																
Documentation déposée :	Documentation technique GARDENA E. Renn 89079 Ulm																
<p>P Certificado de conformidade da UE Os abaixo mencionados Husqvarna AB, 561 82 Huskvarna, Sweden, por este meio certificam que ao sair da fábrica o aparelho abaixo mencionado está de acordo com as directrizes harmonizadas da UE, padrões de segurança e de produtos específicos. Este certificado ficará nulo se a unidade for modificada sem a nossa aprovação.</p>	<table border="0"> <tr> <td>Anbringningsjahr der CE-Kennzeichnung:</td> <td></td> </tr> <tr> <td>Date d'apposition du marquage CE :</td> <td></td> </tr> <tr> <td>Anno di rilascio della certificazione CE:</td> <td>2007</td> </tr> <tr> <td>Colocación del distintivo CE:</td> <td></td> </tr> <tr> <td>Ano de marcação pela CE:</td> <td></td> </tr> </table>	Anbringningsjahr der CE-Kennzeichnung:		Date d'apposition du marquage CE :		Anno di rilascio della certificazione CE:	2007	Colocación del distintivo CE:		Ano de marcação pela CE:							
Anbringningsjahr der CE-Kennzeichnung:																	
Date d'apposition du marquage CE :																	
Anno di rilascio della certificazione CE:	2007																
Colocación del distintivo CE:																	
Ano de marcação pela CE:																	
	<table border="0"> <tr> <td>Ulm, den 01.08.2007</td> <td>Der Bevollmächtigte</td> </tr> <tr> <td>Fait à Ulm, le 01.08.2007</td> <td>Rappresentante legal</td> </tr> <tr> <td>Ulm, 01.08.2007</td> <td>Rappresentante autorizzato</td> </tr> <tr> <td>Ulm, 01.08.2007</td> <td>Representante autorizado</td> </tr> <tr> <td>Ulm, 01.08.2007</td> <td>Representante autorizado</td> </tr> <tr> <td></td> <td></td> </tr> <tr> <td></td> <td>Peter Lameli</td> </tr> <tr> <td></td> <td>Vice President</td> </tr> </table>	Ulm, den 01.08.2007	Der Bevollmächtigte	Fait à Ulm, le 01.08.2007	Rappresentante legal	Ulm, 01.08.2007	Rappresentante autorizzato	Ulm, 01.08.2007	Representante autorizado	Ulm, 01.08.2007	Representante autorizado				Peter Lameli		Vice President
Ulm, den 01.08.2007	Der Bevollmächtigte																
Fait à Ulm, le 01.08.2007	Rappresentante legal																
Ulm, 01.08.2007	Rappresentante autorizzato																
Ulm, 01.08.2007	Representante autorizado																
Ulm, 01.08.2007	Representante autorizado																
																	
	Peter Lameli																
	Vice President																

Deutschland / Germany

GARDENA GmbH
Central Service
Hans-Lorenser-Straße 40
D-89079 Ulm
Produktfragen:
(+49) 731 490-123
Reparaturen:
(+49) 731 490-290
service@gardena.com

Albania

COBALT Sh.p.k.
Rr. Sirti Kodra
1000 Tirana

Argentina

Husqvarna Argentina S.A.
Av.del Libertador 5954 –
Piso 11 – Torre B
(C1422ARP) Buenos Aires
Phone: (+54) 11 5194 5000
info.gardena@
ar.husqvarna.com

Armenia

Garden Land Ltd.
61 Tigran Mets
0005 Yerevan

Australia

Husqvarna Australia Pty. Ltd.
Locked Bag 5
Central Coast BC
NSW 2252
Phone: (+61) (0) 2 4352 7400
customer.service@
husqvarna.com.au

Austria / Österreich

Husqvarna Austria GmbH
Consumer Products
Industriezeile 36
4010 Linz
Tel.: (+43) 732 77 01 01-90
consumer.service@
husqvarna.at

Azerbaijan

Firm Progress a.
Aliyev Str. 26A
10522 Baku

Belgium

GARDENA Belgium NV/SA
Sterrebeekstraat 163
1930 Zaventem
Phone: (+32) 2 720 92 12
Mail: info@gardena.be

Bosnia / Hercegovina

SILK TRADE d.o.o.
Industrijska zona Bukva bb
74260 Tešanj

Brazil

Husqvarna do Brasil Ltda
Av. Francisco Matarazzo,
1400 – 19º andar
São Paulo – SP
CEP: 05001-903
Tel: 0800-112252
marketing.br.husqvarna@
husqvarna.com.br

Bulgaria

Хускварна България ЕООД
Бул. „Андрей Липчев“ № 72
1799 София
Тел.: (+359) 02/9753076
www.husqvarna.bg

Canada / USA

GARDENA Canada Ltd.
100 Summerlea Road
Brampton, Ontario L6T 4X3
Phone: (+1) 905 792 9330
info@gardenacanada.com

Chile

Maquinarias Agroforestales
Ltda. (Maga Ltda.)
Santiago, Chile
Avda. Chesterton
8355 comuna Las Condes
Phone: (+56) 2 202 4417
Dalton@мага.cl
Zipcode: 7560330

Temuco, Chile

Avda. Valparaiso # 01466
Phone: (+56) 45 222 126
Zipcode: 4780441

China

Husqvarna (China) Machinery
Manufacturing Co., Ltd.
No. 1355, Jia Xin Rd.,
Ma Lu Zhen, Jia Ding Dist.,
Shanghai
201801
Phone: (+86) 21 59159629
Domestic Sales
www.gardena.com.cn

Colombia

Husqvarna Colombia S.A.
Calle 18 No. 68 D-31, zona
Industrial de Montevideo
Bogotá, Cundinamarca
Tel. 571 2922700 ext. 105
jairo.salazar@
husqvarna.com.co

Costa Rica

Compania Exim
Euroiberamericana S.A.
Los Colegios, Moravia,
200 metros al Sur del Colegio
Saint Francis – San José
Phone: (+506) 297 6883
exim_euro@racsa.co.cr

Croatia

SILK ADRIA d.o.o.
Josipa Lončara 3
10090 Zagreb
Phone: (+385) 1 3794 580
silk.adria@zg-t-com.hr

Cyprus

Med Marketing
17 Digeni Akritas Ave
P.O. Box 27017
1641 Nicosia

Czech Republic

Husqvarna Česko s.r.o.
Türkova 2319/5b
149 00 Praha 4 – Chodov
Bezplatná infolinika:
800 100 425
servis@cz.husqvarna.com

Denmark

GARDENA / Husqvarna
Consumer Outdoor Products
Salgsafdelning Danmark
Box 9003
S-200 39 Malmö
info@gardena.dk

Dominican Republic

BOSQUESA, S.R.L.
Carretera Santiago Licey
Km. 5 ½
Esquina Copal II.
Santiago, Dominican Republic
Phone: (+809) 736-0333
joserbosquesa@claro.net.do

Ecuador

Husqvarna Ecuador S.A.
Aruito E1-181 y 10 de Agosto
Quito, Pichincha
Tel: (+593) 22800739
francisco.jacome@
husqvarna.com.ec

Estonia

Husqvarna Eesti OÜ
Consumer Outdoor Products
Kesk tee 10, Aaviku küla
Rae vald
Harju maakond
75005 Estonia
kontakt.etj@husqvarna.ee

Finland

Oy Husqvarna Ab
Consumer Outdoor Products
Lauttarhankatu 8 B / PL 3
00581 HELSINKI
info@gardena.fi

France

GARDENA France
Immeuble Expositif
9 - 11 allée des Pierres Mayettes
ZAC des Barbanniers, B.P. 99
- F. 92232 GENNEVILLIERS
cedex
Tél. (+33) 01 40 85 30 40
service.consommateurs@
gardena.fr

Georgia

ALD Group
Beliashevili 8
1159 Tbilisi

Great Britain

Husqvarna UK Ltd
Preston Road
Aycliffe Industrial Park
Newton Aycliffe
County Durham
DL5 6UP
info.gardena@
husqvarna.co.uk

Greece

HUSQVARNA ΕΛΛΑΣ Α.Ε.Β.Ε.
Υρτ / μτ Ηφαιστίου 33 Α
Βt. Πτε. Κορωπίου
194 00 Κορωπί Αττικής
V.A.T. EL094094640
Phone: (+30) 210 6620 225
info@husqvarna-consumer.gr

Hungary

Husqvarna Magyarország Kft.
Ezred u. 1-3
1044 Budapest
Telephone: (+36) 1 251-4161
vevoszolgalat.husqvarna@
husqvarna.hu

Iceland

O. Johnson & Kaaber
Tunguhalsi 1
110 Reykjavik
ooj@oik.is

Ireland

Husqvarna UK Ltd
Preston Road
Aycliffe Industrial Park
Newton Aycliffe
County Durham
DL5 6UP
info.gardena@
husqvarna.co.uk

Italy

Husqvarna Italia S.p.A.
Via Como 72
23868 VALMADRERA (LC)
Phone: (+39) 0341.203.111
info@gardenaitalia.it

Japan

KAKIUCHI Co. Ltd.
Sumitomo Realty &
Development Kojimachi
BLDG., 8F
5-1 Nibanncyo
Chiyoda-ku
Tokyo 102-0084
Phone: (+81) 33 264 4721
m_ishihara@kaku-ichi.co.jp

Kazakhstan

LAMED Ltd.
155/11, Tazhibayevy Str.
050060 Almaty
IP Schmidt
Abayavenue 3B
110 005 Kostanay

Kyrgyzstan

Alye Maki
av. Molodaya Guardir J 3
720014
Bishkek

Latvia

Husqvarna Latvija
Consumer Outdoor Products
Bakūži iela 6
LV-1024 Rīga
info@husqvarna.lv

Lithuania

UAB Husqvarna Lietuva
Consumer Outdoor Products
Ateities pl. 77C
LT-52104 Kaunas
centras@husqvarna.lt

Luxembourg

Magasins Jules Neuberg
39, rue Jacques Stas
Luxembourg-Gasperich 2549
Case Postale No. 12
Luxembourg 2010.
Phone: (+352) 40 140 101
api@neuberg.lu

Mexico

AFOSA
Av. Lopez Mateos Sur # 5019
Col. La Calma 45070
Zapopan, Jalisco
Mexico
Phone: (+52) 33 3818-3434
icornejo@afosa.com.mx

Moldova

Convel S.R.L.
290A Muncestri Str.
2002 Chisinau

Netherlands

GARDENA Nederland B.V.
Postbus 50176
1305 AD ALMERE
Phone: (+31) 36 521 00 00
info@gardena.nl

Neth. Antilles

Jonka Enterprises N.V.
Sta. Rosa Weg 196
P.O. Box 8200
Curaçao
Phone: (+599) 9 767 66 55
pgm@jonka.com

New Zealand

Husqvarna New Zealand Ltd.
PO Box 76-437
Manukau City 2241
Phone: (+64) (0) 9 9202410
support.nz@husqvarna.co.nz

Norway

GARDENA
Husqvarna Consumer
Outdoor Products
Salgskontor Norge
Kleiverveien 6
1540 Vestby
info@gardena.no

Peru

Husqvarna Perú S.A.
Jr. Ramón Cárcamo 710
Lima 1
Tel: (+51) 1 3320400 ext. 416
juan_remuigo@
husqvarna.com

Poland

Husqvarna
Poland Spółka z o.o.
ul. Wysockiego 15 b
03-371 Warszawa
Phone: (+48) 22 330 96 00
gardena@husqvarna.com.pl

Portugal

Husqvarna Portugal, SA
Lagoa - Albarraque
2635 - 595 Rio de Mouro
Tel.: (+351) 21 922 85 30
Fax: (+351) 21 922 85 36
info@gardena.pt

Romania

Madex International Srl
Soseaua Odaii 117-123,
RO 013603
București, S 1
Phone: (+40) 21 352.76.03
madex@mes.ro

Russia

ООО „Хускварна“
141400, Московская обл.,
г. Химки,
улица Ленинградская,
владение 39, стр.6
Бизнес Центр
„Химки Бизнес Парк“,
помещение ОВ02_04

Serbia

Domel d.o.o.
Autoput za Novi Sad bb
11273 Belgrade
Phone: (+381) 11 848 88 12
mirosavl.jejina@domel.rs

Singapore

Hy-Ray PRIVATE LIMITED
40 Jalan Pemimpin
Luxembourg-Gasperich 2549
02-08 Tat Ann Building
Singapore 577185
Phone: (+65) 6253 2277
shiyang@hyray.com.sg

Slovak Republic

Husqvarna Česko s.r.o.
Türkova 2319/5b
149 00 Praha 4 – Chodov
Bezplatná infolinika:
800 154 044
servis@sk.husqvarna.com

Slovenia

Husqvarna Austria GmbH
Consumer Products
Industriezeile 36
4010 Linz
Tel.: (+43) 732 77 01 01-90
consumer.service@
husqvarna.at

South Africa

Husqvarna
South Africa (Pty) Ltd
Postnet Suite 250
Private Bag X6,
Cascades, 3202
South Africa
Phone: (+27) 33 846 9700
info@gardena.co.za

Spain

Husqvarna España S.A.
C/ Basauri, nº 6
La Florida
28023 Madrid
Phone: (+34) 91 708 05 00
atencioncliente@gardena.es

Suriname

Agrofix n.v.
Verlengde Hogestraat # 22
Phone: (+597) 472426
agrofix@sr.net
Pobox : 2006
Paramaribo
Suriname – South America

Sweden

Husqvarna AB
S-561 82 Huskvarna
info@gardena.se

Switzerland / Schweiz

Husqvarna Schweiz AG
Consumer Products
Industriestrasse 10
5506 Mägenwil
Phone: (+41) (0) 848 800 464
info@gardena.ch

Turkey

GARDENA Dost Diş Ticaret
Minesilikli A.Ş.
Sanayi Cad. Adil Sokak
No: 1/B /Kartal
34873 Istanbul
Phone: (+90) 216 389 9399
info@gardena-dost.com.tr

Ukraine / Україна

ТОВ «Хусварна Україна»
вул. Васильківська, 34,
офіс 204-г
03022, Київ
Тел: (+380) 044 498 39 02
info@gardena.ua

Uruguay

FELI SA
Entre Ríos 1083 CP 11800
Montevideo – Uruguay
Tel: (+598) 22 03 18 44
info@felisa.com.uy

Venezuela

Corporación Casa y Jardín C.A.
Av. Caroní, Edif. Trezmen, PB.
Colinas de Bello Monte.
1050 Caracas.
Tlf: (+58) 212 992 33 22
info@casayjardin.net.ve

1866-20.960.08/0612

© GARDENA
Manufacturing GmbH
D-89070 Ulm
http://www.gardena.com