

EasyCut 48 PLUS Art. 8874

- |            |   |            |   |
|------------|---|------------|---|
| <b>D</b>   | <b>Betriebsanleitung</b><br>Elektro-Heckenschere              | <b>GR</b>  | <b>Οδηγίες χρήσεως</b><br>Ηλεκτρικό μπουρντουροψάλιδο                       |
| <b>GB</b>  | <b>Operating Instructions</b><br>Electric Hedge Trimmer       | <b>RUS</b> | <b>Инструкция по эксплуатации</b><br>Электрические кусторезы                |
| <b>F</b>   | <b>Mode d'emploi</b><br>Taille-haies électrique               | <b>SLO</b> | <b>Navodilo za uporabo</b><br>Električne škarje za živo mejo                |
| <b>NL</b>  | <b>Instructies voor gebruik</b><br>Elektrische heggenschaar   | <b>HR</b>  | <b>Upute za uporabu</b><br>Električne škare za živicu                       |
| <b>S</b>   | <b>Bruksanvisning</b><br>Elektrisk Häcksax                    | <b>SRB</b> | <b>Uputstvo za rad</b><br>Električne makaze za živicu                       |
| <b>DK</b>  | <b>Brugsanvisning</b><br>Elektrisk hækkeklipper               | <b>BIH</b> | <b>Инструкција з експлуатациј</b><br>Електрични садови секатор              |
| <b>FIN</b> | <b>Käyttöohje</b><br>Sähkökäyttöinen aitalaikkuri             | <b>RO</b>  | <b>Instrucțiuni de utilizare</b><br>Trimmer-ul electric de tuns garduri vii |
| <b>N</b>   | <b>Bruksanvisning</b><br>Elektrisk hekksaks                   | <b>TR</b>  | <b>Kullanım Klavuzu</b><br>Elektrikli Çit Kesici                            |
| <b>I</b>   | <b>Istruzioni per l'uso</b><br>Tagliasiepi elettrica          | <b>BG</b>  | <b>Инструкция за експлоатация</b><br>Електрически хросторез за жив плет     |
| <b>E</b>   | <b>Manual de instrucciones</b><br>Recortasetos eléctrico      | <b>AL</b>  | <b>Manual përdorimi</b><br>Gërshërë elektronike gardhishtesh                |
| <b>P</b>   | <b>Instruções de utilização</b><br>Tesoura eléctrica de sebes | <b>EST</b> | <b>Kasutusjuhend</b><br>Elektrilised hekikäärid                             |
| <b>PL</b>  | <b>Instrukcja obsługi</b><br>Elektryczne nożyce do żywopłotu  | <b>LT</b>  | <b>Eksplloatavimo instrukcija</b><br>Elektrinės gyvatvorių žirklys          |
| <b>H</b>   | <b>Használati utasítás</b><br>Elektromos sövénynyíró          | <b>LV</b>  | <b>Lietošanas instrukcija</b><br>Elektriskais dzīvžogu trimmeris            |
| <b>CZ</b>  | <b>Návod k použití</b><br>Elektrické nůžky na živý plot       |            |   |
| <b>SK</b>  | <b>Návod na použitie</b><br>Elektrické nožnice na živý plot   |            |   |

# Sähkökäyttöinen aitalaikkuri

## EasyCut 48 PLUS



Tämä on alkuperäisen saksankielisen käyttöohjeen käännös. Lue käyttöohje huolellisesti ja noudata sen ohjeita. Tutustu tämän ohjeen avulla sähkökäyttöiseen aitalaikkuriin, sen oikeaan käyttöön ja turvaohjeisiin.



Turvallisuussyistä lapset ja alle 16-vuotiaat nuoret sekä henkilöt, jotka eivät ole perehtyneet tähän käyttöohjeeseen, eivät saa käyttää tätä aitalaikkuria.

Ruumillisesti tai henkisesti rajoittuneet henkilöt saavat käyttää tuotetta vain vastuullisen henkilön ohjaamana ja tämän valvonnassa.

FIN

### Sisällysluettelo

→ Säilytä tämä käyttöohje huolellisesti.

1. Sähkökäyttöisen GARDENA-aitalaikkurin käyttöalue	45
2. Turvaohjeet	45
3. Kokoaminen	48
4. Käyttö	48
5. Käytöstä poistaminen	49
6. Huolto	50
7. Vikojen korjaaminen	50
8. Lisävaruste	50
9. Tekniset tiedot	50
10. Huoltopalvelu / takuu	51

## 1. Sähkökäyttöisen GARDENA-aitalaikkurin käyttöalue

### Asianmukainen käyttö:

GARDENA-sähkökäyttöinen aitalaikkuri on tarkoitettu pensasaitojen, pensaiden, perennakasvien ja matalien, maata peittävien koristekasvien leikkaamiseen yksityisessä koti- ja harrastelualueilla.

Tämän käyttöohjeen noudattaminen on aitalaikkurin asianmukaisen käytön edellytys.

### Varoitus



**VAARA ! Henkilövamma !**  
Aitalaikkuria ei saa käyttää nurmikon / nurmikonreunojen leikkaamiseen tai kompostijätteiden pienentämiseen.

## 2. Turvaohjeet



Tämä kone voi väärinkäytettynä olla vaarallinen! Se saattaa aiheuttaa vakavia vammoja sekä käyttäjälle että muille ihmisille. Varoituksia ja turvallisuusohjeita täytyy noudattaa riittävän turvallisuuden ja tehokkuuden varmistamiseksi. Koneenkäyttäjä on vastuussa tässä oppaassa ja itse koneessa annettujen varoitusten ja turvallisuusohjeiden noudattamisesta.

Koneessa olevien merkkien selitykset.



**VAROITUS !**



Lue käyttöohjeet huolellisesti varmistaaksesi, että olet ymmärtänyt mitä kaikki säädinviivat tekevät.



Irrota pistoke seinästä välittömästi, jos johto on vahingoittunut tai poikki.



Ei saa altistaa sateelle. Työkalua ei saa jättää ulos sateella.



Suojalasien käyttö on suositeltavaa.

## Sähkötökaluja koskevia yleisvaroituksia



### VAROITUS!

#### Lue kaikki varoitukset ja ohjeet.

Varoitusten ja ohjeiden laiminlyöminen saattaa johtaa sähköiskuuun, tulipaloon ja /tai vakaviin henkilövahinkoihin.

### Säilytä kaikki varoitukset ja ohjeet tulevan varalle.

Varoituksissa mainittu ”sähkötökalu” viittaa verkkokäyttöiseen (johdolliseen) sähkötökaluun tai akkukäyttöiseen (johdottomaan) sähkötökaluun.

#### 1) Työskentelyalueen turvallisuus

a) Pidä työskentelyalue puhtaana ja hyvin valaistuna. Sotkuiset tai hämärät alueet altistavat vahingoille.

b) Älä käytä sähkötökaluja räjähdysherkissä paikoissa, esim. jos paikalla on syttyviä nesteitä, kaasuja tai pölyä. Sähkötökalut saavat aikaan kipinöitä, jotka voivat sytyttää pölyn tai höyryt tuleen.

c) Älä päästä lapsia tai sivullisia sähkötökalun lähelle sitä käytettäessä. Keskittymistä häiritsevät tekijät voivat saada sinut menettämään laitteen hallinnan.

#### 2) Sähköturvallisuus

a) Sähkötökalun pistokkeen täytyy sopia pistorasian. Pistoketta ei saa muuntaa millään tavalla. Älä käytä adapteripistokkeita maadoitettujen sähkötökalujen kanssa. Muuntamattomat pistokeet ja sopivat pistorasiat vähentävät sähköiskun vaaraa.

b) Vältä koskettamasta maadoitettuja pintoja, kuten putkia, lämmittimiä, liesiä ja jääkaappeja millään kehosi osalla. Sähköiskun vaara kasvaa, jos kehosi on maadoittunut.

c) Sähkötökaluja ei saa altistaa sateelle tai kosteudelle. Sähköiskun vaara kasvaa, jos sähkötökalun sisälle pääsee vettä.

d) Älä käytä johtoa väärin. Älä koskaan kannata vedä työkalua johdosta, äläkä irrota pistoketta vetämällä johdosta. Pidä johto poissa lämmön, öljyn, terävien reunojen ja liikkuvien osien läheisyydestä. Vahingoittuneet tai sotkuiset johdot lisäävät sähköiskun vaaraa.

e) Kun käytät sähkötökalua ulkona, käytä ulkokäyttöön soveltuvaa jatkojohtoa. Ulkokäyttöön soveltuvan jatkojohdon käyttö vähentää sähköiskun vaaraa.

f) Jos sähkötökalua täytyy käyttää kosteassa paikassa, käytä jäännösvirtalaitteella varustettua virtalähdettä. Jäännösvirtalaitteen käyttö vähentää sähköiskun vaaraa.

#### 3) Henkilökohtainen turvallisuus

a) Ole varuillasi, katso mitä teet ja käytä tervettä järkeä sähkötökalua käytettäessä. Älä käytä sähkötökaluja väsyneenä tai huumeiden, alkoholin tai lääkkeiden vaikutuksen alaisena. Hetken tarkaamattomuus sähkötökaluja käytettäessä voi johtaa vakaviin henkilövahinkoihin.

b) Käytä henkilökohtaisia suojarusteita. Käytä aina suojalaseja. Suojavarusteiden kuten hengityssuojaimen, liukumattomien turvakengien, suojapäähineen tai kuulosuojainten käyttö sopivissa tilanteissa vähentävät henkilövahinkoja.

c) Estä tahaton käynnistyminen. Varmista, että kytkin on pois päältä –asennossa ennen virtalähteeseen ja /tai akun kytkemistä, työkalun nostamista tai kantamista. Jos kannat sähkötökalua sormesi ollessa käynnistyskytkimellä tai jos kytket virran päälle kytkimen ollessa päällä –asennossa, onnettomuusriski on erittäin suuri.

d) Poista säätöavaimet yms. ennen kuin työkaluun kytetään virta päälle. Sähkötökalun pyöriivään osaan jätetty avain voi aiheuttaa henkilövahinkoja.

e) Älä kurkotta. Seiso tukevasti ja pysy tasapainossa koko ajan. Näin pystyt hallitsemaan työkalun paremmin odottamattomissa tilanteissa.

f) Pukeudu asianmukaisesti. Älä käytä väljiä vaatteita tai koruja. Pidä hiukset, vaatteet ja käsineet poissa liikkuvien osien läheisyydestä. Väljät vaatteet, korut tai pitkät hiukset voivat tarttua liukuviin osiin.

g) Jos työkaluun voidaan liittää pölynpoistin ja –kerääjä, varmista että ne kiinnitetään ja niitä käytetään oikein. Pölynkerääjän käyttö voi vähentää pölyyn liittyviä vaaroja.

#### 4) Sähkötökalun käyttö ja huolto

a) Älä pakota sähkötökalua. Käytä työtehtävään sopivaa oikeaa työkalua. Oikealla työkalulla työ onnistuu paremmin ja turvallisemmin sitä varten suunnitellulla nopeudella.

b) Älä käytä työkalua, jos sitä ei voi käynnistää ja sammuttaa virtakytkimestä. Sähkökäyttöinen työkalu, jonka virtakytkin ei toimi, on vaarallinen ja se täytyy korjata.

c) Irrota pistoke virtalähteestä ja/tai akku työkalusta ennen kuin ryhdyt tekemään mitään säätöjä, vaihtamaan tarvikkeita tai laitat työkalun varastoon. Näin työkalun tahattoman käynnistymisen vaara pienenee.

d) Säilytä sähkötökalua poissa lasten ulottuvilta äläkä anna sellaisten henkilöiden, jotka eivät tunne työkalua tai näitä käyttöohjeita, käyttää tätä sähkötökalua. Sähkötökalut ovat vaarallisia kokemattomien henkilöiden käsissä.

e) Muista huoltaa sähkötökalut. Tarkista, että liikkuvat osat on suunnattu oikein, ettei ne hankaa, ole rikki tai ettei mikään muu vaikuta työkalun toimintaan. Jos työkalu on vahingoittunut, se täytyy korjata ennen käyttöä. Monet onnettomuudet johtuvat huonosti huolletuista sähkötökaluista.

f) Pidä katkaisutyökalut terävinä ja puhtaina. Kunnolla huolletut katkaisutyökalut, joissa on terävät terät, eivät takeltele helposti ja niitä on helpompi hallita.

g) Käytä työkalua, tarvikkeita ja teriä yms. näiden ohjeiden mukaisesti ottaen huomioon työskentelyolosuhteet ja itse tehtävän. Työkalun käyttö muuhun kuin sille tarkoitettuun käyttötarkoitukseen voi aiheuttaa vaaratilanteita.

## 5. Huolto

**Vie sähkötyökalu huollettavaksi ammattihenkilölle, joka käyttää vain samanlaisia vaihto-osia.** Tällä varmistetaan, että sähkötyökalu on turvallinen käyttöä.

### **Pensasleikkuria koskevia varoituksia:**

- **Pidä kaikki kehon osat kaukana leikkuuterästä. Älä poista leikattuja oksia tai pitele kiinni leikattavista oksista terien liikuessa.** Varmista, että virta-kytkin on pois päältä –asennossa, kun irrotat kiinnijuttuneita oksia yms. Hetken tarkaamattomuus pensasleikkuria käytettäessä voi johtaa vakaviin henkilövahinkoihin.
- **Kanna pensasleikkuria kahvasta terän ollessa pysähdyksissä.** Kun kuljetat pensasleikkuria tai laitat sen varastoon, muista aina laittaa teränsuojat paikalleen. Pensasleikkurin asianmukainen käsittely vähentää terien aiheuttamaa henkilövahinkojen vaaraa.
- **Pitele sähkötyökalu eristetyistä kahvaosista, koska leikkuuveitsi voi joutua kosketuksiin oman verkkojohdon kanssa.** Leikkuuveitsen koskettaminen jännitteistä johtoa voi tehdä metalliset laitteenosat jännitteisiksi ja aiheuttaa sähköiskun.
- **Pidä johto poissa terien läheisyydestä.** Johto saattaa leikatessa piiloutua pensaaseen, jolloin terä saattaa leikata sen huomaamatta.

### **Muita turvallisuussuosituksia**

#### **Työskentelyalueen turvallisuus**

Älä koskaan anna lasten tai sellaisten henkilöiden, jotka eivät ole perehtyneet näihin käyttöohjeisiin käyttää ruohonleikkuria. Paikalliset määräykset saattavat rajoittaa käyttäjän iän.

Käytä ruohonleikkuria ainoastaan näiden käyttöohjeiden mukaisesti ja niissä esitettyihin käyttötarvikkeisiin.

Ruohonleikkurin käyttäjä on vastuussa muihin ihmisiin tai heidän omaisuuteensa kohdistuvista vahingoista tai vaaroista.

#### **Sähköosat**

Jäännösvirtalaitteen käyttö korkeintaan 30mA jännitepurkauksen yhteydessä on suositeltavaa. Tarkista jäännösvirtalaite jokaisen käyttökerran yhteydessä.

Ennen kuin käytät ruohonleikkuria tarkista, ettei johto ole vahingoittunut tai kulunut, ja jos näin on, vaihda se uuteen. Käytä maadoitettua pistorasiaa.

Älä käytä ruohonleikkuria, jos johdot ovat vahingoittuneet tai kuluneet.

Irrota ruohonleikkuri välittömästi virtalähteestä, jos johtoon tulee viilto, tai jos eristys särkyy. Älä koske johtoon, ennen kuin se on irrotettu virtalähteestä. Älä korjaa tai leikkaa vahingoittunutta johtoa, vaan vaihda se uuteen.

Jatkojohto ei saa olla kelattu vyyhdille, sillä se saattaa kuumeta liikaa ja heikentää ruohonleikkurin tehoa.

Kytke virta pois päältä aina ennen kuin irrotat pistokkeita, liittimiä tai jatkojohtoja.

Kytke virta pois päältä, irrota pistoke virtalähteestä ja tarkista, ettei johto ole vahingoittunut tai kulunut ennen

kuin laitat sen pois. Älä korjaa vahingoittunutta johtoa, vaan vaihda se uuteen.

Kierrä johto vyyhdiksi varoen taittamasta sitä.

Kytke laite vain tuotekilven ilmoittaman jännitteen mukaiseen verkkoon.

Mitään laitteen osia ei saa missään tapauksessa liittää maattoliittimeen.

#### **Johdot**

Käytä ainoastaan HD 516:n mukaan hyväksytyjä jatkojohtoja.

→ Kysy neuvoa sähkömieheltä.

#### **Henkilökohtainen turvallisuus**

Käytä aina asianmukaista vaateetusta, hansikkaita ja tukevia kenkiä.

Tarkasta leikkausalue huolella ja poista johdot ja muut esineet.

Tarkista kone kulumiselta ja vahingoilta ja korjaa tarpeen mukaan, ennen kuin ryhdyt käyttämään sitä ja jos siihen on kohdistunut iskuja.

Varmista aina ennen pensasleikkurin käyttöä, että kädensuoja (kuuluu toimitukseen) on paikallaan. Älä koskaan käytä pensasleikkuria, jos siitä puuttuu osia tai jos joku muu kuin valtuutettu huoltohenkilö on tehnyt siihen muutoksia.

#### **Sähkötyökulun käyttö ja huolto**

Varmista, että tiedät kuinka pensasleikkuri pysäytetään nopeasti hätätilanteessa.

Älä koskaan pitele pensasleikkuria sen suojasta.

Älä käytä aitalleikkuria, jos turvajärjestelmät (kädensuojus, kaksikäsiytytkin, turvasuojus, terän pikapysäytin) ovat vioittuneet.

Aitalleikkuria ei saa käyttää tikapuilla seisten.

Irrota pistoke virtalähteestä :

- jos jätät leikkurin yksikseen, edes vähäksi aikaa;

- ennen kuin puhdistat mitään tukoksia;

- ennen kuin tarkistat tai puhdistat leikkuria tai työskentelet sen parissa;

jos osut johonkin esineeseen. Älä käytä leikkuria ennen kuin olet varma, että se on täysin turvallinen käyttöä;

- jos ruohonleikkuri alkaa täristä tavallista enemmän. Tarkista se välittömästi. Kova tärinä saattaa aiheuttaa henkilövahinkoja.

- ennen kuin ojennat sen toiselle henkilölle.

#### **Kunnossapito ja säilytys**



#### **LOUKKAANTUMISVAARA!**

**Älä koske terään.**

→ **Päättäessäsi tai keskeyttäessäsi työn työnä suojuksen terän päälle.**

Varmista, että kaikki mutterit, pultit ja ruuvit ovat kireällä varmistaaksesi, että ruohonleikkuri on turvallinen käyttöä.

## 3. Kokoaminen

### Kahvan asentaminen:



#### HUOMIO ! Suojalaite !

Ohjaukahva ① toimii vain yhdessä oikein asennetun jousen ⑤ kanssa 2-käsinlaukaisun suojalaitteena.

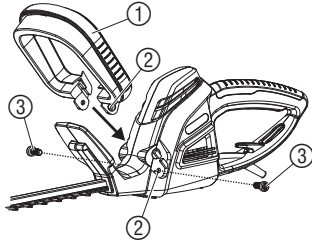

1. Aseta jousen ⑤ leveä pää alakouruun ② ja kapea pää yläkouruun ② ja paina ohjaukahva ① kiinni.
2. Työnnä kahva ① aitalaikkuriin sen kiinnityskohtaan niin pitkälle, kunnes kahvan ja aitalaikkurin reiät ② osuvat kohdalleen.
3. Ruuvaa kahva ① molemmilla ruuveilla ③ kiinni aitalaikkuriin.

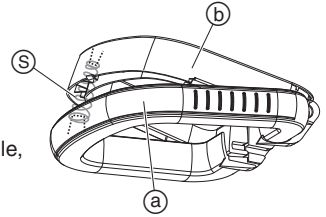

## 4. Käyttö

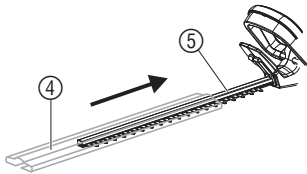

#### VAARA ! Henkilövamma!

→ Ennen sähköliittämää irrota jatkojohto ⑦ aina verkosta ja työnnä teräsuojus ④ terän ⑤ päälle.  
→ Älä pidä kiinni teräsuojuksesta ④ aitalaikkuria verkkoon liittäessä.

### Aitalaikkurin liittäminen verkkoon:

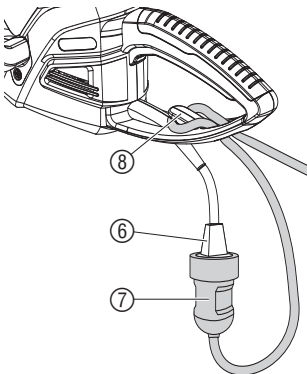

#### VAARA ! Sähköisku!

Liitosjohdon ⑥ vahingoittuminen, jos jatkojohtoa ⑦ ei ole kiinnitetty johdon pidikkeeseen ⑧.  
→ Kiinnitä jatkojohto ⑦ aina johdon pidikkeeseen ⑧.

1. Tee jatkojohtoon ⑦ lenkki, jonka pujotat johdon pidikkeeseen ⑧ ja kiristät.
2. Työnnä liitosjohdon ⑥ pistoke jatkojohdon ⑦ pistoliittäntään.
3. Yhdistä jatkojohto ⑦ verkkopistorasiaan.

## Työskentelyasennot:

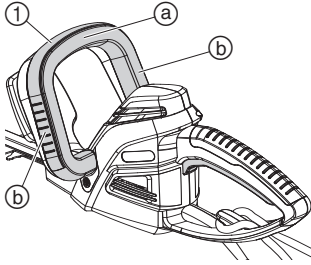

Aitaleikkuria voidaan käyttää 3 työskentelyasennossa.

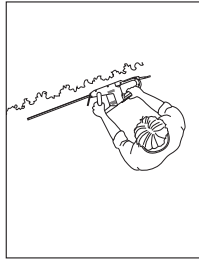

### Leikkaaminen sivulta:

→ Pidä kahvasta ① sivuttain kiinni ②.

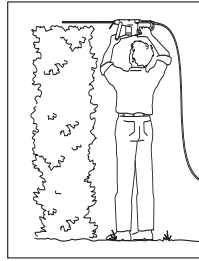

### Leikkaaminen korkealta:

→ Pidä kahvasta ① ylhäältä kiinni ③.

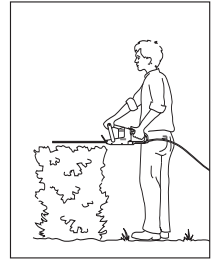

### Leikkaaminen matalalta:

→ Pidä kahvasta ① ylhäältä kiinni ③.

## Aitaleikkurin käynnistäminen:

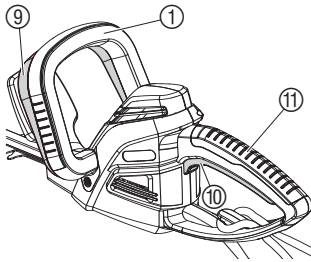

### VAARA ! Henkilövamma!

Leikkautumishaava, ellei aitaleikkuri kytkeydy automaattisesti pois päältä.

→ Älä milloinkaan ohita turvajärjestelmiä (esim. sitomalla käynnistyskytkintä kiinni).

### Aitaleikkurin käynnistäminen :

Aitaleikkuri on varustettu 2-käsiturvakytkennällä (2 käynnistys-nappulaa) tahattoman käynnistymisen estämiseksi.

1. Vedä teräsuojus ④ terän päältä.
2. Tartu yhdellä kädellä kahvaan ① ja paina tällöin käynnistyskytkintä ⑨.
3. Tartu toisella kädellä kädensijasta ⑪ ja paina tällöin käynnistyskytkintä ⑩.

Aitaleikkuri käynnistyy.

### Aitaleikkurin sammuttaminen :

1. Päästä molemmat käynnistyskytkimet ⑨ / ⑩ vapaiksi.
2. Työnnä teräsuojus ④ terän ⑤ päälle.

## 5. Käytöstä poistaminen

### Säilytys:

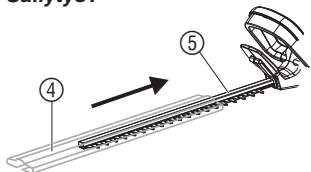

Säilytyspaikan tulee olla poissa lasten ulottuvilta.

1. Vedä verkkopistoke irti.
2. Puhdista aitaleikkuri ja työnnä teräsuojus ④ terän ⑤ päälle (katso 6. Huolto).
3. Säilytä pensasaidan leikkuri kuivassa, pakkaselta suojatussa paikassa.

### Hävittäminen:

(Direktiivin 2002/96/EY mukaan)



Laitetta ei saa heittää normaalien talousjätteiden sekaan, vaan se pitää hävittää sähkö- ja elektroniikkalaiteromuista annettujen määräysten mukaisesti.

→ Koskee Saksaa: Vie laite kunnalliseen jätehuoltopisteeseen.

## 6. Huolto

Aitaleikkurin  
puhdistaminen:

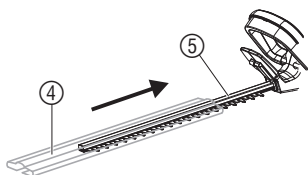

**VAARA ! Henkilövamma / sähköisku !**

→ Vedä verkkopistoke irti ennen huoltoa ja työnnä teräsuojus ④ terän ⑤ päälle.

→ Älä puhdistu aitaleikkuria juoksevan veden alla äläkä varsinkaan korkeapainepesurilla.

1. Puhdista aitaleikkuri kostealla rievulla.
2. Voitele terä ⑤ matalaviskositeettiöljyllä (esim. GARDENA hoitoöljyllä **tuoten : o 2366**). Vältä tällöin koskettamasta muoviosia.

## 7. Vikojen korjaaminen



**VAARA ! Sähköisku !**

→ Vedä verkkopistoke irti ennen vian korjaamista ja työnnä teräsuojus ④ terän ⑤ päälle.

Vika	Mahdollinen syy	Korjaus
Aitaleikkuri ei käynnisty	Jatkojohtoa ei kiinnitetty tai viallinen.	→ Kiinnitä jatkojohto tai vaihda tarvittaessa.
Epäsiisti leikkaustulos	Terä tylsä tai viallinen.	→ Vaihdata terä GARDENA-huollossa.



Mikäli muita vikoja ilmenee, pyydämme ottamaan yhteyden GARDENA- huoltoon. Korjauksia saavat tehdä vain GARDENA-huoltopisteet tai GARDENAN valtuuttamat alan erikoiskauppiat.

## 8. Lisävaruste

GARDENA-hoitoöljy

Pidentää terän käyttöikää.

**Tuoten : o 2366**

## 9. Tekniset tiedot

### EasyCut 48 PLUS (tuoten : o 8874)

Moottorin ottoteho	550 W
Verkköjännite / verkkotaajuus	230 V / 50 Hz
Iskuluku	2400/min.
Terän pituus	48 cm
Terän avautumispituus	27 mm
Paino	3,5 kg
Työpaikkakohtainen melupäästön ominaisarvo $L_{pA}$ 1)	75 dB(A)

## EasyCut 48 PLUS (tuoten:o 8874)

Melun tehotaso  $L_{WA}^{2)}$  mitattu 95 dB (A) /  
taattu 99 dB (A)

Käsiin kohdistuva värinä  $a_{vhw}^{1)}$  < 3,2 m/s<sup>2</sup>  
Epävarmuus Ka < 1,5 m/s<sup>2</sup>

Mittausmenetelmässä noudatetut direktiivit 1) EN 774 2) RL 2000/14/EY. Ilmoitettu värähtelypäästöarvo on mitattu standardoidun tarkastusmenetelmän mukaisesti ja sitä voidaan käyttää vertailuun toisen sähkötyökalun kanssa. Sitä voidaan käyttää myös altistumisen alustavaan arviointiin. Värähtelypäästöarvo voi sähkötyökalun todellisessa käytössä poiketa tästä.

## 10. Huoltopalvelu / takuu

GARDENA myöntää tälle tuotteelle 2 vuoden takuun (ostopäivästä lähtien). Tämä takuu vastaa kaikista vakavista laitteen vioista, jotka todistettavasti johtuvat materiaali- tai valmistusvirheistä.

Harkintamme mukaan toimitamme joko moitteettoman laitteen viallisen tilalle tai korjaamme korvauksetta meille lähetetyn laitteen seuraavin edellytyksin:

- Laitetta on käsitelty asianmukaisesti ja käyttöohjeen suositusten mukaisesti.
- Ostaja tai kukaan muu ulkopuolinen henkilö ei ole yrittänyt korjata laitetta.

Kuluvat osat terä ja epäkeskovoimanvälitys eivät kuulu takuun piiriin.

Tällä valmistajan myöntämällä takuulla ei ole vaikutusta kauppiaseen / myyjään kohdistuviin takuuvaatimuksiin.

Takuutapauksessa lähetä viallinen laite yhdessä ostotositteen kopion ja vian kuvauksen kanssa postimaksu maksettuna takasivulla ilmoitettuun huoltopalveluosoitteeseen.



## D Produkthaftung

Wir weisen ausdrücklich darauf hin, dass wir nach dem Produkthaftungsgesetz nicht für durch unsere Geräte hervorgerufene Schäden einzustehen haben, sofern diese durch unsachgemäße Reparatur verursacht oder bei einem Teileaustausch nicht unsere Original GARDENA Teile oder von uns freigegebene Teile verwendet werden und die Reparatur nicht vom GARDENA Service oder dem autorisierten Fachmann durchgeführt wird. Entsprechendes gilt für Ergänzungsstücke und Zubehör.

## GB Product Liability

We expressly point out that, in accordance with the product liability law, we are not liable for any damage caused by our units if it is due to improper repair or if parts exchanged are not original GARDENA parts or parts approved by us, and, if the repairs were not carried out by a GARDENA Service Centre or an authorised specialist. The same applies to spare parts and accessories.

## F Responsabilité

Nous vous signalons expressément que GARDENA n'est pas responsable des dommages causés par ses appareils, dans la mesure où ces dommages seraient causés suite à une réparation non conforme, dans la mesure où, lors d'un échange de pièces, les pièces d'origine GARDENA n'auraient pas été utilisées, ou si la réparation n'a pas été effectuée par le Service Après-Vente GARDENA ou l'un des Centres SAV agréés GARDENA. Ceci est également valable pour tout ajout de pièces et d'accessoires autres que ceux préconisés par GARDENA.

## NL Productaansprakelijkheid

Wij wijzen er nadrukkelijk op, dat wij op grond van de wet aansprakelijkheid voor producten niet aansprakelijk zijn voor schade ontstaan door onze apparaten, indien deze door onvakkundige reparatie veroorzaakt zijn, of er bij het uitwisselen van onderdelen geen gebruik gemaakt werd van onze originele GARDENA onderdelen of door ons vrigegeven onderdelen en de reparatie niet door de GARDENA technische dienst of de bevoegde vakman uitgevoerd werd. Ditzelfde geldt voor extra-onderdelen en accessoires.

## S Produktansvar

Tillverkaren är inte ansvarig för skada som orsakats av produkten om skadan beror på att produkten har reparats felaktigt eller om, vid reparation eller utbyte, andra än Original GARDENA reservdelar har använts. Samma sak gäller för kompletteringsdelar och tillbehör.

## DK Produktansvar

Vi gør udtrykkeligt opmærksom på at i henhold til produktansvarsloven er vi ikke ansvarlige for skader forårsaget af vores udstyr, hvis det skyldes uautoriserede reparationer eller hvis dele er skiftet ud og der ikke er anvendt originale GARDENA dele eller dele godkendt af os, eller hvis reparationerne ikke er udført af GARDENA-service eller en autoriseret fagmand. Det samme gælder for ekstra udstyr og tilbehør.

## FIN Tuotevastuu

Korostamme nimenomaan, että tuotevastuulain nojalla emme ole vastuussa laitteistamme johtuneista vahingoista, mikäli nämä ovat aiheutuneet epäasianmukaisesta korjauksesta tai osia vaihdettaessa ei ole käytetty alkuperäisiä GARDENA- varaosia tai hyväksymiämme osia ja korjauksen on suorittanut muu kuin GARDENA -huoltokeskus tai valtuuttamamme ammattihenkilö. Tämä pätee myös lisäosiin ja lisävarusteisiin.

## I Responsabilità del prodotto

Si rende espressamente noto che, conformemente alla legislazione sulla responsabilità del prodotto, non si risponde di danni causati da nostri articoli se originati da riparazioni eseguite non correttamente o da sostituzioni di parti effettuate con materiale non originale GARDENA o comunque da noi non approvato e, in ogni caso, qualora l'intervento non venga eseguito da un centro assistenza GARDENA o da personale specializzato autorizzato. Lo stesso vale per le parti complementari e gli accessori.

## E Responsabilidad de productos

Advertimos que conforme a la ley de responsabilidad de productos no nos responsabilizamos de daños causados por nuestros aparatos, siempre y cuando dichos daños hayan sido originados por arreglos o reparaciones indebidas, por recambios con piezas que no sean piezas originales GARDENA o bien piezas autorizadas por nosotros, así como en aquellos casos en que la reparación no haya sido efectuada por un Servicio Técnico GARDENA o por un técnico autorizado. Lo mismo es aplicable para las piezas complementarias y accesorios.

## P Responsabilidade sobre o produto

Queremos salientar que segundo a lei da responsabilidade do fabricante, nós não nos responsabilizaremos por danos causados pelo nosso equipamento, quando estes ocorrerem em decorrência de reparações inadequadas ou da substituição de peças por peças não originais da GARDENA, ou peças não autorizadas. A responsabilidade tornar-se-à nula também depois de reparações realizadas por oficinas não autorizadas pela GARDENA. Esta restrição valerá também para peças adicionais e acessórios.

<p><b>D EG-Konformit�tserkl�ring</b></p> <p>Der Unterzeichnete Husqvarna AB, 561 82 Huskvarna, Sweden best�tigt, dass die nachfolgend bezeichneten Ger�te in der von uns in Verkehr gebrachten Ausf�hrung die Anforderungen der harmonisierten EU-Richtlinien, EU-Sicherheitsstandards und produktspezifischen Standards erf�llen. Bei einer nicht mit uns abgestimmten �nderung der Ger�te verliert diese Erkl�rung ihre G�ltigkeit.</p>	<p><b>H EU azonosos�gi nyilatkozat</b></p> <p>Alulirott, Husqvarna AB, 561 82 Huskvarna, Sweden, igazolja, hogy az al�bb felsorolt, �ltalunk forgalomba hozott term�kek megfelelnek az EU elv�r�soknak, EU biztons�gi norm�knak �s a term�kspecifikus szabv�nyoknak egyar�nt. A k�szl�k vel�nk nem egyeztetett v�ltoztat�sa eset�n ez a nyilatkozat �rv�ny�t veszti.</p>
<p><b>GB EU Declaration of Conformity</b></p> <p>The undersigned Husqvarna AB, 561 82 Huskvarna, Sweden, hereby certifies that, when leaving our factory, the units indicated below are in accordance with the harmonised EU guidelines, EU standards of safety and product specific standards. This certificate becomes void if the units are modified without our approval.</p>	<p><b>CZ ES Prohl�sen� o shod�</b></p> <p>N�ze podepsan� spole�nost Husqvarna AB, 561 82 Huskvarna, Sweden, potvrzuje, �e n�ze ozna�en� pr�stroj v provedeni, kter� jsme uvedli na trh, spl�uje po�adavky uvedene v harmonizovan�ch sm�rnicih EU, v bezpe�nostn�ch standardech EU a ve standardech pro dan� produkt. V p�r�pad� zm�ny pr�stroje, kter� n�mi nebyla odsouhlasena, ztr�c� toto prohl�sen� platnost.</p>
<p><b>F Certificat de conformit� aux directives europ�ennes</b></p> <p>Le constructeur, soussign� : Husqvarna AB, 561 82 Huskvarna, Sweden, d�clare qu'� la sortie de ses usines le mat�riel neuf design� ci-dessous �tait conforme aux prescriptions des directives europ�ennes �nonc�es ci-apr�s et conforme aux r�gles de s�curit� et autres r�gles qui lui sont applicables dans le cadre de l'Union europ�enne. Toute modification port�e sur ce produit sans l'accord express de Husqvarna supprime la validit� de ce certificat.</p>	<p><b>SK ES Vyhlasenie o zhode</b></p> <p>Dolu podpisan� spolo�nosť Husqvarna AB, 561 82 Huskvarna, Sweden, potvrdzuje, �e ďalej ozna�en� pr�stroj vo vyhotoveni nami uvedenom do prev�dzky spl�va po�adavky harmonizovan�ch smernic EU, bezpe�nostn�ch štandardov EU a štandardov špecifick�ch pre produkt. V p�r�pad� zmeny pr�stroja, ktor� nebola nami odsuhlasen�, stráca toto vyhl�senie platnosť.</p>
<p><b>NL EU-overeenstemmingsverklaring</b></p> <p>Ondergetekende Husqvarna AB, 561 82 Huskvarna, Sweden, bevestigt, dat het volgende genoemde apparaat in de door ons in de handel gebrachte uitvoering voldoet aan de eis van, en in overeenstemming is met de EU-richtlijnen, de EU-veiligheidsstandaard en de voor het product specifieke standaard. Bij een niet met ons afgestemde verandering aan het apparaat verliest deze verklaring haar geldigheid.</p>	<p><b>GR Πιστοποιητικό συμφωνίας ΕΚ</b></p> <p>Η υπογεγραμμένη : Husqvarna AB, 561 82 Huskvarna, Sweden πιστοποιεί �τι τα μηχανήματα που υποδεικνύονται κάτωθι, �ταν φεύγουν �πο το εργοστάσιο, είναι κατασκευασμένα σύμφωνα με τις οδηγίες της Ευρωπαϊκής Κοινότητας, τα Κοινωνικά πρότυπα ασφαλείας και τις προδιαγραφές. Αυτό το πιστοποιητικό δεν ισχύει σε περίπτωση που τα προϊόντα τροποποιηθούν χωρίς την �γκρισή μας.</p>
<p><b>S EU Tillverkarintyg</b></p> <p>Undertecknad firma Husqvarna AB, 561 82 Huskvarna, Sweden, intygar h�rmed att nedan n�mnda produkter �verensst�mmer med EU:s direktiv, EU:s s�kerhetsstandard och produktspecifikation. Detta intyg upph�r att g�lla om produkten �ndras utan v�rt tillst�nd.</p>	<p><b>SLO Izjava o skladnosti s pravili EU</b></p> <p>Podpisano podjetje, Husqvarna AB, 561 82 Huskvarna, Sweden, potrjuje, da v nadaljevanju navedena naprava v razli�ci, ki smo jo poslali na trg, izpolnjuje zahteve smernic EU, varnostnih standardov EU in standardov tovornih proizvodov. Izjava ne velja za spremembe na napravi, ki niso opravljene v soglasju z nami.</p>
<p><b>DK EU Overensstemmelse certificat</b></p> <p>Undertegnede Husqvarna AB, 561 82 Huskvarna, Sweden bekr�fter hermed, at enheder listet herunder, ved afsendelse fra fabrikken, er i overensstemmelse med harmoniserede EU retningslinjer, EU sikkerhedsstandarder og produkt-specifikationsstandarder. Dette certificat tr�der ud af kraft hvis enhederne er �ndret uden vor godkendelse.</p>	<p><b>RO UE - Certificat de conformitate</b></p> <p>Prin prezenta Husqvarna AB, 561 82 Huskvarna, Sweden, certifica faptul ca, in momentul in care produsele mentionate mai jos ies din fabrica sunt in concordanta cu directivele UE, standardele de siguranta UE si standardele specifice ale produsului UE. Acest certificat devine nul in cazul modificarii aparatului f�r� aprobarea noastr�.</p>
<p><b>FIN EY-vaatimustenmukaisuusvakuutus</b></p> <p>Allerkirjoittanut Husqvarna AB, 561 82 Huskvarna, Sweden vakuuttaa, ett� allamainittu laitteet t�ytt�v�t tehtaatamme l�htess�n yhdenmukaistettujen EY-direktiivien, EY-turvallisuusstandardien ja tuotekohtaisten standardien vaatimukset. Laitteisiin tehdyt muutokset, joista ei ole sovittu kanssamme, johtavat t�m�n vakuutuksen raukaamiseen.</p>	<p><b>BG ES-Декларация за съответствие</b></p> <p>Подписаната фирма Husqvarna AB, 561 82 Huskvarna, Sweden декларира, че описаните подолу уреди, пуasnati в продажба съгласно нашата спецификация, изпълняват изискванията на хармонизираните ЕС-директиви, ЕС-станданти за безопасност и специфичните производствени стандарти. При промяна на уреда, която не е съгласувана с нас, тази декларация губи своята валидност.</p>
<p><b>I Dichiarazione di conformit� alle norme UE</b></p> <p>La sottoscritta Husqvarna AB, 561 82 Huskvarna, Sweden, certifica che il prodotto qui di seguito indicato, nei modelli da noi commercializzati, � conforme alle direttive armonizzate UE nonch� agli standard di sicurezza e agli standard specifici di prodotto. Qualunque modifica apportata al prodotto senza nostra specifica autorizzazione invalida la presente dichiarazione.</p>	<p><b>EST Eli vastavusdeklaratsioon</b></p> <p>Allakirjutanu Husqvarna AB, 561 82 Huskvarna, Sweden kinnitab, et kirjeldatud seade vastab meie poolt ringluse viidud kujul Eli harmoneeritud direktiividele, ELi ohutusstandarditele ja tootega seotud standarditele. Meiega koosk�lastamata muudatuse tegemise korral seadmel kaotab see deklaratsioon kehtivuse.</p>
<p><b>E Declaraci�n de conformidad de la UE</b></p> <p>El que suscribe Husqvarna AB, 561 82 Huskvarna, Sweden, declara que la presente mercanc�a, objeto de la presente declaraci�n, cumple con todas las normas de la UE, en lo que a normas t�cnicas, de homologaci�n y de seguridad se refiere. En caso de realizar cualquier modificaci�n en la presente mercanc�a sin nuestra previa autorizaci�n, esta declaraci�n pierde su validez.</p>	<p><b>LT ES Atitikties deklaracija</b></p> <p>Pasirašanti Husqvarna AB, 561 82 Huskvarna, Sweden patvirtina, kad žemiau nurodyti prietaisai ir jų modeliai, kuriuos paleidome į apyvartą, patenkinia harmonizuotas ES direktyvas, ES saugumo standartus ir specifinius gaminio standartus. Atlikus bet kokį prietaiso pakeitimą, kuris nėra suderintas su mumis, ši deklaracija praranda galiojimą.</p>
<p><b>P Certificado de conformidade da UE</b></p> <p>Os abaixo mencionados Husqvarna AB, 561 82 Huskvarna, Sweden, por este meio certificam que ao sair da f�brica o aparelho abaixo mencionado est� de acordo com as directivas harmonizadas da UE, padr�es de seguran�a e de produtos espec�ficos. Este certificado ficar� nulo se a unidade for modificada sem a nossa aprova�o.</p>	<p><b>LV ES-atbilstības deklar�cija</b></p> <p>Parakst�jusies Husqvarna AB, 561 82 Huskvarna, Sweden, V�cija apstiprina, ka sekojoši apzīm�tās iek�rtas, kuras m�s izplatām, sav� izpildījum� atbilst harmoniz�tajam ES direkt�vam, ES drošības standartiem un produkta specifiskajiem standartiem. Ar mūsu neapstiprin�tām izmaiņām iek�rt� š� deklar�cija zaud� savu derīgumu.</p>
<p><b>PL Deklaracja zgodności Unii Europejskiej</b></p> <p>Niżej podpisany Husqvarna AB, 561 82 Huskvarna, Sweden, potwierdza, �e poniżej opisane urządzenie w wykonaniu wprowadzonym przez nas do obrotu spełnia wymogi zharmonizowanych wytycznych Unii Europejskiej, standardów bezpieczeństwa Unii Europejskiej i standardów specyficznych dla danego produktu. W przypadku wprowadzenia zmian nie uzgodnionych z nami wyjaśnienie to traci swoją ważność.</p>	

<p>Bezeichnung des Gerätes: Elektro-Heckenschere Description of the unit: Electric Hedge Trimmer Désignation du matériel : Taille-haies électrique Omschrijving van het apparaat: Elektrische heggenschaar Produktbeskrivning: Elektrisk Häcksax Kerätyövälineen kuvaus: Elektrisk hækkeklypper Laitteiden nimitys: Sähkökäyttöinen aitaileikkuri Descrizione del prodotto: Tagliasiepi elettrica Descripción de la mercancía: Recortasetos eléctrico Descrição do aparelho: Tesoura eléctrica de sebes Opis urządzenia: Elektryczne nożyce do żywoplotu</p> <p>A készlék megnevezése: Elektromos sövénynyíró Označení přístroje: Elektrické nůžky na živý plot Označenie prístroja: Elektrické nožnice na živý plot Ονομασία της συσκευής: Ηλεκτρικό μηχανοσυρφόλλιο Oznaka naprave: Električne škarje za živo mejo Descrierea articolului: Trimmer-ul electric de tuns garduri vii</p> <p>Обозначение на уредите: Электрически хросторез за жив плет</p> <p>Seadmete nimetus: Elektrilised hekkikäärid Gaminio pavadinimas: Elektrinės gyvatvorių žirkklės Iekārtu apzīmējums: Elektriskais dzīvžogu trimmeris</p>	<p>Schall-Leistungspegel: gemessen / garantiert Noise level: measured / guaranteed Puissance acoustique : mesurée / garantie Geluidsniveau: gemeten / gegarandeerd Ljudnivá: uppmätt / garanterad Lydytriksnivau: afmált / garanti Melun tehotaso: mittattu / taattu Livello rumorosità: testato / garantito Nível sonoro: medido / garantizado Nível de ruído: medido / garantizado Poziom hałasu: zmierzony / gwarantowany Zajszint: mért / garantált Hladina hluku: naměřeno / zaručeno Υπόκονová úroveň hluku: meraná / zaručená Στάθμη ηχητικής πίεσης: μετρηθείσα / εγγυημένη Glasnost: izmerjeno / garantirano Nivelul de zgomot: măsurat / garantat Ниво на шума и мощността: измерено / гарантирано Helivõimsuse tase: mõõdetud / tagatud Garso galios lygis: išmatuotas / garantuotas Skaņas jaudas līmenis: izmērītais / garantētais</p> <p>95 dB (A) / 99 dB (A)</p>
<p>Typ: Τίpusok: Art.-Nr.: Cikkszám: Type: Typ: Art. No.: Č.výr: Type : Typ: Référence : Č.výr: Typ: Τύπος: Art. nr.: Κωδ. No.: Typ: Tip: Art.nr.: Št. art.: Type: Tipuri: Varenr. : Nr art.: Typit: Tipove: Art.-n:o.: Apt.-№: Modello: Tüübid: Art. : Toote nr.: Tipo: Tipas: Art. №: Gaminio Nr.: Tipo: Tipi: Art. №: Art.-Nr.: Typ: Nr art.:</p> <p>EasyCut 48 PLUS 8874</p>	<p>Anbringningsjahr der CE-Kennzeichnung: CE bejegyzés kelte: Year of CE marking: Rok prideleni značky CE: Date d'apposition du marquage CE : Rok pridelenia označenia CE: Installatiejaar van de CE-aanduiding: Έτος πιστοποίησης ποιότητας CE: CE-Märkningsår: Leto namestitve oznake CE: CE-Mærkningsår: Anul de marcare CE: CE-merkin kiinnitysvuosi: Година на поставяне на CE-маркировка: Anno di rilascio della certificazione CE: CE-маркējuma uzlikšanas gads: Colocación del distintivo CE: Metai, kuriais paženklinta CE-ženklui: Año de marcação pela CE: 2012 Rok nadania znaku CE:</p>
<p>EU-Richtlinien: EU szabványok: EU directives: Směrnice EU: Directives européennes : Smernice EU: EU-richtlijnen: Προδιαγραφές EK: EU direktiv : Smernice EU: EU Retningslinier : Directive UE: EY-direktiivit: EC-директиви: Direttive UE: ELI direktiivid: Normativa UE: ES direktivos: Directrices da UE: ES-direktivas: Dyrektywy UE:</p> <p>98/37/EC 2006/95/EC 2006/42/EC 2000/14/EC 2004/108/EC 2011/65/EC</p>	<p>Ulm, den 28.10.2012 Ulm, 28.10.2012 Fait à Ulm, le 28.10.2012 Ulm, 28-10-2012 Ulm, 2012.10.28. Ulm, 28.10.2012 Ulmissa, 28.10.2012 Ulm, 28.10.2012 Ulm, 28.10.2012 Ulm, 28.10.2012 Ulm, 28.10.2012r. Ulm, 28.10.2012 V Ulmu, dne 28.10.2012 Ulm, 28.10.2012 Ulm, 28.10.2012 Ulm, 28.10.2012 Ulm, 28.10.2012 Ulm, 2012.10.28 Ulma, 28.10.2012</p> <p>Der Bevollmächtigte Authorised representative Représentant légal Gemachtigde Behörig Firmatecknare Teknisk direktör Valtuutettu edustaja Rappresentante autorizzato Representante autorizado Representante autorizado Upravniyony do reprezentaciji Meghatalmazott Zplnomocnenec Spilnomocnenec Νόμιμος εκπρόσωπος της εταιρίας Vodja tehničnega oddelka Conducerea tehnică Упълномощен Valitatud esindaja Įgaliotasis atstovas Pilnvarotā persona</p> <p> Peter Lameli Vice President</p>
<p>Harmonisierte EN: EN 60745-1 DIN EN ISO 12100 EN 60745-2-15</p>	
<p>Hinterlegte Dokumentation: GARDENA Technische Dokumentation E. Renn 89079 Ulm Deposited Documentation: GARDENA Technical Documentation E. Renn 89079 Ulm Documentation déposée : Documentation technique GARDENA E. Renn 89079 Ulm Konformitätsbewertungsverfahren: Nach 2000/14/EG Art. 14 Anhang V Conformity Assessment Procedure: according to 2000/14/EC Art. 14 Annex V Procédure d'évaluation de la conformité : Selon 2000/14/CE art. 14 Annexe V</p>	

**Deutschland / Germany**  
GARDENA GmbH  
Central Service  
Hans-Lorenser-Straße 40  
D-89079 Ulm  
Produktfragen:  
(+49) 731 490-123  
Reparaturen:  
(+49) 731 490-290  
service@gardena.com

**Albania**  
COBALT Sh.p.k.  
Rr. Siri Kodra  
1000 Tirana

**Argentina**  
Husqvarna Argentina S.A.  
Av.del Libertador 5954 –  
Piso 11 – Torre B  
(C142BARP) Buenos Aires  
Phone: (+54) 11 5194 5000  
info.gardena@  
ar.husqvarna.com

**Armenia**  
Garden Land Ltd.  
61 Tigran Mets  
0005 Yerevan

**Australia**  
Husqvarna Australia Pty. Ltd.  
Locked Bag 5  
Central Coast BC  
NSW 2252  
Phone: (+61) (0) 2 4352 7400  
customer.service@  
husqvarna.com.au

**Austria / Österreich**  
Husqvarna Austria GmbH  
Consumer Products  
Industriezeile 36  
4010 Linz  
Tel.: (+43) 732 77 01 01 - 90  
consumer.service@  
husqvarna.at

**Azerbaijan**  
Firm Progress a.  
Aliyev Str. 26A  
10522 Baku

**Belgium**  
GARDENA Belgium NV/SA  
Sterrebeekstraat 163  
1930 Zaventem  
Phone: (+32) 2 720 92 12  
Mail: info@gardena.be

**Bosnia / Herzegovina**  
SILK TRADE d.o.o.  
Industrijska zona Bukva bb  
74260 Tešanj

**Brazil**  
Husqvarna do Brasil Ltda  
Av. Francisco Matrazzo,  
1400 – 19º andar  
São Paulo – SP  
CEP: 05001-903  
Tel: 0800-112252  
marketing.br.husqvarna@  
husqvarna.com.br

**Bulgaria**  
Хускварна България ЕООД  
Бул. „Андрей Липчев“ № 72  
1799 София  
Tel.: (+359) 02/9753076  
www.husqvarna.bg

**Canada / USA**  
GARDENA Canada Ltd.  
100 Summerlea Road  
Brampton, Ontario L6T 4X3  
Phone: (+1) 905 792 9330  
info@gardenacanada.com

**Chile**  
Maquinarías Agroforestales  
Ltda. (Maga Ltda.)  
Santiago, Chile  
Avda. Chesterton  
# 8355 comuna Las Condes  
Phone: (+56) 2 202 4417  
Dalton@мага.cl  
Zipcode: 7560330

Temuco, Chile  
Avda. Valparaiso # 01466  
Phone: (+56) 45 222 126  
Zipcode: 4780441

**China**  
Husqvarna (China) Machinery  
Manufacturing Co., Ltd.  
No. 1355, Jia Xin Rd.,  
Ma Lu Zhen, Jia Ding Dist.,  
Shanghai  
201801  
Phone: (+86) 21 59159629  
Domestic Sales  
www.gardena.com.cn

**Colombia**  
Husqvarna Colombia S.A.  
Calle 18 No. 68 D-31, zona  
Industrial de Montevideo  
Bogotá, Cundinamarca  
Tel. 571 2922700 ext. 105  
jairo.salazar@  
husqvarna.com.co

**Costa Rica**  
Compania Exim  
Euroiberoamericana S.A.  
Los Colegios, Mosavá,  
200 metros al Sur del Colegio  
Saint Francis – San José  
Phone: (+506) 297 68 83  
exim\_euro@racsa.co.cr

**Croatia**  
SILK ADRIA d.o.o.  
Josipa Lončara 3  
10090 Zagreb  
Phone: (+385) 1 3794 580  
silk.adria@zg-t-com.hr

**Cyprus**  
Med Marketing  
17 Digeni Akritas Ave  
P.O. Box 27017  
1641 Nicosia

**Czech Republic**  
Husqvarna Česko s.r.o.  
Türkova 2319/5b  
149 00 Praha 4 – Chodov  
Bezpłatná infolinika:  
800 100 425  
servis@cz.husqvarna.com

**Denmark**  
GARDENA / Husqvarna  
Consumer Outdoor Products  
Salgsafdelning Danmark  
Box 9003  
S-200 39 Malmö  
info@gardena.dk

**Dominican Republic**  
BOSQUESA, S.R.L.  
Carretera Santiago Licey  
Km. 5 ½  
Esquina Copal II.  
Santiago, Dominican Republic  
Phone: (+809) 736-0333  
joserbosquesa@claro.net.do

**Ecuador**  
Husqvarna Ecuador S.A.  
Arujos E1-181 y 10 de Agosto  
Quito, Pichincha  
Tel: (+593) 22800739  
francesco.jacome@  
husqvarna.com.ec

**Estonia**  
Husqvarna Eesti OÜ  
Consumer Outdoor Products  
Kesk tee 10, Aaviku küla  
Rae vald  
Harju maakond  
75005 Estonia  
kontakt.etj@husqvarna.ee

**Finland**  
Oy Husqvarna Ab  
Consumer Outdoor Products  
Lauttarhankatu 8 / PL 3  
00581 HELSINKI  
info@gardena.fi

**France**  
GARDENA France  
Inmeuble Expositif  
9-11 allée des Pierres Mayettes  
ZAC des Barbanniers, B.P. 99  
-F. 92232 GENNEVILLIERS  
cedex  
Tél. (+33) 01 40 85 30 40  
service.consommateurs@  
gardena.fr

**Georgia**  
ALD Group  
Bellashvili 8  
1159 Tbilisi

**Great Britain**  
Husqvarna UK Ltd  
Preston Road  
Aycliffe Industrial Park  
Newton Aycliffe  
County Durham  
DL5 6UP  
info.gardena@  
husqvarna.co.uk

**Greece**  
HUSQVARNA ΕΜΛΑΣ Α.Ε.Β.Ε.  
Υπ./μσ Ηρόδοτου 33Α  
Βτ. Πλ. Κορωπίου  
194 00 Κορωπί Αττικής  
V.A.T. EL094094640  
Phone: (+30) 210 6620 225  
info@husqvarna-consumer.gr

**Hungary**  
Husqvarna Magyarorszáig Kft.  
Ezred u. 1-3  
1044 Budapest  
Telephone: (+36) 1 251-4161  
vevoszolgalt.husqvarna@  
husqvarna.hu

**Iceland**  
Ö. Johnson & Kaaber  
Túnguhalsi 1  
110 Reykjavik  
ooj@ojk.is

**Ireland**  
Husqvarna UK Ltd  
Preston Road  
Aycliffe Industrial Park  
Newton Aycliffe  
County Durham  
DL5 6UP  
info.gardena@  
husqvarna.co.uk

**Italy**  
Husqvarna Italia S.p.A.  
Via Como 72  
23868 VALMADRERA (LC)  
Phone: (+39) 0341.203.111  
info@gardenaitalia.it

**Japan**  
KAKIUCHI Co. Ltd.  
Sumitomo Realty &  
Development Kojimaichi  
BLDGG., 8F  
5-1 Nibanncyo  
Chiyoda-ku  
Tokyo 102-0084  
Phone: (+81) 33 264 7271  
m\_ishihara@kaku-uchi.co.jp

**Kazakhstan**  
LAMED Ltd.  
155/11, Tazhibayevy Str.  
050060 Almaty  
IP Schmidt  
Abayavenue 3B  
110 005 Kostanay

**Kyrgyzstan**  
Alye Maki  
av. Moladaya Guardir J 3  
720014  
Bishkek

**Latvia**  
Husqvarna Latvija  
Consumer Outdoor Products  
Bākuži iela 6  
LV-1024 Rīga  
info@husqvarna.lv

**Lithuania**  
UAB Husqvarna Lietuva  
Consumer Outdoor Products  
Ateities pl. 77C  
LT-52104 Kaunas  
centras@husqvarna.lt

**Luxembourg**  
Magasins Jules Neuberg  
39, rue Jacques Stas  
Luxembourg-Gaspersch 2549  
Case Postale No.12  
Luxembourg 2010.  
Phone: (+352) 40 14 01  
api@neuberg.lu

**Mexico**  
AFOSA  
Av. Lopez Mateos Sur # 5019  
Col. La Calma 45070  
Zapopan, Jalisco  
Mexico  
Phone: (+52) 33 3818-3434  
icornejo@afosa.com.mx

**Moldova**  
Convel S.R.L.  
290A Muncești Str.  
2002 Chisinau

**Netherlands**  
GARDENA Nederland B.V.  
Postbus 50176  
1305 AD ALMERE  
Phone: (+31) 36 521 00 00  
info@gardena.nl

**Neth. Antilles**  
Jonka Enterprises N.V.  
Sta. Rosa Weg 196  
P.O. Box 8200  
Curaçao  
Phone: (+599) 9 767 66 55  
pgm@jonka.com

**New Zealand**  
Husqvarna New Zealand Ltd.  
PO Box 76-437  
Manukau City 2241  
Phone: (+64) (0) 9 9202410  
support.nz@husqvarna.nz

**Norway**  
GARDENA  
Husqvarna Consumer  
Outdoor Products  
Salgskontor Norge  
Klevereivn 6  
1540 Vestby  
info@gardena.no

**Peru**  
Husqvarna Perú S.A.  
Jr. Ramón Cárcamo 710  
Lima 1  
Tel: (+51) 1 3320400 ext. 416  
juan.remuzgo@  
husqvarna.com

**Poland**  
Husqvarna  
Poland Spółka z o.o.  
ul. Wysockiego 15 b  
03-371 Warszawa  
Phone: (+48) 22 330 96 00  
gardena@husqvarna.com.pl

**Portugal**  
Husqvarna Portugal, SA  
Lagoa - Albarraque  
2635 - 595 Rio de Mouro  
Tel.: (+351) 21 922 85 30  
Fax: (+351) 21 922 85 36  
info@gardena.pt

**Romania**  
Madex International Srl  
Soseaua Odaii 117 - 123, RO  
013603  
București, S1  
Phone: (+40) 21 352.76.03  
madex@mes.ro

**Russia**  
ООО „Хускварна“  
141400, Московская обл.,  
г. Химки,  
улица Ленинградская,  
владение 39, стр.6  
Бизнес Центр  
„Химки Бизнес Парк“,  
помещение ОВ02\_04

**Serbia**  
Domet d.o.o.  
Autoput za Novi Sad bb  
11273 Belgrade  
Phone: (+381) 118 48 88 12  
miroslav.jejina@domet.rs

**Singapore**  
Hy-Ray PRIVATE LIMITED  
40 Jalan Pemimpin  
02-08 Tat Ann Building  
Singapore 577185  
Phone: (+65) 6253 2277  
shiyung@hyray.com.sg

**Slovak Republic**  
Husqvarna Česko s.r.o.  
Türkova 2319/5b  
149 00 Praha 4 – Chodov  
Bezpłatná infolinika:  
800 154 044  
servis@sk.husqvarna.com

**Slovenia**  
Husqvarna Austria GmbH  
Consumer Products  
Industriezeile 36  
4010 Linz  
Tel.: (+43) 732 77 01 01 - 90  
consumer.service@  
husqvarna.at

**South Africa**  
Husqvarna  
South Africa (Pty) Ltd  
Postnet Suite 250  
Private Bag X6,  
Cascades, 3202  
South Africa  
Phone: (+27) 33 846 9700  
info@gardena.co.za

**Spain**  
Husqvarna España S.A.  
C/ Basauri, nº 6  
La Florida  
28023 Madrid  
Phone: (+34) 91 708 05 00  
atencioncliente@gardena.es

**Suriname**  
Agrofix n.v.  
Verlengde Hogestraat # 22  
Phone: (+597) 472426  
agrofix@sr.net  
Pobox : 2006  
Paramaribo  
Suriname – South America

**Sweden**  
Husqvarna AB  
S-561 82 Huskvarna  
se info@gardena.se

**Switzerland / Schweiz**  
Husqvarna Schweiz AG  
Consumer Products  
Industriestrasse 10  
5506 Mägenwil  
Phone: (+41) (0) 848 800 464  
info@gardena.ch

**Turkey**  
GARDENA Dost Diş Ticaret  
Mensesillik A.Ş.  
Sanayi Cad. Adil Sokak  
No: 1/B/Kartal  
34873 Istanbul  
Phone: (+90) 216 3893939  
info@gardena-dost.com.tr

**Ukraine / Україна**  
ТОВ «Хусарна Україна»  
вул. Васильківська, 34,  
офіс 204-г  
03022, Київ  
Tel: (+380) 044 498 39 02  
info@gardena.ua

**Uruguay**  
FELI SA  
Intere Ríos 1083 CP 11800  
Montevideo – Uruguay  
Tel: (+598) 22 03 18 44  
info@felisa.com.uy

**Venezuela**  
Corporación Casa y Jardín C.A.  
Av. Caroní, Edif. Trezmen, PB.  
Colinas de Bello Monte,  
1050 Caracas.  
Tlf: (+58) 212 992 33 22  
info@casayjardin.net.ve

8874-20.960.01/1212  
© GARDENA  
Manufacturing GmbH  
D-89070 Ulm  
http://www.gardena.com