

HighCut 48 Art. 8880

D	Betriebsanleitung Elektro-Heckenschere	GR	Οδηγίες χρήσεως Ηλεκτρικό μπορντουροψάλιδο
GB	Operating Instructions Electric Hedge Trimmer	RUS	Инструкция по эксплуатации Электрические кусторезы
F	Mode d'emploi Taille-haies électrique	SLO	Navodilo za uporabo Električne škarje za živo mejo
NL	Instructies voor gebruik Elektrische heggenschaar	HR	Upute za uporabu Električne škare za živicu
S	Bruksanvisning Elektrisk Häcksax	SRB	Uputstvo za rad
DK	Brugsanvisning Elektrisk hækkeklipper	BIH	Električne makaze za živicu
FIN	Käyttöohje Sähkökäyttöinen aitalaikkuri	UA	Інструкція з експлуатації Електричний садовий секатор
N	Bruksanvisning Elektrisk hekksaks	RO	Instrucțiuni de utilizare Trimmer-ul electric de tuns garduri vii
I	Istruzioni per l'uso Tagliasiepi elettrica	TR	Kullanım Klavuzu Elektrikli Çit Kesici
E	Manual de instrucciones Recortasetos eléctrico	BG	Инструкция за експлоатация Електрически храсторез за жив плет
P	Instruções de utilização Tesoura eléctrica de sebes	AL	Manual përdorimi Gërshërë elektronike gardhishtesh
PL	Instrukcja obsługi Elektryczne nożyce do żywopłotu	EST	Kasutusjuhend Elektrilised hekiäärid
H	Használati utasítás Elektromos sövénynyíró	LT	Ekspluatavimo instrukcija Elektrinės gyvatvorių žirklys
CZ	Návod k použití Elektrické nůžky na živý plot	LV	Lietošanas instrukcija Elektriskais dzīvžogu trimmeris
SK	Návod na použitie Elektrické nožnice na živý plot		

Taille-haies électrique GARDENA HighCut 48



Ceci est la traduction du mode d'emploi original allemand.

Nous vous remercions de bien vouloir lire attentivement ce mode d'emploi avant d'utiliser votre taille-haies électrique. Utilisez ce manuel pour vous familiariser avec le taille-haies électrique, les précautions d'emploi et les consignes de sécurité.



Pour des raisons de sécurité, il est interdit aux personnes de moins de 16 ans et à celles n'ayant pas étudié ce mode d'emploi d'utiliser du taille-haies électrique. Ce produit ne peut être laissé entre les mains de personnes mineures ou à capacité réduite sans la surveillance d'un adulte responsable.

→ Conservez précieusement ce mode d'emploi.

Table des matières

1. Domaine d'utilisation du taille-haies électrique GARDENA ..	19
2. Consignes de sécurité	19
3. Montage	22
4. Utilisation	22
5. Mise hors service	25
6. Maintenance	25
7. Incidents de fonctionnement	25
8. Accessoires	26
9. Caractéristiques techniques	26
10. Service / Garantie	26

1. Domaine d'utilisation du taille-haies électrique GARDENA

Utilisation conforme :

Le taille-haies électrique GARDENA est destiné à la taille des haies, arbustes, plantes vivaces et plantes couvre-sol dans le cadre d'un usage privé.

L'utilisation conforme du taille-haies présuppose le respect des indications de ce manuel.

A observer



ATTENTION ! Risque de blessure !

Il est interdit d'utiliser le taille-haies pour tondre du gazon / couper l'herbe sur les bordures ou broyer des objets comme on le fait pour un compostage.

2. Consignes de sécurité



Mal utilisé, votre produit peut devenir dangereux! Votre produit peut occasionner de graves blessures à l'utilisateur et aux autres; les conseils d'utilisation et de sécurité doivent être scrupuleusement suivis pour un usage optimal et sûr de votre produit. L'utilisateur a la responsabilité du respect des conseils d'utilisation et de sécurité de ce manuel et concernant le produit.

Explication des symboles de votre produit.



AVERTISSEMENT !



Lire attentivement le mode d'emploi pour vous assurer de bien comprendre toutes les commandes et leur utilisation.



Débrancher la fiche de la prise immédiatement si le câble est endommagé ou coupé.



Ne pas exposer ce produit à la pluie. Ne pas laisser ce produit à l'extérieur lorsqu'il pleut.



Il est recommandé de porter des lunettes de protection.

Précautions générales de sécurité pour les outils électriques



AVERTISSEMENT Lire tous les avertissements de sécurité et toutes les instructions.

Tout manquement au respect des avertissements et instructions peut être la cause d'un choc électrique, d'un incendie et/ou de blessures graves.

Conserver tous les avertissements et instructions pour référence future.

Le terme "outil électrique" dans les avertissements se rapporte à tous les outils câblés alimentés sur le secteur domestique et à tous les outils électriques sans fil alimentés par des piles.

1) Sécurité sur le lieu de travail

a) S'assurer que toutes les zones de travail soient propres et bien éclairées. Les zones encombrées ou sombres favorisent les accidents.

b) Ne pas utiliser d'outil électrique dans une atmosphère explosive, ni en présence de liquides inflammables, de gaz ou de poussière. Les outils électriques créent des étincelles qui peuvent provoquer l'inflammation de la poussière ou des vapeurs.

c) Maintenir les enfants et spectateurs à distance en utilisant un outil électrique. Les distractions peuvent être la cause d'une perte de contrôle.

2) Sécurité électrique

a) La fiche de l'outil électrique doit être adaptée à la prise de courant. Ne jamais modifier la fiche de quelque manière que ce soit. Ne jamais utiliser d'adaptateur pour le branchement d'outils électriques avec un fil de terre. Les fiches d'origine et les prises correspondantes réduisent les risques de choc électrique.

b) Éviter tout contact corporel avec les surfaces connectées à la terre, telles que tuyaux métalliques, radiateurs, cuisinières et réfrigérateurs. Si le corps de l'utilisateur de l'outil électrique est connecté à la terre, le risque de choc électrique est plus présent.

c) Ne pas exposer les outils électriques à la pluie ou à l'humidité. La présence d'eau à l'intérieur de l'outil électrique augmente les risques de choc électrique.

d) Ne pas maltraiter le cordon d'alimentation de l'outil. Ne jamais utiliser le cordon d'alimentation électrique pour transporter, tirer ou débrancher l'outil électrique. Maintenir le cordon à distance de toute source de chaleur, d'huile, de bords coupants ou de pièces en mouvement. Un cordon électrique endommagé ou emmêlé augmente le risque de choc électrique.

e) Lors de l'utilisation d'un outil électrique en extérieur, utiliser une rallonge appropriée pour utilisation extérieure. L'utilisation d'un câble d'alimentation électrique approprié aux conditions en extérieur réduit le risque de choc électrique.

f) Si l'utilisation d'un outil électrique dans un lieu humide est inévitable, brancher l'outil sur une alimentation électrique protégée par un disjoncteur différentiel. La présence d'un disjoncteur différentiel dans le circuit réduit le risque de choc électrique.

3) Sécurité individuelle

a) Rester concentré sur le travail en cours et utiliser l'outil électrique raisonnablement. Ne pas utiliser un outil électrique si vous êtes fatigué, sous l'influence de drogues, d'alcool ou de médicaments. Le moindre moment d'inattention pendant l'utilisation d'un outil électrique peut être la cause de blessures graves.

b) Utiliser les équipements de protection individuelle. Toujours porter des lunettes de protection.

L'utilisation appropriée des équipements tels que masque antipoussière, chaussures antidérapantes, casque rigide et protection acoustique sur les oreilles réduit le risque de blessures personnelles.

c) Éviter tout risque de démarrage accidentel.

S'assurer que l'interrupteur de l'outil soit sur la position arrêt avant de brancher l'alimentation électrique et/ou la batterie, de saisir l'outil ou de le transporter. Il est dangereux de porter l'outil en conservant le doigt sur la gâchette ou de le brancher alors que l'interrupteur est en position marche.

d) Retirer toute clé de réglage ou autres accessoires avant d'allumer l'alimentation de l'outil électrique.

Toute clé de mandrin ou autre accessoire attaché à une pièce de l'outil en mouvement présente un grand danger de blessure personnelle.

e) Ne pas travailler à bout de bras. Se tenir debout fermement et bien équilibré. Ceci permet de mieux contrôler l'outil électrique dans des situations inattendues.

f) S'habiller correctement. Ne pas porter de vêtements trop amples ou de bijoux. Faire attention que les cheveux, les habits et les gants soient hors de portée des pièces de l'outil en mouvement. Des vêtements trop amples, des bijoux ou des cheveux longs qui peuvent se prendre dans les pièces de l'outil en mouvement sont dangereux.

g) Si l'outil est équipé d'un dispositif d'extraction ou de collection de la poussière, s'assurer qu'il soit en place et correctement connecté avant d'utiliser l'outil. L'utilisation d'un collecteur de poussière réduit les risques inhérents à la présence de poussière.

4) Utilisation et maintenance des outils électriques

a) Ne pas forcer en utilisant l'outil électrique. Utiliser l'outil à la puissance correcte pour l'application.

L'outil approprié permettra de mieux réaliser la tâche en toute sécurité à la vitesse pour laquelle il a été conçu.

b) Ne pas utiliser l'outil électrique si l'interrupteur marche/arrêt n'est pas opérationnel. Tout outil électrique qui ne peut pas être contrôlé par son interrupteur est dangereux et doit être réparé.

c) Débrancher la fiche de la prise électrique et/ou la batterie de l'outil électrique avant d'effectuer les réglages, de changer d'accessoires, ou de ranger l'outil. De telles mesures préventives réduisent le risque de démarrage accidentel de l'outil.

d) Ranger les outils non utilisés hors de portée des enfants et ne pas autoriser une personne qui n'est pas familière avec son utilisation et ces instructions à se servir de cet outil électrique. Les outils électriques sont dangereux entre les mains de personnes qui ne sont pas habituées à s'en servir.

e) Assurer une bonne maintenance des outils électriques. Vérifier l'alignement et l'installation des pièces en mouvement, qu'il n'y a pas de pièces fracturées ou autrement endommagées qui puissent affecter le fonctionnement des outils électriques.

En cas de dommages, faire réparer l'outil électrique avant de l'utiliser. Un grand nombre d'accidents résultent d'une mauvaise maintenance des outils.

f) S'assurer que les outils de coupe sont aiguisés et propres. Des outils de coupe bien entretenus et bien aiguisés présentent moins de risques de se coincer et sont plus faciles à contrôler.

g) Utiliser l'outil électrique, ses accessoires et les outils, etc. conformément à ces instructions, en tenant compte des conditions de travail et de l'application. *L'utilisation d'un outil électrique pour des applications différentes de celles pour lesquelles il a été conçu peut être la cause d'une situation dangereuse.*

5. Révisions

Faire réviser vos outils électriques par un technicien qualifié qui n'utilise que des pièces de rechange identiques. *Ceci garantit le maintien de la sécurité de l'outil électrique.*

Avertissements de sécurité pour les taille-haies :

- **Se tenir entièrement hors de portée des lames de coupe.** Ne pas repousser les coupes ou tenir le matériau à couper lorsque les lames de coupe sont en mouvement. S'assurer de mettre l'interrupteur en position arrêt avant de retirer des coupes coincées entre les lames. Il suffit d'un moment d'inattention pendant l'utilisation du taille-haie pour se blesser gravement.
- **Transporter le taille-haie par la poignée en s'assurant que les lames de coupe ne sont plus en mouvement.** Pendant son transport ou le rangement du taille-haie, toujours mettre les gardes des lames de coupe en place. La manipulation correcte du taille-haie réduit les risques de blessure personnelle pendant son utilisation.
- **Tenez l'outil électrique par les surfaces de prise isolées car la lame peut entrer en contact avec son propre câble d'alimentation.** *Le contact de la lame avec une conduite sous tension peut mettre sous tension des parties métalliques de l'appareil et provoquer une décharge électrique.*
- **Maintenir le câble d'alimentation hors de portée des lames de coupe.** *Pendant les opérations, le câble peut être caché dans des buissons et peut être coupé accidentellement par les lames.*

Recommandations de sécurité supplémentaires

Sécurité sur le lieu de travail

Respectez les conditions d'emploi et les fonctions décrites au manuel d'instructions.

L'opérateur ou utilisateur est tenu responsable des dangers ou accidents provoqués aux autres personnes ou à leurs biens.

Tenir compte du rayon d'action élargi risquant d'exposer une tierce personne à des dangers lorsque le tube télescopique est déployé.

Conditions électriques

Il est recommandé d'utiliser un appareil à courant résiduel (R.C.D.) avec un courant de déclenchement de 30 mA maximum. Vérifiez le R.C.D. à chaque utilisation.

Avant usage, vérifiez le câble d'alimentation électrique pour voir s'il présente des signes d'usure ou d'endommagement. Remplacez le si nécessaire.

Il ne faut pas utiliser le taille-haie si les câbles électriques sont endommagés ou usés.

Si le câble est coupé ou si l'isolation est endommagée, débranchez immédiatement le taille-haies.

Il ne faut pas toucher les câbles électriques avant de couper le courant.

Votre rallonge ne doit pas être enroulée. Les câbles enroulés peuvent surchauffer et réduire l'efficacité de votre taille-haies.

Coupez toujours le courant d'alimentation avant de débrancher le taille-haies, de déconnecter un raccord de câble ou d'enlever une rallonge.

Mettez l'appareil hors tension et débranchez le de la prise secteur puis examinez le câble d'alimentation électrique pour voir s'il présente des signes d'usure ou d'endommagement avant de l'enrouler pour le ranger. Ne tentez pas de réparer un câble endommagé. Remplacez le par un câble neuf.

Enroulez toujours le câble bien soigneusement, en évitant les noeuds.

N'utilisez l'appareil qu'en courant alternatif comme indiqué sur l'étiquette d'identification du produit.

Ne jamais mettre à la terre aucune partie de l'appareil.

Câbles

Utilisez uniquement une prise et des câbles rallonge autorisés et adaptés à l'usage en extérieur selon HD 516.

→ Veuillez consulter votre électricien.

Sécurité individuelle

Portez toujours des vêtements appropriés, gants et chaussures robustes.

Inspectez soigneusement la zone dans laquelle le taillehaies doit être utilisé et enlevez fils et objets quelconques.

Tous les travaux de réglages (pivoter les lames, nettoyer la tête, modifier la longueur du tube télescopique) doivent être réalisés avec le cache de protection sur la cisaille. Le taille-haies ne doit être posé sur la lame.

Avant de mettre l'appareil en marche et après tout choc, vérifier qu'il ne présente aucun signe d'usure ou de dommage, et le réparer si nécessaire.

Vérifiez toujours que le dispositif de protection des mains compris dans la livraison soit fixé avant d'utiliser le taille-haies. N'utilisez jamais le taille-haies qui ne serait pas en parfait état de fonctionnement ou qui aurait subi une réparation non conforme.

Utilisation et maintenance des outils électriques

Sachez comment arrêter le taille-haies rapidement en cas d'urgence.

Ne tenez pas le taille-haies au niveau du fourreau de protection.

N'utilisez pas le taille-haies lorsque les dispositifs de sécurité (protection des mains, déclencheur à 2 mains, couvercle de protection, frein rapide de lame) sont endommagés.

Il est interdit d'utiliser une échelle pendant que vous travaillez avec le taille-haies.

Enlevez la prise du secteur :

- Avant de laisser le taille-haies sans surveillance;
- Avant de dégager une obstruction;
- Avant de vérifier, de nettoyer ou d'effectuer des travaux sur l'appareil;
- Si vous heurtez un objet. Il ne faut pas utiliser votre taille-haies avant de s'assurer qu'elle est entièrement dans les conditions sûres d'utilisation;
- Si le taille-haies commence à vibrer anormalement. Effectuez une vérification immédiate. Des vibrations excessives peuvent être cause d'accidents.
- avant de passer le taille-haie à une autre personne.

Entretien et rangement



RISQUE DE BLESSURE !
Ne touchez pas les lames.

→ Lorsque vous avez terminé ou si vous interrompez votre travail, remettez le couvercle de protection.

Pour assurer des conditions de sécurité optimales lors de l'utilisation du taille-haies, il faut maintenir les écrous, les boulons et les vis bien serrés.

3. Montage

Monter le dispositif de protection des mains :

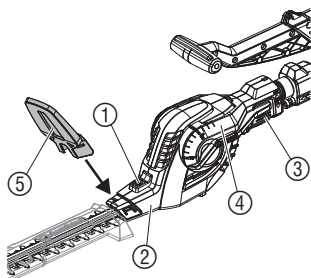

Avant de pouvoir monter le dispositif de protection des mains (5), le taille-haies doit être placé de la position d'emballage **A** en position de travail **C**.

A Maintenir enfoncée la touche (1) et incliner la tête pivotante (2) de 90° (voir 4. Utilisation « Incliner tête pivotante »).

B Maintenir enfoncée la touche (3) et tourner l'unité de lame (4) sur la position 0° (voir 4. Utilisation « Tourner l'unité de lames de 90° »).

C Maintenir enfoncée la touche (1) et incliner la tête pivotante (2) sur 0°.

→ Pousser la protection des mains (5) sur la tête pivotante (2) jusqu'à ce que les éléments à déclic se bloquent.

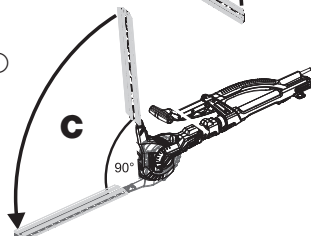
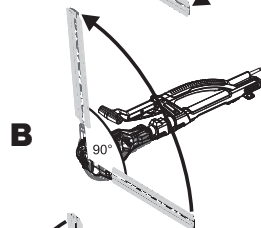
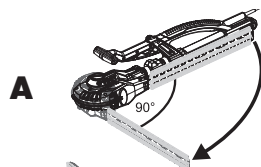

4. Utilisation

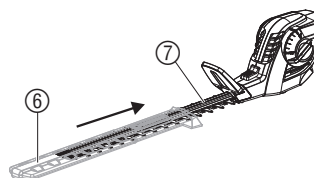

DANGER ! Risque de blessure !

→ Montez le fourreau de protection (6) sur la lame (7).

→ D'abord enfoncer la fiche du taille-haies dans l'ensemble de connexion du câble rallonge, ensuite enfoncer le câble rallonge (9) dans la prise du réseau électrique.

→ Lors du branchement, ne tenez pas le taille-haies au niveau du fourreau de protection (6).

Raccordement du taille-haies :

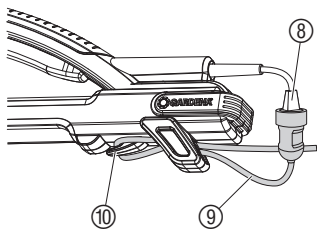

DANGER ! Electrocutation !

Endommagement du câble d'alimentation ⑧ lorsque le câble-rallonge ⑨ n'est pas placé dans le guide-câble ⑩.

→ Le câble-rallonge ⑨ doit toujours être placé dans le guide-câble ⑩.

1. Placez le câble-rallonge ⑨ avec une boucle dans le guide-câble ⑩ et serrez bien en tirant.
2. Branchez la fiche du câble d'alimentation ⑧ sur l'ensemble de connexion du câble-rallonge ⑨.
3. Branchez le câble-rallonge ⑨ dans une prise du réseau électrique.

Positions de travail :

Le taille-haies peut être utilisé dans 4 positions de travail.

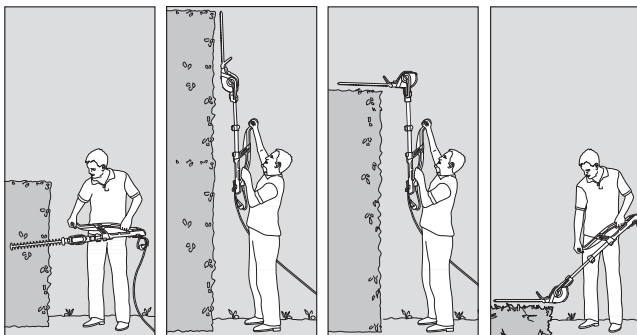

Coupe latérale :
Unité de lame tournée de 90°.

Coupe verticale haute :
Tube télescopique allongé.

Coupe horizontale haute :
Tête de coupe inclinée de 75°, tube télescopique allongé.

Coupe basse :
Tête de coupe inclinée de -45°, tube télescopique allongé.

Tourner l'unité de lames de 90° :

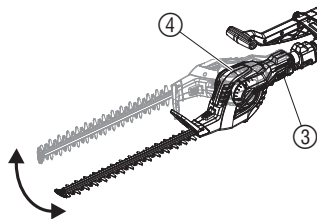

Pour effectuer une coupe latérale, il est possible de tourner l'unité de lames ④ de 90°. L'unité de lames peut subir une rotation à droite ou à gauche suivant que l'utilisateur est droitier ou gaucher.

1. Retirer la fiche secteur.
2. Maintenir le bouton ③ enfoncé.
3. Tourner l'unité de lames ④ de 90° dans la position souhaitée jusqu'à ce que le bouton ③ se bloque.

Un dispositif de sécurité empêche que le taille-haies démarre si le bouton ③ est enfoncé ou s'il n'est pas bloqué sur 0° ou 90°.

Incliner tête pivotante :

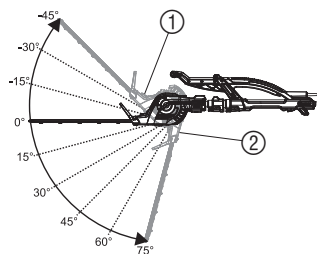

Pour une coupe haute et basse, il est possible d'incliner la tête pivotante ② par pas de 15° de 75° à -45°.

1. Débrancher l'appareil.
2. Maintenir la touche ① enfoncée.
3. Incliner la tête pivotante ② dans le sens souhaité.
4. Lâcher la touche ① et la laisser se bloquer.

Un dispositif de sécurité empêche le démarrage du taille-haies si la touche ① est enfoncée ou n'est pas bloquée ou si l'inclinaison est supérieure à -45° (position d'emballage).

Allonger le tube télescopique :

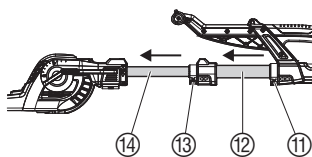

Il est possible de rallonger le tube télescopique ⑫ / ⑭ de jusqu'à 62 cm en deux paliers pour réaliser des coupes en hauteur ou en bas.

1. Débrancher l'appareil.
2. Rabattre la poignée à levier de tension ⑪, déployer le tube télescopique inférieur ⑫ à la longueur souhaitée et rabattre à nouveau la poignée ⑪.
3. Rabattre la poignée à levier de tension ⑬, déployer le tube télescopique supérieur ⑭ à la longueur souhaitée et rabattre à nouveau la poignée ⑬.

Démarrage du taille-haies :



DANGER ! Risque de blessure !

Risque de coupe lorsque le taille-haies ne s'arrête pas automatiquement.

→ Ne désactivez jamais les dispositifs de sécurité (par ex. en attachant une touche de démarrage).

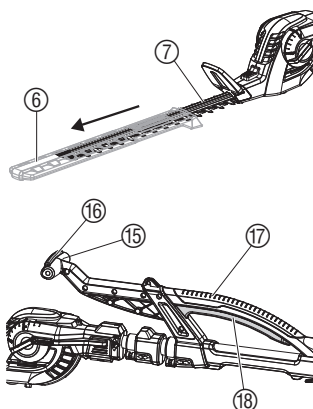

Démarrage du taille-haies :

Le taille-haies est équipé d'un double contacteur (2 touches de démarrage) pour prévenir tout enclenchement intempestif.

1. Retirez le couvercle de protection ⑥ de la lame ⑦.
2. Saisissez d'une main la poignée avant ⑮ et pressez en même temps la gâchette ⑯.
3. Saisissez de l'autre main la poignée d'appui ⑰ et pressez en même temps la gâchette ⑱.

Le taille-haies démarre.

Arrêt du taille-haies :

1. Relâchez les deux gâchettes ⑯ / ⑱.
2. Montez le fourreau de protection ⑥ sur la lame ⑦.

5. Mise hors service

Rangement :

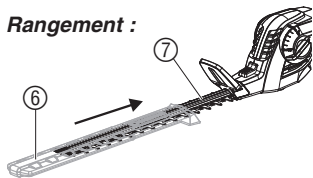

Le lieu de rangement doit se trouver hors de portée des enfants.

1. Débranchez l'appareil.
2. Nettoyez le taille-haies (voir 6. Maintenance) et montez le fourreau de protection ⑥ sur la lame ⑦.
3. Ranger le taille-haies dans un endroit sec et à l'abri du gel.

Gestion des déchets :

(directive RL2002/96/EG)



Cet appareil ne doit pas être jeté dans les poubelles domestiques mais dans les containers spécialement prévus pour ce type de produits.

→ Important : Eliminez l'appareil par le biais du point de collecte municipal prévu à cet effet.

6. Maintenance

Nettoyage du taille-haies :

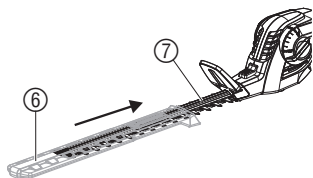

DANGER ! Risque de blessure / Electrocutation !

→ Avant toute opération de maintenance, débranchez l'appareil du réseau électrique et montez le fourreau de protection ⑥ sur la lame ⑦.

→ Ne nettoyez pas le taille-haies sous l'eau du robinet, surtout pas sous haute pression.

1. Nettoyez le taille-haies avec un chiffon humide.
2. Lubrifiez la lame ⑦ avec une huile à faible viscosité (par ex. huile d'entretien GARDENA réf. 2366). Evitez tout contact avec les pièces en plastique et portez des gants.

7. Incidents de fonctionnement

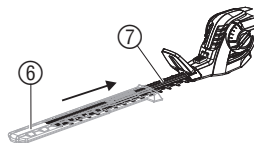

DANGER ! Electrocutation !

→ Avant d'effectuer des travaux de maintenance, débranchez l'appareil du réseau électrique et montez le fourreau de protection ⑥ sur la lame ⑦.

Problème	Cause possible	Remède
Le taille-haies ne démarre pas	Rallonge endommagée ou non branchée.	→ Branchez ou remplacez la rallonge.
	L'unité de lame en rotation non bloquée sur 0° ou 90°.	→ Bloquer l'unité de lame en rotation sur 0° ou 90°.
	Tête pivotante en inclinaison non bloquée entre 75° et -45°.	→ Bloquer tête pivotante en inclinaison entre 75° et -45°.
La coupe n'est pas nette	La lame est usée ou endommagée.	→ Faites échanger la lame par le Service GARDENA.
Le tube télescopique descend, bien que la poignée à levier de tension soit bien réglée	L'écrou sur la poignée n'est pas serré suffisamment.	→ Serrer à nouveau l'écrou sur la poignée en utilisant une clef de 10.



En cas de survenance d'autres problèmes, veuillez contacter le service après-vente GARDENA. Les réparations sont réservées aux points de service après-vente GARDENA ou aux revendeurs spécialisés agréés par GARDENA.

8. Accessoires

Huile d'entretien GARDENA

Prolonge la durée de vie des lames.

Réf. 2366

9. Caractéristiques techniques

HighCut 48 (Réf. 8880)

Puissance nominale	550 W
Tension du secteur / Fréquence	230 V / 50 – 60 Hz
Vitesse d'oscillation des lames	2.800 cps/min
Longueur de la lame	48 cm
Ouverture de la lame	27 mm
Plage de sortie du tube télescopique	0 – 62 cm
Poids avec lame	5,5 kg
Niveau de pression acoustique relatif au travail L_{pA} 1)	83 dB (A)
Incertitude K_{pA}	3 dB (A)
Emission sonore L_{WA} 2)	mesurée 94 dB (A) / garantie 96 dB (A)

Niveau de vibrations transmises aux mains a_{vhw} 1) < 2,5 m/s²

Procédé de mesure selon la norme européenne 1) EN 774 2) RL 2000/14/CE. La valeur d'émission des vibrations donnée a été mesurée selon une procédure de contrôle normalisée et peut servir de comparaison entre deux outils électriques. Cette valeur peut également être utilisée pour évaluer l'exposition aux vibrations de façon préliminaire. La valeur d'émission des vibrations peut varier en fonction des conditions d'utilisation effectives de l'appareil électrique.

10. Service / Garantie

Les prestations de service ne vous seront pas facturées en cas de garantie. GARDENA accorde pour cet appareil une garantie contractuelle de 2 ans à compter du jour de l'achat. Elle comprend le remplacement gratuit des pièces défectueuses ou de l'appareil, le choix en étant laissé à la libre initiative de GARDENA. En tout état de cause s'applique la garantie légale couvrant toutes les conséquences des défauts ou vices cachés (article 1641 et suivants du Code Civil). Pour que ces garanties soient valables, les conditions suivantes doivent être remplies :

- L'appareil a été manipulé de manière adéquate, suivant les instructions du mode d'emploi.
- Il n'y a eu aucun essai de réparation, ni par le client, ni par un tiers.

La lame et l'entraînement à excentrique sont des pièces d'usure et sont par conséquent exclus de la garantie.

Une intervention sous garantie ne prolonge pas la durée initiale de la garantie contractuelle.

Toutes les revendications dépassant le contenu de ce texte ne sont pas couvertes par la garantie, quel que soit le motif de droit. Pendant la période de garantie, le Service Après-Vente effectuera, à titre payant, les réparations nécessaires par suite de manipulations erronées.

En cas de garantie, veuillez envoyer le produit en port payé avec le bon d'achat et une description du problème, à l'adresse du Service Après-Vente figurant au verso.

D Produkthaftung

Wir weisen ausdrücklich darauf hin, dass wir nach dem Produkthaftungsgesetz nicht für durch unsere Geräte hervorgerufene Schäden einzustehen haben, sofern diese durch unsachgemäße Reparatur verursacht oder bei einem Teileaustausch nicht unsere Original GARDENA Teile oder von uns freigegebene Teile verwendet werden und die Reparatur nicht vom GARDENA Service oder dem autorisierten Fachmann durchgeführt wird. Entsprechendes gilt für Ergänzungsstücke und Zubehör.

GB Product Liability

We expressly point out that, in accordance with the product liability law, we are not liable for any damage caused by our units if it is due to improper repair or if parts exchanged are not original GARDENA parts or parts approved by us, and, if the repairs were not carried out by a GARDENA Service Centre or an authorised specialist. The same applies to spare parts and accessories.

F Responsabilité

Nous vous signalons expressément que GARDENA n'est pas responsable des dommages causés par ses appareils, dans la mesure où ces dommages seraient causés suite à une réparation non conforme, dans la mesure où, lors d'un échange de pièces, les pièces d'origine GARDENA n'auraient pas été utilisées, ou si la réparation n'a pas été effectuée par le Service Après-Vente GARDENA ou l'un des Centres SAV agréés GARDENA. Ceci est également valable pour tout ajout de pièces et d'accessoires autres que ceux préconisés par GARDENA.

NL Productaansprakelijkheid

Wij wijzen er nadrukkelijk op, dat wij op grond van de wet aansprakelijkheid voor producten niet aansprakelijk zijn voor schade ontstaan door onze apparaten, indien deze door onvakkundige reparatie veroorzaakt zijn, of er bij het uitwisselen van onderdelen geen gebruik gemaakt werd van onze originele GARDENA onderdelen of door ons vrigegeven onderdelen en de reparatie niet door de GARDENA technische dienst of de bevoegde vakman uitgevoerd werd. Ditzelfde geldt voor extra-onderdelen en accessoires.

S Produktansvar

Tillverkaren är inte ansvarig för skada som orsakats av produkten om skadan beror på att produkten har reparerats felaktigt eller om, vid reparation eller utbyte, andra än Original GARDENA reservdelar har använts. Samma sak gäller för kompletteringsdelar och tillbehör.

DK Produktansvar

Vi gør udtrykkeligt opmærksom på at i henhold til produktansvarsloven er vi ikke ansvarlige for skader forårsaget af vores udstyr, hvis det skyldes uautoriserede reparationer eller hvis dele er skiftet ud og der ikke er anvendt originale GARDENA dele eller dele godkendt af os, eller hvis reparationerne ikke er udført af GARDENA-service eller en autoriseret fagmand. Det samme gælder for ekstra udstyr og tilbehør.

FIN Tuotevastuu

Korostamme nimenomaan, että tuotevastuulain nojalla emme ole vastuussa laitteistamme johtuneista vahingoista, mikäli nämä ovat aiheutuneet epäasianmukaisesta korjauksesta tai osia vaihdettaessa ei ole käytetty alkuperäisiä GARDENA- varaosia tai hyväksymiämme osia ja korjauksen on suorittanut muu kuin GARDENA -huoltokeskus tai valtuuttamamme ammattihenkilö. Tämä pätee myös lisäosiin ja lisävarusteisiin.

I Responsabilità del prodotto

Si rende espressamente noto che, conformemente alla legislazione sulla responsabilità del prodotto, non si risponde di danni causati da nostri articoli se originati da riparazioni eseguite non correttamente o da sostituzioni di parti effettuate con materiale non originale GARDENA o comunque da noi non approvato e, in ogni caso, qualora l'intervento non venga eseguito da un centro assistenza GARDENA o da personale specializzato autorizzato. Lo stesso vale per le parti complementari e gli accessori.

E Responsabilidad de productos

Advertimos que conforme a la ley de responsabilidad de productos no nos responsabilizamos de daños causados por nuestros aparatos, siempre y cuando dichos daños hayan sido originados por arreglos o reparaciones indebidas, por recambios con piezas que no sean piezas originales GARDENA o bien piezas autorizadas por nosotros, así como en aquellos casos en que la reparación no haya sido efectuada por un Servicio Técnico GARDENA o por un técnico autorizado. Lo mismo es aplicable para las piezas complementarias y accesorios.

P Responsabilidade sobre o produto

Queremos salienter que segundo a lei da responsabilidade do fabricante, nós não nos responsabilizaremos por danos causados pelo nosso equipamento, quando estes ocorrerem em decorrência de reparações inadequadas ou da substituição de peças por peças não originais da GARDENA, ou peças não autorizadas. A responsabilidade tornar-se-à nula também depois de reparações realizadas por oficinas não autorizadas pela GARDENA. Esta restrição valerá também para peças adicionais e acessórios.

<p>D EG-Konformittserklrung</p> <p>Der Unterzeichnete Husqvarna AB, 561 82 Huskvarna, Sweden besttigt, dass die nachfolgend bezeichneten Gerte in der von uns in Verkehr gebrachten Ausfhrung die Anforderungen der harmonisierten EU-Richtlinien, EU-Sicherheitsstandards und produktspezifischen Standards erfullen. Bei einer nicht mit uns abgestimmten nderung der Gerte verliert diese Erklrung ihre Gltigkeit.</p>	<p>H EU azonossgi nyilatkozat</p> <p>Alulirott, Husqvarna AB, 561 82 Huskvarna, Sweden, igazolja, hogy az albb felsorolt, ltalunk forgalomba hozott termek megfelelnek az EU elvrsoknak, EU biztonsgi normknak s a termkspecifikus szabvnyoknak egyarnt. A kszlk velnk nem egyeztetett vltoztatsa esetn ez a nyilatkozat rvnyt veszti.</p>
<p>GB EU Declaration of Conformity</p> <p>The undersigned Husqvarna AB, 561 82 Huskvarna, Sweden, hereby certifies that, when leaving our factory, the units indicated below are in accordance with the harmonised EU guidelines, EU standards of safety and product specific standards. This certificate becomes void if the units are modified without our approval.</p>	<p>CZ ES Prohlšení o shod</p> <p>Nze podepsan spolenost Husqvarna AB, 561 82 Huskvarna, Sweden, potvrzuje, e nze oznaen pstroj v proveden, kter jsme uvedli na trh, spluje poadavky uveden v harmonizovanch smrnicch EU, v bezpenostnch standardech EU a v standardech pro dan produkt. V prpad zmny pstroje, kter nmi nebyla odsouhlasena, ztrci toto prohlsen platnost.</p>
<p>F Certificat de conformit aux directives europennes</p> <p>Le constructeur, soussign : Husqvarna AB, 561 82 Huskvarna, Sweden, dclare qu' la sortie de ses usines le matriel neuf design ci-dessous tait conforme aux prescriptions des directives europennes nonces ci-aprs et conforme aux rgles de scurit et autres rgles qui lui sont applicables dans le cadre de l'Union europenne. Toute modification porte sur ce produit sans l'accord express de Husqvarna supprime la validit de ce certificat.</p>	<p>SK ES Vyhlasenie o zhode</p> <p>Dolu podpisan spoločnosť Husqvarna AB, 561 82 Huskvarna, Sweden, potvrdzuje, e ďalej oznaen prstroj v vyhotoven nami uvedenom do prevdzky spna poiadavky harmonizovanch smernic EU, bezpenostnch štandardov EU a štandardov špecifickch pre produkt. V prpad zmeny prstroja, ktor nebola nami odshlasen, stráca toto vyhlsenie platnosti.</p>
<p>NL EU-overeenstemmingsverklaring</p> <p>Ondergetekende Husqvarna AB, 561 82 Huskvarna, Sweden, bevestigt, dat het volgende genoemde apparaat in de door ons in de handel gebrachte uitvoering voldoet aan de eis van, en in overeenstemming is met de EU-richtlijnen, de EU-veiligheidsstandaard en de voor het product specifieke standaard. Bij een niet met ons afgestemde verandering aan het apparaat verliest deze verklaring haar geldigheid.</p>	<p>GR Πιστοποιητικό συμφωνίας ΕΚ</p> <p>Η υπογεγραμμένη: Husqvarna AB, 561 82 Huskvarna, Sweden πιστοποιεί ότι τα μηχανήματα που υποδεικνύονται κάτωθι, όταν φεύγουν από το εργοστάσιο, είναι κατασκευασμένα σύμφωνα με τις οδηγίες της Ευρωπαϊκής Κοινότητας, τα Κοινωνικά πρότυπα ασφαλείας και τις προδιαγραφές. Αυτό το πιστοποιητικό δεν ισχύει σε περίπτωση που τα προϊόντα τροποποιηθούν χωρίς την έγκρισή μας.</p>
<p>S EU Tillverkarintyg</p> <p>Undertecknad firma Husqvarna AB, 561 82 Huskvarna, Sweden, intygar hrmed att nedan nmnda produkter overensstmmer med EU:s direktiv, EU:s skerhetsstandard och produktspecifikation. Detta intyg upphr att glla om produkten ndras utan vrt tillstnd.</p>	<p>SLO Izjava o skladnosti s pravili EU</p> <p>Podpisano podjetje, Husqvarna AB, 561 82 Huskvarna, Sweden, potrjuje, da v nadaljevanju navedena naprava v razlici, ki smo jo poslali na trg, izpolnjuje zahteve smernic EU, varnostnih standardov EU in standardov tovrstnih proizvodov. Izjava ne velja za spremembe na napravi, ki niso opravljene v soglasju z nami.</p>
<p>DK EU Overensstemmelse certificat</p> <p>Undertegnede Husqvarna AB, 561 82 Huskvarna, Sweden bekrfter hermed, at enheder listet herunder, ved afsendelse fra fabrikken, er i overensstemmelse med harmoniserede EU retningslinier, EU sikkerhedsstandarder og produkt-specifikationsstandarder. Dette certificat trder ud af kraft hvis enhederne er ndret uden vor godkendelse.</p>	<p>RO UE - Certificat de conformitate</p> <p>Prin prezenta Husqvarna AB, 561 82 Huskvarna, Sweden, certifica faptul ca, in momentul in care produsele mentionate mai jos ies din fabrica sunt in concordanta cu directivele UE, standardele de siguranta UE si standardele specifice ale produsului UE. Acest certificat devine nul in cazul modificarii aparatului fara aprobarea noastra.</p>
<p>FIN EY-vaatimustenmukaisuusvakuutus</p> <p>Allekirjoittanut Husqvarna AB, 561 82 Huskvarna, Sweden vakuuttaa, ett allamainittu laitteet tyttvt tehtaatamme lhtessan yhdenmukaistettujen EY-direktiivien, EY-turvallisuusstandardien ja tuotekohtaisten standardien vaatimukset. Laitteisiin tehdyt muutokset, joista ei ole sovittu kanssamme, johtavat tmn vakuutuksen raukaamiseen.</p>	<p>BG EC-Декларация за съответствие</p> <p>Подписаната фирма Husqvarna AB, 561 82 Huskvarna, Sweden декларира, че описаните модели уреди, пуснати в продажба съгласно нашата спецификация, изпълняват изискванията на хармонизираните ЕС-директиви, ЕС-станданти за безопасност и специфичните производствени стандарти. При промяна на уреда, която не е съгласувана с нас, тази декларация губи своята валидност.</p>
<p>I Dichiarazione di conformit alle norme UE</p> <p>La sottoscritta Husqvarna AB, 561 82 Huskvarna, Sweden, certifica che il prodotto qui di seguito indicato, nei modelli da noi commercializzati,  conforme alle direttive armonizzate UE nonch agli standard di sicurezza e agli standard specifici di prodotto. Qualunque modifica apportata al prodotto senza nostra specifica autorizzazione invalida la presente dichiarazione.</p>	<p>EST ELI vastavusdeklaratsioon</p> <p>Allakirjutanu Husqvarna AB, 561 82 Huskvarna, Sweden kinnitab, et kirjeldatud seade vastab meie poolt ingliskeelsetel viidud ELi harmoniseeritud direktiividele, ELi ohutusstandarditele ja tootega seotud standarditele. Meiega kooskõlastamata muudatuse tegemise korral seadmel kaotab see deklaratsioon kehtivuse.</p>
<p>E Declaracin de conformidad de la UE</p> <p>El que suscribe Husqvarna AB, 561 82 Huskvarna, Sweden, declara que la presente mercanca, objeto de la presente declaracin, cumple con todas las normas de la UE, en lo que a normas tcnicas, de homologacin y de seguridad se refiere. En caso de realizar cualquier modificacin en la presente mercanca sin nuestra previa autorizacin, esta declaracin pierde su validez.</p>	<p>LT ES Atitikties deklaracija</p> <p>Pasirašanti Husqvarna AB, 561 82 Huskvarna, Sweden patvirtina, kad žemiau nurodyti prietaisai ir jų modeliai, kuriuos paleidome į apyvartą, patenkina harmonizuotas ES direktyvas, ES saugumo standartus ir specifinius gaminių standartus. Atlikus bet kokį prietaiso pakeitimą, kuris nėra suderintas su mumis, ši deklaracija praranda galiojimą.</p>
<p>P Certificado de conformidade da UE</p> <p>Os abaixo mencionados Husqvarna AB, 561 82 Huskvarna, Sweden, por este meio certificam que ao sair da fbrica o aparelho abaixo mencionado est de acordo com as directivas harmonizadas da UE, padres de segurana e de produtos especifcos. Este certificado ficar nulo se a unidade for modificada sem a nossa aprovao.</p>	<p>LV ES-atbilstības deklarācija</p> <p>Parakstījisjus Husqvarna AB, 561 82 Huskvarna, Sweden, Vācija apstiprina, ka sekojoši apzīmētās iekārtas, kuras mēs izplatām, savā izpildījumā atbilst harmonizētājām ES direktīvām, ES drošības standartiem un produkta specifiskajiem standartiem. Ar mūsu neapstiprinātām izmaiņām iekārtā šī deklarācija zaudē savu derīgumu.</p>
<p>PL Deklaracja zgodności Unii Europejskiej</p> <p>Niżej podpisany Husqvarna AB, 561 82 Huskvarna, Sweden, potwierdza, że poniżej opisane urządzenie w wykonaniu wprowadzonym przez nas do obrotu spełnia wymogi zharmonizowanych wytycznych Unii Europejskiej, standardów bezpieczeństwa Unii Europejskiej i standardów specyficznych dla danego produktu. W przypadku wprowadzenia zmian nie uzgodnionych z nami wyjaśnienie to traci swoją ważność.</p>	

<p>Bezeichnung des Gerätes: Elektro-Heckenschere Description of the unit: Electric Hedge Trimmer Désignation du matériel : Taille-haies électrique Omschrijving van het apparaat: Elektrische heggenschaar Produktbeskrivning: Elektrisk Häcksax Beskrivelse af enhederne: Elektrisk hækkeklipper Laitteiden nimitys: Sähkökäyttöinen aitalaikkuri Descrizione del prodotto: Tagliasieme elettrica Descripción de la mercancía: Recortasetos eléctrico Descrição do aparelho: Tesoura eléctrica de sebes Opis urządzenia: Elektryczne nożyce do żywoplotu A készülék megnevezése: Elektromos sövénynyíró Označení přístroje: Elektrické nůžky na živý plot Označenie přístroja: Elektrické nožnice na živý plot Ονομασία της συσκευής: Ηλεκτρικό μηχανοπολυφύλλιο Oznaka naprave: Električne škarije za živo mejo Descrierea articolelor: Trimmer-ul electric de tuns garduri vii Обозначение на уредите: Електрически хросторез за жив плет Seadmete nimetus: Elektrilised hekiäärid Gaminio pavadinimas: Elektrinės gyvatvorių žirkklės Iekārta apzīmējums: Elektriskais dzīvžogu trimmeris</p>	<p>Schall-Leistungspegel: gemessen / garantiert Noise level: measured / guaranteed Puissance acoustique : mesurée / garantie Geluidsniveau: gemeten / gegarandeerd Ljudnivå: uppmätt / garanterad Ljudnivå: uppmätt / garanterad Lydytriksnivau: afmålt / garanti Melun taso: mitattu / taattu Livello rumorosità: testato / garantito Nível sonoro: medido / garantizado Nível de ruído: medido / garantido Poziom hałasu: zmierzony / gwarantowany Zajszint: mért / garantált Hladina hluku: naměřeno / zaručeno Výkonová úroveň hluku: meraná / zaručená Στάθμη ηχητικής πίεσης: μετρηθείσα / εγγυημένη Glasnost: izmerjeno / garantirano Nivelul de zgomot: măsurat / garantat Ниво на шума и мощността: измерено / гарантирано Helivõimsuse tase: mõõdetud / tagatud Garso galios lygis: išmatuotas / garantuotas Skaņas jaudas līmenis: izmērētais / garantētais</p>	
<p>Typ: Art.-Nr.: Type: Art. No.: Type : Référence : Typ: Art. nr.: Typ: Art.nr. : Type: Varenr. : Typit: Art.-n:o : Modello: Art. : Tipo: Art. Nº: Tipo: Art. Nº: Typ: Nr art.:</p>	<p>Típusok: Cikkszám: Typ: Č.výr: Typ: Č.výr: Τύπος: Κωδ. Νο. : Tip: Št. art. : Tipuri: Nr art. : Типове: Арт.-№ : Tüübid: Toote nr : Tipas: Gaminio Nr. : Tipi: Tipi: Art.-Nr. : HighCut 48 8880</p>	<p>Anbringungsjaar der CE-Kennzeichnung: CE bejegyzés kelte: Year of CE marking: Rok přidělení značky CE: Date d'apposition du marquage CE : Rok pridelenia označenia CE : Installatiejaar van de CE-aanduiding: Έτος πιστοποίησης ποιότητας CE : CE-Märkningsår: Leto namestitve oznake CE : CE-Mærkningsår: Anul de marcarea CE : CE-merkingsår: Година на поставяне на CE-маркировка: CE-merkingsår: CE-märkingstuse raigaldamisaasta: Anno di rilascio della certificazione CE: CE- markējuma uzlikšanas gads: Colocación del distintivo CE: Metai, kuriais paženklinta CE-ženklui: Ano de marcação pela CE: Rok nadania znaku CE: 2010</p>
<p>EU-Richtlinien: EU szabványok: EU directives: Směrnice EU: Directives européennes : Směrnice EU: EU-richtlijnen: Προδιαγραφές ΕΚ: EU direktiv: Smernice UE: EU Retningslinier: Directive UE: EY-direktiivit: ES-директиви: Direttive UE: ELI direktiivid: Normativa UE: ES direktivos: Directrices da UE: ES-direktivas: Dyrektywy UE:</p>	<p>2000/14/EC 93/68/EC</p>	<p>Ulm, den 01.10.2010 Ulm, 01.10.2010 Fait à Ulm, le 01.10.2010 Ulm, 01-10-2010 Ulm, 2010.10.01. Ulm, 01.10.2010 Ulmissa, 01.10.2010 Ulm, 01.10.2010 Ulm, 01.10.2010 Ulm, 01.10.2010 Ulm, 01.10.2010r. Ulm, 01.10.2010 V Ulmu, dne 01.10.2010 Ulm, 01.10.2010 Ulm, 01.10.2010</p>
<p>Harmonisierte EN: EN 60745-1 EN 60745-2-15</p>	<p>EN 774 EN ISO 12100</p>	<p>Der Bevollmächtigte Authorised representative Représentant légal Gemachtigter Behörig Firmatecknare Teknisk direktør Valtuutettu edustaja Rappresentante autorizzato Representante autorizado Representante autorizado Uprawniony do reprezentacji Meghatalmazott Zplnomocnenec Splnomocnenec Νόμιμος εκπρόσωπος της εταιρίας Ulm, 01.10.2010 Ulm, 01.10.2010 Ulm, 01.10.2010 Ulm, 01.10.2010 Ulm, 2010.10.01 Ulma, 01.10.2010</p>
<p>Hinterlegte Dokumentation: GARDENA Technische Dokumentation E. Renn 89079 Ulm Deposited Documentation: GARDENA Technical Documentation E. Renn 89079 Ulm Documentation déposée : Documentation technique GARDENA E. Renn 89079 Ulm Konformitätsbewertungsverfahren: Nach 2000/14/EG Art. 14 Anhang V Conformity Assessment Procedure: according to 2000/14/EC Art. 14 Annex V Procédure d'évaluation de la conformité : Selon 2000/14/CE art. 14 Annexe V</p>	<p>GARDENA Technische Dokumentation E. Renn 89079 Ulm GARDENA Technical Documentation E. Renn 89079 Ulm Documentation technique GARDENA E. Renn 89079 Ulm Nach 2000/14/EG Art. 14 Anhang V according to 2000/14/EC Art. 14 Annex V Selon 2000/14/CE art. 14 Annexe V</p>	<p>Vodja tehničnega oddelka Conducerea tehnică Упълномощен Volitatud esindaja Igalotasis atstovas Pilnvarotā persona</p> <p><i>Peter Lameli</i> Peter Lameli R & D Director</p>

Deutschland / Germany

GARDENA GmbH
Central Service
Hans-Lorenser-Straße 40
D-89079 Ulm
Produktfragen:
(+49) 731 490-123
Reparaturen:
(+49) 731 490-290
service@gardena.com

Albania

COBALT Sh.p.k.
Rr. Siri Kodra
1000 Tirana

Argentina

Husqvarna Argentina S.A.
Av.del Libertador 5954 –
Piso 11 – Torre B
(C1428ARP) Buenos Aires
Phone: (+54) 11 5194 5000
info.gardena@
ar.husqvarna.com

Armenia

Garden Land Ltd.
61 Tigran Mets
0005 Yerevan

Australia

Husqvarna Australia Pty. Ltd.
Locked Bag 5
Central Coast BC
NSW 2252
Phone: (+61) (0) 2 4352 7400
customer.service@
husqvarna.com.au

Austria / Österreich

Husqvarna Austria GmbH
Consumer Products
Industriezeile 36
4010 Linz
Tel.: (+43) 732 77 01 01 - 90
consumer.service@
husqvarna.at

Azerbaijan

Firm Progress a.
Aliyev Str. 26A
10522 Baku

Belgium

GARDENA Belgium NV/SA
Sterrebeekstraat 163
1930 Zaventem
Phone: (+32) 2 720 92 12
Mail: info@gardena.be

Bosnia / Hercegovina

SILK TRADE d.o.o.
Industrijska zona Bukva bb
74260 Tešanj

Brazil

Husqvarna do Brasil Ltda
Av. Francisco Matrazzo,
1400 – 19º andar
São Paulo – SP
CEP: 05001-903
Tel: 0800-112252
marketing.br.husqvarna@
husqvarna.com.br

Bulgaria

Хускварна България ЕООД
Бул. „Андрей Липчев“ № 72
1799 София
Tel.: (+359) 02/9753076
www.husqvarna.bg

Canada / USA

GARDENA Canada Ltd.
100 Summerlea Road
Brampton, Ontario L6T 4X3
Phone: (+1) 905 972 9330
info@gardena.canada.com

Chile

Maquinarias Agroforestales
Ltda. (Maga Ltda.)
Santiago, Chile
Avda. Chesterton
8355 comuna Las Condes
Phone: (+56) 2 202 4417
Dalton@мага.cl
Zipcode: 7560330

Temuco, Chile

Avda. Valparaiso # 01466
Phone: (+56) 45 222 126
Zipcode: 4780441

China

Husqvarna (China) Machinery
Manufacturing Co., Ltd.
No. 1355, Jia Xin Rd.,
Ma Lu Zhen, Jia Ding Dist.,
Shanghai
201801
Phone: (+86) 21 59159629
Domestic Sales
www.gardena.com.cn

Colombia

Husqvarna Colombia S.A.
Calle 18 No. 68 D-31, zona
Industrial de Montevideo
Bogotá, Cundinamarca
Tel. 571 2922700 ext. 105
jairo.salazar@
husqvarna.com.co

Costa Rica

Compania Exim
Euroiberoamericana S.A.
Los Colegios, Moravia,
200 metros al Sur del Colegio
Saint Francis – San José
Phone: (+506) 297 68 83
exim_euro@racsa.co.cr

Croatia

SILK ADRIA d.o.o.
Josipa Lončara 3
10090 Zagreb
Phone: (+385) 1 3794 580
silk.adria@zg-t-com.hr

Cyprus

Med Marketing
17 Digeni Akritas Ave
P.O. Box 27017
1641 Nicosia

Czech Republic

Husqvarna Česko s.r.o.
Türkova 2319/5b
149 00 Praha 4 – Chodov
Bezplatná infolinika:
800 100 425
servis@cz.husqvarna.com

Denmark

GARDENA / Husqvarna
Consumer Outdoor Products
Salgsafdelning Danmark
Box 9003
S-200 39 Malmö
info@gardena.dk

Dominican Republic

BOSQUESA, S.R.L.
Carretera Santiago Licey
Km. 5 ½
Esquina Copal II.
Santiago, Dominican Republic
Phone: (+809) 736-0333
joserbosquesa@claro.net.do

Ecuador

Husqvarna Ecuador S.A.
Arujos E1-181 y 10 de Agosto
Quito, Pichincha
Tel: (+593) 22800739
francisco.jacom@
husqvarna.com.ec

Estonia

Husqvarna Eesti OÜ
Consumer Outdoor Products
Kesk tee 10, Aaviku küla
Rae vald
Harju maakond
75005 Estonia
kontakt.etj@husqvarna.ee

Finland

Oy Husqvarna Ab
Consumer Outdoor Products
Lauttarhankatu 8 B / PL 3
00581 HELSINKI
info@gardena.fi

France

GARDENA France
Immelle Expositiel
9 - 11 allée des Pierres Mayettes
ZAC des Barbanniers, B.P. 99
- F. 92232 GENNEVILLIERS
cedex
Tél. (+33) 01 40 85 30 40
service.consommateurs@
gardena.fr

Georgia**ALD Group**

Belashvili 8
1159 Tbilisi

Great Britain

Husqvarna UK Ltd
Preston Road
Aycliffe Industrial Park
Newton Aycliffe
County Durham
DL5 6UP
info.gardena@
husqvarna.co.uk

Greece

HUSQVARNA ΕΛΛΑΣ Α.Ε.Β.Ε.
Υπ. /μ Ηρόδιστου 33Α
Βλ. Πλ. Κορωπίου
194 00 Κορωπί Αττικής
V.A.T. EL094094640
Phone: (+30) 210 6620 225
info@husqvarna-consumer.gr

Hungary

Husqvarna Magyarországi Kft.
Ezred u. 1-3
1044 Budapest
Telephone: (+36) 1 251-4161
vevozsolgalat.husqvarna@
husqvarna.hu

Iceland

O. Johnson & Kaaber
Tunguhalsi 1
110 Reykjavik
ooj@oik.is

Ireland

Husqvarna UK Ltd
Preston Road
Aycliffe Industrial Park
Newton Aycliffe
County Durham
DL5 6UP
info.gardena@
husqvarna.co.uk

Italy

Husqvarna Italia S.p.A.
Via Como 72
23868 VALMADRERA (LC)
Phone: (+39) 0341.203.111
info@gardenaitalia.it

Japan

KAKIUCHI Co. Ltd.
Sumitomo Realty &
Development Kojimachi
BLDG., 8F
5-1 Nibanncyo
Chiyoda-ku
Tokyo 102-0084
Phone: (+81) 33 264 7271
m_ishihara@kaku-ichi.co.jp

Kazakhstan

LAMED Ltd.
155/11, Tazhibayevy Str.
050060 Almaty
IP Schmidt
Abayavenue 3B
110 005 Kostanay

Kyrgyzstan

Alye Maki
av. Molodaya Guardir J 3
720014
Bishkek

Latvia

Husqvarna Latvija
Consumer Outdoor Products
Bakūži iela 6
LV-1024 Rīga
info@husqvarna.lv

Lithuania

UAB Husqvarna Lietuva
Consumer Outdoor Products
Ateities pl. 77C
LT-52104 Kaunas
centras@husqvarna.lt

Luxembourg

Magasins Jules Neuberg
39, rue Jacques Stas
Luxembourg-Gasperich 2549
Case Postale No.12
Luxembourg 2010
Phone: (+352) 40 14 011
api@neuberg.lu

Mexico

AFOSA
Av. Lopez Mateos Sur # 5019
Col. La Calma 45070
Zapopan, Jalisco
Mexico
Phone: (+52) 33 3818-3434
icornejo@afosa.com.mx

Moldova

Convel S.R.L.
290A Muncesti Str.
2002 Chisinau

Netherlands

GARDENA Nederland B.V.
Postbus 50176
1305 AD ALMERE
Phone: (+31) 36 521 00 00
info@gardena.nl

Neth. Antilles

Jonka Enterprises N.V.
Sta. Rosa Weg 196
P.O. Box 8200
Curaçao
Phone: (+599) 9 767 66 55
pgm@jonka.com

New Zealand

Husqvarna New Zealand Ltd.
PO Box 76-437
Manukau City 2241
Phone: (+64) (0) 9 9202410
support.nz@husqvarna.co.nz

Norway

GARDENA
Husqvarna Consumer
Outdoor Products
Salgskontor Norge
Klevereivn 6
1540 Vestby
info@gardena.no

Peru

Husqvarna Perú S.A.
Jr. Ramón Cárcamo 710
Lima 1
Tel: (+51) 1 3320400 ext. 416
juan_remuigo@
husqvarna.com

Poland

Husqvarna
Poland Spółka z o.o.
ul. Wysockiego 15 b
03-371 Warszawa
Phone: (+48) 22 330 96 00
gardena@husqvarna.com.pl

Portugal

Husqvarna Portugal, SA
Lagoa - Albarraque
2635 - 595 Rio de Mouro
Tel.: (+351) 21 922 85 30
Fax: (+351) 21 922 85 36
info@gardena.pt

Romania

Romedia International Srl
Soseaua Odaii 117-123,
RO 013603
București, S1
Phone: (+40) 21 352.76.03
madex@mes.ro

Russia

ООО „Хускварна“
141400, Московская обл.,
г. Химки,
улица Ленинградская,
владение 39, стр.6
Бизнес Центр
„Химки Бизнес Парк“,
помещение ОВ02_04

Serbia

Domel d.o.o.
Autoput za Novi Sad bb
11273 Belgrade
Phone: (+381) 11 848 88 12
miroslav.jejina@domel.rs

Singapore

Hy-Ray PRIVATE LIMITED
40 Jalan Pemimpin
02-08 Tat Ann Building
Singapore 577185
Phone: (+65) 6253 2277
shiyang@hyray.com.sg

Slovak Republic

Husqvarna Česko s.r.o.
Türkova 2319/5b
149 00 Praha 4 – Chodov
Bezplatná infolinika:
800 154 044
servis@sk.husqvarna.com

Slovenia

Husqvarna Austria GmbH
Consumer Products
Industriezeile 36
4010 Linz
Tel.: (+43) 732 77 01 01 - 90
consumer.service@
husqvarna.at

South Africa

Husqvarna
South Africa (Pty) Ltd
Postnet Suite 250
Private Bag X6,
Cascades, 3202
South Africa
Phone: (+27) 33 846 9700
info@gardena.co.za

Spain

Husqvarna España S.A.
C/ Basauri, nº 6
La Florida
28023 Madrid
Phone: (+34) 91 708 05 00
atencioncliente@gardena.es

Suriname

Agrofix n.v.
Verlengde Hogestraat #22
Phone: (+597) 472426
agrofix@sr.net
Pobox : 2006
Paramaribo
Suriname – South America

Sweden

Husqvarna AB
S-561 82 Huskvarna
se info@gardena.se

Switzerland / Schweiz

Husqvarna Schweiz AG
Consumer Products
Industriestrasse 10
5506 Mägenwil
Phone: (+41) (0) 848 800 464
info@gardena.ch

Turkey

GARDENA Dost Diş Ticaret
Mimensekili A.Ş.
Sanayi Cad. Adil Sokak
No: 1/B Kartal
34873 Istanbul
Phone: (+90) 216 3893939
info@gardena-dost.com.tr

Ukraine / Україна

ТОВ «Хусарна Україна»
вул. Васильківська, 34,
офіс 204-г
03022, Київ
Тел: (+380) 044 498 39 02
info@gardena.ua

Uruguay

FELI SA
Inte Ríos 1083 CP 11800
Montevideo – Uruguay
Tel: (+598) 22 03 18 44
info@felisa.com.uy

Venezuela

Corporación Casa y Jardín C.A.
Av. Caroní, Edif. Trezmen, PB.
Colinas de Bello Monte,
1050 Caracas.
Tlf: (+58) 212 992 33 22
info@casayjardin.net.ve

8890-20.960.03/0212

© GARDENA
Manufacturing GmbH
D-89070 Ulm
http://www.gardena.com