Art. 4273/4274

D	Gebrauchsanweisung lightline Transformatoren ST 30/1 – ST 60/2 – ST 100/2 – Leuchten
GB	Operating Instructions lightline Transformers ST 30/1 – ST 60/2 – ST 100/2 – Lamps
F	Mode d'emploi Transformateurs lightline ST 30/1 – ST 60/2 – ST 100/2 – Luminaires
NL	Gebruiksaanwijzing lightline Transformatoren ST 30/1 – ST 60/2 – ST 100/2 – Lampen
S	Bruksanvisning lightline Transformatorer ST 30/1 – ST 60/2 – ST 100/2 – Lampor
FI	Käyttöohje lightline Muuntajat ST 30/1 – ST 60/2 – ST 100/2 – Valaisimet
I	Istruzioni per l'uso lightline Trasformatore ST 30/1 – ST 60/2 – ST 100/2 – Lampade
E	Manual de instrucciones lightline Transformadores ST 30/1 – ST 60/2 – ST 100/2 – Faroles
P	Instruções de manejo lightline Transformadores ST 30/1 – ST 60/2 – ST 100/2 – Lâmpioes
TR	Kullanma Talimatı lightline Transformatörler ST 30/1 – ST 60/2 – ST 100/2 – Lambalar
GR	Οδηγίες χρήσης lightline Μετασχηματιστές ST 30/1 – ST 60/2 – ST 100/2 – φωτιστικά
DK	Bruksanvisning lightline Transformere ST 30/1 – ST 60/2 – ST 100/2 – Lamper
N	Bruksanvisning lightline Transformatorer ST 30/1 – ST 60/2 – ST 100/2 – Lamper

Abb. A



Abb. A 1



Abb. A 2

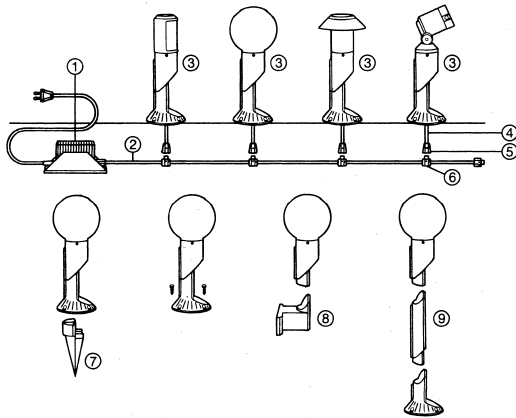

Abb. A 3

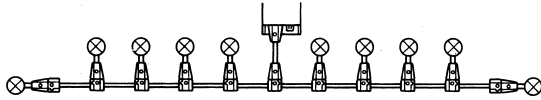

Abb. B

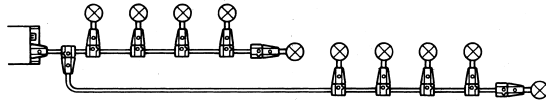

Abb. C

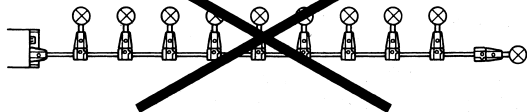

Abb. D



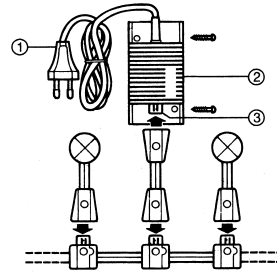

GARDENA® lightline

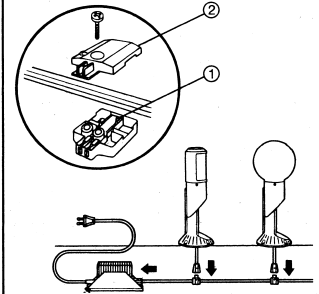
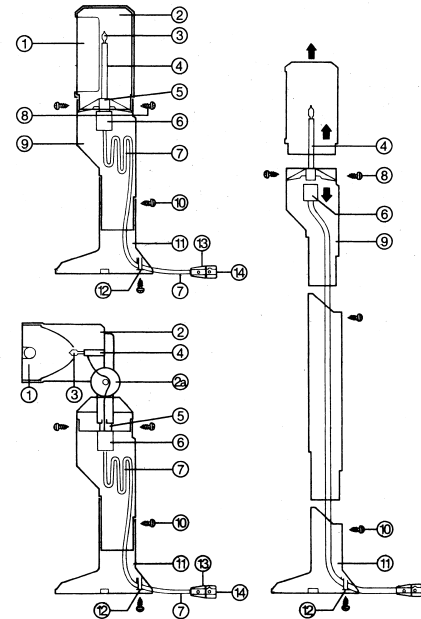
Trasformatori

ST 30/1 (art. 4273)

ST 60/2 (art. 4274)

ST 100/2 (art. 4275)

Lampade

**(art. 4200, 4202,
4204, 4206, 4208)**

Istruzioni per l'uso

Indice

1. Premessa
2. Uso corretto
3. Componenti
4. Installazione e messa in uso
5. Trasformatori
 - 5.1. Dati tecnici
 - 5.2. Componenti
 - 5.3. Capacità massima di carico
 - 5.4. Manutenzione
6. Lampade *lightline*
 - 6.1. Dati tecnici
 - 6.2. Componenti
 - 6.3. Prolunga lampade
 - 6.4. Sostituzione lampadine
 - 6.5. Manutenzione
7. Anomalie di funzionamento
8. Norme d'uso e di sicurezza
9. Garanzia

1. Premessa

Le seguenti istruzioni vi aiuteranno a far funzionare il vostro impianto in modo facile, rapido e corretto.

Leggetele con attenzione per familiarizzare con i prodotti e le relative norme di sicurezza.

2. Uso corretto

lightline GARDENA è un sistema funzionante in bassa tensione a 12 volt, ideato per l'illuminazione del terrazzo e del giardino.

⚠ Attenzione! I componenti di *lightline* GARDENA, lampade, cavi, unità di comando e connettori, sono concepiti esclusivamente per un impiego in bassa tensione a 12 volt. Pericolo di morte in caso di allacciamento a 230 volt.

3. Componenti (fig. A)

1. Trasformatori (ST 30/1, ST 60/2, ST 100/2)
2. Cavo di posa (15 m/25 m) completo di spina e presa
3. Lampade
4. Cavo di collegamento lampade
5. Spina del cavo di collegamento
6. Presa
7. Picchetto
8. Supporto murale per lampade (accessorio)
9. Prolunga (accessorio)

4. Installazione e messa in uso

Prima di installare l'impianto *lightline* GARDENA, realizzare uno schizzo dove siano evidenziate le aree da illuminare. Per un'installazione ottimale seguire gli esempi riportati (fig. A1, A2).

- Il trasformatore, per quanto possibile, va collocato in posizione centrale rispetto alla linea di posa (fig. A1).

- E' meglio evitare lunghe installazioni a catena (fig. A3): in caso di necessità diramare il cavo di posa (fig. A2).
- Per possibile caduta di tensione sulla linea, si sconsiglia di concentrare più luci alla fine del cavo.
- Nella scelta delle lampade tenere presente che, utilizzando i vari modelli a disposizione, si possono creare effetti luce diversificati.
- Nel progettare l'impianto, considerare anche le diverse possibilità di fissaggio delle lampade:
 - tramite viti su base solida (legno, cemento, ecc.)
 - tramite picchetto (art. 4317) direttamente nel terreno
 - a parete per mezzo dello speciale supporto murale (art. 4313)
- Si consiglia di installare l'impianto *lightline* GARDENA solo con temperature superiori a 0° C in modo che il cavo presenti una sufficiente elasticità.

Installazione del trasformatore (fig. B)

I trasformatori *lightline* sono omologati per impiego all'aperto.

- Si possono fissare a terra o a parete.
- In caso di montaggio a parete, controllare che la presa guardi verso il basso.
- In caso di installazione a terra, collocare il trasformatore in modo che non sia esposto alla pioggia o soggetto a possibili danneggiamenti.

Non esporre i trasformatori ai raggi diretti del sole.

- Una volta fissato il trasformatore, tirare il cavo di posa che, se necessario, può essere diramato (vedere fig. B). Il modello ST 60/2 + ST 100/2 è già predisposto con due uscite per poter collegare a scelta una o due linee.
- Posizionare ora le lampade in modo che il cavo di collegamento possa raggiungere il cavo di posa.

Collegamento della lampade al cavo di posa (fig. C)

- Staccare dalla spina la presa del cavo di collegamento e aprirla allentando la vite.
- Sovrapporre il cavo di posa su entrambi i punti di contatto (1) e premerlo con forza. Dato che il sistema *lightline* GARDENA lavora a corrente alternata, la presa può essere inserita a piacere in qualunque punto del cavo.
- Stringere ed avvitare il coperchio della presa (2).
- Inserire ora la spina del cavo lampada nella presa montata sul cavo di posa.

Procedere in modo analogo per tutte le lampade.

Secondo le esigenze, il cavo può essere posato sopra o sotto terra.

Ultimati i lavori di installazione, inserire la spina del cavo di posa nella presa del trasformatore e collegare quindi quest'ultimo alla rete di alimentazione.

5. Trasformatori

5.1. Dati tecnici

I modelli ST 30/1, ST 60/2 e ST 100/2 sono trasformatori di

sicurezza a bassa tensione in esecuzione chiusa dotati di relé termico a protezione contro danni da sovraccarico e corto circuito.

	ST 30/1	ST 60/2	ST 100/2
Alimentazione:	230 V/12 V, 50 Hz	230 V/12 V, 50 Hz	230 V/12 V, 50 Hz
Potenza:	30 W	60 W	100 W
Numero uscite:	1	2	2
Temperatura ambiente:	+ 40° C	+ 40° C	+ 40° C
Classi di protezione:	II	II	II
Cavo di alimentazione:	2 m H 05 RNF	2 m H 05 RNF	2 m H 05 RNF
Settore di utilizzo:	omologato per interno ed esterno	omologato per interno ed esterno	omologato per interno ed esterno
Lunghezza max. del cavo di posa:	30 m	50 m	1 linea: max. 100 m 2 linee: max. 100 m in totale

5.2. Componenti (fig. B)

1. Cavo di alimentazione, lunghezza 2 m
2. Carcassa in esecuzione chiusa
3. Presa connettore per cavo di posa

5.3. Capacità massima di carico

La capacità massima di carico dipende dalla potenza del trasformatore, dal fabbisogno

energetico delle lampade e dalla lunghezza dei cavi.

L'assorbimento dei corpi illuminanti *lightline* GARDENA è legato al tipo di lampadina impiegata: i modelli standard richiedono un'alogeno da 10 W, lo spot (art. 4208) monta un'alogeno da 50 W, mentre i segnapasso sono dotati di lampadina ad incandescenza da 3 W.

Valutazione consumi: esempi d'impianto

Trasformatore	ST 30/1	ST 60/2	ST 100/2
Potenza:	30 W	60 W	100 W
Numero max. di lampade collegabili			
Spot da 50 W:	-	1	2
lampada da 10 W:	3	6	10
segnapasso da 3 W:	10	20	33
Lunghezza max. del cavo:	30 m	50 m	100 m
Esempi di possibili combinazioni con lampade <i>lightline</i> GARDENA:	1 x 10 W 5 x 3 W totale 25 W	3 x 10 W 10 x 3 W totale 60 W oppure 3 x 10 W 5 x 3 W totale 45 W	7 x 10 W 10 x 3 W totale 100 W oppure 8 x 10 W 5 x 3 W totale 95 W oppure 1 x 50 W 5 x 10 W totale 100 W

Il numero max. di lampade collegabili si ottiene sommando semplicemente i watt.

⚠ Attenzione! La somma dei watt delle lampade allacciate non può superare il numero totale di watt del trasformatore.

Lampadine alogene: da 10 W con attacco G 4 oppure da 50 W con attacco GY 6,35 (solo lampada spot, art. 4208)

Le lampade sono già complete di lampadina, spina, presa e cavo di collegamento.

6.2. Componenti

- 1) Paralume o riflettore
- 2) Mezzo paralume o testa del riflettore
- 2a) Giunto per la regolazione della testa del riflettore
- 3) Lampadina alogena da 10 W/50 W
- 4) Portalamпада

- 5) Spina ad innesto
- 6) Presa ad innesto
- 7) Cavo di collegamento da 90 cm
- 8) Viti per il fissaggio del paralume
- 9) Supporto del paralume
- 10) Vite per il fissaggio del supporto del paralume
- 11) Piede della lampada
- 12) Dispositivo antistrappo del cavo
- 13) Spina
- 14) Presa per allacciamento al cavo di posa GARDENA

- Reinscrivere la presa a innesto (6) nel portalamпада (4).
- Inserire il portalamпада nel supporto del paralume ed avvitare il paralume.

Montaggio su picchetto

L'art 4317 consente di fissare le lampade normali e il modello spot direttamente al terreno. Procedere nel modo seguente: inserire il picchetto nel piede della lampada. Far passare il cavo di collegamento nell'apposita guida. Fissare il picchetto al piede della lampada con la vite acclusa.

6.3. Prolunga lampade (fig. D)

L'altezza delle lampade può essere raddoppiata tramite prolunga, art. 4311. Procedere nel modo seguente:

- Allentare le viti (8) del paralume.
- Togliere il paralume.
- Togliere il portalamпада (4) ed estrarre la presa (6).
- Allentare la vite (10) dal piede della lampada (11).
- Separare il supporto del paralume (9) dal piede della lampada (11).
- Far passare il cavo attraverso la prolunga.
- Inserire la prolunga nel piede della lampada (11).
- Fissare la prolunga con la vite al piede della lampada.
- Far passare il cavo attraverso il supporto del paralume.
- Inserire il supporto del paralume sulla prolunga ed avvitare.
- Se necessario allentare il dispositivo antistrappo (12) e prolungare il cavo.

6.4. Sostituzione lampadine (fig. D)

Tutte le lampade *lightline* GARDENA sono dotate di lampadine alogene da 10 W con attacco G 4 normalmente in commercio. Vedere punto 6.1.

Per sostituire una lampadina guasta, allentare le viti (8) e togliere il paralume (1). Quindi rimuovere la lampadina dal suo supporto (4) e sostituirla con un'allogena nuova. Le lampadine di ricambio *lightline* GARDENA sono acquistabili presso i rivenditori GARDENA.

⚠ Utilizzare soltanto lampadine da max. 12 volt/10 watt (eccezione: art. 4208 12 V/50 W).

⚠ Non toccare le lampadine alogene a mani nude ed evitare che vengano a contatto con sporcizia o umidità prima di montarle.

⚠ Attenzione che gli attacchi della lampadina siano inseriti correttamente nel portalam-pada.

⚠ Non toccare le lampadine alogene accese. Pericolo di ustioni!

6.5. Manutenzione
Le lampade *lightline* GARDENA non richiedono manutenzione.

Durante la stagione calda i paralumi potrebbero essere sporcati dagli insetti. Pulirli pertanto regolarmente con un panno umido. Non utilizzare detergenti corrosivi o abrasivi.

7. Anomalie di funzionamento

Anomalia	Possibili cause	Intervento
L'intero impianto di illuminazione non funziona, ovvero il relè termico del trasformatore si è attivato per sovraccarico.	Sono state collegate troppe lampade.	Staccare la spina di alimentazione e ridurre il numero di lampade. La somma dei watt delle lampade allacciate non può superare il numero totale di watt del trasformatore.
	Il trasformatore è stato esposto a pieno sole.	Staccare la spina di alimentazione e lasciare raffreddare il trasformatore prima di rimetterlo in funzione.
	Corto circuito provocato da cavo o lampade difettose oppure da collegamenti eseguiti in modo improprio.	Staccare la spina di alimentazione e tutti i connettori a valle del trasformatore. Controllare collegamenti e lampade alogene per stabilire dove si è verificato il corto circuito.

Eliminato il difetto, reinserire la spina di alimentazione.

Per qualsiasi altra anomalia di funzionamento rivolgersi ad un centro di assistenza GARDENA o ad un rivenditore autorizzato.

8. Norme d'uso e di sicurezza

⚠ L'impianto d'illuminazione *lightline* GARDENA è protetto contro gli spruzzi d'acqua ed è resistente al gelo. Può essere lasciato all'aperto tutto l'anno.

⚠ Utilizzare esclusivamente pezzi originali *lightline* GARDENA. In caso contrario non si garantisce il funzionamento dell'impianto.

⚠ Controllare regolarmente spina e cavo di alimentazione per accertare la presenza di eventuali danni. Entrambi vanno utilizzati soltanto se si trovano in condizioni perfette. Nel caso in cui il cavo risulti danneggiato, staccare subito la spina dalla presa.

⚠ Nei trasformatori ad esecuzione chiusa non si può sostituire il cavo danneggiato.

⚠ I prodotti *lightline* GARDENA possono funzionare solo in bassa tensione a 12 volt. Pericolo di morte in caso di allacciamento a 230 volt.

⚠ Il cavo del trasformatore non è sostituibile.

⚠ Per motivi di sicurezza ogni impianto *lightline* deve essere alimentato da un solo trasformatore. Il collegamento in parallelo di più trasformatori non è consentito.

Si rende espressamente noto che, conformemente alla legislazione sulla responsabilità del prodotto, non si risponde di danni causati da nostri attrezzi se originati da riparazioni eseguite non correttamente o da sostituzioni di parti effettuate con materiale non originale GARDENA o comunque da noi non approvato e, in ogni caso, qualora l'intervento non venga eseguito da un centro assistenza GARDENA o da personale specializzato autorizzato. Lo stesso vale per parti complementari ed accessori.

Dichiarazione di conformità alle norme UE

La sottoscritta

GARDENA Manufacturing GmbH · Hans-Lorensen-Str. 40 · 89079 Ulm

certifica che i prodotti qui sotto indicati, nei modelli da noi commercializzati, sono conformi alle direttive unificate UE nonché agli standard di sicurezza e agli standard relativi ai singoli articoli.

Qualunque modifica dei prodotti apportata senza nostra specifica autorizzazione invalida la presente dichiarazione.

Descrizione dei prodotti: Trasformatore

Tipi: ST 60/2; ST 30/1; ST 100/2

Art.: 4274; 4273; 4275

Direttive UE: Compatibilità elettromagnetica
2004/108/CE
Direttiva relativa alla bassa tensione
2006/95/CE
Direttiva 93/68/CE

**Anno di applicazione
della certificazione CE:** 1994

Ulm, 1. 7. 1999



Thomas Heintl
Direzione tecnica

Smaltimento:
(secondo la direttiva
CE/2002/96)



Non smaltire l'apparecchio tra i rifiuti domestici;
attenersi alle apposite norme sullo smaltimento.

9. Garanzia

Questi prodotti GARDENA godono di un periodo di garanzia di 10 anni (a partire dalla data di acquisto) relativamente a tutti i difetti sostanziali imputabili a vizi di fabbricazione o di materiale impiegato. Restano escluse dalla garanzia le lampadine. Si fa presente che l'esposizione ai raggi solari può causare lo scolorimento della superficie degli articoli *lightline* GARDENA. Tale alterazione non comporta conseguenze sul funzionamento dei prodotti e non rientra pertanto nelle prestazioni di garanzia.

- Il prodotto in garanzia potrà essere, a nostra discrezione, o sostituito con uno in perfetto stato di funzionamento o riparato gratuitamente qualora vengano osservate le seguenti condizioni:
- l'apparecchio sia stato adoperato in modo corretto e conforme alle istruzioni e nessun tentativo di riparazione sia stato eseguito dall'acquirente o da terzi;
- l'apparecchio sia stato spedito con affrancatura sufficiente direttamente ad un centro assistenza GARDENA allegando il certificato di garanzia compilato in tutte le sue parti.

La garanzia si estingue qualora i componenti sostituiti o integrati nonché gli accessori non siano originali GARDENA.

Le riparazioni rese necessarie a seguito di uso non corretto

vengono addebitate dal servizio assistenza GARDENA al prezzo di costo.

La presente garanzia del produttore non inficia eventuali rivalse nei confronti del negoziante/venditore.

D

Im Reklamationsfall die Garantiekarte ausschneiden und mit dem Gerät einsenden.

GB

In case of claim cut out the warranty card and send it together with the unit to the GARDENA Service Centre.

F

En cas de réclamation, découpez la carte de garantie et retournez-la avec l'appareil au Service Après-Vente de GARDENA France.

NL

In geval van reclamatie de garantiekaart uitknippen en tezamen met het apparaat opsturen.

S

Klipp ut garantikortet og send det tillsammans med produkten till GARDENA Service.

FIN

Mikäli kyseessä on takuutoimenpide, täytä takuukortti ja lähetä se laitteen kanssa maahantuojalle.

I

In caso di reclamo ritagliare il certificato di garanzia e spedirlo insieme al prodotto.

E

En el caso de reclamación, rogamos enviar la presente Tarjeta de Garantía con el aparato.

P

Em caso de reclamação destaque a carta de garantia e envie-a junto com o aparelho.

TR

Bir şikayetiniz olduđu takdirde aleti garanti kartı ile birlikte yetkili GARDENA servisine gönderiniz.

GR

Σε περίπτωση βλάβης εντός του χρόνου της εγγύησης, κόψτε την κάρτα εγγύησης και φέρτε τη πλήρως συμπληρωμένη μαζί με το είδος στο σέρβις της GARDENA.

DK

Vær venlig i tilfælde af reklamation at klippe garantikortet ud og sende den ind sammen med produktet.

N

I tilfelle reklamasjon, vær vennlig og klipp ut garantikortet, og send det sammen med produktet til GARDENA Norge A/S.

Beanstandung:
Reasons for complaint:
Défaut constaté :
Klacht:
Reklamation:
Vaatimus:
Reclamo:
Reclamación:
Motivo de reclamação:
Sikayet Sebebi:
Vian selvitys:
Πρόβλημα:
Reklamation:
Reklamasjon:



Garantiekarte
Warranty Card
Carte de garantie
Garantiekaart
Garantikort

Takuukortti
Certificato di garanzia
Tarjeta de garantía
Carta de garantía
Garanti korti

Κάρτα Εγγύησης
Garantibevis
Garantibevis

<i>lightline</i> Transformatoren	ST 30/1 – ST 60/2 – ST 100/2 – Leuchten
<i>lightline</i> Transformers	ST 30/1 – ST 60/2 – ST 100/2 – Lamps
<i>lightline</i> Transformateurs	ST 30/1 – ST 60/2 – ST 100/2 – Luminaires
<i>lightline</i> Transformators	ST 30/1 – ST 60/2 – ST 100/2 – Lampen
<i>lightline</i> Transformatorer	ST 30/1 – ST 60/2 – ST 100/2 – Lamper
<i>lightline</i> Muuntajat	ST 30/1 – ST 60/2 – ST 100/2 – Valaisimet
<i>lightline</i> Trasformatori	ST 30/1 – ST 60/2 – ST 100/2 – Lampade
<i>lightline</i> Transformadores	ST 30/1 – ST 60/2 – ST 100/2 – Faroles
<i>lightline</i> Transformadores	ST 30/1 – ST 60/2 – ST 100/2 – Lampiões
<i>lightline</i> Transformatörer	ST 30/1 – ST 60/2 – ST 100/2 – Lambalar
<i>lightline</i> Μετασχηματιστές	ST 30/1 – ST 60/2 – ST 100/2 – Φωτιστικά
<i>lightline</i> Transformere	ST 30/1 – ST 60/2 – ST 100/2 – Lamper
<i>lightline</i> Transformatorer	ST 30/1 – ST 60/2 – ST 100/2 – Lamper

Wurde gekauft am:

Was purchased on:

Acheté le (date et lieu d'achat) :

Werd gekocht op:

Försäljningsdatum:

Ostopäivämäärä:

Data di acquisto:

Se vendió el:

Comprado em:

Satin Alma Tarihi:

Αγοράστηκε την:

Blev købt den:

Ble kjøpt hos:

Händlerstempel:

Dealer's stamp / Receipt:

Cachet du revendeur :

Stempel van de handelaar:

Återförsäljarens stämpel:

Jälleenmyyjän leima:

Timbro del rivenditore:

Sello del comerciante:

Carimbo do vendedor:

Alicinin imzası:

Σφραγίδα καταστήματος:

Forhandlers stempel:

Forhandlerstempel:



Service

Deutschland / Germany

GARDENA GmbH
Central Service
Hans-Lorenser-Straße 40
D-89079 Ulm
Produktfragen:
(+49) 731 490-123
Reparaturen:
(+49) 731 490-290
service@gardena.com

Albania

COBALT Sh.p.k.
Rr. Siri Kodra
1000 Tirana

Argentina

Husqvarna Argentina S.A.
Av.dei Libertador 5954 -
Piso 11 - Torre B
(C1428ARP) Buenos Aires
Phone: (+54) 11 5194 5000
info.gardena@
achusqvarna.com

Armenia

Garden Land Ltd.
61 Tigran Mets
0005 Yerevan

Australia

Husqvarna Australia Pty. Ltd.
Locked Bag 5
Central Coast BC
NSW 2252
Phone: (+61) (0) 2 4352 7400
customer.service@
husqvarna.com.au

Austria / Österreich

Husqvarna Austria GmbH
Consumer Products
Industriezeile 36
4010 Linz
Tel.: (+43) 732 77 01 01 - 90
consumerservice@husqvarna.at

Azerbaijan

Firm Progress
a. Aliyev Str. 26A
1052 Baku

Belgium

GARDENA Belgium NV/SA
Sterrebeekstraat 163
1930 Zaventem
Phone: (+32) 2 7 20 92 12
Mail: info@gardena.be

Bosnia / Herzegovina

SILK TRADE d.o.o.
Industrijska zona Bukva bb
74260 Tešanj

Brazil

Husqvarna do Brasil Ltda
Av. Francisco Matarazzo,
1400 – 19º andar
São Paulo – SP
CEP: 05001-903
Tel: 0800-112252
marketing.br.husqvarna@
husqvarna.com.br

Bulgaria

Хускварна България ЕООД
Бул. „Андрей Ляпчев“ № 72
1799 София
Tel.: (+359) 02/9753076
www.husqvarna.bg

Canada / USA

GARDENA Canada Ltd.
100 Summerlea Road
Brampton, Ontario L6T 4X3
Phone: (+1) 905 792 93 30
info@gardenacanada.com

Chile

Maquinarias Agroforestales
Ltda. (Maga Ltda.)
Santiago, Chile
Avda. Chesterton
8355 comuna Las Condes
Phone: (+56) 2 202 4417
Dalton@maga.cl
Zipcode: 7560330

Temuco, Chile

Avda. Valparaíso # 01466
Phone: (+56) 45 222 126
Zipcode: 4780441

China

Husqvarna (China) Machinery
Manufacturing Co., Ltd.
No. 1355, Jia Xin Rd.,
Ma Lu Zhen, Jia Ding Dist.,
Shanghai
201801
Phone: (+86) 21 59159629
Domestic Sales
www.gardena.com.cn

Colombia

Husqvarna Colombia S.A.
Calle 18 No. 68 D-31, zona
Industrial de Montevideo
Bogotá, Cundinamarca
Tel. 571 2922700 ext. 105
jairo.salazar@
husqvarna.com.co

Costa Rica

Compania Exim
Euroberoamericana S.A.
Los Colegios, Moravia,
200 metros al Sur del Colegio
Saint Francis - San José
Phone: (+506) 297 68 83
exim_euro@racsa.co.cr

Croatia

SILK ADRIA d.o.o.
Josipa Lončara 3
10090 Zagreb
Phone: (+385) 1 3794 580
silk.adria@zg.t-com.hr

Cyprus

Med Marketing
17 Digeni Akritia Ave
P.O. Box 27017
1641 Nicosia

Czech Republic

Husqvarna Česko s.r.o.
Türkova 2319/5b
149 00 Praha 4 – Chodov
Bezplatná infolinka :
800 100 425
servis@cz.husqvarna.com

Denmark

GARDENA / Husqvarna
Consumer Outdoor Products
Salgsafdelning Danmark
Box 9003
S-200 39 Malmö
info@gardena.dk

Dominican Republic

BOSQUESA, S.R.L
Carretera Santiago Licey
Km. 5 ½
Esquina Copal II.
Santiago, Dominican Republic
Phone: (+809) 736-0333
joserbosquesa@claro.net.do

Ecuador

Husqvarna Ecuador S.A.
Arupos E1-181 y 10 de Agosto
Quito, Pichincha
Tel. (+593) 22800739
francisco.jacome@
husqvarna.com.ec

Estonia

Husqvarna Eesti OÜ
Consumer Outdoor Products
Keskk tee 10, Aaviku küla
Rae vald
Harju maakond
75305 Estonia
kontakt.etj@husqvarna.ee

Finland

Oy Husqvarna Ab
Consumer Outdoor Products
Lautatarhankatu 8 B / PL 3
00581 HELSINKI
info@gardena.fi

France

GARDENA France
Immeuble Exposital
9-11 allée des Pierres Mayettes
ZAC des Barbanniers, B.P.99
-F- 92232 GENNEVILLIERS cedex
Tel. (+33) 01 40 85 30 40
service.consommateurs@
gardena.fr

Georgia

ALD Group
Beliashvili 8
1159 Tbilisi

Great Britain

Husqvarna UK Ltd
Preston Road
Aycliffe Industrial Park
Newton Aycliffe
County Durham
DL5 6UP
info.gardena@
husqvarna.co.uk

Greece

HUSQVARNA ΕΛΛΑΣ Α.Ε.Β.Ε.
Υπ. για Ηφαιστου 33Α
Βι. Πε. Κρωπίου
194 00 Κρωπί Αττικής
V.A.T. EL094094640
Phone: (+30) 210 66 20 225
info@husqvarna-consumer.gr

Hungary

Husqvarna Magyarorszag Kft.
Ezred u. 1- 3
1044 Budapest
Telefon: (+36) 1 251-4161
vevooszogalat.husqvarna@
husqvarna.hu

Iceland

Ó. Johnson & Kaaber
Tunguhalsi 1
110 Reykjavik
ooj@ojk.is

Ireland

Husqvarna UK Ltd
Preston Road
Aycliffe Industrial Park
Newton Aycliffe
County Durham
DL5 6UP
info.gardena@
husqvarna.co.uk

Service

Italy

Husqvarna Italia S.p.A.
Via Como 72
23868 VALMADRERA (LC)
Phone: (+39) 0341.203.111
info@gardenaitalia.it

Japan

KAKUICHI Co. Ltd.
Sumitomo Realty &
Development Kojimachi
BLDG., 8F
5 - 1 Nibanncyo
Chiyoda-ku
Tokyo 102-0084
Phone: (+81) 33 264 4721
m_ishihara@kaku-ichi.co.jp

Kazakhstan

LAMED Ltd.
155/1, Tazhibayevoi Str.
050060 Almaty
IP Schmidt
Abayavenue 3B
110 005 Kostanay

Kyrgyzstan

Alye Maki
av. Moladaya Guardir J 3
720014 Bishkek

Latvia

Husqvarna Latvija
Consumer Outdoor Products
Bakužu iela 6
LV-1024 Riga
info@husqvarna.lv

Lithuania

UAB Husqvarna Lietuva
Consumer Outdoor Products
Ateities pl. 77C
LT-52104 Kaunas
centras@husqvarna.lt

Luxembourg

Magasins Jules Neuberg
39, rue Jacques Stas
Luxembourg-Gasperich 2549
Case Postale No. 12
Luxembourg 2010
Phone: (+352) 40 14 01
api@neuberg.lu

Mexico

AFOSA
Av. Lopez Mateos Sur # 5019
Col. La Calma 45070
Zapopan, Jalisco
Mexico
Phone: (+52) 33 3818-3434
icornejo@afosa.com.mx
Moldova
Convel S.R.L.
290A Muncestri Str.
2002 Chisinau

Netherlands

GARDENA Nederland B.V.
Postbus 50176
1305 AD ALMERE
Phone: (+31) 36 521 00 00
info@gardena.nl

Neth. Antilles

Jonka Enterprises N.V.
Sta. Rosa Weg 196
PO. Box 8200

Curaçao

Phone: (+599) 9 767 66 55
pgm@jonka.com

New Zealand

Husqvarna New Zealand Ltd.
PO Box 76-437
Manukau City 2241
Phone: (+64) (0) 9 9202410
support.nz@husqvarna.co.nz

Norway

GARDENA
Husqvarna Consumer
Outdoor Products
Salgskontor Norge
Klevertveien 6
1540 Vestby
info@gardena.no

Peru

Husqvarna Perú S.A.
Jr. Ramón Cárcamo 710
Lima 1
Tel: (+51) 1 3320400 ext. 416
juan.remuzgo@
husqvarna.com

Poland

Husqvarna Poland Spółka z o.o.
ul. Wysockiego 15 b
03-371 Warszawa
Phone: (+48) 22 330 96 00
gardena@gardena.pl

Portugal

Husqvarna Portugal, SA
Lagoa - Albarraque
2635 - 595 Rio de Mouro
Tel.: (+351) 21 922 85 30
Fax : (+351) 21 922 85 36
info@gardena.pt

Romania

Madex International Srl
Soseava Odaii 117- 123,
RO 013603
București, S1
Phone: (+40) 21 352.76.03
madex@ines.ro

Russia

ООО „Хускварна“
141400, Московская обл.,
г. Химки,
улица Ленинградская,
владение 39, стр.6
Бизнес Центр
„Химки Бизнес Парк“,
помещение ОВ02_04

Serbia

Domel d.o.o.
Autoput za Novi Sad bb
11273 Belgrade
Phone: (+381) 118488812
miroslav.jejina@domel.rs

Singapore

Hy-Ray PRIVATE LIMITED
40 Jalan Pemimpin
#02-08 Tat Ann Building
Singapore 577185
Phone: (+65) 6253 2277
shiyng@hyray.com.sg

Slovak Republic

Husqvarna Česko s.r.o.
Türkova 2319/5b
149 00 Praha 4 – Chodov
Bezplatná infolinka:
800 154 044
servis@sk.husqvarna.com

Slovenia

Husqvarna Austria GmbH
Consumer Products
Industriezeile 36
4010 Linz
Tel. : (+43) 732 77 01 01- 90
consumer.service@
husqvarna.at

South Africa

Husqvarna
South Africa (Pty) Ltd
Postnet Suite 250
Private Bag X6,
Cascades, 3202
South Africa
Phone: (+27) 33 846 9700
info@gardena.co.za

Spain

Husqvarna España S.A.
C/ Basauri, nº 6
La Florida
28023 Madrid
Phone: (+34) 91 708 05 00
atencioncliente@gardena.es

Suriname

Agrofix n.v.
Verlengde Hogestraat #22
Phone: (+597) 472426
agrofix@sr.net
Pobox : 2006
Paramaribo
Suriname-South America

Sweden

Husqvarna AB
S-561 82 Huskvarna
info@gardena.se

Switzerland / Schweiz

Husqvarna Schweiz AG
Consumer Products
Industriestrasse 10
5506 Mägenwil
Phone: (+ 41) (0) 848 800 464
info@gardena.ch

Turkey

GARDENA Dost Dış Ticaret
Müessesilik A.Ş.
Sanayi Çad. Adil Sokak
No: 1/B Kartal
34873 Istanbul
Phone: (+90) 216 38 93 939
info@gardena-dost.com.tr

Ukraine / Україна

ТОВ «Хусварна Україна»
вул. Васильківська, 34,
офіс 204-г
03022, Київ
Тел. (+38) 044 498 39 02
info@gardena.ua

Uruguay

FELI SA
Entre Rios 1083 CP 11800
Montevideo - Uruguay
Tel : (+598) 22 03 18 44
info@felisa.com.uy

Venezuela

Corporación Casa y Jardín C.A.
Av. Caroní, Edif. Trezmen, PB.
Colinas de Bello Monte.
1050 Caracas.
Tif: (+58) 212 992 33 22
info@casayjardin.net.ve

4273-20.960.08/1211
© GARDENA Manufacturing GmbH
D-89070 Ulm
http://www.gardena.com