

EasyCut 48 PLUS Art. 8874

- | | | | |
|------------|---|------------|---|
| D | Betriebsanleitung
Elektro-Heckenschere | GR | Οδηγίες χρήσεως
Ηλεκτρικό μπอรντουροψάλιδο |
| GB | Operating Instructions
Electric Hedge Trimmer | RUS | Инструкция по эксплуатации
Электрические кусторезы |
| F | Mode d'emploi
Taille-haies électrique | SLO | Navodilo za uporabo
Električne škarje za živo mejo |
| NL | Instructies voor gebruik
Elektrische heggenschaar | HR | Upute za uporabu
Električne škare za živicu |
| S | Bruksanvisning
Elektrisk Häcksax | SRB | Uputstvo za rad |
| DK | Brugsanvisning
Elektrisk hækkeklipper | BIH | Električne makaze za živicu |
| FIN | Käyttöohje
Sähkökäyttöinen aitalaikkuri | UA | Інструкція з експлуатації
Електричний садовий секатор |
| N | Bruksanvisning
Elektrisk heksaks | RO | Instrucțiuni de utilizare
Trimmer-ul electric de tuns garduri vii |
| I | Istruzioni per l'uso
Tagliasiepi elettrica | TR | Kullanım Klavuzu
Elektrikli Çit Kesici |
| E | Manual de instrucciones
Recortasetos eléctrico | BG | Инструкция за експлоатация
Електрически хросторез за жив плет |
| P | Instruções de utilização
Tesoura eléctrica de sebes | AL | Manual përdorimi
Gërshërë elektronike gardhishtesh |
| PL | Instrukcja obsługi
Elektryczne nożyce do żywopłotu | EST | Kasutusjuhend
Elektrilised hekikäärid |
| H | Használati utasítás
Elektromos sövénynyíró | LT | Eksplloatavimo instrukcija
Elektrinės gyvatvorių žirklys |
| CZ | Návod k použití
Elektrické nůžky na živý plot | LV | Lietošanas instrukcija
Elektriskais dzīvžogu trimmeris |
| SK | Návod na použitie
Elektrické nožnice na živý plot | | |

GARDENA Elektrinės gyvatvorių žirkklės EasyCut 48 PLUS



Vertimas atliktas iš Vokiečių kalbos originalių instrukcijų. Prašom atidžiai perskaityti eksploataavimo instrukciją ir laikytis jos nurodymų. Remdamiesi šia eksploataavimo instrukcija susipažinkite su elektrinėmis gyvatvorių žirkklėmis, tinkamu jų naudojimu bei saugos nurodymais.



Saugumo sumetimais šiomis elektrinėmis gyvatvorių žirkklėmis draudžiama naudotis vaikams ir paaugliams iki 16 m. amžiaus bei asmenims, nesusipažinusiems su šia eksploataavimo instrukcija. Asmenys su fizine ar psichine negalia gali naudoti šį gaminį tik tuomet, jei juos prižiūri ar instruktuoja atsakingas asmuo.

Turinys

→ Prašom rūpestingai saugoti šią eksploataavimo instrukciją.

1. Jūsų GARDENA elektrinių gyvatvorių žirklių naudojimo sritys	185
2. Saugos nurodymai	185
3. Surinkimas	188
4. Naudojimas	188
5. Naudojimo pabaiga	189
6. Techninė priežiūra	190
7. Sutrikimų / gedimų šalinimas	190
8. Tiekiami priedai	190
9. Techniniai duomenys	190
10. Servisas / garantija	191

1. Jūsų GARDENA elektrinių gyvatvorių žirklių naudojimo sritys

Naudojimas pagal paskirtį

GARDENA elektrinės gyvatvorių žirkklės skirtos gyvatvorėms karchyti privačiose sodybose ir dekoratyviniuose soduose.

Šios eksploataavimo instrukcijos laikymasis yra gyvatvorių žirklių naudojimo pagal paskirtį sąlyga.

Atkreipti dėmesį



PAVOJUS! Susižalojimo grėsmė!

Gyvatvorių žirkles draudžiama naudoti vejai/vejos kraštams pjauti arba augalams smulkinti norint juos kompostuoti.

Saugumas



Naudojantis netinkamai, gaminys gali būti pavojingas! Jis gali sunkiai sužeisti naudotoją ir kitus. Turi būti laikomasi visų perspėjimų ir saugos reikalavimų, norint užtikrinti gaminio saugumą ir efektyvumą. Asmuo, besinaudojantis mašina, yra atsakingas už šioje instrukcijoje esančių perspėjimų ir saugos reikalavimų laikymąsi. Niekada nesinaudokite gaminiu, jei neteisingai pritvirtinta gamintojo žolės dėžė, ar apsaugos įtaisai.

Ant mašinos esančių simbolių paaiškinimai.



Įspėjimas!



Norint suprasti visų nustatymų paskirtį, įdėmiai perskaitykite visas instrukcijas.



Jei pažeistumėte ar nukirstumėte kabelį, nedelsdami ištraukite kištuką iš elektros tinklo.



Ant kabelio neturi lyti. Nepalikite gaminio lauke per lietų.



Rekomenduojama naudoti apsauginius akinius.

Bendri saugos įspėjimai dirbant su elektriniais įrankiais



ĮSPĖJIMAS! Privalote perskaityti visus saugos įspėjimus ir nurodymus. Jei nevykdysite šių įspėjimų ir nurodymų, iškilus elektros smūgio, gaisro ir (arba) sunkaus sužalojimo pavojus.

Išsaugokite visus įspėjimus ir nurodymus, kad galėtumėte juos bet kada vėliau paskaityti.

Įspėjimuose naudojamas terminas "elektrinis įrankis" taikomas įrankiams, kurių maitinimas vyksta iš elektros tinklo (laidiniai) arba naudojant akumuliatorius (belaidžiai).

1) Sauga darbo vietoje

a) Darbo vieta turi būti švari ir gerai apšviesta.

Užgriozdinimas ar tamsa gali tapti nelaimingo atsitikimo priežastimi.

b) Nenaudokite elektrinių įrankių aplinkoje, kurioje kyla sproginimo pavojus, pvz., jei netoliese yra lengvai užsiliepsnojančių medžiagų, dujų ar dulkių. Elektriniai įrankiai skleidžia žiežirbas, kurios gali padegti dulkes ar dūmus.

c) Nenaudokite įrankio, jei netoliese yra vaikų ar pašalininių asmenų. Jei kas nors atitrauks jūsų dėmesį, galite nesuvaldyti įrankio.

2) Elektros saugos reikalavimai

a) Elektrinių įrankių kištukai privalo tikti lizdui, į kurį bus kišami. Niekada nebandykite kokių nors būdu perdaryti kištuko. Draudžiama naudoti kištukinius adapterius įžemintų elektrinių įrankių jungimui. Neperdaryti kištukai ir juos atitinkantys lizdai mažina elektros smūgio pavojų.

b) Venkite kūno kontakto su įžemintais paviršiais, pvz., vamzdžiais, radiatoriais, viryklėmis ir šaldytuvais. Elektros smūgio pavojus padidėja, jei jūsų kūnas yra įžemintas.

c) Neleiskite, kad ant elektrinių įrankių lytų arba jie būtų laikomi šlapioje vietoje. Į elektrinį įrankį patekęs vanduo padidins elektros smūgio pavojaus galimybę.

d) Laidą naudokite tik pagal paskirtį. Niekada netempkite už laido, jei norite elektrinį įrankį perkelti į kitą vietą, jį patraukti ar išjungti. Laidas turi būti kuo toliau nuo ugnies, tepalų, aštrių briaunų ar judančių dalių. Pažeisti ar susipainioję laidai didina elektros smūgio pavojų.

e) Kai dirbate elektriniu įrankiu lauke, naudokite darbui lauke tinkamą prailginimo laidą. Darbui lauke tinkantis laidas sumažina elektros smūgio pavojų.

f) Jei elektrinį įrankį yra būtina naudoti aplinkoje, kur daug drėgmės, naudokite liekamosios srovės įrenginį (RCD) apsaugotą elektros tiekimo šaltinį. RCD naudojimas sumažina elektros smūgio pavojų.

3) Asmens sauga

a) Dirbdami su elektriniu įrankiu būkite budrūs, matykite, ką darote ir vadovaukitės sveiku protu. Nenaudokite elektrinio įrankio tada, kai esate pavargęs arba vartojate narkotikus, alkoholi ar vaistus. Viena neatidumo akimirka dirbant elektriniu įrankiu, ir jūs galite sunkiai susižaloti.

b) Naudokite asmenines apsaugos priemones. Visada būkite užsidėję apsauginius akinius.

Apsauginė įranga, pvz., tam tikromis aplinkybėmis naudojamas respiratorius, specialūs neslystantys batai, apsauginis šalmas ar ausinės mažina tikimybę susižaloti.

c) Saugokitės, kad įrankio neįjungtumėte netyčia. Prieš jungdami įrankį į elektros tinklą ir (arba) prie akumuliatorių bloko arba prieš keldami ar norėdami nunešti jį į kitą vietą, patikrinkite, ar jungiklis yra padėtyje "išjungta". Elektros įrankio nešimas laikant pirštą ant jungiklio arba įrankio judinimas, kai jungiklis yra padėtyje "įjungta", gali tapti nelaimės priežastimi.

d) Prieš įjungdami elektros įrankį, nuo jo nuimkite montavimo raktus ar veržliarakčius. Jei ant besiu-kančio elektrinio įrankio detalės paliksite veržliaraktį ar bet kurį kitą raktą, galite susižeisti.

e) Per plačiai neužsimokite. Visada turėkite tvirtą pagrindą po kojomis ir išlaikykite pusiausvyrą. Tik taip galėsite suvaldyti elektrinį įrankį iškilus netikėtoms aplinkybėms.

f) Tinkamai apsirenkite. Venkite palaidų drabužių ir papuošalų. Žiūrėkite, kad jūsų plaukai, drabužiai ar pirštinės būtų kuo toliau nuo judančių dalių. Judančios dalys gali įsukti palaidus drabužius, papuošalus ar ilgus plaukus.

g) Jei gaunate prietaisų, skirtų prijungti dulkių pašalinimo ar surinkimo įtaisą, patikrinkite, kad šie būtų prijungiami ir naudojami tinkamai. Dulkių surinkimas mažina dėl dulkių kylančius pavojus.

4) Elektrinių įrankių naudojimas ir priežiūra

a) Nenaudokite jėgos. Savo darbui atlikti pasirinkite tinkamą elektrinį įrankį. Tinkamas elektrinis įrankis atliks darbą geriau bei saugiau ir tokiu tempu, koks numatytas jį projektuojant.

b) Nenaudokite elektrinio įrankio, jei neveikia jo jungiklis. Bet kuris elektrinis įrankis, kurio jungiklis neveikia, yra pavojingas ir turi būti taisomas.

c) Prieš taisydami elektrinį įrankį, keisdami priedus ar padėdami jį į sandėlį, išjunkite kištuką iš maitinimo šaltinio ir (arba) atjunkite elektrinį įrankį nuo akumuliatorių bloko. Šios atsargumo priemonės mažina pavojų, jog elektrinis įrankis įsijungs netyčia.

d) Nenaudojamus elektrinius įrankius laikykite vaikams nepasiekiamoje vietoje ir neleiskite su šiuo įrankiu ar šiais nurodymais nesupažinusiems asmenims juo dirbti. Elektriniai įrankiai yra pavojingi, jei patenka į neišmokyto naudotojo rankas.

e) Elektrinių įrankių priežiūra. Patikrinkite vietas, kuriose judančios dalys turi sutapti, taip pat sudūrimus, ar nėra įtrūkimų ar kitų pažeidimų, dėl kurių įrankis gali blogai dirbti. Jei aptiksite gedimų, prieš naudodami būtinai juos pašalinkite. Daug nelaimių atsitinka dėl netinkamos elektrinių įrankių priežiūros.

f) Pjovimui skirti įrankiai turi būti aštrūs ir švarūs. Tinkamai prižiūrimi pjovimo įrankiai, turintys aštrius ašmenis, ne taip greitai atšimpa ir todėl su jais yra lengviau dirbti.

g) Naudodami šį elektrinį įrankį, priedus, jo ašmenis ir t. t., vadovaukitės šiais nurodymais; taip pat atsižvelkite į darbo sąlygas ir darbo, kurį reikia atlikti, pobūdį. Pavojainga naudoti šį elektrinį įrankį kitiems tikslams nei numatytiems.

5. Techninė priežiūra

Jūsų turimą elektrinį įrankį leidžiama remontuoti tik kvalifikuotam specialistui, kuris detales keistų tik tokiomis pat detalėmis. Taip bus užtikrintas elektrinio prietaiso saugumas.

Įspėjimai dėl gyvatvorių žirklių:

• Saugokitės, kad jokia kūno dalimi nesiliestumėte prie pjaunančiosios geležtės. Nemėginkite šalinti nupjautų šakelių ar jas prilaikyti ranka tuo metu, kai geležtė juda. Prieš valydami užsikimšusį įrenginį, pasitirkinkite, ar jungiklis išjungtas. Viena neatidumo akimirka dirbant su elektriniu įrankiu, ir jūs galite smarkiai susižaloti.

• Gyvatvorių žirkles neškite paėmę už rankenos ir darykite tai tik tada, kai pjaunančioji geležtė nebejuda. Gyvatvorės žirkles pervežti ir sandėliuoti reikia į dėžus į dėklą. Tinkamai elgdami su gyvatvorės žirklemis sumažinsite tikimybę susižaloti į pjaunančiąją geležtę.

• Laikykite elektrinį prietaisą už izoliuotų rankenų, nes peilis gali susiliesti su savo tinklo laidu.

Peilio kontaktas su įtampa turinčiu laidu gali sukelti įtampą metalinėse prietaiso dalyse ir tuo pačiu elektros smūgį.

• Žiūrėkite, kad toje vietoje, kur pjaunate, nebūtų kabelio. Dirbant kabelis gali pasislėpti tarp šakų, ir žirklių ašmenys gali jį netyčia perpjauti.

Papildomos rekomendacijos dėl saugos

Sauga darbo vietoje

Visada naudokite gaminį pagal paskirtį, aprašytą šiose instrukcijose.

Mašinos naudotojas yra atsakingas už nelaimės, ar pavojus, sukeltus kitiems žmonėms, ar jų nuosavybei.

Elektra

Britanijos standartų institutas rekomenduoja naudoti srovės nuotėkio rėlę (R.C.D.) , kuri automatiškai išjungs įtampą, atsiradus mažiausiam 30 mA nuotėkiui. Patikrinkite R.C.D. kiekvieną kartą ja naudojantis.

Prieš naudojant, patikrinkite, ar nepažeistas laidas ir jį pakeiskite, jei yra pažeidimų, ar nusidėvėjimo ženklų.

Nenaudokite laidų, jei jie yra pažeisti, ar nusidėvėję.

Greitai išjunkite iš elektros šaltinio, jei laidas perpjautas, ar yra sugadinta įranga. Nelieskite elektros laido, kol neišjungtas elektros šaltinis, Netaisykite ir nepjaukite pažeisto laido. Pakeiskite jį nauju.

Prailginimo laidas turi būti išvyniotas. Suvynioti laida gali perkaisti ir sumažinti gaminio našumą.

Visada išjunkite pagrindinį elektros šaltinį, prieš ištraukiant bet kurį kištuką, laido jungtis, ar prailginimo laidą.

Prieš suvyniodami elektros laidą, išjunkite, ištraukite kištuką iš šaltinio ir patikrinkite, ar jis nepažeistas ir nesusidėvėjęs. Netaisykite pažeisto laido, pakeiskite jį nauju. Naudokite tik tai Flymo laidas.

Laidą vyniokite atsargiai, venkite užsilenkimų ir susisukimų.

Naudokite tik tai kintamos srovės maitinimo šaltinį, parodytą ant gaminio klasės etiketės.

Jokiais būdais negalima prijungti žeminių prietaisų prie bet kurios gaminio dalies.

Laidai

Naudokite tik pagal normą HD 516 patvirtintus prailginimo laidus.

→ Konsultuokitės su savo elektriku.

Asmens sauga

Visada dėvėkite tinkamus rūbus, pirštines ir tvirtus batus.

Atidžiai apžiūrėkite teritoriją, kurioje naudosite prietaisą, ir pašalinkite visus laidus bei pašalinius objektus.

Prieš naudojant mašiną po susidūrimo, patikrinkite, ar nėra susidėvėjimo, ar žalos, ir sutaisykite, jei reikia.

Prieš naudojant prietaisą, visada užtikrinkite, kad būtų įtaisyta pridėdama apsauga. Niekada nebandykite naudotis pilnai nesurinktu, ar neleidžiamos modifikacijos, prietaisu.

Elektrinių įrankių naudojimas ir priežiūra

Naudokite gaminį tik tai dienos šviesoje, arba, esant geram dirbtiniam apšvietimui.

Nenaudokite prietaiso ant šlapios gyvatvorės, kur tai įmanoma.

Žinokite, kaip išjungti prietaisą nelaimės atveju.

Niekada nelaikykite prietaiso už apsaugos.

Nenaudokite gyvatvorių žirklių, jei apsauginiai mechanizmai (rankos apsauga, 2 apsauginiai jungikliai, apsauginis skydas, peilių stabdys) yra sugadinti.

Naudojant gyvatvorių žirkles draudžiama naudoti kopėčias.

Ištraukite kištuką iš elektros šaltinio:

- paliekant įrenginį be priežiūros bet kuriam laikui;
- pašalinant blokavimą;
- prieš tikrinant, valant, ar dirbant įrenginyje;
- jei atsitrenkė į objektą. Nenaudokite įrenginio, kol nesate visiškai įsitikinęs, kad galima juo toliau saugiai naudotis;
- jei įrenginys pradės keistai drebtėti. Tuoj pat patikrinkite. Perdėta vibracija gali sukelti sužalojimus.
- prieš perduodami prietaisą kitam asmeniui.

Eksplotavimas ir laikymas



SUSIŽEIDIMO GRĖSMĖ !

Nepalieskite peilių.

→ Po darbo ar darbo pertraukos metu užstumkite apsauginį skydą.

Laikykite visus varžtus, veržles ir sraigtus tvirtai privaržtus, užtikrinant gaminio saugų naudojimą.

3. Surinkimas

Valdymo rankenos montavimas:

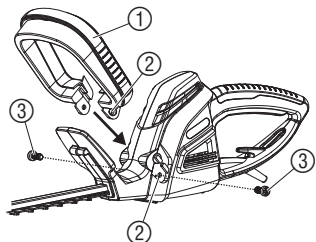

DĖMESIO ! Apsauginis mechanizmas!
Laikymo rankena ① tiktai su teisingai įstatyta spyruokle ③ yra 2 apsauginių jungiklių apsauginis mechanizmas.

1. Įstatykite spyruoklę ③ plačiąja puse į apatinę korpuso dalį (a) ir siaurąja puse į viršutinę korpuso dalį (b) bei suverkite laikymo rankeną ①.
2. Valdymo rankeną ① iki atramos įstumti į gyvatvorių žirklių lizdą taip, kad valdymo rankenos ir gyvatvorių žirklių angos ② sutaptų.
3. Valdymo rankeną ① dviem varžtais ③ prisukti prie gyvatvorių žirklių.

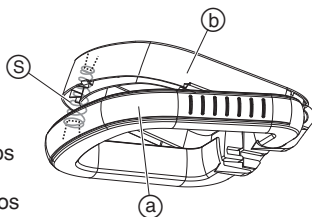

4. Naudojimas

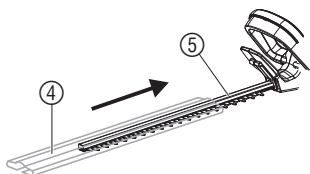

PAVOJUS ! Susižalojimo grėsmė!
→ Prieš mašiną prijungiant, ilginimo kabelį ⑦ visada atjungti nuo elektros tinklo ir ant peilio ⑤ užmauti apsauginį dangtį ④.
→ Prijungiant gyvatvorių žirklių nelaikyti paėmus už apsauginio dangčio ④.

Gyvatvorių žirklių prijungimas:

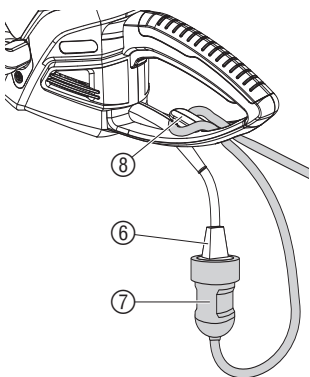

PAVOJUS ! Elektros smūgio grėsmė!
Ilginimo kabelio ⑦ neįdėjus į apsaugos nuo kabelio ištraukimo elementą ⑧, yra pavojus pažeisti elektros maitinimo kabelį ⑥.
→ Ilginimo kabelį ⑦ visada užfiksuoti apsaugos nuo kabelio ištraukimo elementu ⑧.

1. Ilginimo kabelio ⑦ kilpą įdėti į apsaugos nuo ištraukimo elementą ⑧ ir užfiksuoti.
2. Elektros maitinimo kabelio ⑥ kištuką įstatyti į ilginimo kabelio ⑦.
3. Ilginimo kabelį ⑦ prijungti prie elektros tinklo lizdo.

Darbinės padėtys:

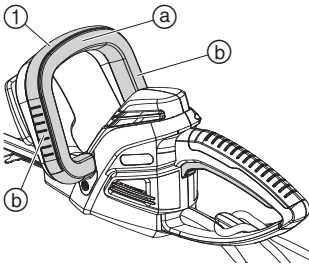

Gyvatvorių žirkles galima eksploatuoti 3 darbinėse padėtyse.

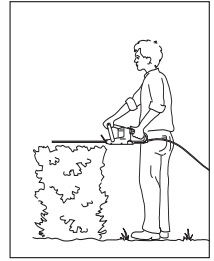
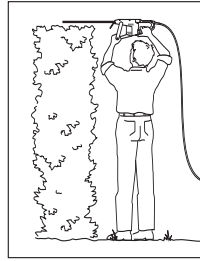
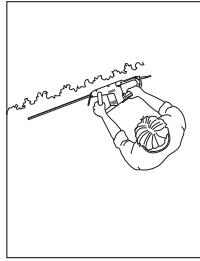

Šoninis plovimas:

→ Valdymo rankeną ① laikyti iš šono ②.

Aukštas plovimas:

→ Valdymo rankeną ① laikyti viršuje ③.

Žemas plovimas:

→ Valdymo rankeną ① laikyti viršuje ③.

Gyvatvorių žirklių paleidimas:



PAVOJUS! Susižalojimo grėsmė!

Gyvatvorių žirklems automatiškai neišsijungus, galimi pjautiniai sužalojimai.

→ Niekada neužtrumpinti saugos įtaisų (pvz., lipnia juosta užfiksuojant nuspauštą vieną iš įjungimo mygtukų).

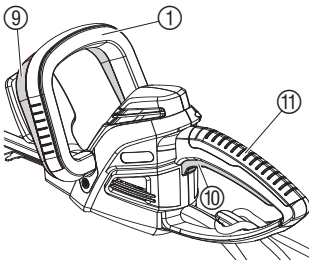

Gyvatvorių žirklių paleidimas:

Gyvatvorių žirkles nuo netyčinio įjungimo saugo 2 rankų blokavimo schema (2 įjungimo mygtukai).

1. Nutraukti apsauginį dangtį ④.
2. Viena ranka sugriebti valdymo rankeną ① ir tuo metu paspausti įjungimo mygtuką ⑨.
3. Kita ranka sugriebti laikymo rankeną ⑪ ir paspausti įjungimo mygtuką ⑩.

Gyvatvorių žirkles įsijungs.

Gyvatvorių žirklių išjungimas:

1. Atleisti abu įjungimo mygtukus ⑨ / ⑩.
2. Ant peilio ⑤ užmauti apsauginį dangtį ④.

5. Naudojimo pabaiga

Laikymas:

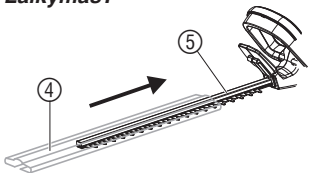

Laikymo vieta vaikams turi būti neprieinama.

1. Maitinimo kabelio kištuką ištraukti iš elektros lizdo.
2. Gyvatvorių žirkles nuvalyti (žr. 6. Techninė priežiūra), ant peilio ⑤ užmauti apsauginį dangtį ④.
3. Gyvatvorių žirkles laikyti sausoje, apsaugotoje nuo šalčio vietoje.

Šalinimas:
(pagal Direktyvą
2002/96/EB)



Draudžiama išmesti prietaisą su įprastomis buitinėmis atliekomis, jį reikia utilizuoti pagal vietos aplinkosaugos reikalavimus.

→ Svarbu: prietaisą šalinti komunaliniame atliekų surinkimo punkte.

6. Techninė priežiūra

Gyvatvorių žirklių valymas:

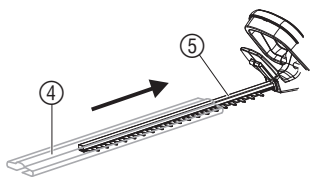

PAVOJUS! Susižalojimo / elektros smūgio grėsmė!
→ Prieš vykdant techninės priežiūros darbus maitinimo kabelio kištuką ištraukti iš elektros lizdo ir ant peilio ④ užmauti apsauginį dangtį ⑤.
→ Gyvatvorių žirklių neplauti po tekančiu vandeniu, nenaudoti aukšto slėgio įrenginių.

1. Gyvatvorių žirkles valyti drėgna šluoste.
2. Peilį ⑤ patepti mažo klampumo alyva (pvz., GARDENA alyva **artik. Nr. 2366**). Venkite kontakto su plastikinėmis dalimis.

7. Sutrikimų / gedimų šalinimas



PAVOJUS! Elektros smūgio grėsmė!
→ Prieš šalinant sutrikimus / gedimus maitinimo kabelio kištuką ištraukti iš elektros lizdo ir ant peilio ④ užmauti apsauginį dangtį ⑤.

Gedimas	Galima priežastis	Pašalinimas
Gyvatvorių žirklių neįsijungia	Neįjungtas arba pažeistas ilginimo kabelis.	→ Ilginimo kabelį prijungti prie elektros tinklo arba, jeigu reikia, pakeisti.
Negražus pjovimo vaizdas	Atšipęs arba pažeistas peilis.	→ Peilį pakeisti GARDENA techniniame centre.



Kitų gedimų atveju prašome kreiptis į GARDENA servisą. Remonto darbus gali atlikti tik GARDENA serviso filialai arba GARDENA įgalioti kvalifikuoti specialistai.

8. Tiekiami priedai

GARDENA alyva

Praeilgina peilių tarnavimo laiką.

Gaminys 2366

9. Techniniai duomenys

EasyCut 48 PLUS (artik. Nr. 8874)

Variklio naudojama galia	550 W
Tinklo įtampa / Tinklo dažnis	230 V / 50 Hz
Eigų skaičius	2.400 / min.
Peilio ilgis	48 cm
Peilio atsidarymas	27 mm
Svoris	3,5 kg
Darbo vietos emisijos lygis $L_{pA}^{1)}$	75 dB (A)

EasyCut 48 PLUS (artik. Nr. 8874)

Garso galios lygis $L_{WA}^{2)}$	išmatuotas 95 dB (A) / garantuotas 99 dB (A)
--	---

Plastakos ir rankos vibracija $a_{vhw}^{1)}$	< 3,2 m/s ²
Paklaida K_a	< 1,5 m/s ²

Matavimo metodas pagal 1) EN 774 2)) Direktyvą 2000/14/EB. Nurodytas vibracijos emisijos dydis išmatuotas pagal standartizuotą tikrinimo metodą ir gali būti naudojamas vieno prietaiso palyginimui su kitu. Jį taip pat galima naudoti pirminiam poveikio įvertinimui. Vibracijos emisijos dydis gali skirtis elektrinio prietaiso realaus naudojimo metu.

10. Servisas / Garantija

Garantija:

GARDENA šiam gaminiui suteikia 2 metų garantiją (nuo pirkimo dienos). Garantija taikoma visiems esminiems prietaiso defektams, kurie akivaizdžiai kilo dėl medžiagos defektų ar gamybos klaidų. Įsipareigojama pasirinktinai atsiųsti kitą kokybišką prietaisą arba atlikti atsiųsto prietaiso nemokamą remontą, jei įvykdytos šios sąlygos:

- Prietaisas buvo naudojamas tinkamai ir laikantis šioje vartojimo instrukcijoje nurodytų taisyklių.
- Nei pirkėjas, nei trečiasis asmuo nebandė taisyti šio prietaiso.

Susidėvinčioms dalims – peiliui ir ekscentrinei pavarai – garantija netaikoma.

Ši gamintojo garantija neličia garantinių pretenzijų, reiškiamų prekybos atstovui / pardavėjui.

Atsiradus garantiniam gedimui, prašome grąžinti sugedusį prietaisą kartu su pirkimo dokumento kopija ir gedimo aprašymu įgaliotą serviso centrą, nurodyta garantiniame talone.

PL Odpowiedzialność za produkt

Zwracamy Państwa uwagę, że nie ponosimy odpowiedzialności za uszkodzenia naszych maszyn, bądź szkody spowodowane ich wadliwym funkcjonowaniem, powstałe na skutek nieprawidłowo przeprowadzonych napraw lub użycia nieoryginalnych części zamiennych. Naprawy winny być przeprowadzane tylko przez punkty serwisowe Husqvarna lub autoryzowane serwisy. Dotyczy to również części uzupełniających i oprzyrządowania.

H Termékfelelősség

Nyomatékosan utalunk arra, hogy a termékfelelősségi törvény értelmében nem felelünk a készülékeink által okozott károkért, amennyiben ezek szakszerűtlen javítás következményei, vagy ha a cseréket nem eredeti GARDENA – vagy általunk kibocsátott alkatrészekkel végzik el és a javítást nem a GARDENA megbízott szervei végezték. Ez értelemszerűen érvényes a kiegészítő részekre és a tartozékokra is.

CZ Ručení za výrobek

Upozorňujeme výslovně na skutečnost, že podle zákona o ručení za výrobky nejsme povinni ručit za škody vyvolané našimi výrobky, pokud tyto škody byly způsobeny neodbornou opravou nebo v případě výměny dílů nebyly použity naše originální díly GARDENA, popř. díly, které jsme schválili, a oprava nebyla provedena v servisu GARDENA nebo autorizovaným specialistou. Analogické ustanovení platí rovněž pro doplňky a příslušenství.

SK Zodpovednosť za vady výrobku

Výslovné zdôrazňujeme, že podľa zákona o ručení za výrobok nie sme zodpovední za škody spôsobené našim zariadením, ak sú spôsobené nesprávnou opravou, alebo ak sa nepoužili originálne diely GARDENA alebo nami schválené diely a ak nebola oprava vykonaná značkovou opravovňou GARDENA alebo autorizovaným odborníkom. To isté platí aj pre doplnkové diely a príslušenstvo.

GR Υπαιότητα προϊόντος

Κάνουμε σαφές ότι, σύμφωνα με τους νόμους παραγωγής των προϊόντων, δεν είμαστε υπεύθυνοι για καμία ζημιά που προκλήθηκε από το προϊόν μας εάν δε χρησιμοποιήθηκαν για όλες τις συνδέσεις απολειστικά και μόνο τα γνήσια εξαρτήματα ή ανταλλακτικά της GARDENA ή αν το σέρβις δεν πραγματοποιήθηκε στο σέρβις της GARDENA. Τα ίδια ισχύουν για τα συμπληρωματικά μέρη και τα αξεσουάρ.

SLO Jamstvo za proizvode

Izrecno opozarjamo, da po Zakonu o jamstvu za proizvode, ne odgovarjamo za škode, ki so jih povzročile naše naprave, v kolikor je bila povzročena zaradi nestrokovnega popravila, ali pa pri zamenjavi delov niso bili uporabljeni originalni nadomestni deli GARDENA oziroma deli, ki jih dovolimo uporabiti in če popravilo ni bilo opravljeno v servisu GARDENA oz. pri pooblaščenem strokovnjaku. Ustrezno velja tudi za dele, ki nadgrajujejo napravo in pribor.

RO Responsabilitatea legala a produsului

Menționam în mod expres ca, în concordanță cu responsabilitatea legală a produsului, nu suntem răspunzători de nici un accident provocat de produsele noastre dacă se datorează reparării necorespunzătoare sau dacă piesele de schimb nu sunt originale GARDENA sau aprobate de GARDENA, sau dacă reparațiile nu au fost efectuate de un Centru de Service GARDENA sau un specialist autorizat. Aceleași prevederi se aplică și pieselor de schimb și accesoriilor.

BG Отговорност за качество

Изрично подчертаваме, че съгласно закона за отговорност за качество, ние не носим отговорност за вредите причинени от нашите уреди, ако същите са причинени от неправилен ремонт или при подмяната на части не са използвани оригинални части на GARDENA или части одобрени от нас и ремонта не е извършен от сервиз на GARDENA или оторизиран специалист. Същото важи за допълнителните части и принадлежности.

EST Tootevastutus

Juhime teie tähelepanu sellele, et tootevastutusseaduse kohaselt ei vastuta meie seadmete poolt põhjustatud kahjude eest, kui need on tekkinud asjatundmatu paranduse tagajärjel või kui detaili vahetamisel ei kasutatud GARDENA originaalvaruosi ega meie poolt kasutada lubatud varuosi ja kui parandustööd ei ole teinud GARDENA klienditeenindusspetsialistid ega meie volitatud spetsialistid. Sama kehtib lisadetailide ja tarvikute kohta.

LT Atsakomybė už produkciją

Prašome atkreipti dėmesį, kad remdamiesi „Mašinų saugos“ įstatymu, neatsakome už nuostolius, sukeltus mūsų prietaisų, jei jie atsirado dėl netinkamo remonto, arba, jei keičiant dalis, buvo naudojami neoriginalios GARDENA dalys arba dalys, kurių mes neleidome naudoti, o remontą atliko ne GARDENA serviso centras ar įgaliotas specialistas. Tas pats galioja papildomoms dalims ir priedams.

LV Produkta atbildība

Mēs skaidri norādām uz to, ka saskaņā ar Produkta atbildības likumu, mēs neatbildam par mūsu iekārtu radītiem zaudējumiem, ciktāl tos ir izraisījis neatbilstošs remonts vai daļu nomainīšana ar neoriģinālām GARDENA daļām vai ne ar mūsu norādītajām detaļām un remontu nav veicis GARDENA serviss vai pilnvarots speciālists. Tas pats attiecas uz papildinošajām daļām un piederumiem.

<p>D EG-Konformit�tserkl�ring</p> <p>Der Unterzeichnete Husqvarna AB, 561 82 Huskvarna, Sweden best�tigt, dass die nachfolgend bezeichneten Ger�te in der von uns in Verkehr gebrachten Ausf�hrung die Anforderungen der harmonisierten EU-Richtlinien, EU-Sicherheitsstandards und produktspezifischen Standards erf�llen. Bei einer nicht mit uns abgestimmten �nderung der Ger�te verliert diese Erkl�rung ihre G�ltigkeit.</p>	<p>H EU azonoss�gi nyilatkozat</p> <p>Alulirott, Husqvarna AB, 561 82 Huskvarna, Sweden, igazolja, hogy az al�bb felsorolt, �ltalunk forgalomba hozott term�kek megfelelnek az EU elv�r�soknak, EU biztons�gi norm�knak �s a term�kspecifikus szabv�nyoknak egyar�nt. A k�szl�k vel�nk nem egyeztetett v�ltoztat�sa eset�n ez a nyilatkozat �rv�ny�t veszti.</p>
<p>GB EU Declaration of Conformity</p> <p>The undersigned Husqvarna AB, 561 82 Huskvarna, Sweden, hereby certifies that, when leaving our factory, the units indicated below are in accordance with the harmonised EU guidelines, EU standards of safety and product specific standards. This certificate becomes void if the units are modified without our approval.</p>	<p>CZ ES Prohl�sen� o shod�</p> <p>N�ze podepsan� spole�nost Husqvarna AB, 561 82 Huskvarna, Sweden, potvrzuje, �e n�ze ozna�en� p�stroj v provedeni, kter� jsme uvedli na trh, spl�uje po�adavky uvedene v harmonizovan�ch sm�rnicih EU, v bezpe�nostn�ch standardech EU a ve standardech pro dan� produkt. V p�r�pad� zm�ny p�stroje, kter� n�mi nebyla odsouhlasena, ztr�c� toto prohl�sen� platnost.</p>
<p>F Certificat de conformit� aux directives europ�ennes</p> <p>Le constructeur, soussign� : Husqvarna AB, 561 82 Huskvarna, Sweden, d�clare qu'� la sortie de ses usines le mat�riel neuf design� ci-dessous �tait conforme aux prescriptions des directives europ�ennes �nonc�es ci-apr�s et conforme aux r�gles de s�curit� et autres r�gles qui lui sont applicables dans le cadre de l'Union europ�enne. Toute modification port�e sur ce produit sans l'accord express de Husqvarna supprime la validit� de ce certificat.</p>	<p>SK ES Vyhlasenie o zhode</p> <p>Dolu podpisan� spolo�nosť Husqvarna AB, 561 82 Huskvarna, Sweden, potvrdzuje, �e ďalej ozna�en� pr�stroj vo vyhotoveni nami uvedenom do prev�dzky spl�va po�adavky harmonizovan�ch smernic EU, bezpe�nostn�ch štandardov EU a štandardov špecifick�ch pre produkt. V p�r�pad� zmeny pr�stroja, ktor� nebola nami odsuhlasen�, stráca toto vyhl�senie platnosť.</p>
<p>NL EU-overeenstemmingsverklaring</p> <p>Ondergetekende Husqvarna AB, 561 82 Huskvarna, Sweden, bevestigt, dat het volgende genoemde apparaat in de door ons in de handel gebrachte uitvoering voldoet aan de eis van, en in overeenstemming is met de EU-richtlijnen, de EU-veiligheidsstandaard en de voor het product specifieke standaard. Bij een niet met ons afgestemde verandering aan het apparaat verliest deze verklaring haar geldigheid.</p>	<p>GR Πιστοποιητικό συμφωνίας ΕΚ</p> <p>Η υπογεγραμμένη : Husqvarna AB, 561 82 Huskvarna, Sweden πιστοποιεί �τι τα μηχανήματα που υποδεικνύονται κάτωθι, �ταν φεύγουν �πο το εργοστάσιο, είναι κατασκευασμένα σύμφωνα με τις οδηγίες της Ευρωπαϊκής Κοινότητας, τα Κοινωνικά πρότυπα ασφαλείας και τις προδιαγραφές. Αυτό το πιστοποιητικό δεν ισχύει σε περίπτωση που τα προϊόντα τροποποιηθούν χωρίς την �γκρισή μας.</p>
<p>S EU Tillverkarintyg</p> <p>Undertecknad firma Husqvarna AB, 561 82 Huskvarna, Sweden, intygar h�rmed att nedan n�mnda produkter �verensst�mmer med EU:s direktiv, EU:s s�kerhetsstandard och produktspecifikation. Detta intyg upph�r att g�lla om produkten �ndras utan v�rt tillst�nd.</p>	<p>SLO Izjava o skladnosti s pravili EU</p> <p>Podpisano podjetje, Husqvarna AB, 561 82 Huskvarna, Sweden, potrjuje, da v nadaljevanju navedena naprava v razli�ci, ki smo jo poslali na trg, izpolnjuje zahteve smernic EU, varnostnih standardov EU in standardov tovornih proizvodov. Izjava ne velja za spremembe na napravi, ki niso opravljene v soglasju z nami.</p>
<p>DK EU Overensstemmelse certificat</p> <p>Undertegnede Husqvarna AB, 561 82 Huskvarna, Sweden bekr�fter hermed, at enheder listet herunder, ved afsendelse fra fabrikken, er i overensstemmelse med harmoniserede EU retningslinjer, EU sikkerhedsstandarder og produkt-specifikationsstandarder. Dette certificat tr�der ud af kraft hvis enhederne er �ndret uden vor godkendelse.</p>	<p>RO UE - Certificat de conformitate</p> <p>Prin prezenta Husqvarna AB, 561 82 Huskvarna, Sweden, certifica faptul ca, in momentul in care produsele mentionate mai jos ies din fabrica sunt in concordanta cu directivele UE, standardele de siguranta UE si standardele specifice ale produsului UE. Acest certificat devine nul in cazul modificarii aparatului f�r� aprobarea noastr�.</p>
<p>FIN EY-vaatimustenmukaisuusvakuutus</p> <p>Allerkirjoittanut Husqvarna AB, 561 82 Huskvarna, Sweden vakuuttaa, ett� allamainittu laitteet t�ytt�v�t tehtaaltamme l�htess�n yhdenmukaistettujen EY-direktiivien, EY-turvallisuusstandardien ja tuotekohtaisten standardien vaatimukset. Laitteisiin tehdyt muutokset, joista ei ole sovittu kanssamme, johtavat t�m�n vakuutuksen raukaamiseen.</p>	<p>BG ES-Декларация за съответствие</p> <p>Подписаната фирма Husqvarna AB, 561 82 Huskvarna, Sweden декларира, че описаните подолу уреди, пуasnati в продажба съгласно нашата спецификация, изпълняват изискванията на хармонизираните ЕС-директиви, ЕС-станданти за безопасност и специфичните производствени стандарти. При промяна на уреда, която не е съгласувана с нас, тази декларация губи своята валидност.</p>
<p>I Dichiarazione di conformit� alle norme UE</p> <p>La sottoscritta Husqvarna AB, 561 82 Huskvarna, Sweden, certifica che il prodotto qui di seguito indicato, nei modelli da noi commercializzati, � conforme alle direttive armonizzate UE nonch� agli standard di sicurezza e agli standard specifici di prodotto. Qualunque modifica apportata al prodotto senza nostra specifica autorizzazione invalida la presente dichiarazione.</p>	<p>EST Eli vastavusdeklaratsioon</p> <p>Allakirjutuna Husqvarna AB, 561 82 Huskvarna, Sweden kinnitab, et kirjeldatud seade vastab meie poolt ringluse viidud kujul Eli harmoniseeritud direktiividele, ELI ohutusstandarditele ja tootega seotud standarditele. Meiega koosk�lastamata muudatuse tegemise korral seadmel kaotab see deklaratsioon kehtivuse.</p>
<p>E Declaraci�n de conformidad de la UE</p> <p>El que suscribe Husqvarna AB, 561 82 Huskvarna, Sweden, declara que la presente mercancia, objeto de la presente declaraci�n, cumple con todas las normas de la UE, en lo que a normas t�cnicas, de homologaci�n y de seguridad se refiere. En caso de realizar cualquier modificaci�n en la presente mercancia sin nuestra previa autorizaci�n, esta declaraci�n pierde su validez.</p>	<p>LT ES Atitikties deklaracija</p> <p>Pasirašanti Husqvarna AB, 561 82 Huskvarna, Sweden patvirtina, kad žemiau nurodyti prietaisai ir jų modeliai, kuriuos paleidome į apyvartą, patenkinia harmonizuotas ES direktyvas, ES saugumo standartus ir specifinius gaminio standartus. Atlikus bet kokį prietaiso pakeitimą, kuris nėra suderintas su mumis, ši deklaracija praranda galiojimą.</p>
<p>P Certificado de conformidade da UE</p> <p>Os abaixo mencionados Husqvarna AB, 561 82 Huskvarna, Sweden, por este meio certificam que ao sair da f�brica o aparelho abaixo mencionado est� de acordo com as directivas harmonizadas da UE, padr�es de seguran�a e de produtos espec�ficos. Este certificado ficar� nulo se a unidade for modificada sem a nossa aprova�o.</p>	<p>LV ES-atbilstības deklar�cija</p> <p>Parakst�jusies Husqvarna AB, 561 82 Huskvarna, Sweden, V�cija apstiprina, ka sekojoši apzīm�tās iek�rtas, kuras m�s izplatām, sav� izpildījum� atbilst harmoniz�tajam ES direktiv�m, ES drošības standartiem un produkta specifiskajiem standartiem. Ar mūsu neapstiprin�tām izmaiņ�m iek�rt� šī deklar�cija zaud� savu derīgumu.</p>
<p>PL Deklaracja zgodności Unii Europejskiej</p> <p>Niżej podpisany Husqvarna AB, 561 82 Huskvarna, Sweden, potwierdza, �e poniżej opisane urządzenie w wykonaniu wprowadzonym przez nas do obrotu spełnia wymogi zharmonizowanych wytycznych Unii Europejskiej, standardów bezpieczeństwa Unii Europejskiej i standardów specyficznych dla danego produktu. W przypadku wprowadzenia zmian nie uzgodnionych z nami wyjaśnienie to traci swoją ważność.</p>	

<p>Bezeichnung des Gerätes: Elektro-Heckenschere Description of the unit: Electric Hedge Trimmer Désignation du matériel : Taille-haies électrique Omschrijving van het apparaat: Elektrische heggenschaar Produktbeskrivning: Elektrisk Häcksax Kerätyöseläyksen kuvaus: Elektrisk hækkeklipper Laitteiden nimitys: Sähkökäyttöinen aitaileikkuri Descrizione del prodotto: Tagliasiepi elettrica Descripción de la mercancía: Recortasetos eléctrico Descrição do aparelho: Tesoura eléctrica de sebes Opis urządzenia: Elektryczne nożyce do żywoplotu</p> <p>A készlék megnevezése: Elektromos sövénynyíró Označení přístroje: Elektrické nůžky na živý plot Označení přístroja: Elektrické nožnice na živý plot Όνομασία της συσκευής: Ηλεκτρικό μηχανοσυρφόλλιο Oznaka naprave: Električne škarje za živo mejo Descrierea articolului: Trimmer-ul electric de tuns garduri vii</p> <p>Обозначение на уредите: Электрически хросторез за жив плет</p> <p>Seadmete nimetus: Elektrilised hekkikäärid Gaminio pavadinimas: Elektrinės gyvatvorių žirkklės Iekārtu apzīmējums: Elektriskais dzīvžogu trimmeris</p>	<p>Schall-Leistungspegel: gemessen / garantiert Noise level: measured / guaranteed Puissance acoustique : mesurée / garantie Geluidsniveau: gemeten / gegarandeerd Ljudnivá: uppmått / garanterad Lydytrikysnivau: afmålt / garanti Melun tehotaso: mitattu / taattu Livello rumorosità: testato / garantito Nível sonoro: medido / garantizado Nível de ruído: medido / garantizado Poziom hałas: zmierzony / gwarantowany Zajszint: mért / garantált Hladina hluku: naměřeno / zaručeno Υπόκονová úroveň hluku: meraná / zaručená Στάθμη ηχητικής πίεσης: μετρηθείσα / εγγυημένη Glasnost: izmerjeno / garantirano Nivelul de zgomot: măsurat / garantat Ниво на шума и мощността: измерено / гарантирано Helivõimsuse tase: mõõdetud / tagatud Garso galios lygis: išmatuotas / garantuotas Skaņas jaudas līmenis: izmērītais / garantētais</p> <p>95 dB (A) / 99 dB (A)</p>
<p>Typ: Τίpusok: Art.-Nr.: Cikkszám: Type: Typ: Art. No.: Č.výr: Type : Typ: Référence : Č.výr: Typ: Τύπος: Art. nr.: Κωδ. No.: Typ: Tip: Art.nr.: Št. art.: Type: Tipuri: Varenr. : Nr art.: Typit: Tipove: Art.-n:o.: Apt.-№: Modello: Tüübid: Art. : Toole nr.: Tipo: Tipas: Art. №: Gaminio Nr.: Tipo: Tipi: Art. №: Art.-Nr.: Typ: Nr art.:</p> <p>EasyCut 48 PLUS 8874</p>	<p>Anbringningsjahr der CE-Kennzeichnung: CE bejegyzés kelte: Year of CE marking: Rok prideleni značky CE: Date d'apposition du marquage CE : Rok pridelenia označenia CE: Installatiejaar van de CE-aanduiding: Έτος πιστοποίησης ποιότητας CE: CE-Märkningsår: Leto namestitve oznake CE: CE-Mærkningsår: Anul de marcare CE: CE-merkin kiinnitysvuosi: Година на поставяне на CE-маркировка: Anno di rilascio della certificazione CE: CE-маркējuma uzlikšanas gads: Colocación del distintivo CE: Metai, kuriais paženklinta CE-ženklui: Año de marcação pela CE: 2012 Rok nadania znaku CE:</p>
<p>EU-Richtlinien: EU szabványok: EU directives: Směrnice EU: Directives européennes : Smernice EU: EU-richtlijnen: Προδιαγραφές EK: EU direktiv : Smernice EU: EU Retningslinier : Directive UE: EY-direktiivit: EC-директиви: Direttive UE: ELI direktiivid: Normativa UE: ES direktivos: Directrices da UE: ES-direktivas: Dyrektywy UE:</p> <p>98/37/EC 2006/95/EC 2006/42/EC 2000/14/EC 2004/108/EC 2011/65/EC</p>	<p>Ulm, den 28.10.2012 Ulm, 28.10.2012 Fait à Ulm, le 28.10.2012 Ulm, 28-10-2012 Ulm, 2012.10.28. Ulm, 28.10.2012 Ulmissa, 28.10.2012 Ulm, 28.10.2012 Ulm, 28.10.2012 Ulm, 28.10.2012 Ulm, 28.10.2012r. Ulm, 28.10.2012 V Ulmu, dne 28.10.2012 Ulm, 28.10.2012 Ulm, 28.10.2012 Ulm, 28.10.2012 Ulm, 28.10.2012 Ulm, 2012.10.28 Ulm, 28.10.2012 Ulma, 28.10.2012</p> <p>Der Bevollmächtigte Authorised representative Représentant légal Gemachtigde Behörig Firmatecknare Teknisk direktör Valtuutettu edustaja Rappresentante autorizzato Representante autorizado Representante autorizado Upravniyony do reprezentaciji Meghatalmazott Zplnomocnenec Spilnomocnenec Νόμιμος εκπρόσωπος της εταιρίας Vodja tehničnega oddelka Conducerea tehnică Упълномощен Valitatud esindaja Įgaliotasis atstovas Pilnvarotā persona</p> <p> Peter Lameli Vice President</p>
<p>Harmonisierte EN: EN 60745-1 DIN EN ISO 12100 EN 60745-2-15</p>	<p>Hinterlegte Dokumentation: GARDENA Technische Dokumentation E. Renn 89079 Ulm Deposited Documentation: GARDENA Technical Documentation E. Renn 89079 Ulm Documentation déposée : Documentation technique GARDENA E. Renn 89079 Ulm Konformitätsbewertungsverfahren: Nach 2000/14/EG Art. 14 Anhang V Conformity Assessment Procedure: according to 2000/14/EC Art. 14 Annex V Procédure d'évaluation de la conformité : Selon 2000/14/CE art. 14 Annexe V</p>

