

EasyCut 48 PLUS Art. 8874

- | | | | |
|------------|---|------------|---|
| D | Betriebsanleitung
Elektro-Heckenschere | GR | Οδηγίες χρήσεως
Ηλεκτρικό μπอรντουροψάλιδο |
| GB | Operating Instructions
Electric Hedge Trimmer | RUS | Инструкция по эксплуатации
Электрические кусторезы |
| F | Mode d'emploi
Taille-haies électrique | SLO | Navodilo za uporabo
Električne škarje za živo mejo |
| NL | Instructies voor gebruik
Elektrische heggenschaar | HR | Upute za uporabu
Električne škare za živicu |
| S | Bruksanvisning
Elektrisk Häcksax | SRB | Uputstvo za rad |
| DK | Brugsanvisning
Elektrisk hækkeklipper | BIH | Električne makaze za živicu |
| FIN | Käyttöohje
Sähkökäyttöinen aitalaikkuri | UA | Інструкція з експлуатації
Електричний садовий секатор |
| N | Bruksanvisning
Elektrisk hekksaks | RO | Instrucțiuni de utilizare
Trimmer-ul electric de tuns garduri vii |
| I | Istruzioni per l'uso
Tagliasiepi elettrica | TR | Kullanım Klavuzu
Elektrikli Çit Kesici |
| E | Manual de instrucciones
Recortasetos eléctrico | BG | Инструкция за експлоатация
Електрически хросторез за жив плет |
| P | Instruções de utilização
Tesoura eléctrica de sebes | AL | Manual përdorimi
Gërshërë elektronike gardhishtesh |
| PL | Instrukcja obsługi
Elektryczne nożyce do żywopłotu | EST | Kasutusjuhend
Elektrilised hekikäärid |
| H | Használati utasítás
Elektromos sövénynyíró | LT | Eksplloatavimo instrukcija
Elektrinės gyvatvorių žirklys |
| CZ | Návod k použití
Elektrické nůžky na živý plot | LV | Lietošanas instrukcija
Elektriskais dzīvžogu trimmeris |
| SK | Návod na použitie
Elektrické nožnice na živý plot | | |

GARDENA Elektrische heggenschaar

EasyCut 48 PLUS



Dit is de vertaling van de originele Duitse instructies voor gebruik. Leest u deze instructies voor gebruik zorgvuldig door en houdt u zich aan de aanwijzingen. Maak u aan de hand van deze instructies voor gebruik vertrouwd met de elektrische heggenschaar, het juiste gebruik en de veiligheidsaanwijzingen.



Uit veiligheidsoverwegingen mogen personen jonger dan 16 jaar evenals personen die niet bekend zijn met deze Instructies voor gebruik geen gebruik maken van dit product. Personen met een lichamelijke of geestelijke beperking mogen dit product alleen gebruiken als ze onder toezicht staan of geïnstrueerd zijn door een bevoegd persoon.

→ Bewaar deze instructies voor gebruik zorgvuldig.

Inhoudsopgave

1. Inzetgebied van uw GARDENA elektrische heggenschaar ..	24
2. Veiligheidsaanwijzingen	24
3. Montage	27
4. Bediening	27
5. Buitengebruikstelling	28
6. Onderhoud	29
7. Opheffen van storingen	29
8. Leverbare accessoires	29
9. Technische gegevens	29
10. Service / Garantie	30

1. Inzetgebied van uw GARDENA elektrische heggenschaar

Juiste gebruik:

De GARDENA elektrische heggenschaar is bestemd voor het snoeien van heggen, struiken, heesters en bodembedekkers in particuliere huis- en volkstuinten.

De inhoud van de instructies voor gebruik is een voorwaarde voor het juiste gebruik van de heggenschaar.

Let op



LET OP ! Gevaar voor lichamelijk letsel!
De heggenschaar mag niet worden gebruikt voor het snijden van gras / graskanten of voor het verkleinen in de zin van composteren.

2. Veiligheidsvoorschriften



Bij verkeerd gebruik kan dit product gevaarlijk zijn! Het product kan de gebruiker en anderen ernstig verwonden. Om de veiligheid en doeltreffendheid van het product te garanderen is het derhalve belangrijk dat de waarschuwingen en veiligheidsinstructies opgevolgd worden. Het is de verantwoordelijkheid van de gebruiker om de aanwijzingen en veiligheidsinstructies in deze handleiding en op het product te volgen.

Uitleg van symbolen op het product.



WAARSCHUWING !



Lees de instructies voor gebruik aandachtig door, zodat u volledig vertrouwd bent met de verschillende bedieningselementen en de werking daarvan.



Indien het snoer beschadigd of doorsneden is, de stekker onmiddellijk uit het stopcontact halen.



Niet aan regen of vocht blootstellen. Het product niet buiten laten staan als het regent.



Aangeraden wordt om oogbescherming te gebruiken.

Algemene veiligheidsaanschuivingen voor elektrische gereedschappen.



WAARSCHUWING !

Lees alle veiligheidsaanwijzingen en alle instructies. Het niet opvolgen van de waarschuwingen en instructies kan stroomschokken, brand en/of ernstig letsel tot gevolg hebben.

Bewaar alle veiligheidsaanwijzingen en instructies voor toekomstig gebruik. Onder de term "elektrisch gereedschap" in de veiligheidsaanwijzingen wordt verstaan uw elektrisch gereedschap met netvoeding (met snoer) of uw elektrisch gereedschap met accu (zonder snoer).

1) Veiligheid op de werkplek

- a) Zorg ervoor dat de werkplek schoon en goed verlicht is. Een rommelige of donkere werkplek kan ongelukken veroorzaken.
- b) Gebruik het elektrisch gereedschap niet in explosieve atmosferen, bijvoorbeeld in aanwezigheid van ontvlambare vloeistoffen, gassen of stof. Elektrische gereedschappen geven vonken af die het stof of de dampen vlam kunnen doen vatten.
- c) Zorg ervoor dat kinderen en omstanders op een afstand blijven wanneer u een elektrisch gereedschap gebruikt. Als u afgeleid wordt kunt u de controle over het gereedschap verliezen.

2) Elektrische veiligheid

- a) De stekker van het elektrisch gereedschap moet geschikt zijn voor het stopcontact. Nooit een stekker modificeren. Gebruik geen adapterstekkers in combinatie met gearde elektrische gereedschappen. Originele stekkers en geschikte stopcontacten reduceren het risico van stroomschokken.
- b) Vermijd lichaamscontact met gearde oppervlakken zoals pijpen, radiators, fornuizen en koelkasten. Het risico van stroomschokken neemt toe als uw lichaam geard wordt.
- c) Stel elektrische gereedschappen niet bloot aan regen of natte condities. Als er water in een elektrisch gereedschap komt, neemt het risico van stroomschokken toe.
- d) Misbruik het snoer niet. Gebruik het snoer niet om het elektrisch gereedschap te dragen of naar u toe te trekken, of de stekker uit het stopcontact te trekken. Houd het snoer uit de buurt van warmtebronnen, olie, scherpe randen en bewegende onderdelen. Met een beschadigd of verward snoer neemt het risico van stroomschokken toe.
- e) Als het elektrisch gereedschap buiten gebruikt wordt, gebruik dan een verlengsnoer dat geschikt is voor gebruik buitenshuis. Het gebruik van een geschikt snoer vermindert het risico van stroomschokken.
- f) Als gebruik van elektrisch gereedschap op een vochtige plek onvermijdelijk is, gebruik dan een door een aardlekschakelaar (FI) beschermde voedingsbron. Een FI-schakelaar vermindert het risico van stroomschokken.

3) Persoonlijke veiligheid

- a) Blijf alert, let op wat u doet en gebruik uw gezond verstand bij gebruik van elektrisch gereedschap. Gebruik elektrische gereedschappen niet als u moe of onder invloed van drugs, alcohol of geneesmiddelen bent. Zelfs als u één ogenblik niet oplet tijdens gebruik van elektrisch gereedschap, kan dit ernstig persoonlijk letsel veroorzaken.

b) Gebruik persoonlijke beschermingsmiddelen.

Draag altijd oogbescherming. Beschermingsmiddelen zoals een stofmasker, slipvrije veiligheidsschoenen, een helm of gehoorbescherming in bepaalde condities verminderen het risico van persoonlijk letsel.

c) Voorkom dat u de apparatuur per ongeluk opstart. Controleer of de schakelaar in de uit-stand staat voordat u de stekker in het stopcontact steekt, een accu aansluit of het gereedschap oppakt. Het dragen van elektrisch gereedschap met uw vinger op de schakelaar of het inschakelen van elektrisch gereedschap dat aanstaat kan ongelukken veroorzaken.

d) Verwijder stelsleutels voordat u het elektrisch gereedschap aanzet. Het laten zitten van een sleutel in een draaiend deel van het elektrisch gereedschap kan persoonlijk letsel veroorzaken.

e) Reik niet te ver. Zorg dat u altijd stevig staat en in balans blijft. U heeft dan beter controle over het elektrisch gereedschap in onverwachte situaties.

f) Draag geschikte kleding. Draag geen loszittende kleding of sierraden. Houd haar, kleding en handschoenen uit de buurt van bewegende onderdelen. Loszittende kleding, sierraden of lang haar kan verstrengeld raken in bewegende onderdelen.

g) Als er inrichtingen zijn voor het afzuigen of verzamelen van stof, zorg er dan voor dat deze op de juiste manier aangesloten en gebruikt worden. Het gebruik van stofverzamelingsapparatuur kan risico's in verband met stof verminderen.

4) Gebruik en onderhoud van elektrische gereedschappen

- a) Forceer het elektrisch gereedschap niet. Gebruik het juiste elektrisch gereedschap voor het betreffende doelende. Het juiste elektrisch gereedschap levert betere resultaten op en is veiliger voor het doel waarvoor het ontworpen werd.
- b) Gebruik het elektrisch gereedschap niet als het niet met de schakelaar aan en uit te zetten is. Een elektrisch gereedschap dat niet via de schakelaar te bedienen is, is gevaarlijk en moet gerepareerd worden.
- c) Neem de stekker uit het stopcontact en/of de accu uit het gereedschap voordat u instellingen verandert, hulpstukken verwisselt of het gereedschap opbergt. Dergelijke voorzorgsmaatregelen verminderen het risico dat het elektrisch gereedschap per ongeluk opstart.
- d) Bewaar elektrische gereedschappen buiten het bereik van kinderen en laat ze niet bedienen door personen die niet vertrouwd zijn met het gereedschap of deze instructies. Elektrische gereedschappen zijn gevaarlijk in de handen van onervaren gebruikers.
- e) Onderhoud het elektrisch gereedschap goed. Controleer op foute uitlijning of vasthaken van bewegende onderdelen, kapotte onderdelen en andere condities die de werking van het gereedschap kunnen aantasten. Indien het elektrisch gereedschap beschadigd is, repareer het dan alvorens het weer te gebruiken. Veel ongelukken worden veroorzaakt door slecht onderhouden elektrische gereedschappen.
- f) Houd snijgereedschappen scherp en schoon. Goed onderhouden snijgereedschappen met scherpe snijranden blijven minder snel haken en zijn gemakkelijker te bedienen.

g) Gebruik het elektrisch gereedschap, de hulpstukken messen etc. in overeenstemming met deze instructies. Houd tevens rekening met de werkcondities en het doeleinde. *Het gebruik van het elektrisch gereedschap voor andere doeleinden dan die waarvoor het bedoeld is, kan tot gevaarlijke situaties leiden.*

5. Onderhoud

Laat het elektrisch gereedschap door een bevoegde monteur onderhouden, uitsluitend met gebruik van originele vervangingsonderdelen. Zo wordt de veiligheid van het elektrisch gereedschap gehandhaafd.

Veiligheidsaanwijzingen heggenschaar:

- **Houd alle lichaamsdelen uit de buurt van het snijmessen. Verwijder niet het gesnoeide materiaal en houd niet het te snoeien materiaal vast terwijl de snijmessen bewegen. Zorg ervoor dat de schakelaar in de uitstand staat voordat u vastzittend materiaal verwijderd. Zelfs als u één ogenblik niet oplet tijdens gebruik van de heggenschaar, kan dit ernstig persoonlijk letsel veroorzaken.**

- **Draag de heggenschaar aan het handvat met het snijmes uit. Breng voor vervoer of opslag van de heggenschaar altijd de afscherming aan op het snijmes. Een goede hantering van de heggenschaar vermindert het risico van persoonlijk letsel door de snijmessen.**

- **Houd het elektrische gereedschap aan de geïsoleerde grepen vast, daar het snijmes in contact kan komen met het eigen netsnoer. Het contact van het snijmes met een spanningvoerende leiding kan metalen onderdelen van het gereedschap onder spanning zetten en leiden tot een elektrische schok.**

- **Houd het snoer uit de buurt van het snijbereik. Tijdens gebruik kan het snoer in struiken verborgen zijn en per ongeluk door het snijmes doorgesneden worden.**

Aanvullende veiligheidsaanbevelingen

Veiligheid op de werkplek

Gebruik de heggenschaar alleen op de manier en voor de doeleinden die in deze handleiding beschreven staan. De gebruiker is verantwoordelijk voor ongevallen of gevaaren die andere mensen of hun eigendom treffen.

Elektrische veiligheid

Het gebruik van een FI-stroomonderbreker met een uitschakelstroom van niet meer dan 30 mA wordt aanbevolen. De FI-stroomonderbreker dient voor elk gebruik gecontroleerd te worden.

Controleer het snoer vóór gebruik en vervang het indien er sporen van schade of veroudering zijn.

Gebruik de heggenschaar niet als de elektrische snoeren beschadigd of versleten zijn.

Schakel de netvoeding meteen uit als het snoer doorgesneden is of als het isolatiemateriaal beschadigd is.

Raak het elektrisch snoer niet aan voordat de netvoeding uitgeschakeld is.

Uw verlengsnoer mag geen spiraalsnoer zijn. Spiraalsnoeren kunnen oververhitten en doen het vermogen van uw heggenschaar afnemen.

Schakel de netvoeding steeds uit voordat u de stekker, de snoerverbinding of het verlengsnoer losmaakt.

Schakel uit, haal stekker uit het stopcontact en controleer het elektrisch snoer op sporen van schade of veroudering voordat u het opwindt voor het opbergen. Herstel een beschadigd snoer niet, vervang het door een nieuw snoer.

Wind het snoer steeds voorzichtig op, vermijd kinken. Sluit alleen op netvoeding aan zoals op het typeplaatje wordt vermeld.

Er mag onder geen beding aarding worden aangesloten op enig onderdeel van dit product.

Kabels

Gebruik alleen toegestane verlengsnoeren volgens HD 516.

→ Vraag uw elektrospécialzaak om advies.

Persoonlijke veiligheid

Draag altijd de geschikte kleding, handschoenen en stevig schoeisel.

Controleer het te snoeien gebied grondig en verwijder ijzerdraad of andere vreemde voorwerpen.

Controleer de machine vóór gebruik en na harde schokken altijd op eventuele slijtage en beschadigingen en repareer deze zo nodig.

Gebruik nooit een onvolledige heggenschaar of een heggenschaar met niet-geautoriseerde veranderingen.

Gebruik en onderhoud van elektrische gereedschappen

Zorg ervoor dat u weet hoe u de heggenschaar kunt stoppen in een noodgeval.

Houdt de heggenschaar nooit vast aan de handbescherming.

De heggenschaar niet gebruiken wanneer de bescherm-inrichtingen (handbescherming, 2-hands-activering, mesbescherming, bliksemstop) beschadigd zijn.

Tijdens het snoeien met de heggenschaar geen ladder gebruiken.

Haal de stekker uit het stopcontact:

- als u de machine voor een tijdje alleenlaat;
- voordat u een verstopping vrijmaakt;
- voordat u de heggenschaar inspecteert of schoonmaakt of aan de machine gaat werken;
- nadat de heggenschaar in contact kwam met een vreemd object - Gebruik de heggenschaar niet tenzij u er zeker van bent dat de heggenschaar veilig kan werken;
- als de heggenschaar abnormaal begint te trillen. Controleer onmiddellijk. Te grote trillingen kunnen letsel veroorzaken.
- voordat u de heggenschaar aan een andere persoon overhandigt.

Onderhouden en opbergen



GEVAAR VOOR LICHAAMELIJK LETSEL !

Mes niet aanraken.

→ **Na gebruik of bij werkonderbreking mes met mesbescherming beveiligen.**

Draai alle moeren, bouten en schroeven goed vast om er zeker van te kunnen zijn dat de heggenschaar veilig kan werken.

3. Montage

Geleidingshandgreep monteren:

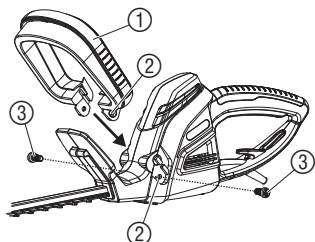

ATTENTIE ! Bescherminrichting !

De geleidingsgreep ① is alleen met correct ingezette veer ⑤ een bescherminrichting van de 2-handactivering.

1. Veer ⑤ met de brede kant in de onderschaal (a) en met de smalle kant in de bovenschaal (b) plaatsen en de geleidingsgreep ① dichtklappen.
2. Geleidingshandgreep ① tot aanslag in de opname van de heggenschaar schuiven, tot de boringen ② van de geleidingshandgreep en de heggenschaar op gelijke hoogte zijn.
3. Geleidingshandgreep ① met de beide schroeven ③ aan de heggenschaar schroeven.

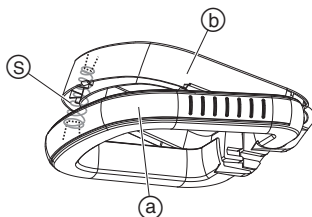

4. Bediening

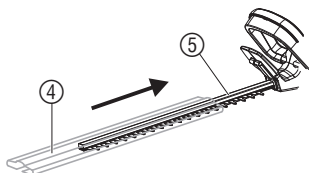

GEVAAR ! Gevaar voor lichamelijk letsel !

→ Voor het aansluiten het verlengsnoer ⑦ altijd uit het stopcontact trekken en de mesbeschermering ④ op het mes ⑤ schuiven.

→ Tijdens het aansluiten de heggenschaar niet aan de mesbeschermering ④ vasthouden.

Heggenschaar aansluiten:

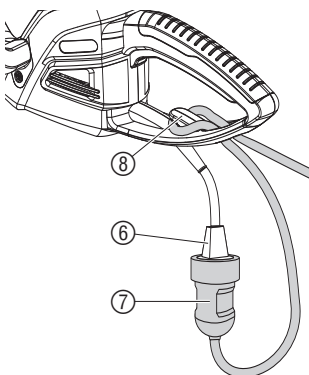

GEVAAR ! Elektrische schok !

Beschadiging van de aansluitkabel ⑥, wanneer het verlengsnoer ⑦ niet in de kabeltrekcontlasting ⑧ is gelegd.

→ Verlengsnoer ⑦ altijd in de kabeltrekcontlasting ⑧ leggen.

1. Verlengsnoer ⑦ met een lus in de kabeltrekcontlasting ⑧ leggen en aantrekken.
2. Stekker van de aansluitkabel ⑥ in de koppeling van het verlengsnoer ⑦ steken.
3. Verlengsnoer ⑦ in het stopcontact steken.

Werkstanden :

De heggschaar kan in 3 verschillende posities worden gebruikt.

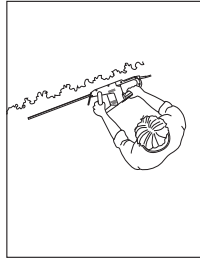

Zijdelings snoeien :

→ Geleidingshandgreep ① zijdelings vasthouden ②.

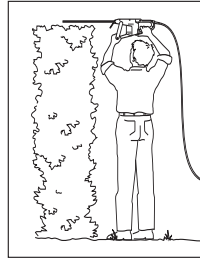

Hoog snoeien :

→ Geleidingshandgreep ① boven vasthouden ③.

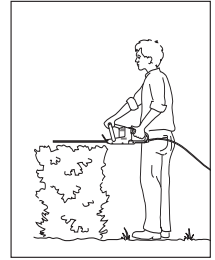

Laag snoeien :

→ Geleidingshandgreep ① boven vasthouden ③.

Heggschaar starten :



GEVAAR ! Gevaar voor lichamelijk letsel!
Gevaar voor snijwonden wanneer de heggschaar niet automatisch uitschakelt.

→ Overbrug nooit de veiligheidsvoorzieningen (b. v. door vastbinden van de startknop).

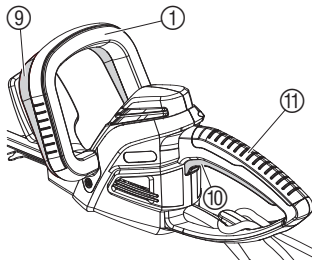

Heggschaar starten :

De heggschaar is uitgerust met een tweehands-veiligheidsschakelaar (2 startknoppen) om onbedoeld inschakelen te vermijden.

1. Mesbescherming ④ van het mes afdalen.
2. Met één hand de geleidingshandgreep ① vasthouden en daarbij de startknop ⑨ indrukken.
3. Met de andere hand de handgreep ⑪ vastpakken en daarbij de startknop ⑩ indrukken.

De heggschaar loopt nu.

Heggschaar uitschakelen :

1. Beide startknoppen ⑨ / ⑩ loslaten.
2. Mesbescherming ④ op het mes ⑤ schuiven.

5. Buitengebruikstelling

Opslaan :

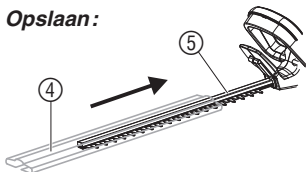

De bewaarplaats moet ontoegankelijk voor kinderen zijn.

1. Trek de stekker uit het stopcontact.
2. Heggschaar reinigen (zie 6. Onderhoud) en de mesbescherming ④ op het mes ⑤ schuiven.
3. Bewaar de heggschaar op een droge, vorstvrije plaats.

Afvalverwijdering :

(volgens RL2002/96/EG)



Het apparaat mag niet met het normale huisvuil meegegeven worden, maar moet volgens de geldende regels afgevoerd worden.

→ Lever het apparaat in op het afvaldepot van uw gemeente.

6. Onderhoud

Heggenschaar reinigen:

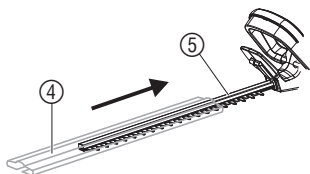

GEVAAR! Gevaar voor letsel / elektrische schokken!

→ Voor het onderhoud de stekker uit het stopcontact trekken en de mesbescherming (4) op het mes (5) schuiven.

→ De heggenschaar niet onder stromend water (in het bijzonder onder hoge druk) reinigen.

1. De heggenschaar met een vochtige doek reinigen.
2. Mes (5) met olie met een lage viscositeit (b. v. GARDENA onderhoudsolie **Art. 2366**) inoliën. Daarbij contact met kunststof onderdelen vermijden.

7. Opheffen van storingen



GEVAAR! Gevaar voor letsel / elektrische schokken!

→ Voor het verhelpen van storingen de stekker uit het stopcontact trekken en de mesbescherming (4) op het mes (5) schuiven.

Storing	Mogelijke oorzaak	Oplossing
De heggenschaar start niet	Het verlengsnoer is er niet ingestoken of beschadigd.	→ Het verlengsnoer erin steken of evt. vervangen.
Onzuivere snit	Mes bot of beschadigd.	→ Mes door GARDENA Service laten vervangen.



Bij overige storingen verzoeken wij u contact op te nemen met de GARDENA servicedienst. Reparaties mogen alleen worden uitgevoerd door de GARDENA servicedienst of door vakhandelaren die door GARDENA zijn geautoriseerd.

8. Leverbare accessoires

GARDENA onderhoudsolie Verlengt de levensduur van de messen. **Art. 2366**

9. Technische gegevens

	EasyCut 48 PLUS (Art. 8874)
Motorvermogen	550 W
Netspanning / Frequentie	230 V / 50 Hz
Toerental	2.400/min.
Meslengte	48 cm
Mesopening	27 mm
Gewicht	3,5 kg
Werkplek verbonden geluidsdruk niveau L_{pA} 1)	75 dB(A)

EasyCut 48 PLUS (Art. 8874)

Geluidsemissiewaarde L_{WA} 2) gemeten 95 dB (A) /
gegarandeerd 99 dB (A)

Trillingen a_{vhw} 1) < 3,2 m/s²
Onzekerheid K_a < 1,5 m/s²

Meetmethode volgens 1) EN 774 2) RL 2000/14/EG. De aangegeven trillingsemissiewaarde is in overeenstemming met een gestandaardiseerde testprocedure gemeten en kan voor het vergelijken van het ene elektrogereedschap met het andere worden gebruikt. De aangegeven trillingsemissiewaarde kan ook voor een voorlopige schatting van de trillingsbelasting worden gebruikt.

10. Service / Garantie

Bij garantie is de service gratis.

GARDENA geeft op dit product 2 jaar garantie (vanaf de aankoopdatum). Deze garantie heeft betrekking op alle wezenlijke defecten aan het toestel, die aanwijsbaar op materiaal- of fabricagefouten berusten. Garantie vindt plaats door de levering van een vervangend apparaat of door de gratis reparatie van het ingestuurde apparaat, naar onze keuze, indien aan de volgende voorwaarden is voldaan:

- Het apparaat werd vakkundig en volgens de adviezen in de instructies voor gebruik behandeld.
- Noch de koper, noch een derde persoon heeft getracht het apparaat te repareren.

Het aan slijtage onderhevige mes en de excenteraandrijving vallen niet onder de garantie.

Deze garantie van de producent heeft geen betrekking op de ten aanzien van de handelaar / verkoper bestaande aansprakelijkheid.

Stuur in garantie van storing het defecte apparaat samen met de kassabon en een beschrijving van de storing gefrankeerd op naar het op de achterzijde aangegeven serviceadres.

D Produkthaftung

Wir weisen ausdrücklich darauf hin, dass wir nach dem Produkthaftungsgesetz nicht für durch unsere Geräte hervorgerufene Schäden einzustehen haben, sofern diese durch unsachgemäße Reparatur verursacht oder bei einem Teileaustausch nicht unsere Original GARDENA Teile oder von uns freigegebene Teile verwendet werden und die Reparatur nicht vom GARDENA Service oder dem autorisierten Fachmann durchgeführt wird. Entsprechendes gilt für Ergänzungsstücke und Zubehör.

GB Product Liability

We expressly point out that, in accordance with the product liability law, we are not liable for any damage caused by our units if it is due to improper repair or if parts exchanged are not original GARDENA parts or parts approved by us, and, if the repairs were not carried out by a GARDENA Service Centre or an authorised specialist. The same applies to spare parts and accessories.

F Responsabilité

Nous vous signalons expressément que GARDENA n'est pas responsable des dommages causés par ses appareils, dans la mesure où ces dommages seraient causés suite à une réparation non conforme, dans la mesure où, lors d'un échange de pièces, les pièces d'origine GARDENA n'auraient pas été utilisées, ou si la réparation n'a pas été effectuée par le Service Après-Vente GARDENA ou l'un des Centres SAV agréés GARDENA. Ceci est également valable pour tout ajout de pièces et d'accessoires autres que ceux préconisés par GARDENA.

NL Productaansprakelijkheid

Wij wijzen er nadrukkelijk op, dat wij op grond van de wet aansprakelijkheid voor producten niet aansprakelijk zijn voor schade ontstaan door onze apparaten, indien deze door onvakkundige reparatie veroorzaakt zijn, of er bij het uitwisselen van onderdelen geen gebruik gemaakt werd van onze originele GARDENA onderdelen of door ons vrigegeven onderdelen en de reparatie niet door de GARDENA technische dienst of de bevoegde vakman uitgevoerd werd. Ditzelfde geldt voor extra-onderdelen en accessoires.

S Produktansvar

Tillverkaren är inte ansvarig för skada som orsakats av produkten om skadan beror på att produkten har reparats felaktigt eller om, vid reparation eller utbyte, andra än Original GARDENA reservdelar har använts. Samma sak gäller för kompletteringsdelar och tillbehör.

DK Produktansvar

Vi gør udtrykkeligt opmærksom på at i henhold til produktansvarsloven er vi ikke ansvarlige for skader forårsaget af vores udstyr, hvis det skyldes uautoriserede reparationer eller hvis dele er skiftet ud og der ikke er anvendt originale GARDENA dele eller dele godkendt af os, eller hvis reparationerne ikke er udført af GARDENA-service eller en autoriseret fagmand. Det samme gælder for ekstra udstyr og tilbehør.

FIN Tuotevastuu

Korostamme nimenomaan, että tuotevastuulain nojalla emme ole vastuussa laitteistamme johtuneista vahingoista, mikäli nämä ovat aiheutuneet epäasianmukaisesta korjauksesta tai osia vaihdettaessa ei ole käytetty alkuperäisiä GARDENA- varaosia tai hyväksymiämme osia ja korjauksen on suorittanut muu kuin GARDENA -huoltokeskus tai valtuuttamamme ammattihenkilö. Tämä pätee myös lisäosiin ja lisävarusteisiin.

I Responsabilità del prodotto

Si rende espressamente noto che, conformemente alla legislazione sulla responsabilità del prodotto, non si risponde di danni causati da nostri articoli se originati da riparazioni eseguite non correttamente o da sostituzioni di parti effettuate con materiale non originale GARDENA o comunque da noi non approvato e, in ogni caso, qualora l'intervento non venga eseguito da un centro assistenza GARDENA o da personale specializzato autorizzato. Lo stesso vale per le parti complementari e gli accessori.

E Responsabilidad de productos

Advertimos que conforme a la ley de responsabilidad de productos no nos responsabilizamos de daños causados por nuestros aparatos, siempre y cuando dichos daños hayan sido originados por arreglos o reparaciones indebidas, por recambios con piezas que no sean piezas originales GARDENA o bien piezas autorizadas por nosotros, así como en aquellos casos en que la reparación no haya sido efectuada por un Servicio Técnico GARDENA o por un técnico autorizado. Lo mismo es aplicable para las piezas complementarias y accesorios.

P Responsabilidade sobre o produto

Queremos salientear que segundo a lei da responsabilidade do fabricante, nós não nos responsabilizaremos por danos causados pelo nosso equipamento, quando estes ocorrerem em decorrência de reparações inadequadas ou da substituição de peças por peças não originais da GARDENA, ou peças não autorizadas. A responsabilidade tornar-se-à nula também depois de reparações realizadas por oficinas não autorizadas pela GARDENA. Esta restrição valerá também para peças adicionais e acessórios.

<p>D EG-Konformit�tserkl�ring</p> <p>Der Unterzeichnete Husqvarna AB, 561 82 Huskvarna, Sweden best�tigt, dass die nachfolgend bezeichneten Ger�te in der von uns in Verkehr gebrachten Ausf�hrung die Anforderungen der harmonisierten EU-Richtlinien, EU-Sicherheitsstandards und produktspezifischen Standards erf�llen. Bei einer nicht mit uns abgestimmten �nderung der Ger�te verliert diese Erkl�rung ihre G�ltigkeit.</p>	<p>H EU azonoss�gi nyilatkozat</p> <p>Alulirott, Husqvarna AB, 561 82 Huskvarna, Sweden, igazolja, hogy az al�bb felsorolt, �ltalunk forgalomba hozott term�kek megfelelnek az EU elv�r�soknak, EU biztons�gi norm�knak �s a term�kspecifikus szabv�nyoknak egyar�nt. A k�szl�k vel�nk nem egyeztetett v�ltoztat�sa eset�n ez a nyilatkozat �rv�ny�t veszti.</p>
<p>GB EU Declaration of Conformity</p> <p>The undersigned Husqvarna AB, 561 82 Huskvarna, Sweden, hereby certifies that, when leaving our factory, the units indicated below are in accordance with the harmonised EU guidelines, EU standards of safety and product specific standards. This certificate becomes void if the units are modified without our approval.</p>	<p>CZ ES Prohl�sen� o shod�</p> <p>N�ze podepsan� spole�nost Husqvarna AB, 561 82 Huskvarna, Sweden, potvrzuje, �e n�ze ozna�en� p�stroj v provedeni, kter� jsme uvedli na trh, spl�uje po�adavky uvedene v harmonizovan�ch sm�rnicih EU, v bezpe�nostn�ch standardech EU a ve standardech pro dan� produkt. V p�r�pad� zm�ny p�stroje, kter� n�mi nebyla odsouhlasena, ztr�c� toto prohl�sen� platnost.</p>
<p>F Certificat de conformit� aux directives europ�ennes</p> <p>Le constructeur, soussign� : Husqvarna AB, 561 82 Huskvarna, Sweden, d�clare qu'� la sortie de ses usines le mat�riel neuf design� ci-dessous �tait conforme aux prescriptions des directives europ�ennes �nonc�es ci-apr�s et conforme aux r�gles de s�curit� et autres r�gles qui lui sont applicables dans le cadre de l'Union europ�enne. Toute modification port�e sur ce produit sans l'accord express de Husqvarna supprime la validit� de ce certificat.</p>	<p>SK ES Vyhlasenie o zhode</p> <p>Dolu podpisan� spolo�nost Husqvarna AB, 561 82 Huskvarna, Sweden, potvrdzuje, �e ďalej ozna�en� pristroj vo vyhotoveni nami uvedenom do prev�dzky spl�va po�adavky harmonizovan�ch smernic EU, bezpe�nostn�ch štandardov EU a štandardov špecifick�ch pre produkt. V p�r�pad� zmeny pristroja, ktor� nebola nami odsuhlasen�, stráca toto vyhl�senie platnosť.</p>
<p>NL EU-overeenstemmingsverklaring</p> <p>Ondergetekende Husqvarna AB, 561 82 Huskvarna, Sweden, bevestigt, dat het volgende genoemde apparaat in de door ons in de handel gebrachte uitvoering voldoet aan de eis van, en in overeenstemming is met de EU-richtlijnen, de EU-veiligheidsstandaard en de voor het product specifieke standaard. Bij een niet met ons afgestemde verandering aan het apparaat verliest deze verklaring haar geldigheid.</p>	<p>GR Πιστοποιητικό συμφωνίας ΕΚ</p> <p>Η υπογεγραμμένη : Husqvarna AB, 561 82 Huskvarna, Sweden πιστοποιεί �τι τα μηχανήματα που υποδεικνύονται κάτωθι, �ταν φεύγουν �πο το εργοστάσιο, είναι κατασκευασμένα σύμφωνα με τις οδηγίες της Ευρωπαϊκής Κοινότητας, τα Κοινωνικά πρότυπα ασφαλείας και τις προδιαγραφές. Αυτό το πιστοποιητικό δεν ισχύει σε περίπτωση που τα προϊόντα τροποποιηθούν χωρίς την �γκρισή μας.</p>
<p>S EU Tillverkarintyg</p> <p>Undertecknad firma Husqvarna AB, 561 82 Huskvarna, Sweden, intygar h�rmed att nedan n�mnda produkter �verensst�mmer med EU:s direktiv, EU:s s�kerhetsstandard och produktspecifikation. Detta intyg upph�r att g�lla om produkten �ndras utan v�rt tillst�nd.</p>	<p>SLO Izjava o skladnosti s pravili EU</p> <p>Podpisano podjetje, Husqvarna AB, 561 82 Huskvarna, Sweden, potrjuje, da v nadaljevanju navedena naprava v razli�ci, ki smo jo poslali na trg, izpolnjuje zahteve smernic EU, varnostnih standardov EU in standardov tovornih proizvodov. Izjava ne velja za spremembe na napravi, ki niso opravljene v soglasju z nami.</p>
<p>DK EU Overensstemmelse certificat</p> <p>Undertegnede Husqvarna AB, 561 82 Huskvarna, Sweden bekr�fter hermed, at enheder listet herunder, ved afsendelse fra fabrikken, er i overensstemmelse med harmoniserede EU retningslinjer, EU sikkerhedsstandarder og produkt-specifikationsstandarder. Dette certificat tr�der ud af kraft hvis enhederne er �ndret uden vor godkendelse.</p>	<p>RO UE - Certificat de conformitate</p> <p>Prin prezenta Husqvarna AB, 561 82 Huskvarna, Sweden, certifica faptul ca, in momentul in care produsele mentionate mai jos ies din fabrica sunt in concordanta cu directivele UE, standardele de siguranta UE si standardele specifice ale produsului UE. Acest certificat devine nul in cazul modificarii aparatului f�r� aprobarea noastr�.</p>
<p>FIN EY-vaatimustenmukaisuusvakuutus</p> <p>Allerkirjoittanut Husqvarna AB, 561 82 Huskvarna, Sweden vakuuttaa, ett� allamainittu laitteet t�ytt�v�t tehtaaltamme l�htess�n yhdenmukaistettujen EY-direktiivien, EY-turvallisuusstandardien ja tuotekohtaisten standardien vaatimukset. Laitteisiin tehdyt muutokset, joista ei ole sovittu kanssamme, johtavat t�m�n vakuutuksen raukaamiseen.</p>	<p>BG ES-Декларация за съответствие</p> <p>Подписаната фирма Husqvarna AB, 561 82 Huskvarna, Sweden декларира, че описаните подолу уреди, пуasnati в продажба съгласно нашата спецификация, изпълняват изискванията на хармонизираните ЕС-директиви, ЕС-станданти за безопасност и специфичните производствени стандарти. При промяна на уреда, която не е съгласувана с нас, тази декларация губи своята валидност.</p>
<p>I Dichiarazione di conformit� alle norme UE</p> <p>La sottoscritta Husqvarna AB, 561 82 Huskvarna, Sweden, certifica che il prodotto qui di seguito indicato, nei modelli da noi commercializzati, � conforme alle direttive armonizzate UE nonch� agli standard di sicurezza e agli standard specifici di prodotto. Qualunque modifica apportata al prodotto senza nostra specifica autorizzazione invalida la presente dichiarazione.</p>	<p>EST Eli vastavusdeklaratsioon</p> <p>Allakirjutuna Husqvarna AB, 561 82 Huskvarna, Sweden kinnitab, et kirjeldatud seade vastab meie poolt ringluse viidud kujul Eli harmoniseeritud direktiividele, ELI ohutusstandarditele ja tootega seotud standarditele. Meiega koosk�lastamata muudatuse tegemise korral seadmel kaotab see deklaratsioon kehtivuse.</p>
<p>E Declaraci�n de conformidad de la UE</p> <p>El que suscribe Husqvarna AB, 561 82 Huskvarna, Sweden, declara que la presente mercancia, objeto de la presente declaraci�n, cumple con todas las normas de la UE, en lo que a normas t�cnicas, de homologaci�n y de seguridad se refiere. En caso de realizar cualquier modificaci�n en la presente mercancia sin nuestra previa autorizaci�n, esta declaraci�n pierde su validez.</p>	<p>LT ES Atitikties deklaracija</p> <p>Pasirašanti Husqvarna AB, 561 82 Huskvarna, Sweden patvirtina, kad žemiau nurodyti prietaisai ir jų modeliai, kuriuos paleidome į apyvartą, patenkinia harmonizuotas ES direktyvas, ES saugumo standartus ir specifinius gaminio standartus. Atlikus bet kokį prietaiso pakeitimą, kuris nėra suderintas su mumis, ši deklaracija praranda galiojimą.</p>
<p>P Certificado de conformidade da UE</p> <p>Os abaixo mencionados Husqvarna AB, 561 82 Huskvarna, Sweden, por este meio certificam que ao sair da f�brica o aparelho abaixo mencionado est� de acordo com as directivas harmonizadas da UE, padr�es de seguran�a e de produtos espec�ficos. Este certificado ficar� nulo se a unidade for modificada sem a nossa aprova�o.</p>	<p>LV ES-atbilstības deklar�cija</p> <p>Parakst�jusies Husqvarna AB, 561 82 Huskvarna, Sweden, V�cija apstiprina, ka sekojoši apzīmētās iek�rtas, kuras mēs izplatām, sav� izpildījum� atbilst harmonizētaj�m ES direktīv�m, ES drošības standartiem un produkta specifiskajiem standartiem. Ar mūsu neapstiprin�t�m izmaiņ�m iek�rt� š� deklar�cija zaud� savu derīgumu.</p>
<p>PL Deklaracja zgodności Unii Europejskiej</p> <p>Niżej podpisany Husqvarna AB, 561 82 Huskvarna, Sweden, potwierdza, �e poniżej opisane urz�dzenie w wykonaniu wprowadzonym przez nas do obrotu spełnia wymogi zharmonizowanych wytycznych Unii Europejskiej, standardów bezpiecze�stwa Unii Europejskiej i standardów specyficznych dla danego produktu. W przypadku wprowadzenia zmian nie uzgodnionych z nami wyjaśnienie to traci swoj� w�żno�.</p>	

<p>Bezeichnung des Gerätes: Elektro-Heckenschere Description of the unit: Electric Hedge Trimmer Désignation du matériel : Taille-haies électrique Omschrijving van het apparaat: Elektrische heggenschaar Produktbeskrivning: Elektrisk Häcksax Kerätyöseläyksen kuvaus: Elektrisk hækkeklipper Laitteiden nimitys: Sähkökäyttöinen aitaileikkuri Descrizione del prodotto: Tagliasiepi elettrica Descripción de la mercancía: Recortasetos eléctrico Descrição do aparelho: Tesoura eléctrica de sebes Opis urządzenia: Elektryczne nożyce do żywoplotu</p> <p>A készlék megnevezése: Elektromos sövénynyíró Označení přístroje: Elektrické nůžky na živý plot Označenie prístroja: Elektrické nožnice na živý plot Ονομασία της συσκευής: Ηλεκτρικό μηχανοσυρφόλλιο Oznaka naprave: Električne škarje za živo mejo Descrierea articolului: Trimmer-ul electric de tuns garduri vii</p> <p>Обозначение на уредите: Электрически хросторез за жив плет</p> <p>Seadmete nimetus: Elektrilised hekikäärid Gaminio pavadinimas: Elektrinės gyvatvorių žirkklės Iekārtu apzīmējums: Elektriskais dzīvžogu trimmeris</p>	<p>Schall-Leistungspegel: gemessen / garantiert Noise level: measured / guaranteed Puissance acoustique : mesurée / garantie Geluidsniveau: gemeten / gegarandeerd Ljudnivá: uppmått / garanterad Lydytrikysnivau: afmålt / garanti Melun tehotaso: mitattu / taattu Livello rumorosità: testato / garantito Nível sonoro: medido / garantizado Nível de ruído: medido / garantizado Poziom hałasu: zmierzony / gwarantowany Zajszint: mért / garantált Hladina hluku: naměřeno / zaručeno Υπόκονová úroveň hluku: meraná / zaručená Στάθμη ηχητικής πίεσης: μετρηθείσα / εγγυημένη Glasnost: izmerjeno / garantirano Nivelul de zgomot: măsurat / garantat Ниво на шума и мощността: измерено / гарантирано Helivõimsuse tase: mõõdetud / tagatud Garso galios lygis: išmatuotas / garantuotas Skaņas jaudas līmenis: izmērītais / garantētais</p> <p>95 dB (A) / 99 dB (A)</p>
<p>Typ: Típusok: Art.-Nr.: Cikkszám: Type: Typ: Art. No.: Č.výr: Type : Typ: Référence : Č.výr: Typ: Τύπος: Art. nr.: Κωδ. No.: Typ: Tip: Art.nr.: Št. art.: Type: Típusi: Varenr. : Nr art.: Typit: Típusov: Art.-n:o.: Apt.-№: Modello: Tüübid: Art. : Toote nr.: Tipo: Tipas: Art. №: Gaminio Nr.: Tipo: Tipi: Art. №: Art.-Nr.: Typ: Nr art.:</p> <p>EasyCut 48 PLUS 8874</p>	<p>Anbringningsjaar der CE-Kennzeichnung: CE bejegyzés kelte: Year of CE marking: Rok prideleni značky CE: Date d'apposition du marquage CE : Rok pridelenia označenia CE: Installatiejaar van de CE-aanduiding: Έτος πιστοποίησης ποιότητας CE: CE-Märkningsår: Leto namestitve oznake CE: CE-Mærkningsår: Anul de marcare CE: CE-merkin kiinnitysvuosi: Година на поставяне на CE-маркировка: Anno di rilascio della certificazione CE: CE-маркежма узликšanas gads: Colocación del distintivo CE: Metai, kuriais paženklinta CE-ženklu: Año de marcação pela CE: 2012 Rok nadania znaku CE:</p>
<p>EU-Richtlinien: EU szabványok: EU directives: Směrnice EU: Directives européennes : Smernice EU: EU-richtlijnen: Προδιαγραφές EK: EU direktiv : Smernice EU: EU Retningslinier : Directive UE: EY-direktiivit: EC-директиви: Directive UE: ELI direktiivid: Normativa UE: ES direktivos: Directrices da UE: ES-direktivas: Dyrektywy UE:</p> <p>98/37/EC 2006/95/EC 2006/42/EC 2000/14/EC 2004/108/EC 2011/65/EC</p>	<p>Ulm, den 28.10.2012 Ulm, 28.10.2012 Fait à Ulm, le 28.10.2012 Ulm, 28-10-2012 Ulm, 2012.10.28. Ulm, 28.10.2012 Ulmissa, 28.10.2012 Ulm, 28.10.2012 Ulm, 28.10.2012 Ulm, 28.10.2012 Ulm, 28.10.2012r. Ulm, 28.10.2012 V Ulmu, dne 28.10.2012 Ulm, 28.10.2012 Ulm, 28.10.2012 Ulm, 28.10.2012 Ulm, 28.10.2012 Ulm, 2012.10.28 Ulm, 28.10.2012 Ulma, 28.10.2012</p> <p>Der Bevollmächtigte Authorised representative Représentant légal Gemachtigde Behörig Firmatecknare Teknisk direktör Valtuutettu edustaja Rappresentante autorizzato Representante autorizado Representante autorizado Uprawniony do reprezentacji Meghatalmazott Zplnomocnenec Splnomocnenec Νόμιμος εκπρόσωπος της εταιρίας Vodja tehničnega oddelka Conducerea tehnică Упълномощен Valitatud esindaja Įgaliotasis atstovas Pilnvarotā persona</p> <p> Peter Lameli Vice President</p>
<p>Harmonisierte EN: EN 60745-1 DIN EN ISO 12100 EN 60745-2-15</p>	
<p>Hinterlegte Dokumentation: GARDENA Technische Dokumentation E. Renn 89079 Ulm Deposited Documentation: GARDENA Technical Documentation E. Renn 89079 Ulm Documentation déposée : Documentation technique GARDENA E. Renn 89079 Ulm Konformitätsbewertungsverfahren: Nach 2000/14/EG Art. 14 Anhang V Conformity Assessment Procedure: according to 2000/14/EC Art. 14 Annex V Procédure d'évaluation de la conformité : Selon 2000/14/CE art. 14 Annexe V</p>	

Deutschland / Germany

GARDENA GmbH
Central Service
Hans-Lorenser-Straße 40
D-89079 Ulm
Produktfragen:
(+49) 731 490-123
Reparaturen:
(+49) 731 490-290
service@gardena.com

Albania

COBALT Sh.p.k.
Rr. Siri Kodra
1000 Tirana

Argentina

Husqvarna Argentina S.A.
Av.del Libertador 5954 –
Piso 11 – Torre B
(C1428ARP) Buenos Aires
Phone: (+54) 11 5194 5000
info.gardena@
ar.husqvarna.com

Armenia

Garden Land Ltd.
61 Tigran Mets
0005 Yerevan

Australia

Husqvarna Australia Pty. Ltd.
Locked Bag 5
Central Coast BC
NSW 2252
Phone: (+61) (0) 2 4352 7400
customer.service@
husqvarna.com.au

Austria / Österreich

Husqvarna Austria GmbH
Consumer Products
Industriezeile 36
4010 Linz
Tel.: (+43) 732 77 01 01-90
consumer.service@
husqvarna.at

Azerbaijan

Firm Progress a.
Aliyev Str. 26A
10522 Baku

Belgium

GARDENA Belgium NV/SA
Sterrebeekstraat 163
1930 Zaventem
Phone: (+32) 2 720 92 12
Mail: info@gardena.be

Bosnia / Hercegovina

SILK TRADE d.o.o.
Industrijska zona Bukva bb
74260 Tešanj

Brazil

Husqvarna do Brasil Ltda
Av. Francisco Matrazzo,
1400 – 19º andar
São Paulo – SP
CEP: 05001-903
Tel: 0800-112252
marketing.br.husqvarna@
husqvarna.com.br

Bulgaria

Хускварна България ЕООД
Бул. „Андрей Липчев“ № 72
1799 София
Тел.: (+359) 02/9753076
www.husqvarna.bg

Canada / USA

GARDENA Canada Ltd.
100 Summerlea Road
Brampton, Ontario L6T 4X3
Phone: (+1) 905 972 9330
info@gardena.canada.com

Chile

Maquinarias Agroforestales
Ltda. (Maga Ltda.)
Santiago, Chile
Avda. Chesterton
8355 comuna Las Condes
Phone: (+56) 2 202 4417
Dalton@мага.cl
Zipcode: 7560330

Temuco, Chile

Avda. Valparaiso # 01466
Phone: (+56) 45 222 126
Zipcode: 4780441

China

Husqvarna (China) Machinery
Manufacturing Co., Ltd.
No. 1355, Jia Xin Rd.,
Ma Lu Zhen, Jia Ding Dist.,
Shanghai
201801
Phone: (+86) 21 59159629
Domestic Sales
www.gardena.com.cn

Colombia

Husqvarna Colombia S.A.
Calle 18 No. 68 D-31, zona
Industrial de Montevideo
Bogotá, Cundinamarca
Tel. 571 2922700 ext. 105
jairo.salazar@
husqvarna.com.co

Costa Rica

Compania Exim
EuroIberoamericana S.A.
Los Colegios, Mosca,
200 metros al Sur del Colegio
Saint Francis – San José
Phone: (+506) 297 68 83
exim_euro@racsa.co.cr

Croatia

SILK ADRIA d.o.o.
Josipa Lončara 3
10090 Zagreb
Phone: (+385) 1 3794 580
silk.adria@zg-t-com.hr

Cyprus

Med Marketing
17 Digeni Akritas Ave
P.O. Box 27017
1641 Nicosia

Czech Republic

Husqvarna Česko s.r.o.
Türkova 2319/5b
149 00 Praha 4 – Chodov
Bezplatná infolinika:
800 100 425
servis@cz.husqvarna.com

Denmark

GARDENA / Husqvarna
Consumer Outdoor Products
Salgsafdelning Danmark
Box 9003
S-200 39 Malmö
info@gardena.dk

Dominican Republic

BOSQUESA, S.R.L.
Carretera Santiago Licey
Km. 5 ½
Esquina Copal II.
Santiago, Dominican Republic
Phone: (+809) 736-0333
joserbosquesa@claro.net.do

Ecuador

Husqvarna Ecuador S.A.
Arujos E1-181 y 10 de Agosto
Quito, Pichincha
Tel. (+593) 22800739
francisco.jacome@
husqvarna.com.ec

Estonia

Husqvarna Eesti OÜ
Consumer Outdoor Products
Kesk tee 10, Aaviku küla
Rae vald
Harju maakond
75005 Estonia
kontakt.etj@husqvarna.ee

Finland

Oy Husqvarna Ab
Consumer Outdoor Products
Lauttarhankatu 8 B / PL 3
00581 HELSINKI
info@gardena.fi

France

GARDENA France
Immeuble Expositiel
9-11 allée des Pierres Mayettes
ZAC des Barbanniers, B.P. 99
F- 92232 GENNEVILLIERS
cedex
Tél. (+33) 01 40 85 30 40
service.consommateurs@
gardena.fr

Georgia

AJD Group
Beliashevili 8
1159 Tbilisi

Great Britain

Husqvarna UK Ltd
Preston Road
Aycliffe Industrial Park
Newton Aycliffe
County Durham
DL5 6UP
info.gardena@
husqvarna.co.uk

Greece

HUSQVARNA ΕΛΛΑΣ Α.Ε.Β.Ε.
Υπ. /μ Ηρόδοτου 33Α
Βλ. Πλ. Κορωπίου
194 00 Κορωπί Αττικής
V.A.T. EL094094640
Phone: (+30) 210 6620 225
info@husqvarna-consumer.gr

Hungary

Husqvarna Magyarország Kft.
Ezred u. 1-3
1044 Budapest
Telephone: (+36) 1 251-4161
vevozszoigalat.husqvarna@
husqvarna.hu

Iceland

O. Johnson & Kaaber
Tunguhalsi 1
110 Reykjavik
ooj@oik.is

Ireland

Husqvarna UK Ltd
Preston Road
Aycliffe Industrial Park
Newton Aycliffe
County Durham
DL5 6UP
info.gardena@
husqvarna.co.uk

Italy

Husqvarna Italia S.p.A.
Via Como 72
23868 VALMADRERA (LC)
Phone: (+39) 0341.203.111
info@gardenaitalia.it

Japan

KAKIUCHI Co. Ltd.
Sumitomo Realty &
Development Kojimachi
Bldg., 8F
5-1 Nibanncyo
Chiyoda-ku
Tokyo 102-0084
Phone: (+81) 33 264 7271
m_ishihara@kaku-ichi.co.jp

Kazakhstan

LAMED Ltd.
155/11, Tazhibayevy Str.
050060 Almaty
IP Schmidt
Abayavenue 3B
110 005 Kostanay

Kyrgyzstan

Alye Maki
av. Molodaya Guardir J 3
720014
Bishkek

Latvia

Husqvarna Latvija
Consumer Outdoor Products
Bakūži iela 6
LV-1024 Rīga
info@husqvarna.lv

Lithuania

UAB Husqvarna Lietuva
Consumer Outdoor Products
Ateities pl. 77C
LT-52104 Kaunas
centras@husqvarna.lt

Luxembourg

Magasins Jules Neuberg
39, rue Jacques Stas
Luxembourg-Gasperich 2549
Case Postale No.12
Luxembourg 2010
Phone: (+352) 40 14 011
api@neuberg.lu

Mexico

AFOSA
Av. Lopez Mateos Sur # 5019
Col. La Calma 45070
Zapopan, Jalisco
Mexico
Phone: (+52) 33 3818-3434
icornejo@afosa.com.mx

Moldova

Convel S.R.L.
290A Muncesti Str.
2002 Chisinau

Netherlands

GARDENA Nederland B.V.
Postbus 50176
1305 AD ALMERE
Phone: (+31) 36 521 00 00
info@gardena.nl

Neth. Antilles

Jonka Enterprises N.V.
Sta. Rosa Weg 196
P.O. Box 8200
Curaçao
Phone: (+599) 9 767 66 55
pgm@jonka.com

New Zealand

Husqvarna New Zealand Ltd.
PO Box 76-437
Manukau City 2241
Phone: (+64) (0) 9 9202410
support.nz@husqvarna.co.nz

Norway

GARDENA
Husqvarna Consumer
Outdoor Products
Salgskontor Norge
Klevereivn 6
1540 Vestby
info@gardena.no

Peru

Husqvarna Perú S.A.
Jr. Ramón Cárcamo 710
Lima 1
Tel: (+51) 1 3320400 ext. 416
juan_remuigo@
husqvarna.com

Poland

Husqvarna
Poland Spółka z o.o.
ul. Wysokiego 15 b
03-371 Warszawa
Phone: (+48) 22 330 96 00
gardena@husqvarna.com.pl

Portugal

Husqvarna Portugal, SA
Lagoa - Albarraque
2635 - 595 Rio de Mouro
Tel.: (+351) 21 922 85 30
Fax: (+351) 21 922 85 36
info@gardena.pt

Romania

Maded International Srl
Soseaua Odaii 117-123,
RO 013603
București, S 1
Phone: (+40) 21 352.76.03
madex@mes.ro

Russia

ООО „Хускварна“
141400, Московская обл.,
г. Химки,
улица Ленинградская,
владение 39, стр.6
Бизнес Центр
„Химки Бизнес Парк“,
помещение ОВ02_04

Serbia

Domel d.o.o.
Autoput za Novi Sad bb
11273 Belgrade
Phone: (+381) 11 848 88 12
miroslav.jejina@domel.rs

Singapore

Hy-Ray PRIVATE LIMITED
40 Jalan Pemimpin
02-08 Tat Ann Building
Singapore 577185
Phone: (+65) 6253 2277
shiyang@hyray.com.sg

Slovak Republic

Husqvarna Česko s.r.o.
Türkova 2319/5b
149 00 Praha 4 – Chodov
Bezplatná infolinika:
800 154 044
servis@sk.husqvarna.com

Slovenia

Husqvarna Austria GmbH
Consumer Products
Industriezeile 36
4010 Linz
Tel.: (+43) 732 77 01 01-90
consumer.service@
husqvarna.at

South Africa

Husqvarna
South Africa (Pty) Ltd
Postnet Suite 250
Private Bag X6,
Cascades, 3202
South Africa
Phone: (+27) 33 846 9700
info@gardena.co.za

Spain

Husqvarna España S.A.
C/ Basauri, nº 6
La Florida
28023 Madrid
Phone: (+34) 91 708 05 00
atencioncliente@gardena.es

Suriname

Agrofix n.v.
Verlengde Hogestraat #22
Phone: (+597) 472426
agrofix@sr.net
Pobox : 2006
Paramaribo
Suriname – South America

Sweden

Husqvarna AB
S-561 82 Huskvarna
info@gardena.se

Switzerland / Schweiz

Husqvarna Schweiz AG
Consumer Products
Industriestrasse 10
5506 Mägenwil
Phone: (+41) (0) 848 800 464
info@gardena.ch

Turkey

GARDENA Dost Diş Ticaret
Minesilikli A.Ş.
Sanayi Cad. Adil Sokak
No: 1/B /Kartal
34873 Istanbul
Phone: (+90) 216 3893939
info@gardena-dost.com.tr

Ukraine / Україна

ТОВ «Хусарна Україна»
вул. Васильківська, 34,
офіс 204-г
03022, Київ
Тел: (+380) 044 498 39 02
info@gardena.ua

Uruguay

FELI SA
Interno Ríos 1083 CP 11800
Montevideo – Uruguay
Tel: (+598) 22 03 18 44
info@felisa.com.uy

Venezuela

Corporación Casa y Jardín C.A.
Av. Caroní, Edif. Trezmen, PB.
Colinas de Bello Monte,
1050 Caracas.
Tlf: (+58) 212 992 33 22
info@casayjardin.net.ve

8874-20.960.01/1212

© GARDENA
Manufacturing GmbH
D-89070 Ulm
http://www.gardena.com