

EasyCut 48 PLUS Art. 8874

- | | | | |
|------------|---|------------|---|
| D | Betriebsanleitung
Elektro-Heckenschere | GR | Οδηγίες χρήσεως
Ηλεκτρικό μπอรντουροψάλιδο |
| GB | Operating Instructions
Electric Hedge Trimmer | RUS | Инструкция по эксплуатации
Электрические кусторезы |
| F | Mode d'emploi
Taille-haies électrique | SLO | Navodilo za uporabo
Električne škarje za živo mejo |
| NL | Instructies voor gebruik
Elektrische heggenschaar | HR | Upute za uporabu
Električne škare za živicu |
| S | Bruksanvisning
Elektrisk Häcksax | SRB | Uputstvo za rad
Električne makaze za živicu |
| DK | Brugsanvisning
Elektrisk hækkeklipper | BIH | Инструкция з експлуатації
Електричний садовий секатор |
| FIN | Käyttöohje
Sähkökäyttöinen aitalaikkuri | RO | Instrucțiuni de utilizare
Trimmer-ul electric de tuns garduri vii |
| N | Bruksanvisning
Elektrisk hekkaks | TR | Kullanım Klavuzu
Elektrikli Çit Kesici |
| I | Istruzioni per l'uso
Tagliasiepi elettrica | BG | Инструкция за експлоатация
Електрически хросторез за жив плет |
| E | Manual de instrucciones
Recortasetos eléctrico | AL | Manual përdorimi
Gërshërë elektronike gardhishtesh |
| P | Instruções de utilização
Tesoura eléctrica de sebes | EST | Kasutusjuhend
Elektrilised hekikäärid |
| PL | Instrukcja obsługi
Elektryczne nożyce do żywopłotu | LT | Eksplloatavimo instrukcija
Elektrinės gyvatvorių žirklys |
| H | Használati utasítás
Elektromos sövénynyíró | LV | Lietošanas instrukcija
Elektriskais dzīvžogu trimmeris |
| CZ | Návod k použití
Elektrické nůžky na živý plot | | |
| SK | Návod na použitie
Elektrické nožnice na živý plot | | |

GARDENA električne škarje za živo mejo

EasyCut 48 PLUS



To je prevod originalnih nemških navodil.

Prosimo, skrbno preberite Navodilo za uporabo in upoštevajte napisane nasvete. S pomočjo Navodila za uporabo se seznanite z električnimi škarjami za živo mejo, s pravilno uporabo, kot tudi z nasveti o varnosti.



Iz varnostnih razlogov električnih škarij za živo mejo ne smejo uporabljati otroci, kot tudi mladostniki pod 16. leti starosti in osebe, ki niso seznanjene z navodili za pravilno in varno uporabo. Osebe z omejenimi telesnimi in duševnimi sposobnostmi smejo napravo uporabljati samo v primeru, če jih je v delo uvedla in jih tudi nadzoruje pristojna oseba, ki je seznanjena z upravljanjem naprave.

→ Prosimo, Navodilo za uporabo skrbno shranite.

Vsebina

1. Področje uporabe GARDENA električnih škarij za živo mejo	122
2. Varnostna opozorila	122
3. Montaža	125
4. Upravljanje	125
5. Ustavitev obratovanja	126
6. Vzdrževanje	127
7. Odpravljanje motenj	127
8. Dobavljiva oprema	127
9. Tehnični podatki	127
10. Servis / Garancija	128

1. Področje uporabe GARDENA električnih škarij za živo mejo

Pravilna uporaba

GARDENA električne škarje za živo mejo so namenjene za rezanje žive meje, grmičevja in nizkega rastlinja v privatnih hišnih in ljubiteljskih vrtovih.

Upoštevajte navodila, ki so opisana v tem Navodilu za uporabo, so osnova za uspešno in pravilno uporabo škarij za živo mejo.

Upoštevajte



NEVARNOST! Telesne poškodbe!

Škarij za živo mejo ne smete uporabljati za rezanje trate / robov trate ali za sekanje v smislu priprave za kompostiranje.

2. Varnostna navodila



V primeru, da Vašega izdelka ne boste uporabljali v skladu s temi navodili, je le-ta lahko nevaren! Vaš izdelek lahko povzroči resne poškodbe uporabniku in drugim osebam, zato je potrebno upoštevati vsa opozorila in varnostne napotke, da bi se zagotovila ustrezna varnost in učinkovitost med njegovo uporabo. Uporabnik je odgovoren za to, da se upoštevajo opozorila in varnostni napotki navedeni v tem priročniku in na proizvodu samem.

Razlaga Simbolov na Vašem proizvodu.



OPOZORILO!



Preberite navodila za uporabo in se prepričajte, da razumete vse kontrolne funkcije in njihovo delovanje.



Če je kabel poškodovan ali prerezan, ga takoj iztaknite iz vtičnice.



Ne izpostavljajte dežju. Če dežuje, izdelka na puščajte na prostem.



Priporoča se uporaba zaščitnih očal.

Splošna varnostna opozorila glede motornih orodij



POZOR ! Preberite vsa varnostna opozorila in navodila. Če ne upoštevate varnostnih navodil, lahko pride do električnega udara, požara ali hude telesne poškodbe.

Vsa opozorila in navodila shranite za poznejšo uporabo. Izraz "motorno orodje" v opozorilih se nanaša na motorno orodje z napajanjem iz električnega omrežja (prek napajalnega kabla) ali baterijsko motorno orodje (brez napajalnega kabla).

1) Varnost na delovnem območju

a) Delovno območje naj bo čisto in dobro osvetljeno. V natrpanih ali temnih območjih je nevarnost nesreč večja.

b) Motornih orodij ne uporabljajte v okoljih, kjer obstaja možnost eksplozije, na primer ob prisotnosti vnetljivih tekočin, plinov ali prahu. Motorna orodja povzročajo nastanek isker, ki lahko sprožijo vžig prahu ali hlapov.

c) Motornega orodja ne uporabljajte v prisotnosti otrok ali opazovalcev. Zaradi odvratanja pozornosti lahko izgubite nadzor.

2) Električna varnost

a) Vtikač motornega orodja mora ustrezati napajalni vtičnici. Vtikača ne smete na noben način spreminjati. Z ozemljenimi motornimi orodji ne uporabljajte nobenih adapterjev za vtičake. Nespremenjeni vtičaki in ustrezne napajalne vtičnice zmanjšajo nevarnost električnega udara.

b) Izogibajte se telesnemu stiku z ozemljenimi površinami, kot so cevi, radiatorji, štedilniki in hladilniki. Če je vaše telo ozemljeno, je nevarnost električnega udara večja.

c) Motornih orodij ne izpostavljajte dežju in vlažnim pogojem. Voda, ki vstopi v motorno orodje, poveča nevarnost električnega udara.

d) Ne zlorabljajte napajalnega kabla. Nikoli ga ne uporabljajte za nošenje, vlečenje ali odklapanje napajalnega orodja. Pazite, da ne pride v stik z vročino, oljem, ostrimi robovi ali premičnimi deli. Poškodovani ali zapleteni kabli povečujejo nevarnost električnega udara.

e) Ko motorno orodje uporabljate na prostem, uporabite podaljšek, ki je primeren za uporabo na prostem. Uporaba podaljška, ki je namenjen uporabi na prostem, zmanjšuje nevarnost električnega udara.

f) Če je uporaba motornega orodja v vlažnem okolju neizogibna, uporabite vir napajanja, ki je zaščiten z napravo okvarnega toka (RCD). Uporaba naprave RCD zmanjšuje nevarnost električnega udara.

3) Osebna varnost

a) Pri uporabi motornega orodja bodite previdni, pazite, kaj počnete, in uporabite zdrav razum. Motornega orodja ne uporabljajte, kadar ste utrujeni ali pod vplivom drog, alkohola ali zdravil. Že samo trenutek nepazljivosti med uporabo motornega orodja lahko povzroči hudo telesno poškodbo.

b) Uporabljajte osebno zaščitno opremo. Vedno nosite zaščitna očala. Zaščitna oprema, kot so zaščitna maska proti prahu, varnostna obutev, ki ne drsi, trda

čelada in zaščita sluha, uporabljena v ustreznih pogojih, zmanjšuje nevarnost telesnih poškodb.

c) Preprečite nenamerni zagon. Preden orodje priklopite na vir napajanja in/ali baterijo, ga dvignete ali prenašate, se prepričajte, da je stikalo za vklop/izklop v položaju za izklop. Če med prenašanjem motornega orodja držite prst na stikalu ali priklopite orodje, na katerem je stikalo za vklop/izklop v položaju za vklop, na vir napajanja, lahko povzročite nezgodo.

d) Pred vklopom orodja odstranite morebiten ključ ali izvijač za namestitev. Ključ ali izvijač, ki ostane na vrtečem se delu motornega orodja, lahko povzroči telesno poškodbo.

e) Ne poskušajte seči predaleč. Vedno ohranite stabilen položaj nog in ravnotežje. Tako boste lažje nadzorovali motorno orodje v nepričakovanih okoliščinah.

f) Oblecite se ustrezno. Ne nosite ohlapnih oblačil ali nakita. Las, oblačil in rokavic ne približujete premičnim se delom. Premični deli lahko zagrabijo ohlapna oblačila, nakit ali dolge lase.

g) Če so priložene naprave za priključitev pripomočkov za odstranjevanje in zbiranje prahu, poskrbite, da bodo te priključene in pravilno uporabljene. Uporaba pripomočkov za zbiranje prahu zmanjšuje s tem povezane nevarnosti.

4) Uporaba in nega motornega orodja

a) Motornega orodja ne uporabljajte na silo. Motorno orodje uporabljajte samo za ustrezne namene. Z ustreznim motornim orodjem boste delo bolje opravili, uporaba orodja za namen, za katerega je bilo zasnovano, pa je tudi varnejša.

b) Ne uporabljajte motornega orodja, na katerem ne deluje stikalo za vklop/izklop. Motorno orodje, ki ga ni mogoče upravljati s stikalom, je nevarno, zato ga je treba odnesti na popravilo.

c) Preden napravite kakršne koli prilagoditve, zamenjate dodatno opremo ali motorno orodje shranite, iztaknite vtičak iz vira napajanja in/ali odstranite baterijo. Ti preventivni varnostni ukrepi zmanjšujejo tveganje nenamernega zagona motornega orodja.

d) Motorno orodje v pripravljenosti hranite zunaj dosega otrok. Ne dovolite, da motorno orodje uporabljajo osebe, ki niso seznanjene z njegovo uporabo ali temi navodili. Motorna orodja so v rokah neusposobljenih uporabnikov nevarna.

e) Skrbite za vzdrževanje motornih orodij. Bodite pozorni na napačno poravnavo ali vezavo premičnih delov, na polomljene dele in druge okoliščine, ki bi lahko vplivale na delovanje motornega orodja. Poškodovano motorno orodje pred uporabo odnesite na popravilo. Številne nesreče so posledica neustreznega vzdrževanja motornega orodja.

f) Rezalno orodje naj bo ostro in čisto. Pravilno vzdrževana rezalna orodja z ostrimi rezalnimi robovi so varnejša in jih je lažje upravljati.

g) Motorna orodja, dodatno opremo in dele orodja itd. uporabljajte v skladu s temi navodili, upoštevajte pa tudi delovne pogoje in vrsto dela, ki ga želite opraviti. Uporaba motornih orodij za dela, za katera niso namenjena, je lahko nevarno.

5. Servis

Servis motornega orodja naj opravlja samo usposobljen servisler, ki naj uporabi samo ustrezne nadomestne dele. *Samo tako boste ohranili varnost motornega orodja.*

Varnostna opozorila za obrezovalnik žive meje:

- Pazite, da deli telesa ne pridejo v stik z rezilom rezalnika. Med premikanjem rezil ne poskušajte odstraniti že odrezanega materiala in ne držite materiala, ki ga želite odrezati. Pri odstranjevanju zagodenega materiala se prepričajte, da je stikalo v položaju za izklop. *Že samo trenutek nepazljivosti med uporabo obrezovalnika žive meje lahko povzroči hudo telesno poškodbo.*
- Obrezovalnik žive meje prenašajte samo za ročico, rezilo pa naj bo pri tem ustavljeno. Pri transportu ali shranjevanju obrezovalnika žive meje vedno namestitev pokrov rezalne naprave. *Pravilno roko- vanje z obrezovalnikom žive meje zmanjšuje nevarnost telesnih poškodb, ki bi jih lahko povzročila rezila.*
- Električno orodje vedno primite za izolirane ročaje, kajti lahko pride do dotika rezila z lastnim omrežnim kablom! Stik rezila z napetostnim vodnikom lahko povzroči prenos napetosti na kovinske dele orodja in s tem povzroči električni udar.
- Kabel naj ne bo v bližini rezalne območja. Med delovanjem je lahko kabel skrit v grmičevju in ga lahko rezilo po nesreči preže.

Dodatna varnostna priporočila

Varnost na delovnem območju

Kosilnico uporabljajte samo po postopkih in v namene kot so opisani s the navodilih.

Uporabnik ali upravljalca je odgovoren za nesreče ali ogrožanje drugih oseb ali njihove lastnine.

Elektrika

Priporočila se uporaba varnostne naprave (R.C.D.) s prekinjevalcem električnega toka, katerega moč ne presega 30 mA. Neoporečnost varnostne naprave R.C.D. preverite pred vsako uporabo.

Če opazite znake okvare ali znake ostarelosti kabla, ga pred uporabo kosilnice takoj nadomestite z novim.

Kosilnice ne uporabljajte, če je električni kabel poškodovan ali izrabljen.

Takoj izključite električni tok, če je kabel prerezan ali je poškodovana izolacija. Ne dotikajte se električnega kabla dokler ne izključite električnega toka.

Vaš podaljšek ne sme biti zavit. Zaviti kabli se lahko segrejejo in zmanjšajo učinkovitost Vaše kosilnice.

Predno izključite vtičnik, kabelski priključek ali podaljšek izključite električni tok.

Preden navijete kabel za shranitev ga preglejte, da ni poškodovan ali postaran. Poškodovanega kabla ne popravljajte ampak ga zamenjajte z novim.

Kabel vedno previdno zvijte in pazite, da ga ne prepognete.

Uporabljajte samo električno napetost navedeno na napisni tablici.

Kabel za ozemljitev ne sme biti povezan z nobenim delom nobene naprave in sicer pod nobenim pogojem.

Kabli

Uporabljajte samo dovoljene podaljške, ki ustrezajo standardu HD 516.

→ Posvetujte se s strokovnjakom - električarjem.

Osebnostna varnost

Vedno nosite primerno obleko, rokavice in močne čevlje.

Dobro preglejte površino, ki jo nameravate obrezovati in odstranite vse žice in druge tuje predmete.

Pred uporabo ali po kakršnemkoli trku aparata (udarec ali padec aparata), se prepričajte, da aparat ni obrabljen ali poškodovan in ga po potrebi popravite.

Pred uporabo se prepričajte, da je na obrezovalcu nameščen ščitnik za roke. Nikoli ne poizkušajte uporabljati obrezovalca, ki ni dokončno sestavljen oziroma kakorkoli nepooblaščen predelan.

Uporaba in nega motornega orodja

Prepričajte se, da znate obrezovalca v slučaju nevarnosti hitro ugasniti.

Nikoli ne držite obrezovalca za ščitnik.

Škarjari za živo mejo ne uporabljajte, če so poškodovane zaščitne naprave (zaščita za roke, 2-ročno sproženje, zaščitni pokrov, hitra zaustavitev rezila).

Pri delu s škarjami za živo mejo ne uporabljajte lestve.

Potegnite priključni kabel iz vtičnice:

- preden pustite kosilnico brez nadzorstva za daljši ali krajši čas.
- preden očistite zamašitev.
- preden pregledujete, čistite ali delate na napravi.
- če pri delu zadanete na trd predmet. Prenehajte z delom in se prepričajte, da je kosilnica še varna za delo.
- če kosilnica prekomerno vibrira, prenehajte s košnjo in ugotovite vzrok. Prekomerno vibriranje lahko povzroči poškodbo.
- preden ga predate v roke drugi osebi.

Vzdrževanje in shranjevanje



NEVARNOST POŠKODBE !

Ne dotikajte se rezila.

→ Po končanem delu ali prekinitvi dela takoj namestite zaščitni pokrov.

Tesno privijte vse vijake (matične in navadne) in matice, da ste sigurni, da je kosilnica pripravljena za varno delovanje.

3. Montaža

Montaža vodilnega ročaja:



POZOR ! Zaščitna naprava!

Vodilni ročaj ① je učinkovita zaščitna naprava z 2-ročnim vklopom samo, če ste pravilno vstavili vzmet (vzmeti) ⑤.

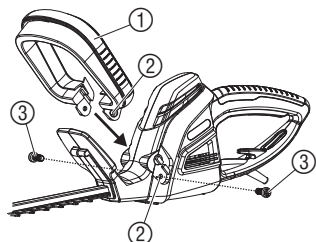

1. Namestite vzmet ⑤ s široko stranjo v spodnjo skodelo (a) in z ožjo stranjo v zgornjo skodelo (b) in zaprite vodilni ročaj ①.
2. Vodilni ročaj ① potisnite do omejila v sprejemni del na škarjah za živo mejo, tako da se ujameta izvrtina ② vodilnega ročaja in izvrtina v škarjah za živo mejo.
3. Vodilni ročaj ① z obema vijakoma ③ privijte na škarje za živo mejo.

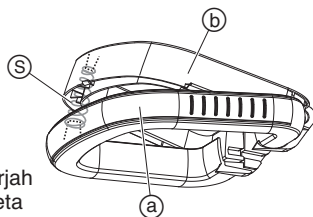

4. Upravljanje

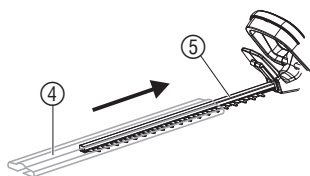

NEVARNOST ! Telesne poškodbe!

- Pred priključitvijo podaljševalnega kabla ⑦ najprej napravo ločite od omrežja in namestite zaščitni pokrov ④ na rezilo ⑤.
- Pri priključevanju škarij za živo mejo nikoli ne držite za zaščitni pokrov ④.

Priključ. škarij za živo mejo:

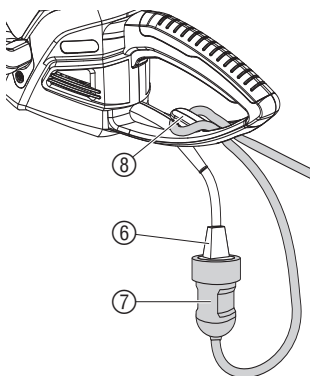

NEVARNOST ! Električni udar!

Poškodovanje priključnega kabla ⑥, kadar priključni kabel ⑦ ni pravilno nameščen v napravo za razbremenitev vleka kabla ⑧.

→ Podaljševalni kabel ⑦ vedno namestite v napravo za razbremenitev vleka kabla ⑧.

1. Podaljševalni kabel ⑦ vstavite z zanko v napravo za razbremenitev vleka kabla ⑧ in povlecite.
2. Vtičnik kabla ⑥ vstavite v vtičnico podaljševalnega kabla ⑦.
3. Podaljševalni kabel ⑦ priključite na ustrezno vtičnico.

Delovni položaji:

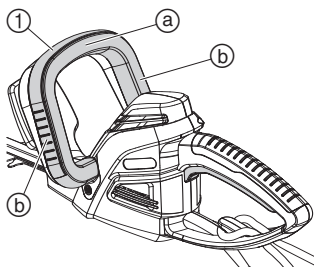

Škarje za živo mejo lahko uporabljate v 3 delovnih položajih.

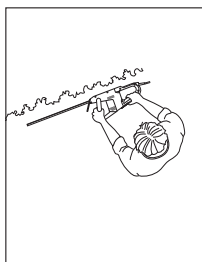

Stransko rezanje:

→ Vodilni ročaj ① držite stransko ②.

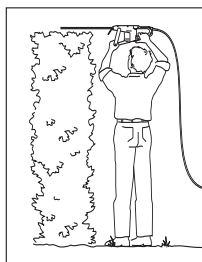

Višinsko rezanje:

→ Vodilni ročaj ① držite zgoraj ③.

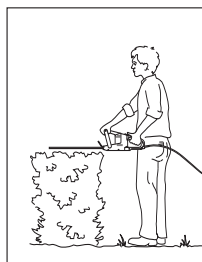

Nizko rezanje:

→ Vodilni ročaj ① držite zgoraj ④.

Vklop škarij za živo mejo:



NEVARNOST! Telesne poškodbe!

Poškodbe ureza, če se škarje za živo mejo ne izklopijo avtomatsko.

→ Nikoli ne odstranite in ne premostite varnostnih naprav (npr. s povezavo tipk za vklop).

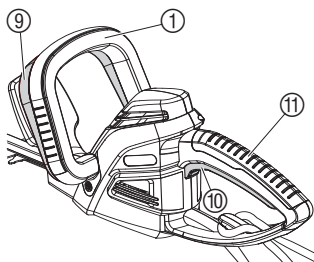

Vklop škarij za živo mejo:

Škarje za živo mejo so opremljene z 2-ročnim varnostnim stikalom, za varnostni vklop (2 tipki za vklop), ki varujeta pred nezaželenim vklopom.

1. Odstranite zaščitni pokrov ④.
2. Z eno roko primite za vodilni ročaj ① in pri tem pritisnite na tipko za vklop ⑨.
3. Z drugo roko primite za nosilni ročaj ⑪ in pri tem pritisnite na tipko ⑩.

Škarje za živo mejo se bodo vklopile.

Izklop škarij za živo mejo:

1. Spustite obe tipki za vklop ⑨ / ⑩.
2. Potisnite zaščitni pokrov ④ na rezilo ⑤.

5. Ustavitev obratovanja

Shranjevanje:

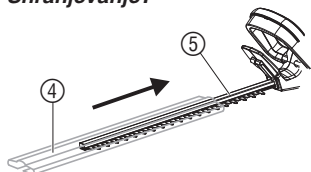

Škarje za živo mejo shranite nedostopno za otroke.

1. Izvlecite vtičač.
2. Škarje za živo mejo očistite (glej 6. Vzdrževanje) in namestite zaščitni pokrov ④ na rezilo ⑤.
3. Shranite škarje za živo mejo na suhem in proti zmrzovanju zaščitenem mestu.

Odstranitev:

(po RL 2002/96/ES)



Naprave ne smete odstraniti v običajne gospodinjske odpadke, ampak jo je potrebno strokovno odstraniti.

→ Pomembno za Nemčijo: Izrabljeno napravo oddajte komunalni službi.

6. Vzdrževanje

Čiščenje škarij za živo mejo:

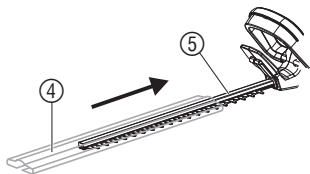

NEVARNOST! Telesne poškodbe / Električni udar!
→ Pred vzdrževanjem izvlecite vtičač iz vtičnice in namestite zaščitni pokrov ④ na rezilo ⑤.
→ Škarij za živo mejo ne čistite pod tekočo vodo in tudi ne z visokotlačnim čistilnikom.

1. Škarje za živo mejo očistite z vlažno krpo.
2. Rezilo ⑤ naoljite z nizko-viskozno oljem (npr. GARDENA Pflgeöl (olje za nego) art. 2366). Ne dotikajte se plastičnih delov.

7. Odpravljanje motenj



NEVARNOST! Električni udar!
→ Pred odpravljanjem motenj izvlecite vtičač iz vtičnice in namestite zaščitni pokrov ④ na rezilo ⑤.

Motnja	Možen vzrok	Pomoč
Škarje za živo mejo ne delujejo	Podaljševalni kabel ni priključen oz. je poškodovan.	→ Vstavite podaljševalni kabel v vtičnico oz. ga zamenjajte.
Nepravilna linija rezanja	Rezilo je topo ali poškodovano.	→ Rezilo naj zamenjajo v servisu GARDENA.



V primeru ostalih napak vas prosimo, da pridete v stik z GARDENA servisom. Popravila smejo izvajati le GARDENA servisne delavnice ali serviserji, ki jih je pooblastila GARDENA.

8. Dobavljiva oprema

GARDENA olje za nego Podaljšuje življenjsko dobo rezila art. 2366

9. Tehnični podatki

EasyCut 48 PLUS (art. 8874)	
Sprejemna moč motorja	550 W
Omrežna napetost/frekvenca	230 V / 50 Hz
Število vrtljajev	2.400/min.
Dolžina rezila	48 cm
Odprtina rezila	27 mm
Masa	3,5 kg
Nivo hrupa na delovnem mestu L_{pA}^1	75 dB(A)

EasyCut 48 PLUS (art. 8874)

Nivo hrupa $L_{WA}^{2)}$ izmerjeno 95 dB (A) /
garantirano 99 dB (A)

Vibracije $a_{vhw}^{1)}$ < 3,2 m/s²
Nestabilnost K_a < 1,5 m/s²

Merilni postopek: 1) po EN 774 2) po smernica 2000/14/EG. Navedene vrednosti emisij tresljajev so izmerjene v standardnih preizkusnih postopkih in se lahko uporabljajo za primerjavo med različnimi električnimi orodji. Lahko se uporabljajo tudi za začetno oceno odstopanja. Emisijske vrednosti lahko odstopajo od te vrednosti pri dejanski uporabi električnega orodja.

10. Servis / garancija

V garancijskem primeru so servisne storitve za Vas brezplačne.

Garancija

GARDENA daje za ta izdelek dve leti garancije (od datuma nakupa). Ta garancijska storitev se nanaša na občutne pomanjkljivosti naprave, ki se dokazljivo nanašajo na tovarniške napake ali pomanjkljivosti materiala. Garancijska storitev se po naši izbiri opravi z nadomestitvijo z brezhibno napravo ali brezplačnim popravilom poslane naprave, če so izpolnjene naslednje predpostavke:

- Z napravo ste ravnali strokovno in v skladu s priporočili v Navodilih za uporabo.
- Niti kupec niti kakšna tretja oseba ni skušala popravljati napravo.

Garancija ne velja za obrabne dele, rezilo in ekscentrični pogon.

Ta garancija proizvajalca ne zadeva obstoječe jamstvenih zahtevkov med trgovcem / prodajalcem.

V primeru, da je potrebna servisna storitev, pošljite pokvarjeno napravo, skupaj s kopijo računa in opisom napake v pošiljki z znamko, na naslov najbližjega servisa, ki so naštetih na zadnji strani. Ko bo naprava popravljena, Vam jo bomo brezplačno poslali nazaj.

PL Odpowiedzialność za produkt

Zwracamy Państwa uwagę, że nie ponosimy odpowiedzialności za uszkodzenia naszych maszyn, bądź szkody spowodowane ich wadliwym funkcjonowaniem, powstałe na skutek nieprawidłowo przeprowadzonych napraw lub użycia nieoryginalnych części zamiennych. Naprawy winny być przeprowadzane tylko przez punkty serwisowe Husqvarna lub autoryzowane serwisy. Dotyczy to również części uzupełniających i oprzyrządowania.

H Termékfelelősség

Nyomatékosan utalunk arra, hogy a termékfelelősségi törvény értelmében nem felelünk a készülékeink által okozott károkért, amennyiben ezek szakszerűtlen javítás következményei, vagy ha a cseréket nem eredeti GARDENA – vagy általunk kibocsátott alkatrészekkel végzik el és a javítást nem a GARDENA megbízott szervei végezték. Ez értelemszerűen érvényes a kiegészítő részekre és a tartozékokra is.

CZ Ručení za výrobek

Upozorňujeme výslovně na skutečnost, že podle zákona o ručení za výrobky nejsme povinni ručit za škody vyvolané našimi výrobky, pokud tyto škody byly způsobeny neodbornou opravou nebo v případě výměny dílů nebyly použity naše originální díly GARDENA, popř. díly, které jsme schválili, a oprava nebyla provedena v servisu GARDENA nebo autorizovaným specialistou. Analogické ustanovení platí rovněž pro doplňky a příslušenství.

SK Zodpovednosť za vady výrobku

Výslovne zdôrazňujeme, že podľa zákona o ručení za výrobok nie sme zodpovední za škody spôsobené našim zariadením, ak sú spôsobené nesprávnou opravou, alebo ak sa nepoužili originálne diely GARDENA alebo nami schválené diely a ak nebola oprava vykonaná značkovou opravovňou GARDENA alebo autorizovaným odborníkom. To isté platí aj pre doplnkové diely a príslušenstvo.

GR Υπαιτότητα προϊόντος

Κάνουμε σαφές ότι, σύμφωνα με τους νόμους παραγωγής των προϊόντων, δεν είμαστε υπεύθυνοι για καμία ζημιά που προκλήθηκε από το προϊόν μας εάν δε χρησιμοποιήθηκαν για όλες τις συνδέσεις απολειστικά και μόνο τα γνήσια εξαρτήματα ή ανταλλακτικά της GARDENA ή αν το σέρβις δεν πραγματοποιήθηκε στο σέρβις της GARDENA. Τα ίδια ισχύουν για τα συμπληρωματικά μέρη και τα αξεσουάρ.

SLO Jamstvo za proizvode

Izrecno opozarjamo, da po Zakonu o jamstvu za proizvode, ne odgovarjamo za škode, ki so jih povzročile naše naprave, v kolikor je bila povzročena zaradi nestrokovnega popravila, ali pa pri zamenjavi delov niso bili uporabljeni originalni nadomestni deli GARDENA oziroma deli, ki jih dovolimo uporabiti in če popravilo ni bilo opravljeno v servisu GARDENA oz. pri pooblaščenem strokovnjaku. Ustrezno velja tudi za dele, ki nadgrajujejo napravo in pribor.

RO Responsabilitatea legala a produsului

Menționam în mod expres ca, în concordanță cu responsabilitatea legală a produsului, nu suntem răspunzători de nici un accident provocat de produsele noastre dacă se datorează reparării necorespunzătoare sau dacă piesele de schimb nu sunt originale GARDENA sau aprobate de GARDENA, sau dacă reparațiile nu au fost efectuate de un Centru de Service GARDENA sau un specialist autorizat. Aceleași prevederi se aplică și pieselor de schimb și accesoriilor.

BG Отговорност за качество

Изрично подчертаваме, че съгласно закона за отговорност за качество, ние не носим отговорност за вредите причинени от нашите уреди, ако същите са причинени от неправилен ремонт или при подмяната на части не са използвани оригинални части на GARDENA или части одобрени от нас и ремонта не е извършен от сервиз на GARDENA или оторизиран специалист. Същото важи за допълнителните части и принадлежности.

EST Tootevastutus

Juhime teie tähelepanu sellele, et tootevastutusseaduse kohaselt ei vastuta meie seadmete poolt põhjustatud kahjude eest, kui need on tekkinud asjatundmatu paranduse tagajärjel või kui detaili vahetamisel ei kasutatud GARDENA originaalvaruosi ega meie poolt kasutada lubatud varuosi ja kui parandustööd ei ole teinud GARDENA klienditeenindusspetsialistid ega meie volitatud spetsialistid. Sama kehtib lisadetailide ja tarvikute kohta.

LT Atsakomybė už produkciją

Prašome atkreipti dėmesį, kad remdamiesi „Mašinų saugos“ įstatymu, neatsakome už nuostolius, sukeltus mūsų prietaisų, jei jie atsirado dėl netinkamo remonto, arba, jei keičiant dalis, buvo naudojami neoriginalios GARDENA dalys arba dalys, kurių mes neleidome naudoti, o remontą atliko ne GARDENA serviso centras ar įgaliotas specialistas. Tas pats galioja papildomoms dalims ir priedams.

LV Produkta atbildība

Mēs skaidri norādām uz to, ka saskaņā ar Produkta atbildības likumu, mēs neatbildam par mūsu iekārtu radītiem zaudējumiem, ciktāl tos ir izraisījis neatbilstošs remonts vai daļu nomaiņa ar neoriģinālām GARDENA daļām vai ne ar mūsu norādītajām detaļām un remontu nav veicis GARDENA serviss vai pilnvarots speciālists. Tas pats attiecas uz papildinošajām daļām un piederumiem.

<p>D EG-Konformit�tserkl�ring</p> <p>Der Unterzeichnete Husqvarna AB, 561 82 Huskvarna, Sweden best�tigt, dass die nachfolgend bezeichneten Ger�te in der von uns in Verkehr gebrachten Ausf�hrung die Anforderungen der harmonisierten EU-Richtlinien, EU-Sicherheitsstandards und produktspezifischen Standards erf�llen. Bei einer nicht mit uns abgestimmten �nderung der Ger�te verliert diese Erkl�rung ihre G�ltigkeit.</p>	<p>H EU azonoss�gi nyilatkozat</p> <p>Alulirott, Husqvarna AB, 561 82 Huskvarna, Sweden, igazolja, hogy az al�bb felsorolt, �ltalunk forgalomba hozott term�kek megfelelnek az EU elv�r�soknak, EU biztons�gi norm�knak �s a term�kspecifikus szabv�nyoknak egyar�nt. A k�szl�k vel�nk nem egyeztetett v�ltoztat�sa eset�n ez a nyilatkozat �rv�ny�t veszti.</p>
<p>GB EU Declaration of Conformity</p> <p>The undersigned Husqvarna AB, 561 82 Huskvarna, Sweden, hereby certifies that, when leaving our factory, the units indicated below are in accordance with the harmonised EU guidelines, EU standards of safety and product specific standards. This certificate becomes void if the units are modified without our approval.</p>	<p>CZ ES Prohl�sen� o shod�</p> <p>N�ze podepsan� spole�nost Husqvarna AB, 561 82 Huskvarna, Sweden, potvrzuje, �e n�ze ozna�en� p�stroj v provedeni, kter� jsme uvedli na trh, spl�uje po�adavky uvedene v harmonizovan�ch sm�rnicih EU, v bezpe�nostn�ch standardech EU a ve standardech pro dan� produkt. V p�r�pad� zm�ny p�stroje, kter� n�mi nebyla odsouhlasena, ztr�c� toto prohl�sen� platnost.</p>
<p>F Certificat de conformit� aux directives europ�ennes</p> <p>Le constructeur, soussign� : Husqvarna AB, 561 82 Huskvarna, Sweden, d�clare qu'� la sortie de ses usines le mat�riel neuf design� ci-dessous �tait conforme aux prescriptions des directives europ�ennes �nonc�es ci-apr�s et conforme aux r�gles de s�curit� et autres r�gles qui lui sont applicables dans le cadre de l'Union europ�enne. Toute modification port�e sur ce produit sans l'accord express de Husqvarna supprime la validit� de ce certificat.</p>	<p>SK ES Vyhlasenie o zhode</p> <p>Dolu podpisan� spolo�nosť Husqvarna AB, 561 82 Huskvarna, Sweden, potvrdzuje, �e ďalej ozna�en� pr�stroj vo vyhotoveni nami uvedenom do prev�dzky spl�va po�adavky harmonizovan�ch smernic EU, bezpe�nostn�ch štandardov EU a štandardov špecifick�ch pre produkt. V p�r�pad� zmeny pr�stroja, ktor� nebola nami odsuhlasen�, stráca toto vyhl�senie platnosť.</p>
<p>NL EU-overeenstemmingsverklaring</p> <p>Ondergetekende Husqvarna AB, 561 82 Huskvarna, Sweden, bevestigt, dat het volgende genoemde apparaat in de door ons in de handel gebrachte uitvoering voldoet aan de eis van, en in overeenstemming is met de EU-richtlijnen, de EU-veiligheidsstandaard en de voor het product specifieke standaard. Bij een niet met ons afgestemde verandering aan het apparaat verliest deze verklaring haar geldigheid.</p>	<p>GR Πιστοποητικ� συμφωνίας ΕΚ</p> <p>Η υπογεγραμμένη : Husqvarna AB, 561 82 Huskvarna, Sweden πιστοποιεί �τι τα μηχανήματα που υποδεικνύονται κάτωθι, �ταν φεύγουν �πο το εργοστάσιο, είναι κατασκευασμένα σύμφωνα με τις οδηγίες της Ευρωπαϊκής Κοινότητας, τα Κοινωνικά πρότυπα ασφαλείας και τις προδιαγραφές. Αυτό το πιστοποιητικό δεν ισχύει σε περίπτωση που τα προϊόντα τροποποιηθούν χωρίς την �γκρισή μας.</p>
<p>S EU Tillverkarintyg</p> <p>Undertecknad firma Husqvarna AB, 561 82 Huskvarna, Sweden, intygar h�rmed att nedan n�mnda produkter �verensst�mmer med EU:s direktiv, EU:s s�kerhetsstandard och produktspecifikation. Detta intyg upph�r att g�lla om produkten �ndras utan v�rt tillst�nd.</p>	<p>SLO Izjava o skladnosti s pravili EU</p> <p>Podpisano podjetje, Husqvarna AB, 561 82 Huskvarna, Sweden, potrjuje, da v nadaljevanju navedena naprava v razli�ci, ki smo jo poslali na trg, izpolnjuje zahteve smernic EU, varnostnih standardov EU in standardov tovornih proizvodov. Izjava ne velja za spremembe na napravi, ki niso opravljene v soglasju z nami.</p>
<p>DK EU Overensstemmelse certificat</p> <p>Undertegnede Husqvarna AB, 561 82 Huskvarna, Sweden bekr�fter hermed, at enheder listet herunder, ved afsendelse fra fabrikken, er i overensstemmelse med harmoniserede EU retningslinjer, EU sikkerhedsstandarder og produkt-specifikationsstandarder. Dette certificat tr�der ud af kraft hvis enhedene er �ndret uden vor godkendelse.</p>	<p>RO UE - Certificat de conformitate</p> <p>Prin prezenta Husqvarna AB, 561 82 Huskvarna, Sweden, certifica faptul ca, in momentul in care produsele mentionate mai jos ies din fabrica sunt in concordanta cu directivele UE, standardele de siguranta UE si standardele specifice ale produsului UE. Acest certificat devine nul in cazul modificarii aparatului f�r� aprobarea noastr�.</p>
<p>FIN EY-vaatimustenmukaisuusvakuutus</p> <p>Allerkirjoittanut Husqvarna AB, 561 82 Huskvarna, Sweden vakuuttaa, ett� allamainittu laitteet t�ytt�v�t tehtaaltamme l�htess�n yhdenmukaistettujen EY-direktiivien, EY-turvallisuusstandardien ja tuotekohtaisten standardien vaatimukset. Laitteisiin tehdyt muutokset, joista ei ole sovittu kanssamme, johtavat t�m�n vakuutuksen raukaamiseen.</p>	<p>BG ES-Дeкларация за съответствие</p> <p>Подписаната фирма Husqvarna AB, 561 82 Huskvarna, Sweden декларира, че описаните подолу уреди, пуasnати в продажба съгласно нашата спецификация, изпълняват изискванията на хармонизираните ЕС-директиви, ЕС-станданти за безопасност и специфичните производствени стандарти. При промяна на уреда, която не е съгласувана с нас, тази декларация губи своята валидност.</p>
<p>I Dichiarazione di conformit� alle norme UE</p> <p>La sottoscritta Husqvarna AB, 561 82 Huskvarna, Sweden, certifica che il prodotto qui di seguito indicato, nei modelli da noi commercializzati, � conforme alle direttive armonizzate UE nonch� agli standard di sicurezza e agli standard specifici di prodotto. Qualunque modifica apportata al prodotto senza nostra specifica autorizzazione invalida la presente dichiarazione.</p>	<p>EST Eli vastavusdeklaratsioon</p> <p>Allakirjutuna Husqvarna AB, 561 82 Huskvarna, Sweden kinnitab, et kirjeldatud seade vastab meie poolt ringluse viidud kujul Eli harmoniseeritud direktiividele, ELI ohutusstandarditele ja tootega seotud standarditele. Meiega koosk�lastamata muudatuse tegemise korral seadmel kaotab see deklaratsioon kehtivuse.</p>
<p>E Declaraci�n de conformidad de la UE</p> <p>El que suscribe Husqvarna AB, 561 82 Huskvarna, Sweden, declara que la presente mercanc�a, objeto de la presente declaraci�n, cumple con todas las normas de la UE, en lo que a normas t�cnicas, de homologaci�n y de seguridad se refiere. En caso de realizar cualquier modificaci�n en la presente mercanc�a sin nuestra previa autorizaci�n, esta declaraci�n pierde su validez.</p>	<p>LT ES Atitikties deklaracija</p> <p>Pasirašanti Husqvarna AB, 561 82 Huskvarna, Sweden patvirtina, kad žemiau nurodyti prietaisai ir jų modeliai, kuriuos paleidome į apyvartą, patenkinia harmonizuotas ES direktyvas, ES saugumo standartus ir specifinius gaminio standartus. Atlikus bet kokį prietaiso pakeitimą, kuris nėra suderintas su mumis, ši deklaracija praranda galiojimą.</p>
<p>P Certificado de conformidade da UE</p> <p>Os abaixo mencionados Husqvarna AB, 561 82 Huskvarna, Sweden, por este meio certificam que ao sair da f�brica o aparelho abaixo mencionado est� de acordo com as directivas harmonizadas da UE, padr�es de seguran�a e de produtos espec�ficos. Este certificado ficar� nulo se a unidade for modificada sem a nossa aprova�o.</p>	<p>LV ES-atbilstības deklar�cija</p> <p>Parakst�jusies Husqvarna AB, 561 82 Huskvarna, Sweden, V�cija apstiprina, ka sekojoši apzīm�tās iek�rtas, kuras m�s izplatām, sav� izpildījumā atbilst harmoniz�tajām ES direkt�vām, ES drošības standartiem un produkta specifiskajiem standartiem. Ar mūsu neapstiprin�tām izmaiņām iek�rt� šī deklar�cija zaud� savu derīgumu.</p>
<p>PL Deklaracja zgodności Unii Europejskiej</p> <p>Niżej podpisany Husqvarna AB, 561 82 Huskvarna, Sweden, potwierdza, �e poniżej opisane urządzenie w wykonaniu wprowadzonym przez nas do obrotu spełnia wymogi zharmonizowanych wytycznych Unii Europejskiej, standardów bezpieczeństwa Unii Europejskiej i standardów specyficznych dla danego produktu. W przypadku wprowadzenia zmian nie uzgodnionych z nami wyjaśnienie to traci swoją ważność.</p>	

<p>Bezeichnung des Gerätes: Elektro-Heckenschere Description of the unit: Electric Hedge Trimmer Désignation du matériel : Taille-haies électrique Omschrijving van het apparaat: Elektrische heggenschaar Produktbeskrivning: Elektrisk Häcksax Kerätyöseläyksen kuvaus: Elektrisk hækkeklipper Laitteiden nimitys: Sähkökäyttöinen aitaileikkuri Descrizione del prodotto: Tagliasiepi elettrica Descripción de la mercancía: Recortasetos eléctrico Descrição do aparelho: Tesoura eléctrica de sebes Opis urządzenia: Elektryczne nożyce do żywoplotu</p> <p>A készlék megnevezése: Elektromos sövénynyíró Označení přístroje: Elektrické nůžky na živý plot Označení přístroja: Elektrické nožnice na živý plot Ονομασία της συσκευής: Ηλεκτρικό μηχανοσυρφόλλιο Oznaka naprave: Električne škarje za živo mejo Descrierea articolului: Trimmer-ul electric de tuns garduri vii</p> <p>Обозначение на уредите: Електрически хросторез за жив плет</p> <p>Seadmete nimetus: Elektrilised hekkikäärid Gaminio pavadinimas: Elektrinės gyvatvorių žirkklės Iekārtu apzīmējums: Elektriskais dzīvžogu trimmeris</p>	<p>Schall-Leistungspegel: gemessen / garantiert Noise level: measured / guaranteed Puissance acoustique : mesurée / garantie Geluidsniveau: gemeten / gegarandeerd Ljudnivå: uppmätt / garanterad Lydytriksnivau: afmålt / garanti Melun tetautaso: mitattu / taattu Livello rumorosità: testato / garantito Nível sonoro: medido / garantizado Nível de ruído: medido / garantizado Poziom hałasu: zmierzony / gwarantowany Zajszint: mért / garantált Hladina hluku: naměřeno / zaručeno Υπόκονα ύroveň hluku: μετρηθείσα / εγγυημένη Glasnost: izmerjeno / garantirano Nivelul de zgomot: măsurat / garantat Ниво на шума и мощността: измерено / гарантирано Helivõimsuse tase: mõõdetud / tagatud Garso galios lygis: išmatuotas / garantuotas Skaņas jaudas līmenis: izmērētais / garantētais</p> <p>95 dB (A) / 99 dB (A)</p>
<p>Typ: Típusok: Art.-Nr.: Cikkszám: Type: Typ: Art. No.: Č.výr: Type : Typ: Référence : Č.výr: Typ: Τύπος: Art. nr.: Κωδ. No.: Typ: Tip: Art.nr.: Št. art.: Type: Típusi: Varenr. : Nr art.: Typit: Típusov: Art.-n:o.: Apt.-№: Modello: Tüübid: Art. : Toole nr.: Tipo: Tipas: Art. №: Gaminio Nr.: Tipo: Tipi: Art. №: Art.-Nr.: Typ: Nr art.:</p> <p>EasyCut 48 PLUS 8874</p>	<p>Anbringningsjaar der CE-Kennzeichnung: CE bejegyzés kelte: Year of CE marking: Rok prideleni značky CE: Date d'apposition du marquage CE : Έτος πιστοποίησης ποιότητας CE: Installatiejaar van de CE-aanduiding: Leto namestitve oznake CE: CE-Märkningsår: Anul de marcare CE: CE-Mærkningsår: Година на поставяне на CE-маркировка: CE-merkin kiinnitysvuosi: CE-märgistuse raigaldamise aasta: Anno di rilascio della certificazione CE: CE- markējuma uzlikšanas gads: Colocación del distintivo CE: Metai, kuriais paženklinta CE-ženku: Año de marcação pela CE: Rok nadania znaku CE:</p> <p>2012</p>
<p>EU-Richtlinien: EU szabványok: EU directives: Směrnice EU: Directives européennes : Smernice EU: EU-richtlijnen: Προδιαγραφές EK: EU direktiv : Smernice EU: EU Retningslinier : Directive UE: EY-direktiivit: EC-директиви: Directive UE: ELI direktiivid: Normativa UE: ES direktivos: Directrices da UE: ES-direktivas: Dyrektywy UE:</p> <p>98/37/EC 2006/95/EC 2006/42/EC 2000/14/EC 2004/108/EC 2011/65/EC</p>	<p>Ulm, den 28.10.2012 Ulm, 28.10.2012 Fait à Ulm, le 28.10.2012 Ulm, 28-10-2012 Ulm, 2012.10.28. Ulm, 28.10.2012 Ulmissa, 28.10.2012 Ulm, 28.10.2012 Ulm, 28.10.2012 Ulm, 28.10.2012 Ulm, 28.10.2012r. Ulm, 28.10.2012 V Ulmu, dne 28.10.2012 Ulm, 28.10.2012 Ulm, 28.10.2012 Ulm, 28.10.2012 Ulm, 28.10.2012 Ulm, 2012.10.28 Ulm, 28.10.2012 Ulma, 28.10.2012</p> <p>Der Bevollmächtigte Authorised representative Représentant légal Gemachtigde Behörig Firmatecknare Teknisk direktör Valtuutettu edustaja Rappresentante autorizzato Representante autorizado Representante autorizado Upravniyony do reprezentaciji Meghatalmazott Zplnomocnenec Spilnomocnenec Νόμιμος εκπρόσωπος της εταιρίας Vodja tehničnega oddelka Conducerea tehnică Упълномощен Valitatud esindaja Įgaliotasis atstovas Pilnvarotā persona</p> <p> Peter Lameli Vice President</p>
<p>Harmonisierte EN: EN 60745-1 DIN EN ISO 12100 EN 60745-2-15</p>	
<p>Hinterlegte Dokumentation: GARDENA Technische Dokumentation E. Renn 89079 Ulm Deposited Documentation: GARDENA Technical Documentation E. Renn 89079 Ulm Documentation déposée : Documentation technique GARDENA E. Renn 89079 Ulm Konformitätsbewertungsverfahren: Nach 2000/14/EG Art. 14 Anhang V Conformity Assessment Procedure: according to 2000/14/EC Art. 14 Annex V Procédure d'évaluation de la conformité : Selon 2000/14/CE art. 14 Annexe V</p>	

Deutschland / Germany

GARDENA GmbH
Central Service
Hans-Lorenser-Straße 40
D-89079 Ulm
Produktfragen:
(+49) 731 490-123
Reparaturen:
(+49) 731 490-290
service@gardena.com

Albania

COBALT Sh.p.k.
Rr. Siri Kodra
1000 Tirana

Argentina
Husqvarna Argentina S.A.
Av.del Libertador 5954 –
Piso 11 – Torre B
(C1428ARP) Buenos Aires
Phone: (+54) 11 5194 5000
info.gardena@
ar.husqvarna.com

Armenia

Garden Land Ltd.
61 Tigran Mets
0005 Yerevan

Australia

Husqvarna Australia Pty. Ltd.
Locked Bag 5
Central Coast BC
NSW 2252
Phone: (+61) (0) 2 4352 7400
customer.service@
husqvarna.com.au

Austria / Österreich

Husqvarna Austria GmbH
Consumer Products
Industriezeile 36
4010 Linz
Tel.: (+43) 732 77 01 01 - 90
consumer.service@
husqvarna.at

Azerbaijan

Firm Progress a.
Aliyev Str. 26A
10522 Baku

Belgium

GARDENA Belgium NV/SA
Sterrebeekstraat 163
1930 Zaventem
Phone: (+32) 2 720 92 12
Mail: info@gardena.be

Bosnia / Hercegovina

SILK TRADE d.o.o.
Industrijska zona Bukva bb
74260 Tešanj

Brazil

Husqvarna do Brasil Ltda
Av. Francisco Matrazzo,
1400 – 19º andar
São Paulo – SP
CEP: 05001-903
Tel: 0800-112252
marketing.br.husqvarna@
husqvarna.com.br

Bulgaria

Хускварна България ЕООД
Бул. „Андрей Липчев“ № 72
1799 София
Tel.: (+359) 02/9753076
www.husqvarna.bg

Canada / USA

GARDENA Canada Ltd.
100 Summerlea Road
Brampton, Ontario L6T 4X3
Phone: (+1) 905 792 9330
info@gardena.ca

Chile

Maquinarias Agroforestales
Ltda. (Maga Ltda.)
Santiago, Chile
Avda. Chesterton
8355 comuna Las Condes
Phone: (+56) 2 202 4417
Dalton@мага.cl
Zipcode: 7560330

Temuco, Chile

Avda. Valparaiso # 01466
Phone: (+56) 45 222 126
Zipcode: 4780441

China

Husqvarna (China) Machinery
Manufacturing Co., Ltd.
No. 1355, Jia Xin Rd.
Ma Lu Zhen, Jia Ding Dist.,
Shanghai
201801
Phone: (+86) 21 59159629
Domestic Sales
www.gardena.com.cn

Colombia

Husqvarna Colombia S.A.
Calle 18 No. 68 D-31, zona
Industrial de Montevideo
Bogotá, Cundinamarca
Tel. 571 2922700 ext. 105
jairo.salazar@
husqvarna.com.co

Costa Rica

Compania Exim
EuroIberoamericana S.A.
Los Colegios, Mosca,
200 metros al Sur del Colegio
Saint Francis – San José
Phone: (+506) 297 68 83
exim_euro@racsa.co.cr

Croatia

SILK ADRIA d.o.o.
Josipa Lončara 3
10090 Zagreb
Phone: (+385) 1 3794 580
silk.adria@zg-t-com.hr

Cyprus

Med Marketing
17 Digeni Akrita Ave
P.O. Box 27017
1641 Nicosia

Czech Republic

Husqvarna Česko s.r.o.
Türkova 2319/5b
149 00 Praha 4 – Chodov
Bezplatná infolinika:
800 100 425
servis@cz.husqvarna.com

Denmark

GARDENA / Husqvarna
Consumer Outdoor Products
Salgsafdelning Danmark
Box 9003
S-200 39 Malmö
info@gardena.dk

Dominican Republic

BOSQUESA, S.R.L.
Carretera Santiago Licey
Km. 5 ½
Esquina Copal II.
Santiago, Dominican Republic
Phone: (+809) 736-0333
joserbosquesa@claro.net.do

Ecuador

Husqvarna Ecuador S.A.
Arujos E1-181 y 10 de Agosto
Quito, Pichincha
Tel: (+593) 22800739
francisco.jacome@
husqvarna.com.ec

Estonia

Husqvarna Eesti OÜ
Consumer Outdoor Products
Kesk tee 10, Aaviku küla
Rae vald
Harju maakond
75005 Estonia
kontakt.etj@husqvarna.ee

Finland

Oy Husqvarna Ab
Consumer Outdoor Products
Lauttarhankatu 8 B / PL 3
00581 HELSINKI
info@gardena.fi

France

GARDENA France
Immeuble Expositiel
9 - 1 allée des Pierres Mayettes
ZAC des Barbanniers, B.P. 99
- F. 92232 GENNEVILLIERS
cedex
Tél. (+33) 01 40 85 30 40
service.consommateurs@
gardena.fr

Georgia

AJD Group
Belashvili 8
1159 Tbilisi

Great Britain

Husqvarna UK Ltd
Preston Road
Aycliffe Industrial Park
Newton Aycliffe
County Durham
DL5 6UP
info.gardena@
husqvarna.co.uk

Greece

HUSQVARNA ΕΛΛΑΣ Α.Ε.Β.Ε.
Υπ. /μ Ηρόδιου 33Α
Βλ. Πλ. Κορωπίου
194 00 Κορωπί Αττικής
V.A.T. EL094094640
Phone: (+30) 210 6620 225
info@husqvarna-consumer.gr

Hungary

Husqvarna Magyarország Kft.
Ezred u. 1-3
1044 Budapest
Telephone: (+36) 1 251-4161
vevozszoigalat.husqvarna@
husqvarna.hu

Iceland

O. Johnson & Kaaber
Tunguhalsi 1
110 Reykjavik
ooj@ojk.is

Ireland

Husqvarna UK Ltd
Preston Road
Aycliffe Industrial Park
Newton Aycliffe
County Durham
DL5 6UP
info.gardena@
husqvarna.co.uk

Italy

Husqvarna Italia S.p.A.
Via Como 72
23868 VALMADRERA (LC)
Phone: (+39) 0341.203.111
info@gardenaitalia.it

Japan

KAKIUCHI Co. Ltd.
Sumitomo Realty &
Development Kojimachi
Bldg., 8F
5-1 Nibanncyo
Chiyoda-ku
Tokyo 102-0084
Phone: (+81) 33 264 7271
m_ishihara@kaku-ichi.co.jp

Kazakhstan

LAMED Ltd.
155/11, Tazhibayevy Str.
050060 Almaty
IP Schmidt
Abayavenue 3B
110 005 Kostanay

Kyrgyzstan

Alye Maki
av. Molodaya Guardir J 3
720014
Bishkek

Latvia

Husqvarna Latvija
Consumer Outdoor Products
Bakūži iela 6
LV-1024 Rīga
info@husqvarna.lv

Lithuania

UAB Husqvarna Lietuva
Consumer Outdoor Products
Ateities pl. 77C
LT-52104 Kaunas
centras@husqvarna.lt

Luxembourg

Magasins Jules Neuberg
39, rue Jacques Stas
Luxembourg-Gasperich 2549
Case Postale No. 12
Luxembourg 2010.
Phone: (+352) 40 14 011
api@neuberg.lu

Mexico

AFOSA
Av. Lopez Mateos Sur # 5019
Col. La Calma 45070
Zapopan, Jalisco
Mexico
Phone: (+52) 33 3818-3434
icornejo@afosa.com.mx

Moldova

Convel S.R.L.
290A Muncești Str.
2002 Chisinau

Netherlands

GARDENA Nederland B.V.
Postbus 50176
1305 AD ALMERE
Phone: (+31) 36 521 00 00
info@gardena.nl

Neth. Antilles

Jonka Enterprises N.V.
Sta. Rosa Weg 196
P.O. Box 8200
Curaçao
Phone: (+599) 9 767 66 55
pgm@jonka.com

New Zealand

Husqvarna New Zealand Ltd.
PO Box 76-437
Manukau City 2241
Phone: (+64) (0) 9 9202410
support.nz@husqvarna.co.nz

Norway

GARDENA
Husqvarna Consumer
Outdoor Products
Salgskontor Norge
Kleiverveien 6
1540 Vestby
info@gardena.no

Peru

Husqvarna Perú S.A.
Jr. Ramón Cárcamo 710
Lima 1
Tel: (+51) 1 3320400 ext. 416
juan_remuigo@
husqvarna.com

Poland

Husqvarna
Poland Spółka z o.o.
ul. Wysockiego 15 b
03-371 Warszawa
Phone: (+48) 22 330 96 00
gardena@husqvarna.com.pl

Portugal

Husqvarna Portugal, SA
Lagoa - Albarraque
2635 - 595 Rio de Mouro
Tel.: (+351) 21 922 85 30
Fax: (+351) 21 922 85 36
info@gardena.pt

Romania

Maded International Srl
Soseaua Odaii 117 - 123,
RO 013603
București, S 1
Phone: (+40) 21 352.76.03
madex@mes.ro

Russia

ООО „Хускварна“
141400, Московская обл.,
г. Химки,
улица Ленинградская,
владение 39, стр.6
Бизнес Центр
„Химки Бизнес Парк“,
помещение ОВ02_04

Serbia

Domel d.o.o.
Autoput za Novi Sad bb
11273 Belgrade
Phone: (+381) 11 848 88 12
mirosavljejjina@domel.rs

Singapore

Hyr - Ray PRIVATE LIMITED
40 Jalan Pemimpin
02-08 Tat Ann Building
Singapore 577185
Phone: (+65) 6253 2277
shiyang@hyray.com.sg

Slovak Republic

Husqvarna Česko s.r.o.
Türkova 2319/5b
149 00 Praha 4 – Chodov
Bezplatná infolinika:
800 154 044
servis@sk.husqvarna.com

Slovenia

Husqvarna Austria GmbH
Consumer Products
Industriezeile 36
4010 Linz
Tel.: (+43) 732 77 01 01 - 90
consumer.service@
husqvarna.at

South Africa

Husqvarna
South Africa (Pty) Ltd
Postnet Suite 250
Private Bag X6,
Cascades, 3202
South Africa
Phone: (+27) 33 846 9700
info@gardena.co.za

Spain

Husqvarna España S.A.
C/ Basauri, nº 6
La Florida
28023 Madrid
Phone: (+34) 91 708 05 00
atencioncliente@gardena.es

Suriname

Agrofix n.v.
Verlengde Hogestraat # 22
Phone: (+597) 472426
agrofix@sr.net
Pobox : 2006
Paramaribo
Suriname – South America

Sweden

Husqvarna AB
S-561 82 Huskvarna
info@gardena.se

Switzerland / Schweiz
Husqvarna Schweiz AG
Consumer Products
Industriestrasse 10
5506 Mägenwil
Phone: (+41) (0) 848 800 464
info@gardena.ch

Turkey

GARDENA Dost Diş Ticaret
Minesilikli A.Ş.
Sanayi Cad. Adil Sokak
No: 1/B /Kartal
34873 Istanbul
Phone: (+90) 216 3893939
info@gardena-dost.com.tr

Ukraine / Україна

ТОВ «Хусварна Україна»
вул. Васильківська, 34,
офіс 204-г
03022, Київ
Tel: (+380) 044 498 39 02
info@gardena.ua

Uruguay

FELI SA
Entre Ríos 1083 CP 11800
Montevideo – Uruguay
Tel: (+598) 22 03 18 44
info@felisa.com.uy

Venezuela

Corporación Casa y Jardín C.A.
Av. Caroní, Edif. Trezmen, PB.
Colinas de Bello Monte.
1050 Caracas.
Tlf: (+58) 212 992 33 22
info@casayjardin.net.ve

8874-20.960.01/1212
© GARDENA
Manufacturing GmbH
D-89070 Ulm
http://www.gardena.com