

Bewässerungscomputer

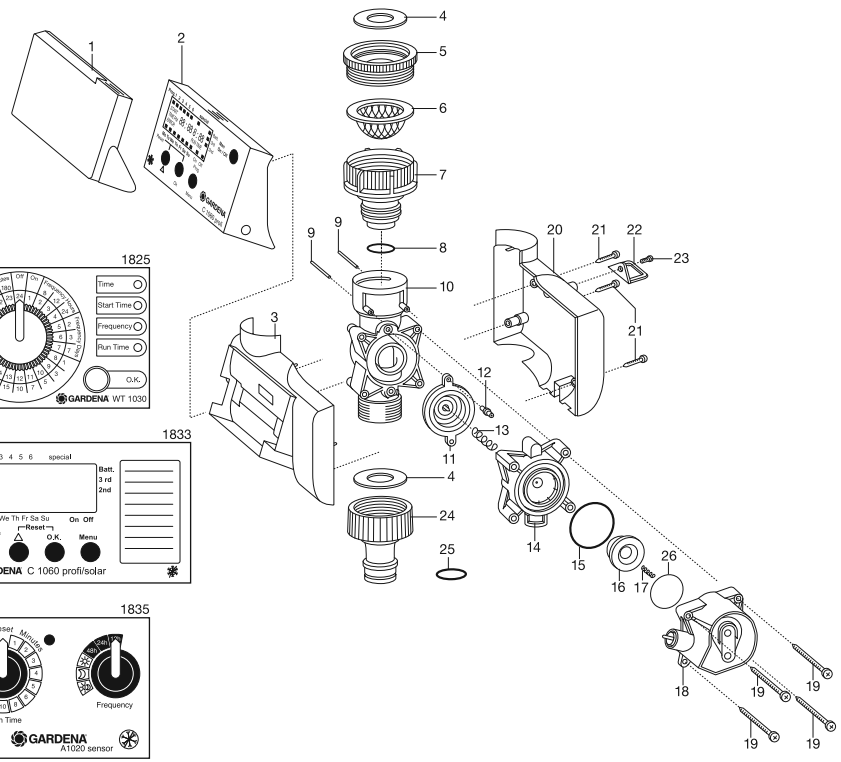

Art.-Nr. 1189

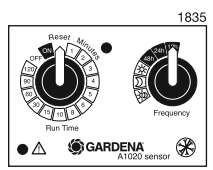
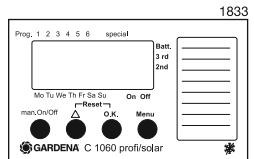
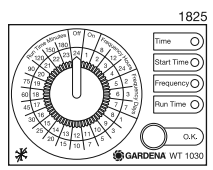
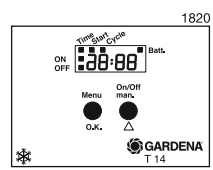
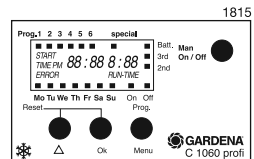
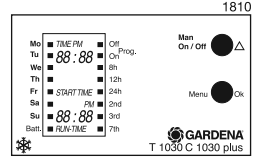
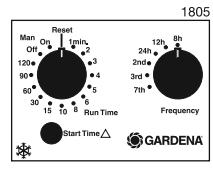
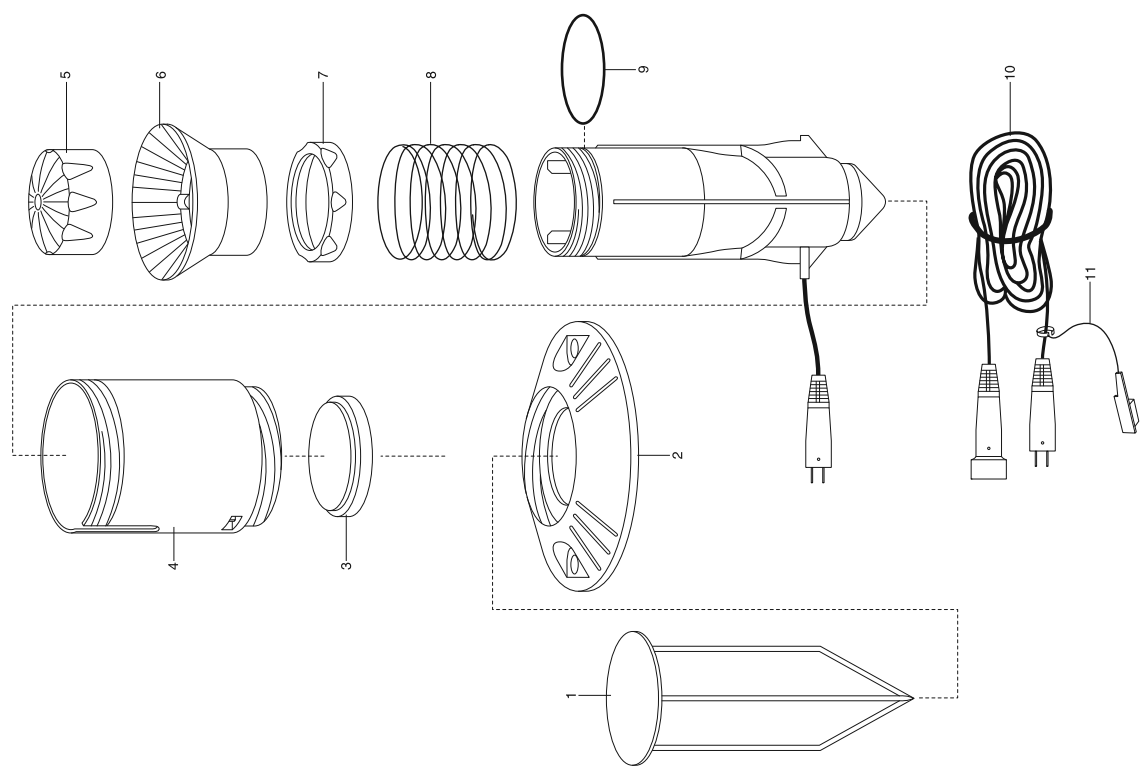

Bild Nr. Picture No.	Ersatzteil-Nr. Spare Part No.	Bezeichnung	Description	Désignation
<b>Art. 1815</b>		<b>Bewässerungscomputer C 1060 Profi</b> <u>bis Baujahr 2007</u>	<b>Water Computer C 1060 Profi</b> <u>until 2007</u>	<b>Programmeur d'arrosage C 1060 Profi</b> <u>jusqu'à 2007</u>
1	1815-00.630.00	Deckel	Cover	Couvercle
2	1815-00.708.00	Steuerteil 24 h, vollst.	Control component 24 h, cpl.	Boîte de commande 24h, cpl.
3	1815-00.600.23	Gehäuse, links	Housing, left	Carter, gauche
4	1121-00.000.01	Flachdichtung 25,1/16x3	Washer 25,1/16x3	Joint plat 25,1/16x3
5,4	924-00.600.00	Adapter 1" - 3/4", kpl.	Adapter 1" - 3/4", cpl.	Adaptateur 1" - 3/4", cpl.
6	1815-00.614.00	Sieb, vollst.	Filter, cpl.	Filtre, cpl.
6-10	1815-00.706.00	Ventilkörper, vollst.	Valve body, cpl.	Corps de soupape, cpl.
6-19	1815-00.707.00	Hydraulikventil, vollst.	Hydraulic valve, cpl.	Soupape hydraulique, cpl.
6-21,3,26	1815-00.742.00	Hydraulikventil mit Gehäuse	Hydraulic valve with case	Pièce hydraulique avec carter
7	1210-00.600.61	Anschlusschülse	Conductor barrel	Douille de raccord
8	964-00.505.04	O-Ring 18,4x2,7	O-ring 18,4x2,7	Joint torique 18,4x2,7
11	1815-00.617.00	Membrane, vollst.	Diaphragm, cpl.	Diaphragme, cpl.
12	1815-00.610.27	Steuerdüse rot	Control nozzle rot	Buse de commande rouge
13	1169-00.600.39	Druckfeder, groß	Pressure spring, large	Ressort de pression, grand
14,12	1815-00.743.00	Ventildeckel, kpl.	Valve cover, cpl.	Couvercle de soupape, cpl.
15	1672-00.600.11	O-Ring 24x2	O-ring 24x2	Joint torique 24x2
16	1174-00.618.00	Magnetplatte, vollst.	Magnetic plate, cpl.	Clapet magnétique, cpl.
17	1174-00.610.11	Druckfeder, klein	Pressure spring, small	Ressort de pression, petit
20	1825-00.600.01	Gehäuse, rechts	Housing, right	Carter, droit
21	1174-00.610.07	Blechschrabe 3,5x25-F-H	Sheet metal screw 3,5x25-F-H	Vis à tôle 3,5x25-F-H
22,23	1815-00.791.00	Diebstahlsicherung, kpl.	Anti-theft device, cpl.	Antivol, cpl.
23	1174-00.600.13	Einwegschrabe B4,2x19	Single-way screw B4,2x19	Vis à voie unique B4,2x19
24,25,4	901-00.100.00	Hahnstück, kpl. 3/4"	Tap connector, cpl. 3/4"	Nez de robinet, cpl. 3/4"
25	900-00.101.06	O-Ring 10,5x2,7	O-ring 10,5x2,7	Joint torique 10,5x2,7
26	1815-00.610.38	Mylar-Folie rund, 4 Typ A, 50µm	Mylar foil round, typ A, 50µm	Feuille mylar rond, 4 typ A, 50µm
<b>Art. 1805</b>		<b>Bewässerungsuhr electronic T 1030</b> <u>bis Baujahr 2007</u>	<b>Watertimer electronic T 1030</b> <u>until 2007</u>	<b>Minuterie d'arrosage T 1030</b> <u>jusqu'à 2007</u>
2	1805-00.650.00	Steuerteil 24 H, vollst.	Control component 24 H, cpl.	Boîte de commande 24 H, cpl.
<b>Art. 1810</b>		<b>Bewässerungscomputer C 1030 Plus</b> <u>bis Baujahr 2007</u>	<b>Water Computer C 1030 Plus</b> <u>until 2007</u>	<b>Programmeur d'arrosage C 1030 Plus</b> <u>jusqu'à 2007</u>
2	1810-00.702.00	Steuerteil 24 H, vollst.	Control component 24 H, cpl.	Boîte de commande 24 H, cpl.
<b>Art. 1820</b>		<b>Bewässerungsuhr electronic T14e</b> <u>bis Baujahr 2013</u>	<b>Watertimer electronic T14e</b> <u>until 2013</u>	<b>Minuterie d'arrosage electronic T 14e</b> <u>jusqu'à 2013</u>
2	1820-00.630.00	Steuerteil 24 H, vollst.	Control component 24 H, cpl.	Boîte de commande 24 H, cpl.
<b>Art. 1825</b>		<b>Bewässerungsuhr WT 1030</b> <u>bis Baujahr 2013</u>	<b>Watertimer WT 1030</b> <u>until 2013</u>	<b>Minuterie d'arrosage electronic WT 1030</b> <u>jusqu'à 2013</u>
2	1825-00.510.00	Steuerteil 24 H, vollst.	Control component 24 H, cpl.	Boîte de commande 24 H, cpl.
<b>Art. 1835</b>		<b>Bewässerungsautomat A 1020</b>	<b>Watertimer A 1020</b>	<b>Programmeur d'arrosage A 1020</b>
2	1835-00.610.00	Steuerteil 24 H, vollst.	Control component 24 H, cpl.	Boîte de commande 24 H, cpl.
		Alle anderen Teile wie bei Art. 1815	Oll other spare parts see art. 1815	Pour toutes les autres pièces, voir réf. 1815
<b>Art. 1833</b>		<b>Bewässerungscomputer C 1060 solar</b> <u>bis Baujahr 2007</u>	<b>Water Computer C 1060 solar</b> <u>until 2007</u>	<b>Programmeur d'arrosage C 1060 solar</b> <u>jusqu'à 2007</u>
2	1833-00.702.00	Steuerteil 24 H, vollst.	Control component 24 H, cpl.	Boîte de commande 24 H, cpl.
	1833-00.610.01	Accu 9 V (R22)	Accu 9 V (R22)	Accu 9 V (R22)
		Alle anderen Teile wie bei Art. 1815	Oll other spare parts see art. 1815	Pour toutes les autres pièces, voir réf. 1815
		<b>ACHTUNG!</b> Neue Steuerteile ab Bj. 2005	<b>ATTENTION!</b> New Control component since 2005	<b>ATTENTION!</b> Nouveaux boîte de commande à partir de 2005
	1815-21.965.01	Beilageblatt -neues Steuerteil-	Addition sheet - new control component-	Feuille intercalaire -nouveaux boîte de commande-
<b>Art. 1187</b>		<b>Feuchtesensor</b> <u>bis Baujahr 2006</u>	<b>Moisture Sensor</b> <u>until 2006</u>	<b>Sonde d'humidité</b> <u>jusqu'à 2006</u>
	1189-00.640.00	Verlängerungskabel 5 m, vollst.	Extension cable 5 m, cpl.	Câble-rallonge 5 m cpl.
	1187-00.625.00	Glaskörper, vollst.	Glass body, cpl.	Corps de verre, cpl.
	1189-00.630.00	Kabelweiche, 165 cm lang	Cable switch, 165 cm long	Changement de câble, 165 cm long
<b>Art. 1188</b>		<b>Bodenfeuchtesensor</b>	<b>Soil Moisture Sensor</b>	<b>Sonde d'humidité</b>
	1188-00.520.00	Spitze, kpl.	Peak, cpl.	Pointe, cpl.
	1188-00.530.00	Batteriedeckel, kpl.	Accu cover, cpl.	Couvercle de pile, cpl.
	1188-00.530.12	O-Ring 49,5x3 für Batteriedeckel	O-ring 49,5x3 for accu cover	Joint torique 49,5x3 pour couvercle de pile
	1188-00.500.18	Batteriehalter	Accu holder	Support de pile
	1189-00.630.00	Kabelweiche, 165 cm lang	Cable switch, 165 cm long	Changement de câble, 165 cm long
	1188-00.703.00	Kabel, kpl.	Cable, cpl.	Cable, cpl.
<b>Art. 1189</b>		<b>Regensensor electronic</b>	<b>Rain sensor</b>	<b>Pluviomètre électronique</b>
1	4352-00.600.01	Midi-Spike	Midi-Spike	Midi-Pic
10,11	1189-00.640.00	Verlängerungskabel 5 m, vollst.	Extension cable 5 m, cpl.	Câble-rallonge 5 m cpl.
	1189-00.630.00	Kabelweiche, 165 cm lang	Cable switch, 165 cm long	Changement de câble, 165 cm long
	1189-00.600.45	Adapterkabel	Adapter cable	Câble d'adaptation
		Nur die aufgeführten Teile sind lieferbar!	Only the mentioned spare parts are available!	Seules les pièces indiquées sont disponibles!