

FlexControl
Art. 1883

- D Betriebsanleitung**
Bewässerungscomputer

- F Mode d'emploi**
Programmateur d'arrosage

- I Istruzioni per l'uso**
Computer per irrigazione

- E Manual de instrucciones**
Programador de riego

- P Instruções de manejo**
Computador de rega

- GB Operating Instructions**
Water Computer

- NL Instructies voor gebruik**
Besproeiingscomputer

GARDENA Bewässerungscomputer FlexControl



Traducción de las instrucciones de uso originales alemanas.

Por favor, lea atentamente estas instrucciones y observe sus indicaciones. Familiarícese mediante estas instrucciones con las funciones del programador, su uso correcto y las indicaciones de seguridad.



Por motivos de seguridad no está permitido el uso de este programador de riego a niños menores de 16 años y a las personas que no conocen estas instrucciones para el uso. Las personas con discapacidad mental o física solo pueden usar el producto bajo la supervisión de una persona responsable. Los niños deberán estar siempre vigilados a fin de asegurarse de que no pueden jugar con el producto.

→ Por favor, guarde estas instrucciones en un lugar seguro.

Índice de materias

1. Aplicaciones del GARDENA Programador de riego	62
2. Indicaciones de seguridad	62
3. Función	63
4. Puesta en marcha	66
5. Programación	69
6. Puesta fuera de servicio	73
7. Mantenimiento	74
8. Solución de averías	75
9. Accesorios disponibles	77

10. Datos técnicos	78
11. Servicio / Garantía	79

1. Aplicaciones del GARDENA Programador de riego

Uso adecuado

El programador de riego GARDENA está destinado al jardín privado para el uso exclusivo en el exterior para el control de aspersores e instalaciones de riego. El programador de riego se ha concebido para el riego automático durante las vacaciones.

A observar



El programador de riego GARDENA no debe utilizarse en usos industriales ni en combinación con productos químicos, productos alimenticios ni productos fácilmente inflamables y explosivos.

2. Indicaciones de seguridad

Pilas:

Por motivos de seguridad de funcionamiento sólo se permite el uso de una pila de álcali de manganeso de 9 V (alcalina) tipo IEC 6LR61.

Para evitar fallos del programador de riego durante una larga ausencia debido a una carga insuficiente de la pila, recomendamos cambiar la pila si el indicador de carga de la pila (símbolo) parpadea.

Puesta en servicio:

El programador de riego sólo se debe montar en sentido vertical, con la tuerca racor hacia arriba, para evitar que entre agua en el compartimento de la pila.

El caudal de entrega mínimo de agua para garantizar una segura conmutación del programador de riego es de 20 - 30 l/h.

Por ejemplo, para el mando del sistema Micro-Drip se requieren por lo menos 10 goteadores de 2 litros.

En caso de altas temperaturas (más de 60 °C en el display) puede ocurrir que se apague el indicador LCD; esto no tiene ningún influjo

en el desarrollo del programa. Después de enfriarse, aparece de nuevo la indicación LCD.

La temperatura del agua de paso no debe rebasar los 40 °C, como máximo.

→ Utilizar sólo agua dulce clara.

La presión de servicio mínima es de 0,5 bar, la máxima 12 bar.

Evitar las cargas de tracción.

→ No tirar de la manguera conectada.

Si se retira la unidad de control estando la válvula abierta, ésta se quedará abierta hasta que se vuelva a enchufar la unidad de control.

3. Función

Con el programador de riego se puede regar automáticamente por entero el jardín a la hora deseada del día, hasta 3 veces por día (cada 8 horas). Para este fin se puede emplear un aspersor, una instalación de sistema Sprinkler o una instalación de riego por goteo.

Elementos de mando:



El programador de riego ejecuta el riego automáticamente por entero según el programa ajustado y, por lo tanto, se puede emplear durante las vacaciones. Por la mañana temprano o bien a última hora de la tarde, la evaporación es menor y, por tanto, es también cuando el consumo de agua resulta más reducido.





La programación del riego es muy sencilla mediante los elementos de mando.

El programa de riego consta de la hora de inicio de riego, de la duración de riego y del ciclo de riego.

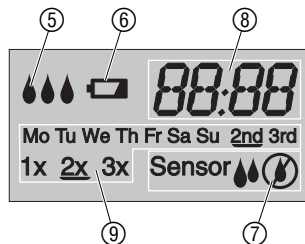
Teclas	Función
① OK-Tecla	Acepta los valores introducidos con la tecla +.
② + -Tecla	Modifica los datos introducidos.
③ Botón giratorio	Selecciona los parámetros del programa.

Indicadores:



Indicador	Descripción
⑤ 	Parpadean sucesivamente si se está regando.
⑥ 	Parpadea si hay que cambiar la pila. La válvula todavía se abre 4 semanas. Se indica continuamente si la pila está vacía. La válvula no se abre más. Cambiar la pila (ver capítulo 4. Puesta en marcha “Colocar la pila”).
⑦ Sensor  /	Muestra que el sensor “seco” se ha activado y que se realiza el riego programado.
Sensor 	Muestra que el sensor “húmedo” se ha activado y que no se realiza el riego programado (ver capítulo 4. Puesta en marcha “Cómo conectar el sensor de lluvia o de humedad del suelo”).
⑧	Tiempos de programa.
⑨	Ciclo de riego.

4. Puesta en marcha

Colocar la pila:

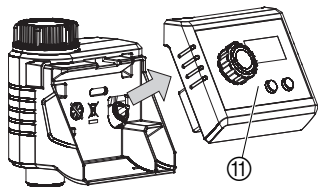

El programador de riego solamente se debe utilizar con una pila 9 V alcalina manganeso (alcalina) del tipo IEC 6LR61.

1. Sacar la unidad de control (11) de la caja del programador de riego.

2. Colocar la pila en el compartimento (12). **Observar la correcta polaridad (P).**

En el visor se iluminan todos los símbolos LCD durante 2 segundos (ver capítulo 5. Programación).

3. Poner la unidad de control (11) de nuevo en la caja.

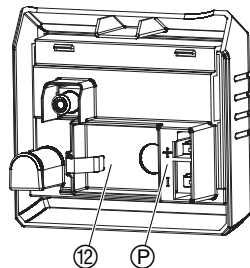

Conexión del programador de riego:

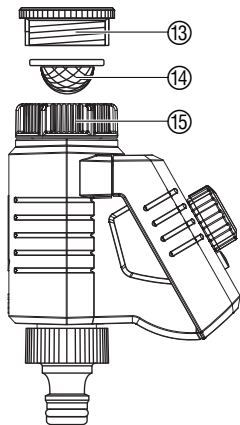

El programador incorpora una tuerca racor ⑮ para grifos de agua con rosca de 33,3 mm (G 1"). El adaptador adjunto ⑬ sirve para el acoplamiento del programador en grifos de agua con rosca de 26,5 mm (G 3/4").

→ Colocar el filtro de suciedad ⑭ en la tuerca racor ⑮ y conectar el programador de riego al grifo.

Cómo conectar el sensor de lluvia o de humedad del suelo (opcional):

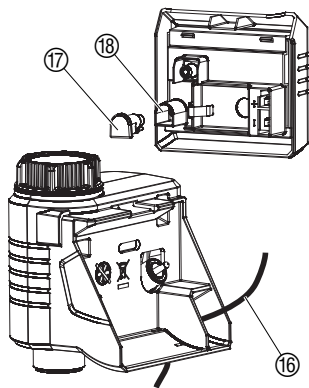

Además del riego por temporizador se puede integrar igualmente la posibilidad de la humedad del suelo o de precipitación en el programa de riego.

Nota:

Si se detecta una humedad suficiente del suelo o en caso de precipitación se detiene o no se activa el programa. El riego manual es siempre independiente de estos valores.

1. Sacar la unidad de control (11) de la caja del temporizador de riego. (ver capítulo 4. Puesta en marcha “Colocar la pila”).
2. Coloque el sensor de humedad del suelo **en** el área de aspersión – **o** – el sensor de lluvia (si fuera necesario con cable de alargamiento) **fuera** del área de aspersión.
3. Conducir el cable del sensor (16) a través de la apertura de la caja.
4. Retirar la cubierta (17) y enchufar la clavija del cable del sensor (16) en la conexión del sensor (18) en el programador de riego.

Puede durar hasta 1 minuto hasta que se indique el estado del sensor en la pantalla.

Es posible que se requiera para la conexión a sensores anti-guozos un cable adaptador **Art. Nº 1189-00.600.45**, que se puede adquirir del departamento de asistencia técnica de GARDENA.

Montaje del seguro contra robo (opcional):

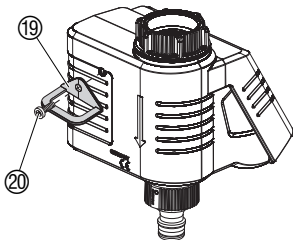

Para proteger el programador de riego de posibles robos, puede solicitar el **seguro contra robo de GARDENA, Art. Nº 1815-00.791.00**, mediante el servicio postventa de GARDENA.

1. Sujetar la abrazadera ①9 con el tornillo ②0 en la parte trasera del programador de riego.
2. La abrazadera ①9 se puede utilizar, por ejemplo, para atar una cadena.

Una vez apretado el tornillo, no se puede desatornillar.

5. Programación

Consejo: → Recomendamos programar el programa de riego con el grifo cerrado. Así no se podrá mojar sin querer.

Introducir el programa de riego:

El componente de control se puede quitar. De este modo se puede ajustar el programa de riego con independencia del lugar de instalación del temporizador (ver capítulo 4. Puesta en servicio “Colocar la pila”).

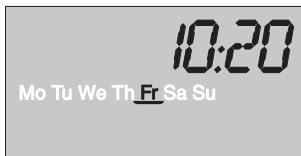

Ajuste de la hora y el día de la semana 🕒 :

1. Girar el botón giratorio a 🕒.
El indicador de las horas parpadea.
2. Ajustar las horas (p. ej. 10 horas) con la tecla + y confirmar con la tecla **OK**.
El indicador de los minutos parpadea.
3. Ajustar los minutos (p. ej. 20 minutos) con la tecla + y confirmar con la tecla **OK**.
El día de la semana parpadea.
4. Ajustar el día de la semana (p. ej. viernes) con la tecla + y confirmar con la tecla **OK**.
Hecho esto, se muestra una barra debajo del día de la semana seleccionado.

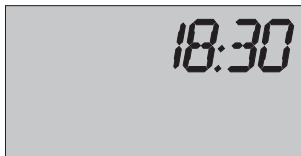

Ajuste de la hora de inicio del riego 🕒 :

5. Girar el botón giratorio a 🕒.
El indicador de la hora de inicio del riego parpadea.
6. Ajustar la hora de inicio del riego (p. ej. 18 horas) con la tecla + y confirmar con la tecla **OK**.
El indicador de los minutos de inicio del riego parpadea.
7. Ajustar los minutos de inicio del riego (p. ej. 30 minutos) con la tecla + y confirmar con la tecla **OK**.



Ajuste de la duración de riego :

8. Girar el botón giratorio a .
El indicador de las horas de duración de riego parpadea.
9. Ajustar las horas de duración de riego (p. ej. 0 horas) con la tecla **+** y confirmar con la tecla **OK**.
El indicador de los minutos de duración de riego parpadea.
10. Ajustar los minutos de duración de riego (p. ej. 20 minutos) con la tecla **+** y confirmar con la tecla **OK**.

Ajuste del ciclo de riego (día, frecuencia) :

Los días de riego se pueden seleccionar directamente (de **Lu** a **Do**) o cada 2 (**2nd**) o bien 3 (**3rd**) días. La frecuencia de riego se puede ajustar el día de riego del modo respectivo **1x** (cada 24 horas), **2x** (cada 12 horas) o bien **3x** (cada 8 horas).

Función confort: el riego se efectúa cada día ajustando sólo la frecuencia de riego.

11. Girar el botón giratorio a . **Lu** parpadea.
12. Ajustar los días (p. ej. **Lu** y **Sá**) con la tecla **+** y seleccionar / desechar con la tecla **OK**.
Hecho esto, se muestra una barra debajo de los días seleccionados.
13. Ajustar la frecuencia (p. ej. **2x** = 2 veces en 24 horas) con la tecla **+** y seleccionar / desechar con la tecla **OK**.
Hecho esto, se muestra una barra debajo de la frecuencia seleccionada.



Indicador de la siguiente hora de inicio de riego y día de riego:

Nota importante:

Riego manual:

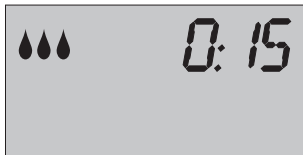

Activación del programa (Prog):

14. Girar el **botón giratorio** a **Prog**. *El programa se activa.*

Después de haber girado el **botón giratorio** a **Prog** se puede mostrar la siguiente hora de inicio de riego y día de riego.

→ Pulsar la tecla **OK**. *Se muestran la siguiente hora de inicio de riego y día de riego.*

Si no se ha ajustado el día siguiente como día de riego, el riego se terminará a las 24 horas.

La válvula se puede **abrir o cerrar manualmente** en cualquier momento. El componente de control debe estar conectado.

1. Girar el **botón giratorio** a **On**.

La válvula se abre, las gotas parpadean sucesivamente y la duración de riego parpadea (se ha ajustado en fábrica a 30 minutos) durante 10 segundos en el display.

2. Mientras la duración de riego parpadea, se puede modificar la misma con la tecla **+** (entre **1** y **59** minutos) (ej. **15** minutos) y continuar con la tecla **OK**.

3. Girar el **botón giratorio** a **Off** para cerrar la válvula antes de tiempo.

La válvula se cierra.

Se memoriza la duración de riego manual modificada y es independiente de la duración de riego en el programa, es decir, cada vez que en el futuro se abra la válvula manualmente, el programa utilizará la duración de riego modificada.

Desactivación del programa de riego:

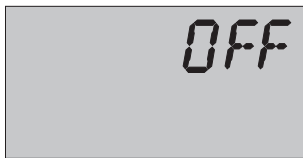

Con **Off** no se ejecuta el programa de riego Pero el programa se conserva. También se puede cerrar antes de tiempo una válvula abierta controlada por el programador sin tener que modificar los datos del programa (hora de inicio de riego, duración de riego, ciclo de riego).

→ Girar el **botón giratorio** a **Off**.

El programa de riego se desactiva.

Para volver a activar el programa de riego, girar el **botón giratorio** a **Prog**.

6. Puesta fuera de servicio

Conservación durante el invierno / Almacenamiento:



1. La pila se deberá retirar para la conservación de la misma (ver capítulo 4. Puesta en marcha).
Al volver a colocar la pila en primavera, habrá que introducir de nuevo el programa de riego.
2. Guardar la unidad de control y las válvulas en un lugar seco y protegido contra las heladas.

Basura:

(de conformidad con
RL2002/96/EC)



El dispositivo no se debe tirar al contenedor normal de basura, sino a un contenedor especialmente diseñado para ello.

→ Importante: Tire el aparato al punto de recogida municipal.

Eliminación de la pila gastada:

→ Devuelva la pila usada a un punto de venta o tírela a los puntos municipales de recogida de residuos.

La pila sólo se debe tirar **si está descargada**.

7. Mantenimiento

Limpeza del filtro de suciedad:

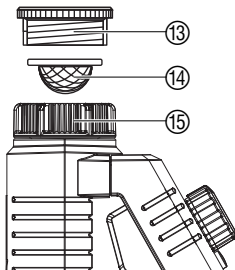

Hay que comprobar regularmente el filtro de suciedad ⑭ y limpiarlo cuando sea necesario.

1. Desenroscar la tuerca racor ⑮ del programador de riego con la mano de la rosca del grifo (no utilizar alicates).
2. Si fuera necesario desenroscar el adaptador ⑬.
3. Retirar el filtro de suciedad ⑭ de la tuerca racor ⑮ y limpiarlo.
4. Volver a montar el programador de riego (ver capítulo 4. Puesta en Servicio “Conectar el programador de riego”).

8. Solución de averías

Avería	Posible causa	Solución
No se ve nada en el visor	Pila mal colocada.	→ Comprobar la polaridad (+/-).
	Pila vacía.	→ Colocar una pila alcalina nueva.
	El visor se encuentra a una temperatura superior a 60 °C.	Los datos aparecerán en el visor cuando baje la temperatura.
Riego manual no es posible mediante el botón giratorio a On	Pila vacía (se indica continuamente ).	→ Colocar una pila alcalina nueva.
	El grifo está cerrado.	→ Abrir el grifo.
	No se ha integrado la unidad de control.	→ Enchufar la unidad de control sobre la caja.
El programa de riego no se ejecuta (sin riego)	Se ha introducido o modificado un programa durante o poco antes de la hora de inicio.	→ Los programas se deben introducir o modificar fuera de la hora de inicio programada.
	Grifo cerrado.	→ Abrir el grifo.

Avería	Posible causa	Solución
El programa de riego no se ejecuta (sin riego)	Sensor de humedad o lluvia señala "humedad".	→ Si el día está seco, comprobar el ajuste y la ubicación del sensor de humedad y del sensor de lluvia.
	No se ha integrado la unidad de control.	→ Enchufar la unidad de control sobre la caja.
	Pila vacía (se indica continuamente ).	→ Colocar una pila alcalina nueva.
El programador de riego no se cierra	Cantidad de reducción mínima por debajo de los 20 l/h.	→ Conectar más goteros.



En otros casos de avería, póngase en contacto con el servicio posventa de GARDENA. Las reparaciones se deben confiar exclusivamente a puntos de servicio técnico de GARDENA o comercios especializados autorizados por GARDENA.

9. Accesorios disponibles

**Sensor de humedad
GARDENA**

Art. Nº 1188

**Sensor electrónico de lluvia
GARDENA**

Art. Nº 1189

**Seguro antirobo
GARDENA**

**Art. Nº 1815-00.791.00
a través del servicio de
asistencia técnica GARDENA**

**Cable de adaptador
GARDENA**

Para la conexión de sensores
antiguos GARDENA

**Art. Nº 1189-00.600.45
a través del servicio de
asistencia técnica GARDENA**

**Pasacables
GARDENA**

Para conectar simultáneamente
un sensor de lluvia y un sensor
de humedad

**Art. Nº 1189-00.630.00
a través del servicio de
asistencia técnica GARDENA**

10. Datos técnicos

Presión de servicio mín./máx.:	0,5 bar / 12 bar
Gama de temperatura de servicio:	5 °C a 50 °C
Fluido:	Agua dulce clara
Temperatura máxima del fluido:	40 °C
Número de ciclos de riego controlados por programa y por día:	3 x (cada 8 horas), 2 x (cada 12 horas), 1 x (cada 24 horas)
Número de ciclos de riego controlados por programa y por semana:	de Lu a Do o bien cada 2 ó 3 días
Duraciones de riego:	entre 1 minuto y 1 hora y 59 minutos
La pila que hay que utilizar:	1 x 9V alcalina manganeso (alcalina) del tipo IEC 6LR61.
Vida útil de la pila:	aprox. 1 año

11. Servicio / Garantía

En caso de garantía, las prestaciones del servicio son gratuitas para usted.

Para este producto GARDENA concede una garantía de 2 años (a partir de la fecha de compra). Esta garantía se refiere a todos los defectos esenciales del producto que tengan de origen defectos de materiales o de fabricación. La garantía se efectúa mediante intercambio por un artículo en perfectas condiciones o mediante la reparación gratuita de la pieza enviada, según nuestro criterio, sólo en el caso de que se hayan cumplido los siguientes requisitos:

- El aparato fue manipulado correctamente y según las indicaciones del manual de instrucciones.
- Ni el cliente ni terceros intentaron repararlo.
- Los defectos en el temporizador de riego debido a pilas colocadas erróneamente o pilas vacías están excluidos de la garantía.
- La garantía no cubre los daños ocasionados por las heladas.

Esta garantía del fabricante no afectará la existente entre el distribuidor/vendedor.

En caso de avería, envíe el aparato defectuoso, junto con el comprobante de compra y una descripción de la avería, franqueado, a la dirección de servicio indicada al dorso.

I Responsabilità del prodotto

Si rende espressamente noto che, conformemente alla legislazione sulla responsabilità del prodotto, non si risponde di danni causati da nostri articoli se originati da riparazioni eseguite non correttamente o da sostituzioni di parti effettuate con materiale non originale GARDENA o comunque da noi non approvato e, in ogni caso, qualora l'intervento non venga eseguito da un centro assistenza GARDENA o da personale specializzato autorizzato. Lo stesso vale per le parti complementari e gli accessori.

E Responsabilidad de productos

Advertimos que conforme a la ley de responsabilidad de productos no nos responsabilizamos de daños causados por nuestros aparatos, siempre y cuando dichos daños hayan sido originados por arreglos o reparaciones indebidas, por recambios con piezas que no sean piezas originales GARDENA o bien piezas autorizadas por nosotros, así como en aquellos casos en que la reparación no haya sido efectuada por un Servicio Técnico GARDENA o por un técnico autorizado. Lo mismo es aplicable para las piezas complementarias y accesorios.

P Responsabilidade sobre o produto

Queremos salientar que segundo a lei da responsabilidade do fabricante, nós não nos responsabilizaremos por danos causados pelo nosso equipamento, quando estes ocorrerem em decorrência de reparações inadequadas ou da substituição de peças por peças não originais da GARDENA, ou peças não autorizadas. A responsabilidade tornar-se-à nula também depois de reparações realizadas por oficinas não autorizadas pela GARDENA. Esta restrição valerá também para peças adicionais e acessórios.

<p>D EG-Konformitätserklärung</p> <p>Der Unterzeichnete Husqvarna AB, 561 82 Huskvarna, Sweden bestätigt, dass die nachfolgend bezeichneten Geräte in der von uns in Verkehr gebrachten Ausführung die Anforderungen der harmonisierten EU-Richtlinien, EU-Sicherheitsstandards und produktspezifischen Standards erfüllen. Bei einer nicht mit uns abgestimmten Änderung der Geräte verliert diese Erklärung ihre Gültigkeit.</p>	<p>I Dichiarazione di conformità alle norme UE</p> <p>La sottoscritta Husqvarna AB, 561 82 Huskvarna, Sweden, certifica che il prodotto qui di seguito indicato, nei modelli da noi commercializzati, è conforme alle direttive armonizzate UE nonché agli standard di sicurezza e agli standard specifici di prodotto. Qualunque modifica apportata al prodotto senza nostra specifica autorizzazione invalida la presente dichiarazione.</p>
<p>GB EU Declaration of Conformity</p> <p>The undersigned Husqvarna AB, 561 82 Huskvarna, Sweden, hereby certifies that, when leaving our factory, the units indicated below are in accordance with the harmonised EU guidelines, EU standards of safety and product specific standards. This certificate becomes void if the units are modified without our approval.</p>	<p>E Declaración de conformidad de la UE</p> <p>El que subscribe Husqvarna AB, 561 82 Huskvarna, Sweden, declara que la presente mercancía, objeto de la presente declaración, cumple con todas las normas de la UE, en lo que a normas técnicas, de homologación y de seguridad se refiere. En caso de realizar cualquier modificación en la presente mercancía sin nuestra previa autorización, esta declaración pierde su validez.</p>
<p>F Certificat de conformité aux directives européennes</p> <p>Le constructeur, soussigné : Husqvarna AB, 561 82 Huskvarna, Sweden, déclare qu'à la sortie de ses usines le matériel neuf désigné ci-dessous était conforme aux prescriptions des directives européennes énoncées ci-après et conforme aux règles de sécurité et autres règles qui lui sont applicables dans le cadre de l'Union européenne. Toute modification portée sur ce produit sans l'accord express de Husqvarna supprime la validité de ce certificat.</p>	<p>P Certificado de conformidade da UE</p> <p>Os abaixo mencionados Husqvarna AB, 561 82 Huskvarna, Sweden, por este meio certificam que ao sair da fábrica o aparelho abaixo mencionado está de acordo com as directrizes harmonizadas da UE, padrões de segurança e de produtos específicos. Este certificado ficará nulo se a unidade for modificada sem a nossa aprovação.</p>
<p>NL EU-overeenstemmingsverklaring</p> <p>Ondergetekende Husqvarna AB, 561 82 Huskvarna, Sweden, bevestigt, dat het volgende genoemde apparaat in de door ons in de handel gebrachte uitvoering voldoet aan de eis van, en in overeenstemming is met de EU-richtlijnen, de EU-veiligheidsstandaard en de voor het product specifieke standaard. Bij een niet met ons afgestemde verandering aan het apparaat verliest deze verklaring haar geldigheid.</p>	

<p>Bezeichnung des Gerätes: Description of the unit: Désignation du matériel : Omschrijving van het apparaat: Descrizione del prodotto: Descripción de la mercancía: Descrição do aparelho:</p>	<p>Bewässerungscomputer Water Computer Programmateur d'arrosage Besproeiingscomputer Computer per irrigazione Programador de riego Computador de rega</p>	<p>Anbringungsjahr der CE-Kennzeichnung: Year of CE marking: Date d'apposition du marquage CE : Installatiejaar van de CE-aanduiding: Anno di rilascio della certificazione CE : Colocación del distintivo CE : Ano de marcação pela CE :</p> <p style="text-align: right;">2013</p>	
<p>Typ: Type: Type : Typ: FlexControl Modello: Tipo: Tipo:</p>	<p>Art.-Nr.: Art. No.: Référence : Art. nr.: 1883 Art. : Art. N°: Art. N°:</p>	<p>Ulm, den 19.09.2013 Ulm, 19.09.2013 Fait à Ulm, le 19.09.2013 Ulm, 19-09-2013 Ulm, 19.09.2013 Ulm, 19.09.2013 Ulm, 19.09.2013</p>	<p>Der Bevollmächtigte Authorised representative Représentant légal Gemachtigde Rappresentante autorizzato Representante autorizado Representante autorizado</p>
<p>EU-Richtlinien: EU directives: Directives européennes : EU-richtlijnen: Direttive UE: Normativa UE: Directrizes da UE:</p>	<p>2004/108/EC 2011/65/EC</p>		<p> Reinhard Pompe (Vice President)</p>
<p>Hinterlegte Dokumentation: Deposited Documentation: Documentation déposée :</p>	<p>GARDENA Technische Dokumentation M. Kugler 89079 Ulm GARDENA Technical Documentation M. Kugler 89079 Ulm Documentation technique GARDENA M. Kugler 89079 Ulm</p>		

Deutschland / Germany

GARDENA GmbH
Central Service
Hans-Lorenser-Straße 40
D-89079 Ulm
Produktfragen:
(+49) 731 490-123
Reparaturen:
(+49) 731 490-290
service@gardena.com

Albania

COBALT Sh.p.k.
Rr. Siri Kodra
1000 Tirana

Argentina

Husqvarna Argentina S.A.
Av.del Libertador 5954 -
Piso 11 - Torre B
(C1428ARP) Buenos Aires
Phone: (+54) 11 5194 5000
info.gardena@
ar.husqvarna.com

Armenia

Garden Land Ltd.
61 Tigran Mets
0005 Yerevan

Australia

Husqvarna Australia Pty. Ltd.
Locked Bag 5
Central Coast BC
NSW 2252
Phone: (+61) (0) 2 4352 7400
customer.service@
husqvarna.com.au

Austria / Österreich

Husqvarna Austria GmbH
Consumer Products
Industriezeile 36
4010 Linz
Tel.: (+43) 732 77 01 01 - 90
consumer.service@husqvarna.at

Azerbaijan

Firm Progress
a. Aliyev Str. 26A
1052 Baku

Belgium

GARDENA Belgium NV/SA
Sterrebeekstraat 163
1930 Zaventem
Phone: (+32) 2 720 92 12
Mail: info@gardena.be

Bosnia / Hercegovina

SILK TRADE d.o.o.
Industrijska zona Bukva bb
74260 Tešanj

Brazil

Husqvarna do Brasil Ltda
Av. Francisco Matarazzo,
1400 – 19º andar
São Paulo - SP
CEP: 05001-903
Tel: 0800-112252
marketing.br.husqvarna@
husqvarna.com.br

Bulgaria

Хускварна България ЕООД
Бул. „Андрей Ляпчев“ № 72
1799 София
Тел.: (+359) 02/975 30 76
www.husqvarna.bg

Canada / USA

GARDENA Canada Ltd.
100 Summerlea Road
Brampton, Ontario L6T 4X3
Phone: (+1) 905 792 93 30
info@gardenacanada.com

Chile

Maquinarias Agroforestales
Ltda. (Maga Ltda.)
Santiago, Chile
Avda. Chesterton
8355 comuna Las Condes
Phone: (+56) 2 202 4417
Dalton@maga.cl
Zipcode: 7560330

Temuco, Chile
Avda. Valparaiso # 01466
Phone: (+56) 45 222 126
Zipcode: 4780441

China

Husqvarna (China) Machinery
Manufacturing Co., Ltd.
No. 1355, Jia Xin Rd.,
Ma Lu Zhen, Jia Ding Dist.,
Shanghai
201801
Phone: (+86) 21 59159629
Domestic Sales
www.gardena.com.cn

Colombia

Husqvarna Colombia S.A.
Calle 18 No. 68 D-31, zona
Industrial de Montevideo
Bogotá, Cundinamarca
Tel. 571 2922700 ext. 105
jairo.salazar@
husqvarna.com.co

Costa Rica

Compania Exim
Euroberoamericana S.A.
Los Colegios, Moravia,
200 metros al Sur del Colegio
Saint Francis - San José
Phone: (+506) 297 68 83
exim_euro@racsa.co.cr

Croatia

SILK ADRIA d.o.o.
Josipa Lončara 3
10090 Zagreb
Phone: (+385) 1 3794 580
silk.adria@zg.t-com.hr

Cyprus

Med Marketing
17 Digeni Akrita Ave
P.O. Box 27017
1641 Nicosia

Czech Republic

Husqvarna Česko s.r.o.
Türkova 2319/5b
149 00 Praha 4 – Chodov
Bezplatná infolinka:
800 100 425
servis@cz.husqvarna.com

Denmark

GARDENA / Husqvarna
Consumer Outdoor Products
Salgsafdeling Danmark
Box 9003
S-200 39 Malmö
info@gardena.dk

Dominican Republic

BOSQUESA, S.R.L
Carretera Santiago Licey
Km. 5 ½
Esquina Copal II.
Santiago, Dominican Republic
Phone: (+809) 736-0333
joserbosquesa@claro.net.do

Ecuador

Husqvarna Ecuador S.A.
Arupos E1-181 y 10 de Agosto
Quito, Pichincha
Tel. (+593) 22800739
francisco.jacome@
husqvarna.com.ec

Estonia

Husqvarna Eesti OÜ
Consumer Outdoor Products
Kesk tee 10, Aaviku küla
Rae vald
Harju maakond
75305 Estonia
kontakt.etj@husqvarna.ee

Finland

Oy Husqvarna Ab
Consumer Outdoor Products
Lautatarhankatu 8 B/ PL 3
00581 HELSINKI
info@gardena.fi

France

GARDENA France
Immeuble Exposial
9-11 allée des Pierres Mayettes
ZAC des Barbannières, B.P. 99
-F- 92232 GENNEVILLIERS
cedex
Tél. (+33) 01 40 85 30 40
service.consommateurs@
gardena.fr

Georgia

ALD Group
Beliasvili 8
1159 Tbilisi

Great Britain

Husqvarna UK Ltd
Preston Road
Aycliffe Industrial Park
Newton Aycliffe
County Durham
DL5 6UP
info.gardena@
husqvarna.co.uk

Greece

ΕΛΛΑΣ Α.Ε.Β.Ε.
Υπ/μα Ηφείστου 33Α
Βλ. Πλε. Κορωπίου
194 00 Κορωπί Αττικής
V.A.T. EL094094640
Phone: (+30) 210 66 20 225
info@husqvarna-consumer.gr

Hungary

Husqvarna Magyarorszag Kft.
Ezred u. 1-3
1044 Budapest
Telefon: (+36) 1 251-4161
vevoszolgalat.husqvarna@
husqvarna.hu

Iceland

Ó. Johnson & Kaaber
Tunguhalsi 1
110 Reykjavik
ooj@ojk.is

Ireland

Husqvarna UK Ltd
Preston Road
Aycliffe Industrial Park
Newton Aycliffe
County Durham
DL5 6UP
info.gardena@
husqvarna.co.uk

Italy

Husqvarna Italia S.p.A.
Via Como 72
23868 VALMADRERA (LC)
Phone: (+39) 0341.203.111
info@gardenaitalia.it

Japan

KAKUICHI Co. Ltd.
Sumitomo Realty &
Development Kojimachi
BLDG., 8F
5-1 Nibanicyo
Chiyoda-ku
Tokyo 102-0084
Phone: (+81) 33 264 4721
m_ishihara@kaku-ichi.co.jp

Kazakhstan

LAMED Ltd.
155/1, Tazhibayevoi Str.
050060 Almaty
IP Schmidt
Abayavenue 3B
110 005 Kostanay

Korea

Kyung Jin Trading CO.,LTD.
107-4, SunDuk Bld.,
YangJae-dong,
Seochu-gu,
Seoul, (zipcode: 137-891)
Phone: (+82) (0)2 574-6300

Kyrgyzstan

Alye Maki
av. Moladaya Guardir J 3
720014 Bishkek

Latvia

Husqvarna Latvija
Consumer Outdoor Products
Bākūžu iela 6
LV-1024 Rīga
info@husqvarna.lv

Lithuania

UAB Husqvarna Lietuva
Consumer Outdoor Products
Ateities pl. 77C
LT-52104 Kaunas
centras@husqvarna.lt

Luxembourg

Magasins Jules Neuberg
39, rue Jacques Stas
Luxembourg-Gasperich 2549
Case Postale No. 12
Luxembourg 2010
Phone: (+352) 40 14 01
api@neuberg.lu

Mexico

AFOSA
Av. Lopez Mateos Sur # 5019
Col. La Calma 45070
Zapopan, Jalisco
Mexico
Phone: (+52) 33 3818-3434
icomero@afosa.com.mx

Moldova

Convel S.R.L.
290A Muncestii Str.
2002 Chisinau

Netherlands

GARDENA Nederland B.V.
Postbus 50176
1305 AD ALMERE
Phone: (+31) 36 521 00 00
info@gardena.nl

Neth. Antilles

Jonka Enterprises N.V.
Sta. Rosa Weg 196
P.O. Box 8200
Curaçao
Phone: (+599) 9 767 66 55
pgm@jonka.com

New Zealand

Husqvarna New Zealand Ltd.
PO Box 76-437
Manukau City 2241
Phone: (+64) (0) 9 9202410
support.nz@husqvarna.co.nz

Norway

GARDENA
Husqvarna Consumer
Outdoor Products
Salgskontor Norge
Klevertveien 6
1540 Vestby
info@gardena.no

Peru

Husqvarna Perú S.A.
Jr. Ramón Cárcamo 710
Lima 1
Tel: (+51) 1 3320400
ext. 416
juan.remuzgo@husqvarna.com

Poland

Husqvarna
Poland Spółka z o.o.
ul. Wysockiego 15 b
03-371 Warszawa
Phone: (+48) 22 330 96 00
gardena@husqvarna.com.pl

Portugal

Husqvarna Portugal, SA
Lagoa - Albarraque
2635 - 595 Rio de Mouro
Tel.: (+351) 21 922 85 30
Fax : (+351) 21 922 85 36
info@gardena.pt

Romania

Madex International Srl
Soseaua Odaii 117 - 123,
RO 013603
București, S 1
Phone: (+40) 21 352.76.03
madex@ines.ro

Russia

ООО „Хускварна“
141400, Московская обл.,
г. Химки,
улица Ленинградская,
владение 39, стр.6
Бизнес Центр
„Химки Бизнес Парк“,
помещение ОВ02_04

Serbia

Domel d.o.o.
Autoput za Novi Sad bb
11273 Belgrade
Phone: (+381) 1 18 48 88 12
miroslav.jejina@domel.rs

Singapore

Hy-Ray PRIVATE LIMITED
40 Jalan Pemimpin
#02-08 Tat Ann Building
Singapore 577185
Phone: (+65) 6253 2277
shiyang@hyray.com.sg

Slovak Republic

Husqvarna Česko s.r.o.
Türkova 2319/5b
149 00 Praha 4 - Chodov
Bezplatná infolinka:
800 154 044
servis@sk.husqvarna.com

Slovenia

Husqvarna Austria GmbH
Consumer Products
Industriezeile 36
4010 Linz
Tel.: (+43) 732 77 01 01-90
consumer.service@
husqvarna.at

South Africa

Husqvarna
South Africa (Pty) Ltd
Postnet Suite 250
Private Bag X6,
Cascades, 3202
South Africa
Phone: (+27) 33 846 9700
info@gardena.co.za

Spain

Husqvarna España S.A.
C/ Basauri, nº 6
La Florida
28023 Madrid
Phone: (+34) 91 708 05 00
atencioncliente@gardena.es

Suriname

Agrofix n.v.
Verlengde Hogestraat # 22
Phone: (+597) 472426
agrofix@sr.net
Pobox : 2006
Paramaribo
Suriname-South America

Sweden

Husqvarna AB
S-561 82 Huskvarna
info@gardena.se

Switzerland / Schweiz

Husqvarna Schweiz AG
Consumer Products
Industriestrasse 10
5506 Mägenwil
Phone: (+41) (0) 848 800 464
info@gardena.ch

Turkey

GARDENA Dost Diş Ticaret
Mümesillik A.Ş.
Sanayi Çad. Adil Sokak
No: 1/B Kartal
34873 Istanbul
Phone: (+90) 216 38 93 939
info@gardena-dost.com.tr

Ukraine / Україна

ТОВ «Хусварна Україна»
вул. Васильківська, 34,
офіс 204-р
03022, Київ
Тел. (+38) 044 498 39 02
info@gardena.ua

Uruguay

FELI SA
Entre Rios 1083 CP 11800
Montevideo - Uruguay
Tel: (+598) 22 03 18 44
info@felisa.com.uy

Venezuela

Corporación Casa y Jardín C.A.
Av. Caroní, Edif. Trezmen, PB.
Colinas de Bello Monte.
1050 Caracas.
Tlf: (+58) 212 992 33 22
info@casayjardin.net.ve

1883-20.960.02/1113
© GARDENA
Manufacturing GmbH
D-89070 Ulm
http://www.gardena.com