

FlexControl
Art. 1883

- D Betriebsanleitung**
Bewässerungscomputer

- F Mode d'emploi**
Programmateur d'arrosage

- I Istruzioni per l'uso**
Computer per irrigazione

- E Manual de instrucciones**
Programador de riego

- P Instruções de manejo**
Computador de rega

- GB Operating Instructions**
Water Computer

- NL Instructies voor gebruik**
Besproeiingscomputer

Programmeur d'arrosage GARDENA FlexControl



Ceci est la traduction du mode d'emploi original allemand.

Veuillez lire ce mode d'emploi attentivement et respecter les indications qu'il contient. Familiarisez-vous à l'aide de cette documentation avec le programmeur, son utilisation et les consignes de sécurité.



Pour des raisons de sécurité, les enfants, les jeunes de moins de 16 ans et les personnes n'ayant pas lu et compris ce mode d'emploi ne doivent pas utiliser ce programmeur. Ce produit ne peut être laissé entre les mains de personnes mineures ou à capacité réduite sans la surveillance d'un adulte responsable. Les enfants doivent être surveillés afin de s'assurer qu'ils ne jouent pas avec le produit.

→ Veuillez conserver ce mode d'emploi en un lieu sûr.

Table des matières

1. Domaine d'utilisation du programmeur GARDENA	24
2. Consignes de sécurité	24
3. Fonctionnement	25
4. Mise en service	28
5. Programmation	31
6. Mise hors service	35
7. Maintenance	36
8. Incidents de fonctionnement	37
9. Accessoires disponibles	38

10. Caractéristiques techniques	39
11. Service Après-Vente / Garantie	40

1. Domaine d'utilisation du programmeur GARDENA

Utilisation conforme à la destination :

Le programmeur GARDENA est destiné à un usage privé dans le jardin. Il est exclusivement conçu pour être utilisé à l'extérieur en vue de commander des arroseurs et des systèmes d'irrigation. Le programmeur électronique peut être utilisé pour programmer automatiquement votre arrosage pendant les vacances.

Important



Le programmeur GARDENA ne doit en aucun cas être utilisé à des fins industrielles ni en relation avec des produits chimiques, alimentaires, facilement inflammables ou explosifs.

2. Consignes de sécurité

Alimentation électrique :

Pour des raisons de sécurité de fonctionnement, utilisez exclusivement une pile de 9V alcaline de type IEC 6LR61.

Pour éviter une défaillance du programmeur d'arrosage en cas d'absence prolongée, installez une pile neuve dès que le symbole Pile clignote (ceci indique que la pile est faible).

Mise en service

Le programmeur doit être installé verticalement (écrou supérieur vers le haut) pour éviter toute infiltration d'eau dans le logement de la pile.

La quantité de débit minimum d'eau pour un bon fonctionnement du programmeur d'arrosage est de 20 à 30 l/h. Pour commander par ex. le système Micro-Drip, au minimum 10 arrosoirs de 2 litres sont nécessaires.

Par très hautes températures (plus de 60 °C au niveau du boîtier), il peut arriver que les données normalement affichées sur l'écran ne soient plus visibles. Ce phénomène est sans incidence sur les programmes enregistrés et

disparaît lorsque le boîtier refroidit.

La température de l'eau véhiculée par le programmeur ne doit pas excéder 40 °C.

→ Ne véhiculez que de l'eau douce et claire.

La pression de fonctionnement du programmeur est comprise entre 0,5 bar minimum et 12 bar maximum.

Évitez les charges de traction.

→ Ne tirez pas sur le tuyau fixé sur votre programmeur.

Si l'écran de commande est retiré lorsque la soupape est ouverte, la soupape doit rester ouverte jusqu'à ce que l'écran de commande soit remplacé.

3. Fonctionnement

Grâce au programmeur électronique, le jardin peut être arrosé de manière complètement automatique aux périodes souhaitées, à savoir jusqu'à 3 fois par jour (toutes les 8 heures). Des arroseurs et un système Sprinkler ou un système de goutte à goutte peuvent être utilisés pour l'arrosage.



Le programmateur se charge de manière entièrement automatique de l'arrosage en fonction du programme réglé et peut donc également être utilisé pendant vos vacances. L'évaporation est la plus faible tôt le matin ou tard dans la soirée, et de ce fait, il en va de même pour la consommation d'eau.

Le programme d'arrosage se programme d'une façon extrêmement simple par le biais des touches de commande.

Un programme d'arrosage est composé d'une heure de déclenchement, d'une durée et d'une fréquence d'arrosage.





Touches de commande :

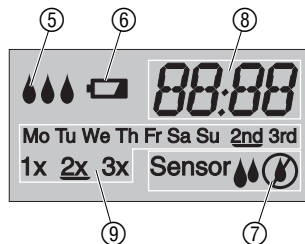

Touches	Fonctionnement
① Touche OK /	Enregistre les valeurs réglées avec la touche +.
② Touche +	Modifie les données saisies.
③ Bouton de réglage	Sélectionne les paramètres du programme.

Affichages à l'écran :



Affichage	Description
⑤ 	Clignotent successivement pendant l'arrosage.
⑥ 	Clignote lorsque la pile doit être remplacée. La vanne sera encore ouverte pendant 4 semaines. Est affiché en permanence lorsque la pile est vide. La vanne ne s'ouvre plus. Remplacer la pile (voir point 4. Mise en service " <i>Installation de la pile</i> ").
⑦ Sonde 	Affiche si la sonde signale un état sec du sol et que l'arrosage programmé est effectué.
Sonde 	Affiche si la sonde signale un état humide du sol et que l'arrosage programmé n'est pas effectué (voir point 4. Mise en service " <i>Raccordement d'une sonde d'humidité ou d'un pluviomètre</i> ").
⑧	Durées du programme
⑨	Cycle et fréquence d'arrosage

4. Mise en service

Mise en place de la pile :

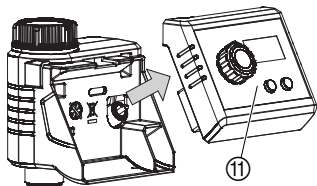

N'utiliser le programmeur automatique qu'avec une pile alcaline au manganèse 9 V type IEC 6LR6.

1. Retirer l'écran de commande ⑪ du boîtier du programmeur.
2. Placer la pile dans le compartiment ⑫ destiné à cet effet.
Respecter la polarité P.
L'écran affiche pendant 2 secondes tous les symboles LCD (voir point 5. Programmation).
3. Replacer l'écran de commande ⑪ sur le boîtier.

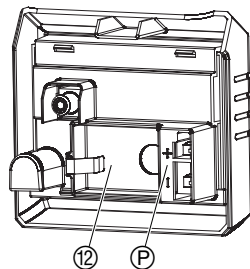

Raccordement du programmeur :

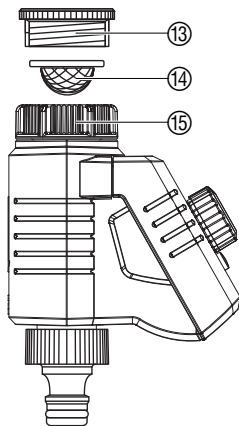

Le programmeur est équipé d'un écrou ⑮ fileté 33,3 mm (G 1"). L'adaptateur ⑬ fourni sert à brancher le programmeur sur des robinets à filetage 26,5 mm (G ¾").

→ Mettre le filtre ⑭ en place dans l'écrou-raccord ⑮ et brancher le programmeur d'arrosage au robinet.



Raccordement d'une sonde d'humidité ou d'un pluviomètre (optionnel) :

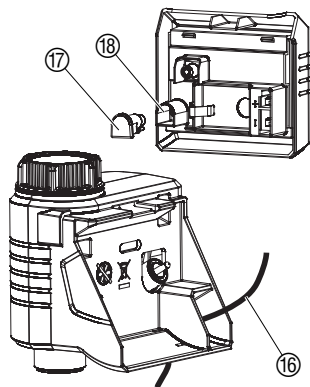

A côté de la programmation des temps d'arrosage, l'appareil offre la possibilité de tenir compte de l'humidité du sol et des précipitations. L'arrosage manuel reste toujours possible.

Remarque :

Si le sol est suffisamment humide, le programme déclenché est arrêté ou l'activation du programme est décommandée. L'arrosage manuel reste toujours possible.

1. Retirer l'écran de commande (11) du boîtier du programmeur (voir 4. Mise en service "**Installation de la pile**").
2. Placez la sonde d'humidité **dans** la zone arrosée – **ou** – le pluviomètre **en dehors** de la zone arrosée (en utilisant si nécessaire une rallonge).
3. Passer le capteur (16) à travers l'ouverture du boîtier.
4. Retirer le couvercle (17) et enficher le connecteur du capteur (16) dans la prise (18) du programmeur.

Il peut s'écouler 1 minute jusqu'à ce que le statut du capteur s'affiche dans l'écran.

Pour le raccordement de capteurs plus anciens, il est possible qu'un **câble d'adaptation réf. 1189-00.600.45** soit nécessaire, vous pourrez vous le procurer auprès du service après-vente de GARDENA.

Adaptation de la sécurité anti-vol (en option) :

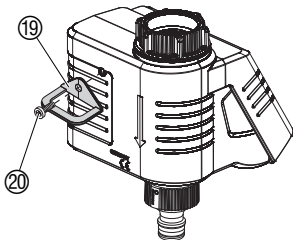

Pour prévenir le vol du programmeur, vous pouvez commander auprès du Service Après-Vente GARDENA le **collier anti-vol**, réf. 1815-00.791.00.

1. Visser le collier ①⑨ avec la vis ②⑩ dans l'échancrure ronde, sur la face arrière du programmeur.
2. Utilisez le collier ①⑨ pour fixer par exemple une chaîne.

La vis n'a plus le droit d'être desserrée après avoir été vissée.

5. Programmation

Conseil : → Fermez le robinet avant de programmer le programmeur d'arrosage.

Vous éviterez ainsi d'être arrosé.

Saisir un programme d'arrosage :

Pour établir le programme d'arrosage, vous avez la possibilité de détacher l'unité de commande et d'effectuer la programmation à distance (voir 4. Mise en service "Insertion de la pile").

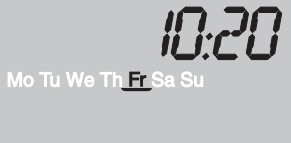

Réglage de l'heure et du jour

1. Tournez le bouton de réglage sur .
L'affichage des heures clignote.
2. Sélectionnez l'heure (par ex. 10 heures) avec la touche + et validez la sélection avec la touche **OK**.
L'affichage des minutes clignote.
3. Sélectionnez les minutes (par ex. 20 minutes) avec la touche + et validez la sélection avec la touche **OK**.
Le jour de la semaine clignote.
4. Sélectionnez le jour de la semaine (par ex. vendredi) avec la touche + et validez la sélection avec la touche **OK**.
Une barre s'affiche en dessous du jour de la semaine sélectionné.

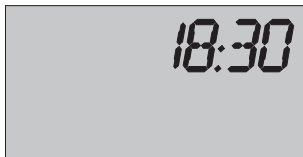



Réglez l'heure de déclenchement de l'arrosage

5. Tournez le bouton de réglage sur .
Les heures de déclenchement clignent.
6. Réglez les heures de déclenchement (par ex. 18 heures) avec la touche + et validez la sélection avec la touche **OK**.
Les minutes de l'heure de déclenchement clignent.
7. Réglez les minutes de déclenchement (par ex. 30 minutes) avec la touche + et validez la sélection avec la touche **OK**.



Réglez la durée de l'arrosage :

8. Tournez le bouton de réglage sur .
Les heures de durée clignotent.
9. Réglez la durée en heures (par ex. 0 heures) avec la touche **+** et validez votre sélection avec la touche **OK**.
Les minutes de durée clignotent.
10. Réglez la durée en minutes (par ex. 20 heures) avec la touche **+** et validez votre sélection avec la touche **OK**.

Régler le cycle d'arrosage (jour, fréquence)  : Les jours d'arrosage peuvent être directement sélectionnés (**Mo** à **So** lundi à dimanche) ou tous les 2 (**2nd**) ou 3 (**3rd**) jours. La fréquence d'arrosage peut être exécutée chaque jour d'arrosage **1x** (toutes les 24 heures), **2x** (toutes les 12 heures) ou **3x** (toutes les 8 heures).

Fonction confort : si seule la fréquence d'arrosage est sélectionnée, l'arrosage a lieu chaque jour.

11. Tournez le bouton de réglage sur . **Mo** clignote.
12. Sélectionnez les jours (par ex. **Mo** et **Sa** lundi et samedi) avec la touche **+** et sélectionnez/désélectionnez avec la touche **OK**.
Une barre s'affiche en dessous des jours sélectionnés.
13. Réglez la fréquence (par ex. **2x** = 2 fois en 24 heures) avec la touche **+** et sélectionnez avec la touche **+**, puis sélectionnez/désélectionnez avec la touche **OK**.
Une barre s'affiche en dessous de la fréquence sélectionnée.



L

L'heure et le jour de déclenchement du prochain arrosage :

Activer le programme (Prog) :

14. Tournez le **bouton de réglage** sur **Prog**.

Le programme est actif.

Quand le **bouton de réglage** est tourné sur **Prog**, la prochaine heure et le prochain jour de déclenchement de l'arrosage programmés peuvent être affichés.

→ Appuyez sur la touche **OK**. *L'heure et le jour de déclenchement du prochain arrosage s'affichent.*

Remarques importantes :

Si le jour suivant n'est pas un jour d'arrosage, l'arrosage s'arrête à 24 heures.

Arrosage manuel :

La vanne peut être **ouverte ou fermée manuellement à tout moment**. Le module de commande doit être branché.

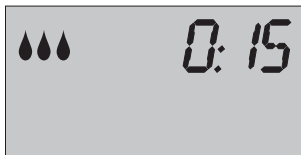

1. Tournez le **bouton de réglage** sur **On**.

La vanne s'ouvre, les gouttes clignotent l'une après l'autre et la durée d'arrosage clignote (pré-réglée sur 30 minutes) pendant 10 secondes à l'écran.

2. Pendant que la durée d'arrosage clignote, on peut la modifier avec la touche **+** (entre **1** et **59** minutes) (**15** min. par ex.) et valider la sélection avec la touche **OK**.

3. Tournez le **bouton de réglage** sur **Off** pour fermer la vanne avant l'heure. *La vanne se ferme.*

La durée d'arrosage manuelle modifiée est enregistrée. Elle est indépendante de la durée d'arrosage programmée. Elle sera conservée à chaque ouverture manuelle de la vanne.

Désactiver le programme d'arrosage :

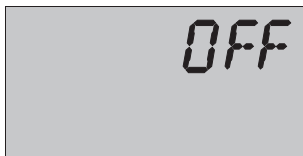

Sur **Off**, le programme d'arrosage n'est pas exécuté. Le programme restant conservé. Vous avez aussi la possibilité de fermer avant l'heure prévue une vanne commandée par un programme sans modifier les données (déclenchement de l'arrosage, durée de l'arrosage et cycle d'arrosage).

→ Tournez le **bouton de réglage** sur **Off**.

Le programme d'arrosage est désactivé.

Pour réactiver de nouveau le programme d'arrosage, tournez le **bouton de réglage** sur **Prog**.

6. Mise hors service

Rangement / stockage pendant l'hiver :



1. Pour ménager les piles, retirez-les avant l'hiver (cf. 4. Mise en service). Une fois les piles remises en place au printemps, il suffit de saisir de nouveau le programme d'arrosage.
2. Conserver l'élément de commande et les vannes à l'abri du gel.

Gestion des déchets :
(directive RL2002/96/CE)



Cet appareil ne doit pas être jeté dans les poubelles domestiques mais dans les containers spécialement prévus pour ce type de produits.

→ Important : Eliminez l'appareil par le biais du point de collecte municipal prévu à cet effet.

→ Remettez les piles usagées à l'un des points de vente ou déposez-les au point de collecte municipal.

Ne jetez les piles qu'une fois déchargées.

Elimination des piles usagées :

7. Maintenance

Nettoyage du filtre :

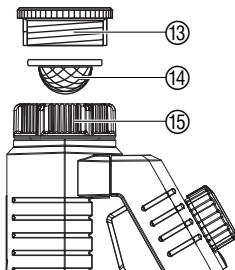

Vous devriez contrôler régulièrement le filtre ⑭ et le nettoyer si nécessaire.

1. Dévissez à la main l'écrou-raccord ⑮ du filetage du robinet (sans pince).
2. Dévissez l'adaptateur ⑬ si nécessaire.
3. Enlevez le filtre ⑭ de l'écrou-raccord ⑮ et nettoyez-le.
4. Revissez le programmeur d'arrosage (voir 4. Mise en service "Raccordement du programmeur").

8. Incidents de fonctionnement

Incidents	Cause possible	Remède
Aucun affichage	Les polarités ne sont pas respectées.	→ Tenez compte de la polarité (+/-).
	Capacité de la pile insuffisante.	→ Installez une nouvelle pile alcaline.
	La température affichée dépasse 60 °C.	L'affichage apparaît après l'abaissement de la température.
Arrosage manuel par le bouton de réglage sur On impossible	Pile vide (🔋 s'affiche en permanence).	→ Installez une nouvelle pile alcaline.
	Robinet fermé.	→ Ouvrez le robinet.
	L'élément de commande n'est pas branché.	→ Brancher l'élément de commande au boîtier.
Programme d'arrosage non exécuté (pas d'arrosage)	Sélection / Modification du programme pendant ou peu avant le déclenchement.	→ Sélectionnez / Modifiez le programme en dehors des heures de déclenchement réglées.
	Robinet fermé.	→ Ouvrez le robinet.

Incidents	Cause possible	Remède
Programme d'arrosage non exécuté (pas d'arrosage)	La sonde d'humidité ou pluviomètre transmet le signal "humide".	→ Si c'est sec, contrôlez le réglage / l'emplacement de la sonde d'humidité / du pluviomètre.
	L'élément de commande n'est pas branché.	→ Brancher l'élément de commande au boîtier.
	Pile vide ( s'affiche en permanence).	→ Installez une nouvelle pile.
Pas de fermeture du programmeur	Débit minimum inférieur à 20 l/h.	→ Raccordez plus de goutteurs.



En cas de survenance d'autres problèmes, veuillez contacter le service après-vente GARDENA. Les réparations sont réservées aux points de service après-vente GARDENA ou aux revendeurs spécialisés agréés par GARDENA.

9. Accessoires disponibles

Sonde d'humidité GARDENA	réf. 1188
Pluviomètre électronique	réf. 1189

Anti-vol GARDENA

réf. 1815-00.791.00
disponible auprès du service
après-vente GARDENA

Câble d'adaptateur
GARDENA

Pour connecter les anciennes
sondes GARDENA

réf. 1189-00.600.45
disponible auprès du service
après-vente GARDENA

Connecteur de câble
GARDENA

Pour un raccordement
simultané du pluviomètre
et de la sonde d'humidité

réf. 1189-00.630.00
disponible auprès du service
après-vente GARDENA

10. Caractéristiques techniques

Pression de service
min. / max. :

0,5 bar / 12 bar

Plage de la température
de fonctionnement :

5 °C à 50 °C

Fluide utilisé :

eau douce propre

Température max. du fluide :

40 °C

Nombre de cycles d'arrosage
programmables par jour :

3 x (toutes les 8 heures), 2 x (toutes les 12 heures),
1 x (toutes les 24 heures)

Nombre de cycles d'arrosage programmables par semaine : du lundi au dimanche ou chaque 2ème ou 3ème jour

Durée d'arrosage par programme : 1 mn à 1 h 59 mn

Pile à utiliser : 1 × 9 V alcaline-manganèse type IEC 6LR61

Durée de vie de la batterie : env. 1 an

11. Service Après-Vente / Garantie

Les prestations de service ne vous sont pas facturées tant que l'appareil est sous garantie.

GARDENA accorde pour cet appareil une garantie contractuelle de 2 ans à compter du jour de l'achat. Elle comprend le remplacement gratuit des pièces défectueuses ou de l'appareil, le choix en étant laissé à la libre initiative de GARDENA. En tout état de cause s'applique la garantie légale couvrant toutes les conséquences des défauts ou vices cachés (article 1641 et suivants du Code Civil). Pour que ces garanties soient valables, les conditions suivantes doivent être remplies :

- L'appareil a été manipulé de manière adéquate, suivant les instructions du mode d'emploi.



- Il n'y a eu aucun essai de réparation, ni par le client, ni par un tiers.
- Les anomalies affectant le programmeur et dues à une mauvaise mise en place des piles ou à l'utilisation de piles défectueuses ne seront pas sous garantie.
- Les dommages dus au gel sont exclus de la garantie.

Une intervention sous garantie ne prolonge pas la durée initiale de la garantie contractuelle. Toutes les revendications dépassant le contenu de ce texte ne sont pas couvertes par la garantie, quel que soit le motif de droit.

Pendant la période de garantie, le Service Après-Vente effectuera, à titre payant, les réparations nécessaires par suite de manipulations erronées.

En cas de mauvais fonctionnement, veuillez envoyer le produit en port payé avec le bon d'achat et une description du problème, à l'adresse du Service Après-Vente figurant au verso.

D Produkthaftung

Wir weisen ausdrücklich darauf hin, dass wir nach dem Produkthaftungsgesetz nicht für durch unsere Geräte hervorgerufene Schäden einzustehen haben, sofern diese durch unsachgemäße Reparatur verursacht oder bei einem Teileaustausch nicht unsere Original GARDENA Teile oder von uns freigegebene Teile verwendet werden und die Reparatur nicht vom GARDENA Service oder dem autorisierten Fachmann durchgeführt wird. Entsprechendes gilt für Ergänzungsteile und Zubehör.

GB Product Liability

We expressly point out that, in accordance with the product liability law, we are not liable for any damage caused by our units if it is due to improper repair or if parts exchanged are not original GARDENA parts or parts approved by us, and, if the repairs were not carried out by a GARDENA Service Centre or an authorised specialist. The same applies to spare parts and accessories.

F Responsabilité

Nous vous signalons expressément que GARDENA n'est pas responsable des dommages causés par ses appareils, dans la mesure où ces dommages seraient causés suite à une réparation non conforme, dans la mesure où, lors d'un échange de pièces, les pièces d'origine GARDENA n'auraient pas été utilisées, ou si la réparation n'a pas été effectuée par le Service Après-Vente GARDENA ou l'un des Centres SAV agréés GARDENA. Ceci est également valable pour tout ajout de pièces et d'accessoires autres que ceux préconisés par GARDENA.

NL Productaansprakelijkheid

Wij wijzen er nadrukkelijk op, dat wij op grond van de wet aansprakelijkheid voor producten niet aansprakelijk zijn voor schade ontstaan door onze apparaten, indien deze door onvakkundige reparatie veroorzaakt zijn, of er bij het uitwisselen van onderdelen geen gebruik gemaakt werd van onze originele GARDENA onderdelen of door ons vrijgegeven onderdelen en de reparatie niet door de GARDENA technische dienst of de bevoegde vakman uitgevoerd werd. Ditzelfde geldt voor extra-onderdelen en accessoires.

<p>D EG-Konformitätserklärung</p> <p>Der Unterzeichnete Husqvarna AB, 561 82 Huskvarna, Sweden bestätigt, dass die nachfolgend bezeichneten Geräte in der von uns in Verkehr gebrachten Ausführung die Anforderungen der harmonisierten EU-Richtlinien, EU-Sicherheitsstandards und produktspezifischen Standards erfüllen. Bei einer nicht mit uns abgestimmten Änderung der Geräte verliert diese Erklärung ihre Gültigkeit.</p>	<p>I Dichiarazione di conformità alle norme UE</p> <p>La sottoscritta Husqvarna AB, 561 82 Huskvarna, Sweden, certifica che il prodotto qui di seguito indicato, nei modelli da noi commercializzati, è conforme alle direttive armonizzate UE nonché agli standard di sicurezza e agli standard specifici di prodotto. Qualunque modifica apportata al prodotto senza nostra specifica autorizzazione invalida la presente dichiarazione.</p>
<p>GB EU Declaration of Conformity</p> <p>The undersigned Husqvarna AB, 561 82 Huskvarna, Sweden, hereby certifies that, when leaving our factory, the units indicated below are in accordance with the harmonised EU guidelines, EU standards of safety and product specific standards. This certificate becomes void if the units are modified without our approval.</p>	<p>E Declaración de conformidad de la UE</p> <p>El que subscribe Husqvarna AB, 561 82 Huskvarna, Sweden, declara que la presente mercancía, objeto de la presente declaración, cumple con todas las normas de la UE, en lo que a normas técnicas, de homologación y de seguridad se refiere. En caso de realizar cualquier modificación en la presente mercancía sin nuestra previa autorización, esta declaración pierde su validez.</p>
<p>F Certificat de conformité aux directives européennes</p> <p>Le constructeur, soussigné : Husqvarna AB, 561 82 Huskvarna, Sweden, déclare qu'à la sortie de ses usines le matériel neuf désigné ci-dessous était conforme aux prescriptions des directives européennes énoncées ci-après et conforme aux règles de sécurité et autres règles qui lui sont applicables dans le cadre de l'Union européenne. Toute modification portée sur ce produit sans l'accord express de Husqvarna supprime la validité de ce certificat.</p>	<p>P Certificado de conformidade da UE</p> <p>Os abaixo mencionados Husqvarna AB, 561 82 Huskvarna, Sweden, por este meio certificam que ao sair da fábrica o aparelho abaixo mencionado está de acordo com as directrizes harmonizadas da UE, padrões de segurança e de produtos específicos. Este certificado ficará nulo se a unidade for modificada sem a nossa aprovação.</p>
<p>NL EU-overeenstemmingsverklaring</p> <p>Ondergetekende Husqvarna AB, 561 82 Huskvarna, Sweden, bevestigt, dat het volgende genoemde apparaat in de door ons in de handel gebrachte uitvoering voldoet aan de eis van, en in overeenstemming is met de EU-richtlijnen, de EU-veiligheidsstandaard en de voor het product specifieke standaard. Bij een niet met ons afgestemde verandering aan het apparaat verliest deze verklaring haar geldigheid.</p>	

<p>Bezeichnung des Gerätes: Description of the unit: Désignation du matériel : Omschrijving van het apparaat: Descrizione del prodotto: Descripción de la mercancía: Descrição do aparelho:</p>	<p>Bewässerungscomputer Water Computer Programmateur d'arrosage Besproeiingscomputer Computer per irrigazione Programador de riego Computador de rega</p>	<p>Anbringungsjahr der CE-Kennzeichnung: Year of CE marking: Date d'apposition du marquage CE : Installatiejaar van de CE-aanduiding: Anno di rilascio della certificazione CE : Colocación del distintivo CE : Ano de marcação pela CE :</p> <p style="text-align: right;">2013</p>	
<p>Typ: Type: Type : Typ: FlexControl Modello: Tipo: Tipo:</p>	<p>Art.-Nr.: Art. No.: Référence : Art. nr.: 1883 Art. : Art. N°: Art. N°:</p>	<p>Ulm, den 19.09.2013 Ulm, 19.09.2013 Fait à Ulm, le 19.09.2013 Ulm, 19-09-2013 Ulm, 19.09.2013 Ulm, 19.09.2013 Ulm, 19.09.2013</p>	<p>Der Bevollmächtigte Authorised representative Représentant légal Gemachtigde Rappresentante autorizzato Representante autorizado Representante autorizado</p>
<p>EU-Richtlinien: EU directives: Directives européennes : EU-richtlijnen: Direttive UE: Normativa UE: Directrizes da UE:</p>	<p>2004/108/EC 2011/65/EC</p>		<p> Reinhard Pompe (Vice President)</p>
<p>Hinterlegte Dokumentation: Deposited Documentation: Documentation déposée :</p>	<p>GARDENA Technische Dokumentation M. Kugler 89079 Ulm GARDENA Technical Documentation M. Kugler 89079 Ulm Documentation technique GARDENA M. Kugler 89079 Ulm</p>		

Deutschland / Germany

GARDENA GmbH
Central Service
Hans-Lorenser-Straße 40
D-89079 Ulm
Produktfragen:
(+49) 731 490-123
Reparaturen:
(+49) 731 490-290
service@gardena.com

Albania

COBALT Sh.p.k.
Rr. Siri Kodra
1000 Tirana

Argentina

Husqvarna Argentina S.A.
Av.del Libertador 5954 -
Piso 11 - Torre B
(C1428ARP) Buenos Aires
Phone: (+54) 11 5194 5000
info.gardena@
ar.husqvarna.com

Armenia

Garden Land Ltd.
61 Tigran Mets
0005 Yerevan

Australia

Husqvarna Australia Pty. Ltd.
Locked Bag 5
Central Coast BC
NSW 2252
Phone: (+61) (0) 2 4352 7400
customer.service@
husqvarna.com.au

Austria / Österreich

Husqvarna Austria GmbH
Consumer Products
Industriezeile 36
4010 Linz
Tel.: (+43) 732 77 01 01 -90
consumer.service@husqvarna.at

Azerbaijan

Firm Progress
a. Aliyev Str. 26A
1052 Baku

Belgium

GARDENA Belgium NV/SA
Sterrebeekstraat 163
1930 Zaventem
Phone: (+32) 2 720 92 12
Mail: info@gardena.be

Bosnia / Hercegovina

SILK TRADE d.o.o.
Industrijska zona Bukva bb
74260 Tešanj

Brazil

Husqvarna do Brasil Ltda
Av. Francisco Matarazzo,
1400 – 19º andar
São Paulo - SP
CEP: 05001-903
Tel: 0800-112252
marketing.br.husqvarna@
husqvarna.com.br

Bulgaria

Хускварна България ЕООД
Бул. „Андрей Ляпчев“ № 72
1799 София
Тел.: (+359) 02/975 30 76
www.husqvarna.bg

Canada / USA

GARDENA Canada Ltd.
100 Summerlea Road
Brampton, Ontario L6T 4X3
Phone: (+1) 905 792 93 30
info@gardenacanada.com

Chile

Maquinarias Agroforestales
Ltda. (Maga Ltda.)
Santiago, Chile
Avda. Chesterton
8355 comuna Las Condes
Phone: (+56) 2 202 4417
Dalton@maga.cl
Zipcode: 7560330

Temuco, Chile
Avda. Valparaíso # 01466
Phone: (+56) 45 222 126
Zipcode: 4780441

China

Husqvarna (China) Machinery
Manufacturing Co., Ltd.
No. 1355, Jia Xin Rd.,
Ma Lu Zhen, Jia Ding Dist.,
Shanghai
201801
Phone: (+86) 21 59159629
Domestic Sales
www.gardena.com.cn

Colombia

Husqvarna Colombia S.A.
Calle 18 No. 68 D-31, zona
Industrial de Montevideo
Bogotá, Cundinamarca
Tel. 571 2922700 ext. 105
jairo.salazar@
husqvarna.com.co

Costa Rica

Compania Exim
Euroberoamericana S.A.
Los Colegios, Moravia,
200 metros al Sur del Colegio
Saint Francis - San José
Phone: (+506) 297 68 83
exim_euro@racsa.co.cr

Croatia

SILK ADRIA d.o.o.
Josipa Lončara 3
10090 Zagreb
Phone: (+385) 1 3794 580
silk.adria@zg.t-com.hr

Cyprus

Med Marketing
17 Digeni Akrita Ave
P.O. Box 27017
1641 Nicosia

Czech Republic

Husqvarna Česko s.r.o.
Türkova 2319/5b
149 00 Praha 4 – Chodov
Bezplatná infolinka:
800 100 425
servis@cz.husqvarna.com

Denmark

GARDENA / Husqvarna
Consumer Outdoor Products
Salgsafdeling Danmark
Box 9003
S-200 39 Malmö
info@gardena.dk

Dominican Republic

BOSQUESA, S.R.L
Carretera Santiago Licey
Km. 5 ½
Esquina Copal II.
Santiago, Dominican Republic
Phone: (+809) 736-0333
joserbosquesa@claro.net.do

Ecuador

Husqvarna Ecuador S.A.
Arupos E1-181 y 10 de Agosto
Quito, Pichincha
Tel. (+593) 22800739
francisco.jacome@
husqvarna.com.ec

Estonia

Husqvarna Eesti OÜ
Consumer Outdoor Products
Kesk tee 10, Aaviku küla
Rae vald
Harju maakond
75305 Estonia
kontakt.etj@husqvarna.ee

Finland

Oy Husqvarna Ab
Consumer Outdoor Products
Lautatarhankatu 8 B/ PL 3
00581 HELSINKI
info@gardena.fi

France

GARDENA France
Immeuble Exposial
9-11 allée des Pierres Mayettes
ZAC des Barbannières, B.P. 99
-F- 92232 GENNEVILLIERS
cedex
Tél. (+33) 01 40 85 30 40
service.consommateurs@
gardena.fr

Georgia

ALD Group
Beliasvili 8
1159 Tbilisi

Great Britain

Husqvarna UK Ltd
Preston Road
Aycliffe Industrial Park
Newton Aycliffe
County Durham
DL5 6UP
info.gardena@
husqvarna.co.uk

Greece

ΕΛΛΑΣ Α.Ε.Β.Ε.
Υπ/μα Ηφείστου 33Α
Βλ. Πλ. Κορωπίου
194 00 Κορωπί Αττικής
V.A.T. EL094094640
Phone: (+30) 210 66 20 225
info@husqvarna-consumer.gr

Hungary

Husqvarna Magyarorszag Kft.
Ezred u. 1-3
1044 Budapest
Telefon: (+36) 1 251-4161
vevoszolgalat.husqvarna@
husqvarna.hu

Iceland

Ó. Johnson & Kaaber
Tunguhalsi 1
110 Reykjavik
ooj@ojk.is

Ireland

Husqvarna UK Ltd
Preston Road
Aycliffe Industrial Park
Newton Aycliffe
County Durham
DL5 6UP
info.gardena@
husqvarna.co.uk

Italy

Husqvarna Italia S.p.A.
Via Como 72
23868 VALMADRERA (LC)
Phone: (+39) 0341.203.111
info@gardenaitalia.it

Japan

KAKUICHI Co. Ltd.
Sumitomo Realty &
Development Kojimachi
BLDG., 8F
5-1 Nibanicyo
Chiyoda-ku
Tokyo 102-0084
Phone: (+81) 33 264 4721
m_ishihara@kaku-ichi.co.jp

Kazakhstan

LAMED Ltd.
155/1, Tazhibayevoi Str.
050060 Almaty
IP Schmidt
Abayavenue 3B
110 005 Kostanay

Korea

Kyung Jin Trading CO.,LTD.
107-4, SunDuk Bld.,
YangJae-dong,
Seocho-gu,
Seoul, (zipcode: 137-891)
Phone: (+82) (0)2 574-6300

Kyrgyzstan

Alye Maki
av. Moladaya Guardir J 3
720014 Bishkek

Latvia

Husqvarna Latvija
Consumer Outdoor Products
Bākūžu iela 6
LV-1024 Rīga
info@husqvarna.lv

Lithuania

UAB Husqvarna Lietuva
Consumer Outdoor Products
Ateities pl. 77C
LT-52104 Kaunas
centras@husqvarna.lt

Luxembourg

Magasins Jules Neuberg
39, rue Jacques Stas
Luxembourg-Gasperich 2549
Case Postale No. 12
Luxembourg 2010
Phone: (+352) 40 14 01
api@neuberg.lu

Mexico

AFOSA
Av. Lopez Mateos Sur # 5019
Col. La Calma 45070
Zapopan, Jalisco
Mexico
Phone: (+52) 33 3818-3434
icomero@afosa.com.mx

Moldova

Convel S.R.L.
290A Muncestei Str.
2002 Chisinau

Netherlands

GARDENA Nederland B.V.
Postbus 50176
1305 AD ALMERE
Phone: (+31) 36 521 00 00
info@gardena.nl

Neth. Antilles

Jonka Enterprises N.V.
Sta. Rosa Weg 196
P.O. Box 8200
Curaçao
Phone: (+599) 9 767 66 55
pgm@jonka.com

New Zealand

Husqvarna New Zealand Ltd.
PO Box 76-437
Manukau City 2241
Phone: (+64) (0) 9 9202410
support.nz@husqvarna.co.nz

Norway

GARDENA
Husqvarna Consumer
Outdoor Products
Salgskontor Norge
Klevertveien 6
1540 Vestby
info@gardena.no

Peru

Husqvarna Perú S.A.
Jr. Ramón Cárcamo 710
Lima 1
Tel: (+51) 1 3320400
ext. 416
juan.remuzgo@husqvarna.com

Poland

Husqvarna
Poland Spółka z o.o.
ul. Wysockiego 15 b
03-371 Warszawa
Phone: (+48) 22 330 96 00
gardena@husqvarna.com.pl

Portugal

Husqvarna Portugal, SA
Lagoa - Albarraque
2635 - 595 Rio de Mouro
Tel.: (+351) 21 922 85 30
Fax : (+351) 21 922 85 36
info@gardena.pt

Romania

Madex International Srl
Soseaua Odaii 117 - 123,
RO 013603
București, S 1
Phone: (+40) 21 352.76.03
madex@ines.ro

Russia

ООО „Хускварна“
141400, Московская обл.,
г. Химки,
улица Ленинградская,
владение 39, стр.6
Бизнес Центр
„Химки Бизнес Парк“,
помещение ОВ02_04

Serbia

Domel d.o.o.
Autoput za Novi Sad bb
11273 Belgrade
Phone: (+381) 1 18 48 88 12
miroslav.jejina@domel.rs

Singapore

Hy-Ray PRIVATE LIMITED
40 Jalan Pemimpin
#02-08 Tat Ann Building
Singapore 577185
Phone: (+65) 6253 2277
shiyang@hyray.com.sg

Slovak Republic

Husqvarna Česko s.r.o.
Türkova 2319/5b
149 00 Praha 4 - Chodov
Bezplatná infolinka:
800 154 044
servis@sk.husqvarna.com

Slovenia

Husqvarna Austria GmbH
Consumer Products
Industriezeile 36
4010 Linz
Tel.: (+43) 732 77 01 01-90
consumer.service@
husqvarna.at

South Africa

Husqvarna
South Africa (Pty) Ltd
Postnet Suite 250
Private Bag X6,
Cascades, 3202
South Africa
Phone: (+27) 33 846 9700
info@gardena.co.za

Spain

Husqvarna España S.A.
C/ Basauri, nº 6
La Florida
28023 Madrid
Phone: (+34) 91 708 05 00
atencioncliente@gardena.es

Suriname

Agrofix n.v.
Verlengde Hogestraat # 22
Phone: (+597) 472426
agrofix@sr.net
Pobox : 2006
Paramaribo
Suriname-South America

Sweden

Husqvarna AB
S-561 82 Huskvarna
info@gardena.se

Switzerland / Schweiz

Husqvarna Schweiz AG
Consumer Products
Industriestrasse 10
5506 Mägenwil
Phone: (+41) (0) 848 800 464
info@gardena.ch

Turkey

GARDENA Dost Diş Ticaret
Mümesillik A.Ş.
Sanayi Çad. Adil Sokak
No: 1/B Kartal
34873 Istanbul
Phone: (+90) 216 38 93 939
info@gardena-dost.com.tr

Ukraine / Україна

ТОВ «Хусварна Україна»
вул. Васильківська, 34,
офіс 204-р
03022, Київ
Тел. (+38) 044 498 39 02
info@gardena.ua

Uruguay

FELI SA
Entre Rios 1083 CP 11800
Montevideo - Uruguay
Tel: (+598) 22 03 18 44
info@felisa.com.uy

Venezuela

Corporación Casa y Jardín C.A.
Av. Caroní, Edif. Trezmen, PB.
Colinas de Bello Monte.
1050 Caracas.
Tlf: (+58) 212 992 33 22
info@casayjardin.net.ve

1883-20.960.02/1113
© GARDENA
Manufacturing GmbH
D-89070 Ulm
http://www.gardena.com