

FlexControl
Art. 1883

- D Betriebsanleitung**
Bewässerungscomputer

- F Mode d'emploi**
Programmateur d'arrosage

- I Istruzioni per l'uso**
Computer per irrigazione

- E Manual de instrucciones**
Programador de riego

- P Instruções de manejo**
Computador de rega

- GB Operating Instructions**
Water Computer

- NL Instructies voor gebruik**
Besproeiingscomputer

GARDENA Computer per irrigazione FlexControl



Questa è la traduzione dal testo originale tedesco delle istruzioni per l'uso.

Leggere attentamente le istruzioni e seguire le avvertenze riportate familiarizzando con il computer per irrigazione, il suo uso corretto e le norme di sicurezza.



Per motivi di sicurezza, bambini, giovani sotto i 16 anni e tutti coloro che non hanno preso visione delle istruzioni non devono utilizzare il computer per irrigazione.

Per motivi di sicurezza i disabili mentali devono utilizzare il prodotto solo sotto la supervisione di un responsabile. Gli adulti devono controllare i bambini affinché non giochino con il prodotto.

→ Conservare con cura le presenti istruzioni per l'uso.

Indice

1. Settore di utilizzo del Vostro Computer per irrigazione	43
2. Norme di sicurezza	43
3. Funzionamento	44
4. Messa in uso	47
5. Programmazione	50
6. Interventi di fine stagione	54
7. Manutenzione	55
8. Anomalie di funzionamento	56
9. Accessori disponibili	58
10. Dati tecnici	58
11. Assistenza / Garanzia	59

1. Settore di utilizzo del Vostro Computer per irrigazione

Usa conforme:

Il computer per irrigazione GARDENA è destinato al settore hobbistico privato. Concepito per uso all'aperto, è l'ideale per far funzionare in automatico singoli irrigatori o interi impianti d'irrigazione. Il computer per irrigazione può essere utilizzato per effettuare irrigazioni automatiche durante i periodi di vacanza.

Nota bene



Non è consentito impiegare il computer per irrigazione a fini industriali o commerciali né con prodotti chimici, alimenti, materiali facilmente infiammabili ed esplosivi.

2. Norme di sicurezza

Batteria:

L'affidabilità funzionale del watertimer elettronico dipende dalla batteria: utilizzare esclusivamente una pila alcalina da 9 V IEC 6LR61.

Per evitare un mancato funzionamento del computer per irrigazione in caso di un'assenza prolungata, ad esempio, a causa di una batteria troppo debole, è necessario cambiare la batteria non appena incomincia a lampeggiare il simbolo della batteria.

Modalità d'impiego

Il computer per irrigazione deve essere installato in posizione verticale, con l'attacco rivolto verso l'alto per evitare infiltrazioni d'acqua nel vano batteria.

Per il corretto funzionamento della valvola che apre e chiude il flusso d'acqua è necessario un consumo minimo di 20/30 litri all'ora. Ad esempio, per comandare in automatico un impianto di microirrigazione, bisogna che questo sia realizzato con almeno 10 gocciolatori da 2 litri all'ora (2 litri d'acqua all'ora x 10 gocciolatori = 20 litri d'acqua all'ora).

Se la temperatura esterna è molto elevata (60 °C al display) le scritte possono scomparire. Ciò non compromette comunque

l'esecuzione dei programmi d'irrigazione. Le scritte ricompariranno sul display non appena la temperatura si sarà abbassata.

La temperatura dell'acqua non deve superare i 40 °C.

→ Utilizzare solo acqua dolce chiara.

La pressione d'esercizio va da un minimo di 0,5 bar a un massimo di 12 bar.

Evitare di forzare l'attacco del computer per irrigazione.

→ Non tirare il tubo collegato.

Se il modulo di comando viene rimosso a valvola aperta, questa rimarrà aperta sino a quando il pannello non verrà inserito nuovamente.

3. Funzionamento

Il computer per irrigazione consente di irrigare il giardino in modo completamente automatico e a qualunque ora del giorno sino a tre volte al giorno (ogni 8 ore). A tal scopo è possibile utilizzare un irrigatore, un impianto sprinkler oppure un sistema a goccia.

Il computer per irrigazione esegue l'irrigazione in modo completamente automatico a seconda del programma impostato e può quindi essere utilizzato anche in propria assenza.

Il mattino presto o la sera tardi l'evaporazione e di conseguenza il consumo d'acqua sono ridotti al minimo.

Il programma di irrigazione viene impostato in modo semplice mediante gli elementi di comando.

Un programma di irrigazione consiste in durata, ciclo e ora di inizio dell'irrigazione.

Elementi di comando:



Tasti	Funzione
① Tasto OK	Applica i valori impostati con il tasto +.
② Tasto +	Modifica i dati immessi.
③ Manopola	Seleziona i parametri del programma.

Visualizzazioni sul display:

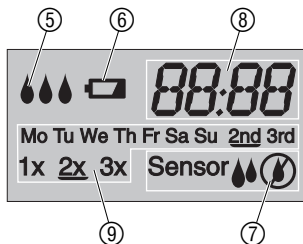

Indicazione	Descrizione
⑤	Lampeggiano consecutivamente durante l'irrigazione.
⑥	Lampeggia, quando occorre cambiare la batteria. La valvola viene aperta ancora per 4 settimane. Viene indicato in continuazione, quando la batteria è scarica. La valvola non viene più aperta. Cambiare la batteria (si veda 4. Messa in uso "Inserimento della batteria").
⑦ Sensore	Indica la segnalazione dello stato secco registrata dal sensore e l'esecuzione dell'irrigazione programmata. Sensore
	Indica la segnalazione dello stato umido registrata dal sensore e che l'irrigazione programmata non viene eseguita (veda 4. Messa in uso "Collegamento del tester di umidità o sensore di pioggia").
⑧	Tempi del programma.
⑨	Ciclo di irrigazione.

4. Messa in uso

Inserimento della batteria:

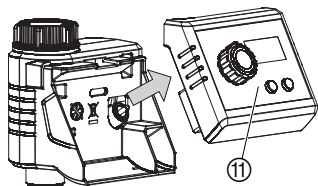

Utilizzare esclusivamente una batteria alcalino-manganese 9 V di tipo IEC 6LR61.

1. Rimuovere il pannello di comando ⑪ dall'alloggiamento del computer per irrigazione.
2. Inserire la batteria nel vano batterie ⑫. **Fare attenzione a rispettare la polarità P.**

Il display visualizza per 2 secondi tutti i simboli LCD (si veda 5. Programmazione).

3. Inserire nuovamente il pannello di comando ⑪ sull'alloggiamento.

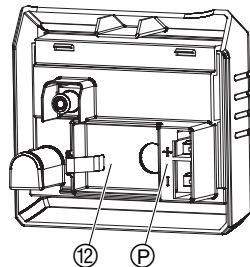

**Collegamento del computer
per irrigazione:**

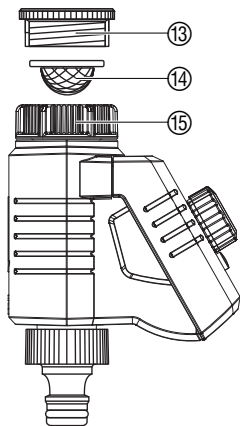

Il computer per irrigazione è fornito di ghiera filettata ⑮ per l'attacco a rubinetti con filetto da 33,3 mm (G 1"). L'adattatore ⑬ in dotazione consente di collegare il computer anche a rubinetti con filetto da 26,5 mm (G ¾").

→ Introdurre il filtro ⑭ nel dado al risvolto ⑮ e collegare il computer per irrigazione al rubinetto dell'acqua.

Collegamento del tester di umidità o sensore di pioggia (optional):

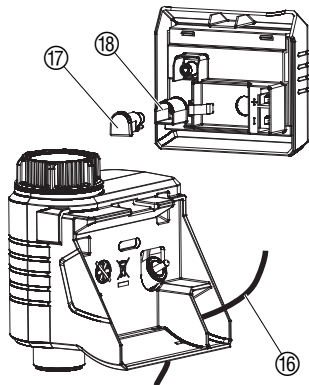

Oltre all'irrigazione temporizzata, il programma consente inoltre di considerare l'umidità del terreno oppure le precipitazioni.

Nota:

Se il terreno è sufficientemente umido, il sistema arresta oppure impedisce l'attivazione del programma. L'irrigazione manuale è sempre possibile.

1. Rimuovere il pannello di comando ⑪ dall'alloggiamento del computer per irrigazione (vedere 4. *Messa in uso "Inserimento della batteria"*).
2. Posizionare il sensore umidità del terreno nell'area di irrigazione – **oppure** – posizionare il tester pioggia (event. con prolunga) al di **fuori** dell'area di irrigazione.
3. Introdurre il cavo del sensore ⑯ attraverso l'apertura dell'alloggiamento.
4. Staccare la copertura ⑰ e collegare la spina del cavo del sensore ⑱ alla presa del sensore ⑲ nel computer per irrigazione.
Può durare fino a un minuto fino all'indicazione dello stato del sensore sul display.

Per collegare sensori di modelli precedenti è eventualmente necessario un **cavo adattore GARDENA art. 1189-00.600.45** disponibile presso l'assistenza clienti GARDENA.

Sicurezza antifurto (optional):

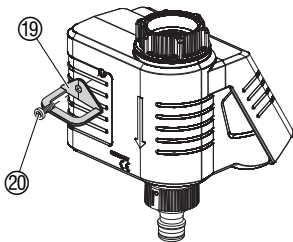

Per impedire eventuali furti, è possibile fissare sul retro del watertimer elettronico una speciale **staffa di sicurezza, art. 1815-00.791.00**, reperibile presso il Centro Assistenza GARDENA.

1. Avvitare saldamente la staffa ①⑨ con la vite ②⑩ al retro del computer.
2. Assicurare la staffa ②⑩ con una catena o un lucchetto.

Attenzione: la vite di fissaggio, una volta montata, non può più essere tolta.

5. Programmazione

Suggerimento: → Programmare il computer per irrigazione con il rubinetto dell'acqua chiuso. Così eviterete di bagnarvi involontariamente.

Immettere il programma di irrigazione:

Per impostare il programma è possibile rimuovere il modulo di comando ed eseguire la programmazione (vedere 4. Messa in uso *Inserimento della batteria*).

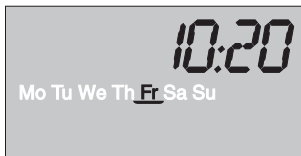

Regolazione dell'ora e del giorno della settimana 🕒:

1. Ruotare la manopola su 🕒.
Lampeggia l'indicazione delle ore.
2. Selezionare l'indicazione delle ore (es. 10 ore) con il tasto + e confermare con il tasto **OK**.
Lampeggia l'indicazione dei minuti.
3. Selezionare l'indicazione dei minuti (es. 20 min.) con il tasto + e confermare con il tasto **OK**.
Lampeggia il giorno della settimana.
4. Selezionare il giorno della settimana (es. venerdì) con il tasto + e confermare con il tasto **OK**.
Sotto il giorno alla settimana selezionato viene indicata una barra.

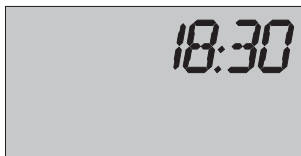

Regolazione dell'ora di inizio irrigazione 🕒:

5. Ruotare la manopola su 🕒.
Lampeggia l'indicazione dell'ora iniziale.
6. Regolare l'ora iniziale (es. 18 ore) con il tasto + e confermare con il tasto **OK**.
Lampeggia l'indicazione dei minuti iniziali.
7. Regolare i minuti (es. 30 min.) iniziali con il tasto + e confermare con il tasto **OK**.



0:20

Regolazione della durata di irrigazione :

8. Ruotare la manopola su .
Lampeggia l'indicazione della durata in ore.
9. Regolare la durata in ore (es. 0 ore) con il tasto + e confermare con il tasto **OK**.
Lampeggia all'indicazione della durata in minuti.
10. Regolare la durata in minuti (es. 20 min.) con il tasto + e confermare con il tasto **OK**.

Regolazione del ciclo di irrigazione (giorno, frequenza) :

I giorni di irrigazione possono essere selezionati direttamente (da **Lu** a **Do**) oppure ogni 2 (**2°**) o 3 (**3°**) giorni. La frequenza di irrigazione può essere regolata rispettivamente **1x** (ogni 24 ore), **2x** (ogni 12 ore) oppure **3x** (ogni 8 ore) al giorno di irrigazione.

Funzione comfort: l'irrigazione avviene ogni giorno quando è selezionata soltanto la frequenza di irrigazione.

11. Ruotare la manopola su . *Lampeggia l'indicazione Lu.*
12. Selezionare i giorni (es. **Lu** e **Sa**) con il tasto + e selezionarli/deselezionarli con il tasto **OK**.
Sotto i giorni selezionati viene indicata una barra.
13. Selezionare la frequenza (es. **2x** = 2 volte in 24 ore) con il tasto + e selezionarli/deselezionarli con il tasto **OK**.
Sotto la frequenza selezionata viene indicata una barra.



Mo Tu We Th Fr Sa Su 2nd 3rd
1x 2x 3x

Indicazione della prossima ora/giorno di inizio irrigazione:

Nota importante:

Irrigazione manuale:

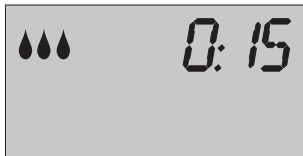

Attivare il programma (Prog):

14. Ruotare la **manopola** su **Prog**. *Il programma è attivo.*

Se la **manopola** è regolata su **Prog**, si potrà indicare la prossima ora e giorno dell'inizio di irrigazione programmato.

→ Premere il tasto **OK**. *Vengono indicati l'ora e il giorno di inizio della prossima irrigazione.*

Se il giorno successivo non è una giornata di irrigazione, l'irrigazione verrà terminata alle 24.

La valvola può **essere aperta o chiusa manualmente in qualsiasi momento**. Il modulo di comando deve essere innestato.

1. Ruotare la **manopola** su **On**.

Si apre la valvola, dopodiché sul display lampeggiano consecutivamente il simbolo delle gocce e la durata di irrigazione (regolata in fabbrica a 30 minuti) per la durata di 10 secondi.

2. Mentre lampeggia la durata di irrigazione, è possibile variarla tramite il tasto **+** (fra **1** e **59** minuti), ad esempio, **15** minuti, e confermare la modifica con il tasto **OK**.

3. Ruotare la **manopola** su **Off**, per chiudere anticipatamente la valvola.

La valvola viene chiusa.

La durata di irrigazione variata manualmente viene memorizzata e rimane preimpostata indipendentemente dalla durata di irrigazione a sua volta impostata nel programma, vale a dire, in ogni successiva apertura manuale della valvola viene sempre conservata la durata di irrigazione variata precedentemente.

Disattivare il programma di irrigazione:

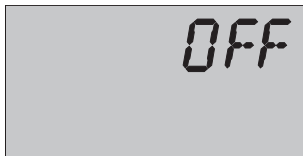

Nella selezione **Off** il programma di irrigazione non viene eseguito. Il programma rimane conservato. È anche possibile chiudere anticipatamente una valvola aperta in base al comando del programma, senza dover variare i dati di programmazione (durata, ciclo e ora di inizio dell'irrigazione).

→ Ruotare la **manopola** su **Off**.

Il programma di irrigazione è disattivato.

Per attivare nuovamente il programma di irrigazione, a ruotare la **manopola** su **Prog**.

6. Interventi di fine stagione

Conservazione / In inverno:



1. Per risparmiare la batteria, si raccomanda di estrarla (si veda 4. Messa in uso).
Quando si introduce di nuovo la batteria in primavera, occorre immettere nuovamente il programma di irrigazione.
2. Conservare il modulo di comando e l'unità valvole al riparo da gelo e in un luogo asciutto.

Smaltimento:

(conforme a: RL2002/96/EC)



Non smaltire insieme ai normali rifiuti domestici. Utilizzare sempre gli appositi contenitori di raccolta.

→ Importante: l'apparecchio va smaltito consegnandolo al centro di smaltimento municipale.

Smaltimento delle pile scariche:

→ Restituire le batterie usate in un punto di vendita o smaltirle tramite un centro di smaltimento municipale.

Smaltire la pila solo se è **completamente scarica**.

7. Manutenzione

Pulizia del filtro:

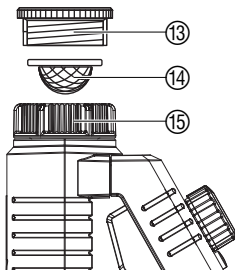

Il filtro ⑭ deve essere regolarmente controllato e, se necessario, pulito.

1. Svitare a mano il dado di raccordo ⑮ del computer per irrigazione dalla filettatura del rubinetto dell'acqua (non utilizzare pinze).
2. Svitare eventualmente l'adattatore ⑬.
3. Estrarre e pulire il filtro ⑭ del dado di raccordo ⑮.
4. Montare nuovamente il computer per irrigazione (vedere 4. Messa in uso „Collegamento del computer per irrigazione“).

8. Anomalie di funzionamento

Anomalia	Possibile causa	Intervento
Il display non visualizza alcun dato	La pila non è stata inserita correttamente.	→ Rispettare l'orientamento dei poli (+/-).
	La pila è scarica.	→ Sostituirla con una nuova pila alcalina.
	La temperatura al display supera i 60 °C.	I dati ricompariranno quando la temperatura diminuirà.
Non è possibile utilizzare la manopola su On per irrigare manualmente	Batteria scarica (viene continuamente indicato ).	→ Inserire una nuova pila alcalina.
	Il rubinetto è chiuso.	→ Aprire il rubinetto.
	Modulo di comando non collegato.	→ Collegare il modulo di comando all'alloggiamento.
Il programma non viene eseguito (nessuna irrigazione)	I dati d'irrigazione (inizio, durata e giorni di esecuzione / frequenza) non sono stati inseriti in modo completo.	→ Controllare il programma e, in caso, sistemare i dati.
	Il rubinetto è chiuso.	→ Aprire il rubinetto.

Anomalia	Possibile causa	Intervento
Il programma non viene eseguito (nessuna irrigazione)	Il sensore della pioggia o il sensore di umidità del terreno segnalano umidità.	→ Se non ha piovuto e il terreno è secco, verificare la regolazione del tester di umidità o il posizionamento del sensore di pioggia.
	Modulo di comando non collegato.	→ Collegare il modulo di comando all'alloggiamento.
	Batteria scarica (viene continuamente indicato ).	→ Inserire una nuova pila alcalina.
Il computer non disattiva l'irrigazione: l'acqua non si chiude	Il consumo d'acqua è inferiore ai 20 litri/ora.	→ Aumentare il numero di gocciolatori sulla linea.



In caso di altre anomalie, contattare il Centro di Assistenza Tecnica GARDENA. Le riparazioni devono essere eseguite esclusivamente dai Centri di Assistenza Tecnica GARDENA o dai rivenditori autorizzati GARDENA.

9. Accessori disponibili

GARDENA Tester di umidità		art. 1188
GARDENA Sensore di pioggia elettronico		art. 1189
GARDENA Staffa di sicurezza		art. 1815-00.791.00 disponibile tramite il servizio clienti GARDENA
GARDENA Cavo adattatore	Per il collegamento di sensori GARDENA precedenti.	art. 1189-00.600.45 disponibile tramite il servizio clienti GARDENA
GARDENA Cavo sdoppiatore	Per collegare contemporaneamente il sensore di pioggia e il tester d'umidità.	art. 1189-00.630.00 disponibile tramite il servizio clienti GARDENA

10. Dati tecnici

Pressione d'esercizio:	0,5 bar / 12 bar
Campo di temperature di esercizio:	5 °C a 50 °C

Mezzo fluido:	acqua chiara dolce
Temperatura max. dell'acqua:	40 °C
Numero di irrigazioni programmabili al giorno:	3 x (ogni 8 ore), 2 x (ogni 12 ore), 1 x (ogni 24 ore)
Numero di cicli di irrigazione comandate dal programma alla settimana:	da Lu a Do oppure ogni 2° o 3° giorno
Durata di irrigazione:	1 min. a 1 ora e 59 min.
Alimentazione:	1 pila alcalina da 9 V IEC 6LR61
Autonomia operativa della pila:	ca. 1 anno

11. Assistenza / Garanzia

Assistenza

In caso di guasto o di anomalia di funzionamento, rivolgersi al Centro Assistenza Tecnica Nazionale, tel. 199.400.169.

Garanzia

Questo prodotto GARDENA è coperto da garanzia legale (nella Comunità Europea per 24 mesi a partire dalla data di acquisto) relativamente a tutti i difetti sostanziali imputabili a vizi di fabbricazione o di materiale impiegato. Il prodotto in garanzia potrà essere,

a nostra discrezione, o sostituito con uno in perfetto stato di funzionamento o riparato gratuitamente qualora vengano osservate le seguenti condizioni:

- il prodotto sia stato adoperato in modo corretto e conforme alle istruzioni e nessun tentativo di riparazione sia stato eseguito dall'acquirente o da terzi;
- il prodotto sia stato spedito a spese del mittente direttamente a un centro assistenza GARDENA allegando il documento che attesta l'acquisto (fattura o scontrino fiscale) e una breve descrizione del problema riscontrato.
- Non rientrano nella presente garanzia eventuali danni e anomalie di funzionamento imputabili alla qualità dell'acqua o alle tubazioni (calcare, scorie, depositi di ruggine, etc.) oppure causati dall'impiego di una pila non conforme alle istruzioni o comunque montata erroneamente.
- Risulta parimenti escluso dalla garanzia qualunque danno causato dal gelo: il computer per irrigazione dev'essere ricoverato in luogo protetto prima che sopraggiunga l'inverno.

L'intervento in garanzia non estende in nessun caso il periodo iniziale.

La presente garanzia del produttore non inficia eventuali rivalse nei confronti del negoziante/rivenditore.

I Responsabilità del prodotto

Si rende espressamente noto che, conformemente alla legislazione sulla responsabilità del prodotto, non si risponde di danni causati da nostri articoli se originati da riparazioni eseguite non correttamente o da sostituzioni di parti effettuate con materiale non originale GARDENA o comunque da noi non approvato e, in ogni caso, qualora l'intervento non venga eseguito da un centro assistenza GARDENA o da personale specializzato autorizzato. Lo stesso vale per le parti complementari e gli accessori.

E Responsabilidad de productos

Advertimos que conforme a la ley de responsabilidad de productos no nos responsabilizamos de daños causados por nuestros aparatos, siempre y cuando dichos daños hayan sido originados por arreglos o reparaciones indebidas, por recambios con piezas que no sean piezas originales GARDENA o bien piezas autorizadas por nosotros, así como en aquellos casos en que la reparación no haya sido efectuada por un Servicio Técnico GARDENA o por un técnico autorizado. Lo mismo es aplicable para las piezas complementarias y accesorios.

P Responsabilidade sobre o produto

Queremos salientar que segundo a lei da responsabilidade do fabricante, nós não nos responsabilizaremos por danos causados pelo nosso equipamento, quando estes ocorrerem em decorrência de reparações inadequadas ou da substituição de peças por peças não originais da GARDENA, ou peças não autorizadas. A responsabilidade tornar-se-à nula também depois de reparações realizadas por oficinas não autorizadas pela GARDENA. Esta restrição valerá também para peças adicionais e acessórios.

<p>D EG-Konformitätserklärung</p> <p>Der Unterzeichnete Husqvarna AB, 561 82 Huskvarna, Sweden bestätigt, dass die nachfolgend bezeichneten Geräte in der von uns in Verkehr gebrachten Ausführung die Anforderungen der harmonisierten EU-Richtlinien, EU-Sicherheitsstandards und produktspezifischen Standards erfüllen. Bei einer nicht mit uns abgestimmten Änderung der Geräte verliert diese Erklärung ihre Gültigkeit.</p>	<p>I Dichiarazione di conformità alle norme UE</p> <p>La sottoscritta Husqvarna AB, 561 82 Huskvarna, Sweden, certifica che il prodotto qui di seguito indicato, nei modelli da noi commercializzati, è conforme alle direttive armonizzate UE nonché agli standard di sicurezza e agli standard specifici di prodotto. Qualunque modifica apportata al prodotto senza nostra specifica autorizzazione invalida la presente dichiarazione.</p>
<p>GB EU Declaration of Conformity</p> <p>The undersigned Husqvarna AB, 561 82 Huskvarna, Sweden, hereby certifies that, when leaving our factory, the units indicated below are in accordance with the harmonised EU guidelines, EU standards of safety and product specific standards. This certificate becomes void if the units are modified without our approval.</p>	<p>E Declaración de conformidad de la UE</p> <p>El que subscribe Husqvarna AB, 561 82 Huskvarna, Sweden, declara que la presente mercancía, objeto de la presente declaración, cumple con todas las normas de la UE, en lo que a normas técnicas, de homologación y de seguridad se refiere. En caso de realizar cualquier modificación en la presente mercancía sin nuestra previa autorización, esta declaración pierde su validez.</p>
<p>F Certificat de conformité aux directives européennes</p> <p>Le constructeur, soussigné : Husqvarna AB, 561 82 Huskvarna, Sweden, déclare qu'à la sortie de ses usines le matériel neuf désigné ci-dessous était conforme aux prescriptions des directives européennes énoncées ci-après et conforme aux règles de sécurité et autres règles qui lui sont applicables dans le cadre de l'Union européenne. Toute modification portée sur ce produit sans l'accord express de Husqvarna supprime la validité de ce certificat.</p>	<p>P Certificado de conformidade da UE</p> <p>Os abaixo mencionados Husqvarna AB, 561 82 Huskvarna, Sweden, por este meio certificam que ao sair da fábrica o aparelho abaixo mencionado está de acordo com as directrizes harmonizadas da UE, padrões de segurança e de produtos específicos. Este certificado ficará nulo se a unidade for modificada sem a nossa aprovação.</p>
<p>NL EU-overeenstemmingsverklaring</p> <p>Ondergetekende Husqvarna AB, 561 82 Huskvarna, Sweden, bevestigt, dat het volgende genoemde apparaat in de door ons in de handel gebrachte uitvoering voldoet aan de eis van, en in overeenstemming is met de EU-richtlijnen, de EU-veiligheidsstandaard en de voor het product specifieke standaard. Bij een niet met ons afgestemde verandering aan het apparaat verliest deze verklaring haar geldigheid.</p>	

Bezeichnung des Gerätes : Description of the unit: Désignation du matériel : Omschrijving van het apparaat: Descrizione del prodotto: Descripción de la mercancía: Descrição do aparelho:	Bewässerungscomputer Water Computer Programmeur d'arrosage Besproeiingscomputer Computer per irrigazione Programador de riego Computador de rega	Anbringungsjahr der CE-Kennzeichnung: Year of CE marking: Date d'apposition du marquage CE : Installatiejaar van de CE-aanduiding: Anno di rilascio della certificazione CE : Colocación del distintivo CE : Ano de marcação pela CE:	2013
Typ: Type: Type : Typ: FlexControl Modello: Tipo: Tipo:	Art.-Nr.: Art. No.: Référence : Art. nr.: 1883 Art. : Art. N°: Art. N°:	Ulm, den 19.09.2013 Ulm, 19.09.2013 Fait à Ulm, le 19.09.2013 Ulm, 19-09-2013 Ulm, 19.09.2013 Ulm, 19.09.2013 Ulm, 19.09.2013	Der Bevollmächtigte Authorised representative Représentant légal Gemachtigde Rappresentante autorizzato Representante autorizado Representante autorizado
EU-Richtlinien: EU directives: Directives européennes : EU-richtlijnen: Direttive UE: Normativa UE: Directrizes da UE:	2004/108/EC 2011/65/EC		 Reinhard Pompe (Vice President)
Hinterlegte Dokumentation: Deposited Documentation: Documentation déposée :	GARDENA Technische Dokumentation M. Kugler 89079 Ulm GARDENA Technical Documentation M. Kugler 89079 Ulm Documentation technique GARDENA M. Kugler 89079 Ulm		

Deutschland / Germany

GARDENA GmbH
Central Service
Hans-Lorenser-Straße 40
D-89079 Ulm
Produktfragen:
(+49) 731 490-123
Reparaturen:
(+49) 731 490-290
service@gardena.com

Albania

COBALT Sh.p.k.
Rr. Siri Kodra
1000 Tirana

Argentina

Husqvarna Argentina S.A.
Av.del Libertador 5954 -
Piso 11 - Torre B
(C1428ARP) Buenos Aires
Phone: (+54) 11 5194 5000
info.gardena@
ar.husqvarna.com

Armenia

Garden Land Ltd.
61 Tigran Mets
0005 Yerevan

Australia

Husqvarna Australia Pty. Ltd.
Locked Bag 5
Central Coast BC
NSW 2252
Phone: (+61) (0) 2 4352 7400
customer.service@
husqvarna.com.au

Austria / Österreich

Husqvarna Austria GmbH
Consumer Products
Industriezeile 36
4010 Linz
Tel.: (+43) 732 77 01 01 - 90
consumer.service@husqvarna.at

Azerbaijan

Firm Progress
a. Aliyev Str. 26A
1052 Baku

Belgium

GARDENA Belgium NV/SA
Sterrebeekstraat 163
1930 Zaventem
Phone: (+32) 2 720 92 12
Mail: info@gardena.be

Bosnia / Hercegovina

SILK TRADE d.o.o.
Industrijska zona Bukva bb
74260 Tešanj

Brazil

Husqvarna do Brasil Ltda
Av. Francisco Matarazzo,
1400 – 19º andar
São Paulo - SP
CEP: 05001-903
Tel: 0800-112252
marketing.br.husqvarna@
husqvarna.com.br

Bulgaria

Хускварна България ЕООД
Бул. „Андрей Ляпчев“ № 72
1799 София
Тел.: (+359) 02/975 30 76
www.husqvarna.bg

Canada / USA

GARDENA Canada Ltd.
100 Summerlea Road
Brampton, Ontario L6T 4X3
Phone: (+1) 905 792 93 30
info@gardenacanada.com

Chile

Maquinarias Agroforestales
Ltda. (Maga Ltda.)
Santiago, Chile
Avda. Chesterton
8355 comuna Las Condes
Phone: (+56) 2 202 4417
Dalton@maga.cl
Zipcode: 7560330

Temuco, Chile
Avda. Valparaiso # 01466
Phone: (+56) 45 222 126
Zipcode: 4780441

China

Husqvarna (China) Machinery
Manufacturing Co., Ltd.
No. 1355, Jia Xin Rd.,
Ma Lu Zhen, Jia Ding Dist.,
Shanghai
201801
Phone: (+86) 21 59159629
Domestic Sales
www.gardena.com.cn

Colombia

Husqvarna Colombia S.A.
Calle 18 No. 68 D-31, zona
Industrial de Montevideo
Bogotá, Cundinamarca
Tel. 571 2922700 ext. 105
jairo.salazar@
husqvarna.com.co

Costa Rica

Compania Exim
Euroberoamericana S.A.
Los Colegios, Moravia,
200 metros al Sur del Colegio
Saint Francis - San José
Phone: (+506) 297 68 83
exim_euro@racsa.co.cr

Croatia

SILK ADRIA d.o.o.
Josipa Lončara 3
10090 Zagreb
Phone: (+385) 1 3794 580
silk.adria@zg.t-com.hr

Cyprus

Med Marketing
17 Digeni Akrita Ave
P.O. Box 27017
1641 Nicosia

Czech Republic

Husqvarna Česko s.r.o.
Türkova 2319/5b
149 00 Praha 4 – Chodov
Bezplatná infolinka:
800 100 425
servis@cz.husqvarna.com

Denmark

GARDENA / Husqvarna
Consumer Outdoor Products
Salgsafdeling Danmark
Box 9003
S-200 39 Malmö
info@gardena.dk

Dominican Republic

BOSQUESA, S.R.L
Carretera Santiago Licey
Km. 5 ½
Esquina Copal II.
Santiago, Dominican Republic
Phone: (+809) 736-0333
joserbosquesa@claro.net.do

Ecuador

Husqvarna Ecuador S.A.
Arupos E1-181 y 10 de Agosto
Quito, Pichincha
Tel. (+593) 22800739
francisco.jacome@
husqvarna.com.ec

Estonia

Husqvarna Eesti OÜ
Consumer Outdoor Products
Kesk tee 10, Aaviku küla
Rae vald
Harju maakond
75305 Estonia
kontakt.etj@husqvarna.ee

Finland

Oy Husqvarna Ab
Consumer Outdoor Products
Lautatarhankatu 8 B/ PL 3
00581 HELSINKI
info@gardena.fi

France

GARDENA France
Immeuble Exposial
9-11 allée des Pierres Mayettes
ZAC des Barbannières, B.P. 99
-F- 92232 GENNEVILLIERS
cedex
Tél. (+33) 01 40 85 30 40
service.consommateurs@
gardena.fr

Georgia

ALD Group
Beliasvili 8
1159 Tbilisi

Great Britain

Husqvarna UK Ltd
Preston Road
Aycliffe Industrial Park
Newton Aycliffe
County Durham
DL5 6UP
info.gardena@
husqvarna.co.uk

Greece

ΕΛΛΑΣ Α.Ε.Β.Ε.
Υπ/μα Ηφείστου 33Α
Βλ. Πλε. Κορωπίου
194 00 Κορωπί Αττικής
V.A.T. EL094094640
Phone: (+30) 210 66 20 225
info@husqvarna-consumer.gr

Hungary

Husqvarna Magyarorszag Kft.
Ezred u. 1-3
1044 Budapest
Telefon: (+36) 1 251-4161
vevoszolgalat.husqvarna@
husqvarna.hu

Iceland

Ó. Johnson & Kaaber
Tunguhalsi 1
110 Reykjavik
ooj@ojk.is

Ireland

Husqvarna UK Ltd
Preston Road
Aycliffe Industrial Park
Newton Aycliffe
County Durham
DL5 6UP
info.gardena@
husqvarna.co.uk

Italy

Husqvarna Italia S.p.A.
Via Como 72
23868 VALMADRERA (LC)
Phone: (+39) 0341.203.111
info@gardenaitalia.it

Japan

KAKUICHI Co. Ltd.
Sumitomo Realty &
Development Kojimachi
BLDG., 8F
5-1 Nibanncyo
Chiyoda-ku
Tokyo 102-0084
Phone: (+81) 33 264 4721
m_ishihara@kaku-ichi.co.jp

Kazakhstan

LAMED Ltd.
155/1, Tazhibayevoi Str.
050060 Almaty
IP Schmidt
Abayavenue 3B
110 005 Kostanay

Korea

Kyung Jin Trading CO.,LTD.
107-4, SunDuk Bld.,
YangJae-dong,
Seochu-gu,
Seoul, (zipcode: 137-891)
Phone: (+82) (0)2 574-6300

Kyrgyzstan

Alye Maki
av. Moladaya Guardir J 3
720014 Bishkek

Latvia

Husqvarna Latvija
Consumer Outdoor Products
Bākūžu iela 6
LV-1024 Rīga
info@husqvarna.lv

Lithuania

UAB Husqvarna Lietuva
Consumer Outdoor Products
Ateities pl. 77C
LT-52104 Kaunas
centras@husqvarna.lt

Luxembourg

Magasins Jules Neuberg
39, rue Jacques Stas
Luxembourg-Gasperich 2549
Case Postale No. 12
Luxembourg 2010
Phone: (+352) 40 14 01
api@neuberg.lu

Mexico

AFOSA
Av. Lopez Mateos Sur # 5019
Col. La Calma 45070
Zapopan, Jalisco
Mexico
Phone: (+52) 33 3818-3434
icornejo@afosa.com.mx

Moldova

Convel S.R.L.
290A Muncestii Str.
2002 Chisinau

Netherlands

GARDENA Nederland B.V.
Postbus 50176
1305 AD ALMERE
Phone: (+31) 36 521 00 00
info@gardena.nl

Neth. Antilles

Jonka Enterprises N.V.
Sta. Rosa Weg 196
P.O. Box 8200
Curaçao
Phone: (+599) 9 767 66 55
pgm@jonka.com

New Zealand

Husqvarna New Zealand Ltd.
PO Box 76-437
Manukau City 2241
Phone: (+64) (0) 9 9202410
support.nz@husqvarna.co.nz

Norway

GARDENA
Husqvarna Consumer
Outdoor Products
Salgskontor Norge
Klevertveien 6
1540 Vestby
info@gardena.no

Peru

Husqvarna Perú S.A.
Jr. Ramón Cárcamo 710
Lima 1
Tel: (+51) 1 3320400
ext. 416
juan.remuzgo@husqvarna.com

Poland

Husqvarna
Ud. Wysockiego 15 b
03-371 Warszawa
Phone: (+48) 22 330 96 00
gardena@husqvarna.com.pl

Portugal

Husqvarna Portugal, SA
Lagoa - Albarraque
2635 - 595 Rio de Mouro
Tel.: (+351) 21 922 85 30
Fax : (+351) 21 922 85 36
info@gardena.pt

Romania

Madex International Srl
Soseaua Odaii 117 - 123,
RO 013603
Bucuresti, S 1
Phone: (+40) 21 352.76.03
madex@ines.ro

Russia

ООО „Хускварна“
141400, Московская обл.,
г. Химки,
улица Ленинградская,
владение 39, стр.6
Бизнес Центр
„Химки Бизнес Парк“,
помещение ОВ02_04

Serbia

Domel d.o.o.
Autoput za Novi Sad bb
11273 Belgrade
Phone: (+381) 1 18 48 88 12
miroslav.jejina@domel.rs

Singapore

Hy-Ray PRIVATE LIMITED
40 Jalan Pemimpin
#02-08 Tat Ann Building
Singapore 577185
Phone: (+65) 6253 2277
shiyang@hyray.com.sg

Slovak Republic

Husqvarna Česko s.r.o.
Türkova 2319/5b
149 00 Praha 4 - Chodov
Bezplatná infolinka:
800 154 044
servis@sk.husqvarna.com

Slovenia

Husqvarna Austria GmbH
Consumer Products
Industriezeile 36
4010 Linz
Tel.: (+43) 732 77 01 01-90
consumer.service@
husqvarna.at

South Africa

Husqvarna
South Africa (Pty) Ltd
Postnet Suite 250
Private Bag X6,
Cascades, 3202
South Africa
Phone: (+27) 33 846 9700
info@gardena.co.za

Spain

Husqvarna España S.A.
C/ Basauri, nº 6
La Florida
28023 Madrid
Phone: (+34) 91 708 05 00
atencioncliente@gardena.es

Suriname

Agrofix n.v.
Verlengde Hogestraat # 22
Phone: (+597) 472426
agrofix@sr.net
Pobox : 2006
Paramaribo
Suriname-South America

Sweden

Husqvarna AB
S-561 82 Huskvarna
info@gardena.se

Switzerland / Schweiz

Husqvarna Schweiz AG
Consumer Products
Industriestrasse 10
5506 Mägenwil
Phone: (+41) (0) 848 800 464
info@gardena.ch

Turkey

GARDENA Dost Diş Ticaret
Mümesillik A.Ş.
Sanayi Çad. Adil Sokak
No: 1/B Kartal
34873 Istanbul
Phone: (+90) 216 38 93 939
info@gardena-dost.com.tr

Ukraine / Україна

ТОВ «Хусварна Україна»
вул. Васильківська, 34,
офіс 204-р
03022, Київ
Тел. (+38) 044 498 39 02
info@gardena.ua

Uruguay

FELI SA
Entre Rios 1083 CP 11800
Montevideo - Uruguay
Tel: (+598) 22 03 18 44
info@felisa.com.uy

Venezuela

Corporación Casa y Jardín C.A.
Av. Caroní, Edif. Trezmen, PB.
Colinas de Bello Monte.
1050 Caracas.
Tlf: (+58) 212 992 32 22
info@casayjardin.net.ve

1883-20.960.02/1113
© GARDENA
Manufacturing GmbH
D-89070 Ulm
http://www.gardena.com