

SelectControl
Art. 1885

- D Betriebsanleitung**
Bewässerungscomputer

- F Mode d'emploi**
Programmateur d'arrosage

- I Istruzioni per l'uso**
Computer per irrigazione

- E Manual de instrucciones**
Programador de riego

- P Instruções de manejo**
Computador de rega

- GB Operating Instructions**
Water Computer

- NL Instructies voor gebruik**
Besproeiingscomputer

GARDENA Besproeiingscomputer SelectControl



Dit is de vertaling van de originele Duitse instructies voor gebruik.

Lees de instructies voor gebruik zorgvuldig en houdt u aan de aanwijzingen. Maak u aan de hand van deze instructies voor gebruik vertrouwd met de besproeiingscomputer, het juiste gebruik en de veiligheidsaanwijzingen.



Uit veiligheidsoverwegingen mogen kinderen onder de 16 jaar en personen die niet met deze instructies voor gebruik vertrouwd zijn deze besproeiingscomputer niet gebruiken. Personen met een lichamelijke of geestelijke beperking mogen dit product alleen gebruiken als ze onder toezicht staan of geïnstrueerd zijn door een bevoegd persoon. Er moet toezicht gehouden worden op kinderen, om er zeker van te zijn dat ze niet spelen met het product.

→ Bewaar deze instructies voor gebruik zorgvuldig.

Inhoudsopgave

| | |
|--|-----|
| 1. Inzetgebied van uw GARDENA besproeiingscomputer | 136 |
| 2. Veiligheidsinstructies | 136 |
| 3. Functie | 137 |
| 4. Ingebruikname | 140 |
| 5. Programmering | 143 |
| 6. Buitenbedrijfstelling | 150 |
| 7. Onderhoud | 151 |
| 8. Opheffen van storingen | 152 |
| 9. Leverbare accessoires | 154 |

| | |
|-------------------------------|-----|
| 10. Technische gegevens | 155 |
| 11. Service / Garantie | 156 |

1. Inzetgebied van uw GARDENA besproeiingscomputer

Gebruik volgens de voorschriften:

De GARDENA besproeiingscomputer is bestemd voor privé-gebruik rondom huis en tuin en is uitsluitend geschikt voor gebruik buitenshuis voor de aansturing van sproeiers en besproeiingssystemen. De besproeiingscomputer kan voor het automatische water geven gedurende de vakantie worden gebruikt.

Opmerking



De besproeiingscomputer mag niet gebruikt worden voor industrieel gebruik of in combinatie met chemicaliën, levensmiddelen, licht ontvlambare of explosieve stoffen.

2. Veiligheidsinstructies

Batterij:

Voor een veilig en zeker functioneren mag alleen een 9 V alkali-mangaan-batterij (alkaline) type IEC 6LR61 gebruikt worden.

Om bij langere afwezigheid een uitval van de besproeiingscomputer door een zwakke batterij te voorkomen, moet de batterij worden vervangen wanneer het batterij-symbool knippert.

Ingebruikname

De besproeiingscomputer mag alleen verticaal met de wartelmoer naar boven gemonteerd worden om het binnendringen van water in het batterijvak te voorkomen.

De minimum hoeveelheid waterafgifte voor een veilige schakelfunctie van de besproeiingscomputer bedraagt 20 – 30 l/u. Voor de besturing van het Micro-Drip-System zijn bijvoorbeeld minstens 10 stuks 2-literdruppelaars nodig.

Bij hoge temperaturen (boven 60 °C op display) kan het gebeuren dat het LCD-display uitgaat; dit heeft geen effect op het program-

maverloop. Na afkoeling verschijnt het LCD-display weer.

De temperatuur van het doorstromende water mag max. 40 °C bedragen.

→ Alleen schoon zoet water gebruiken.

De minimum werkdruk bedraagt 0,5 bar, de maximum werkdruk 12 bar.

Trekbelastingen vermijden.

→ Niet aan de aangesloten slang trekken.

Wanneer het besturingsgedeelte bij een open ventiel wordt verwijderd, blijft het ventiel zo lang open tot het besturingsgedeelte weer teruggeplaatst wordt.

3. Functie

Met de besproeiingscomputer kan de tuin op ieder gewenst uur van de dag tot 3 maal daags (om de 8 uur) volautomatisch besproeid worden. Hierbij kunnen sproeiers, een Sprinkler-System- of druppelbesproeiings-installatie voor het besproeien ingezet worden.

De besproeiingscomputer doet volautomatisch de besproeiing volgens het ingestelde programma en kan dus ook tijdens de vakantie worden toegepast. In de vroege ochtend of op de late avond is de verdamping en daarmee het waterverbruik het kleinst.

Het besproeiingsprogramma wordt op eenvoudige wijze gekozen met behulp van de draaiknop.

Een besproeiingsprogramma bestaat uit besproeiings-starttijd, -duur en -cyclus.



Bedieningselementen:

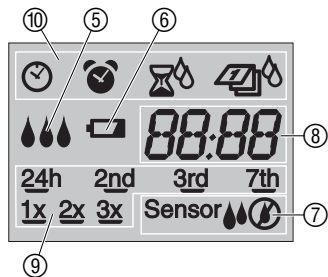

| Toetsen | Functie |
|--------------------|--|
| ① OK-toets | Neemt de met de + -toets ingestelde waarden over. |
| ② +toets | Verandert de invoergegevens. |
| ③ Draaiknop | Kiest de besproeiingprogramma's. |

Display-weergaven:



| Weergave | Beschrijving |
|---|--|
| ⑤  | Knipperen na elkaar, wanneer er op dat moment wordt besproeid. |
| ⑥  | Knippert, wanneer de batterij moet worden vervangen. Het ventiel wordt nog 4 weken geopend. Wordt continu weergegeven wanneer de batterij leeg is. Het ventiel wordt niet meer geopend. Batterij vervangen (zie 4. Ingebruikname „Batterij plaatsen“). |
| ⑦ Sensor  | Geeft aan, dat de sensor droog meldt en de geprogrammeerde besproeiing wordt uitgevoerd. |
| Sensor  | Geeft aan, dat de sensor vochtig meldt en de geprogrammeerde besproeiing niet wordt uitgevoerd (zie 4. Ingebruikname „Bodemvochtigheid-of regensensor aansluiten“). |
| ⑧ | Programmatijden |
| ⑨ | Besproeiingscyclus |
| ⑩  | Tijd, besproeiings-starttijd, besproeiingsduur, besproeiingscyclus. |

4. Ingebruikname

Batterij plaatsen:

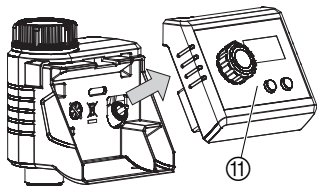

Deze besproeiingscomputer mag alleen met een 9V alkali-mangaan (alkaline) batterij type IEC 6LR61 gebruikt worden.

1. Besturingsgedeelte ⑪ van de behuizing van de besproeiingscomputer afnemen.
2. Batterij ⑫ in het batterijvak plaatsen. **Let daarbij op de juiste polariteit (P).** *Het display toont gedurende 2 seconden alle LCD-symbolen en daarna knippert ⌚ en de urenweergave (zie 5. Programmering).*
3. Besturingsgedeelte ⑪ weer op het huis steken.

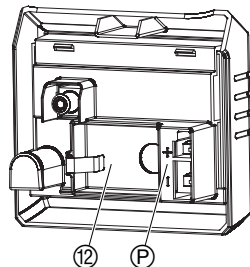

(Optioneel)
Kiezen tussen een lichte tot zandige of middelzware tot zware bodem:

Wanneer tijdens het plaatsen van de batterij op de **OK**-toets wordt gedrukt, kan de bodem worden gekozen nadat alle LCD-symbolen zijn getoond (zie 5. Programmering). Wanneer bij het plaatsen van de batterij niet op de **OK**-toets wordt gedrukt, is standaard een middelzware tot zware bodem gekozen.

💧 1 = middelzware tot zware bodem.

💧💧 2 = lichte tot zandige bodem.

Besproeiingscomputer op waterkraan aansluiten:

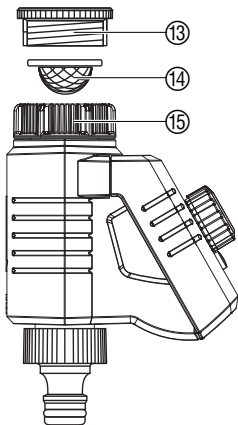

- Kies de bodem met de **+**-toets en bevestig met de **OK-toets**.
Daarna knippert  en de urenweergave.
(zie 5. Programmering).

De besproeiingscomputer heeft een wartelmoer ¹⁵ voor waterkranen met 33,3 mm (G1")-schroefdraad. De meegeleverde adapter ¹³ dient voor aansluiting van de besproeiingscomputer aan een waterkraan met 26,5 mm (G 3/4")-schroefdraad.

- Leg de vuilzeef ¹⁴ in de wartelmoer ¹⁵ en sluit de besproeiingscomputer op de waterkraan aan.

**Bodemvochtigheid- of
regensensor aansluiten
(optioneel):**

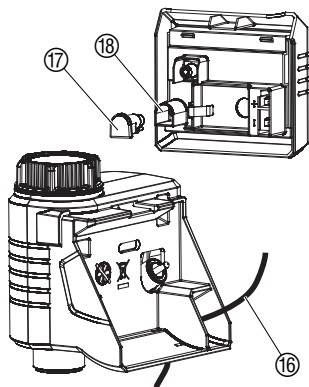

Naast de tijdgestuurde besproeiing is er bovendien de mogelijkheid om de bodemvochtigheid of de neerslag in het besproeiingsprogramma te integreren.

Opmerking: Bij voldoende bodemvochtigheid of bij regen wordt stopzetting van het programma geactiveerd of de activering van het programma belemmerd. Onafhankelijk daarvan blijft een manuele besproeiing altijd mogelijk.

1. Besturingsgedeelte ⑪ van de behuizing van de besproeiingscomputer afnemen (zie 4. Ingebruikname „Batterij plaatsen“).
2. Bodemvochtigheidsensor **in het** besproeiingsbereik – **of** – regensensor (eventueel met verlengkabel) **buiten** het besproeiingsbereik plaatsen.
3. Voer de sensorkabel ⑫ door de opening van de behuizing.
4. Trek de afdekking ⑬ eraf en steek de stekker van de sensor-kabel ⑭ in de sensoraansluiting ⑮ van de besproeiingscomputer.

Het kan tot 1 min. duren totdat de status van de sensor in het display wordt aangegeven.

Voor de aansluiting van oudere sensors is er mogelijk een **GARDENA adapterkabel art. 1189-00.600.45** noodzakelijk die via de GARDENA service verkregen kan worden.

Diefstalbeveiliging monteren (optioneel):

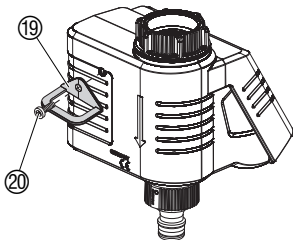

Om uw besproeiingscomputer tegen diefstal te beveiligen kunt u de **GARDENA diefstalbeveiliging art. nr. 1815-00.791.00.00** via de GARDENA-service betrekken.

1. Klem ①9 met de schroef ②0 aan de achterzijde van de besproeiingscomputer vastschroeven.
2. Klem ①9 bijv. voor het vastzetten van een ketting gebruiken.

Als de schroef er eenmaal ingeschroefd is, kan hij niet meer losgemaakt worden.

5. Programmering

Tip: → Programmeer de besproeiingscomputer wanneer de waterkraan dicht is. *Zo voorkomt u dat u ongewild nat wordt.*

Om het programma in te stellen kan het besturingsgedeelte eraf gehaald en de programmering mobiel uitgevoerd worden (zie 4. Ingebruikname „**Batterij plaatsen**“).

Tijd instellen:

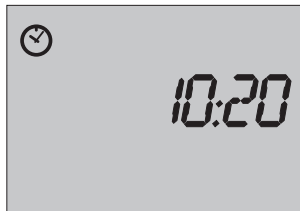







1. Batterij plaatsen – **of** – draaiknop naar een besproeiingsprogramma draaien en op de **OK**-toets drukken.
 en de urenweergave knipperen.
2. Kies het uur (bijv. 10 uur) met de **+**-toets en bevestig met de **OK**-toets.
De minuten knipperen.
3. Kies de minuten (bijv. 20 min.) met de **+**-toets en bevestig met de **OK**-toets.
Die Uhrzeit ist eingestellt.

Besproeiingsprogramma kiezen:

Voor de basisinstelling van de besproeiingsprogramma's kan worden gekozen tussen een lichte tot zandige bodem en een middel-zware tot zware bodem (fabrieksinstelling) (zie 4. Ingebruikname). Er kan telkens uit 5 besproeiingsprogramma's worden gekozen (gegevens tussen haakjes zijn voor lichte tot zandige bodem).

| Tuingedeelte | Besproeiingsvoorstel, kan individueel worden gewijzigd | | | |
|---|---|--|---|--|
| Programma (draaiknop) |  Starttijd |  Duur |  Dagen |  Frequentie |
|  Gazon | 5:00 (5:00) | 1:00 (0:45) | 3rd (2nd) | 1 x (1x) |
|  Groentebedden | 5:00 (7:00) | 0:45 (0:30) | 2nd (2nd) | 1 x (2x) |
|  Heggen /struiken | 7:00 (7:00) | 0:30 (0:15) | 2nd (24h) | 2x (2x) |

| Programma (draaiknop) |  Starttijd |  Duur |  Dagen |  Frequentie |
|---|---|--|---|--|
|  Potplanten | 5:00 (7:00) | 0:10 (0:05) | 24h (24h) | 1 x (2x) |
|  Borders | 7:00 (8:00) | 0:10 (0:05) | 3rd (2nd) | 2x (3x) |

→ Draai de **draaiknop** naar het gewenste programma.
Het programma is geactiveerd.

Besproeiingsprogramma weergeven :

Door de **+**-toets herhaaldelijk in te drukken, kunnen alle programmegegevens na elkaar worden weergegeven.

Opmerking :

De vooraf ingestelde tijden, uren en frequenties zijn vrijblijvende voorstellen en moeten, indien nodig, aan verschillende omgevingsfactoren als bodemsoort, klimaat en verschillende besproeiingsproducten worden aangepast (1 mm/ uur = 1 l/m²/ uur).

Voor een middelzware tot zware bodem :

- Gazon: besproeiing bijv. met Polo Regner, hoeveelheid neerslag ca. 10 mm per week.
- Bloem- en groentebedden: besproeiing met Micro-Drip-System zwenksproeier, hoeveelheid neerslag ca. 5 mm/ uur = ca. 12 mm/ week.
- Heggen: besproeiing met Micro-Drip-System druppelbuis 13 mm, hoeveelheid neerslag ca. 4 liter/ uur per plant = ca. 12 liter/ week/ plant.

- Potplanten: besproeiing 1 m balkonbak met Micro-Drip-System. 5 seriedruppelaars á 2 l/uur = ca. 2 liter/dag per balkonbak.
- Borders: besproeiing met Micro-Drip-System druppelbuis 4,6 mm, hoeveelheid gesproeid water ca. 18 liter/uur/m² = ca. 12 liter/week/m².

Besproeiingsprogramma wijzigen:

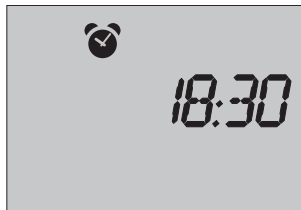

De 5 vooraf ingestelde besproeiingsprogramma's kunnen individueel worden aangepast.

1. Kies het besproeiingsprogramma met de draaiknop.  en de actuele tijd worden weergegeven.

Besproeiings-starttijd instellen:

2. Druk op de **+**-toets.  en de actuele starttijd worden weergegeven.
3. Druk op de **OK**-toets.  en het uur van de starttijd knipperen.
4. Stel het uur van de starttijd (bijv. 18 uur) in met de **+**-toets en bevestig met de **OK**-toets.
5. Stel de minuten van de starttijd (bijv. 30 min.) in met de **+**-toets en bevestig met de **OK**-toets

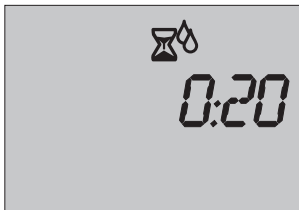

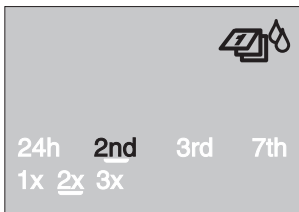

Besproeiingsduur instellen:

6. Druk op de **+**-toets.
 en de actuele duur worden weergegeven.
7. Druk op de **OK**-toets.
 en het aantal uren van de duur knipperen.
8. Stel de uren van de besproeiingsduur (bijv. 0 uren) in met de **+**-toets en bevestig met de **OK**-toets.
9. Stel de minuten van de besproeiingsduur (bijv. 20 min.) in met de **+**-toets en bevestig met de **OK**-toets.



Besproeiingscyclus (dagen, frequentie) instellen:

De besproeiingsdagen kunnen van elke dag (**24h**) tot elke 7 dagen (**7th**) worden gekozen. De besproeiingsfrequentie kan telkens **1x** (elke 24 uur), **2x** (elke 12 uur) of **3x** (elke 8 uur) op de besproeiingsdag worden uitgevoerd.

10. Druk op de **+**-toets.
 en de actuele cyclus worden weergegeven.
11. Druk op de **OK**-toets.
 en de actuele besproeiingsdagen knipperen.
12. Druk net zo vaak op de **+**-toets totdat de gewenste besproeiingsdagen zijn ingesteld (bijv. **2nd** = elke 2e dag).

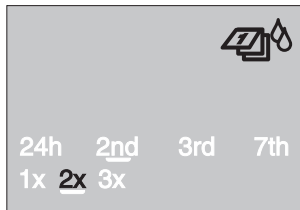

Belangrijke opmerking:

Sensorbesturing:

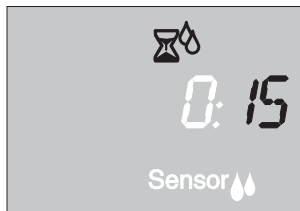

13. Druk op de **OK**-toets.



 en de actuele besproeiingsfrequentie knipperen.

14. Druk net zo vaak op de **+**-toets totdat de gewenste besproeiingsfrequentie is ingesteld (bijv. **2x** = 2 maal per 24 uur).

15. Druk op de **OK**-toets.

De besproeiingscyclus is opgeslagen.

Wanneer de volgende dag geen besproeiingsdag is, wordt de besproeiing om 24 uur beëindigd.

Bij de sensorbesturing vindt een besproeiing alleen plaats tussen 20:00 en 6:00 uur, wanneer de sensor droog meldt (sensor ). Na een besproeiing is er een pauze van min. 2 uur. Wanneer de sensor vochtig meldt (sensor ) , wordt er geen besproeiing uitgevoerd of de lopende besproeiing wordt afgebroken.

1. Draai de **draaiknop** naar **sensor**.

 en de besproeiingsduur knipperen (in de fabriek ingesteld op 30 minuten) gedurende 10 seconden op het display.

2. Terwijl de besproeiingsduur knippert, kan deze met de **+**-toets (tussen **1** en **59** minuten) worden gewijzigd (bijv. **15** minuten) en met de **OK**-toets worden bevestigd.

Handmatige besproeiing:



Noodprogramma (sensor knippert): Wanneer er geen sensor is ingestoken of wanneer de sensorkabel defect is, wordt 1x per dag met de ingestelde besproeiingsduur besproeid (max. 30 min.).

Het ventiel kan **te allen tijde handmatig worden geopend of gesloten**. Het besturingsgedeelte **moet** ingestoken zijn.

1. Draai de **draaiknop** naar **On**.
Het ventiel wordt geopend, de druppels knippen na elkaar en de besproeiingsduur knippert (in de fabriek ingesteld op 30 minuten) gedurende 10 seconden op het display.
2. Terwijl de besproeiingsduur knippert, kan deze met de **+**-toets (tussen **1** en **59** minuten) worden gewijzigd (bijv. **15** minuten) en met de **OK**-toets worden bevestigd.
3. Draai de **draaiknop** naar **Off** om het ventiel voortijdig te sluiten.
Het ventiel wordt gesloten.

De gewijzigde handmatige / sensor besproeiingsduur wordt opgeslagen en zit onafhankelijk van de besproeiingsduur in het programma, d.w.z. bij elke toekomstige handmatige / sensor ventielopening is de gewijzigde besproeiingsduur vooraf ingesteld.

Besproeiingsprogramma uitschakelen:

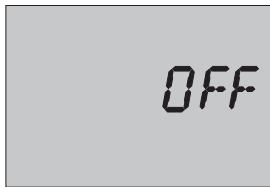

Bij Off wordt het besproeiingsprogramma niet uitgevoerd. De programma's blijven daarbij behouden. Ook een programmagestuurde open ventiel kan voortijdig worden gesloten, zonder de programmagegevens (besproeiings-starttijd, besproeiingsduur, besproeiingscyclus) te veranderen.

→ Draai de **draaiknop** naar **Off**.

Het besproeiingsprogramma is gedeactiveerd.

Om een besproeiingsprogramma opnieuw te activeren, moet de **draaiknop** naar een **programma** worden gedraaid.

6. Buitenbedrijfstelling

Opslaan / overwinteren:



1. Om de batterij te ontzien, dient deze uit het batterijvak te worden verwijderd (zie 4. Ingebruikname).

Wanneer de batterij in het voorjaar weer wordt teruggeplaatst, blijven de gewijzigde programma's opgeslagen en hoeven niet opnieuw te worden ingevoerd.

2. Besturingsmodule en ventiel-unit vorstvrij op een droge plaats bewaren.

Afvalverwijdering: *(conform RL2002/96/EG)*



Het apparaat mag niet met het normale huisvuil meegegeven worden, maar moet volgens de geldende regels afgevoerd worden.

→ **Belangrijk:** Apparaat inleveren bij de gemeentelijke inzamelplaats.

Lege batterij weggooien :

→ Geef de gebruikte batterijen terug aan een van de verkoopplaatsen of lever de batterijen in bij de gemeentelijke inzamelplaats.

De batterij mag **alleen in ontladen toestand** worden ingeleverd.

7. Onderhoud

Vuilzeef reinigen :

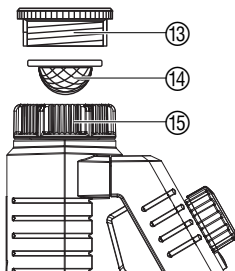

De vuilzeef ⑭ moet regelmatig gecontroleerd en indien nodig gereinigd worden.

1. Wartelmoer ⑮ van de besproeiingscomputer met de hand van de schroefdraad van de waterkraan af draaien (geen tang gebruiken).
2. Indien nodig adapter ⑬ uitdraaien.
3. Vuilzeef ⑭ uit de wartelmoer ⑮ nemen en reinigen.
4. Besproeiingscomputer weer monteren (zie 4 Ingebruikname „Besproeiingscomputer aansluiten“).

8. Opheffen van storingen

| Storing | Mogelijke oorzaak | Oplossing |
|---|---|--|
| Geen displayweergave | Batterij verkeerd geplaatst. | → Let op de polen (+/-). |
| | Batterij leeg. | → Nieuwe alkaline-batterij plaatsen. |
| | Temperatuur op het display is hoger dan 60 °C. | Weergave verschijnt na temperatuurdaling. |
| Handmatige besproeiing via de draaiknop naar On is niet mogelijk | Batterij leeg ( wordt continu weergegeven). | → Nieuwe (Alkaline)-batterij plaatsen. |
| | Waterkraan gesloten. | → Waterkraan openen. |
| | Besturingsmodule niet aangesloten. | → Besturingsmodule op de behuizing steken. |
| Besproeiingsprogramma wordt niet uitgevoerd (geen besproeiing) | Programmaingave/-wijziging tijdens of kort voor de startimpuls. | → Programmaingave/-wijziging buiten de geprogrammeerde starttijden uitvoeren. |
| | Waterkraan gesloten. | → Waterkraan openen. |
| | Bodemvochtigheidssensor c.q. regensensor meldt voldoende vocht. | → Bij droogte instelling/plaats van de bodemvochtigheidsmeter/regensensor controleren. |

| Storing | Mogelijke oorzaak | Oplossing |
|---|---|---|
| Besproeiingsprogramma wordt niet uitgevoerd (geen besproeiing) | Besturingsmodule niet aangesloten. | → Besturingsmodule op de behuizing steken. |
| | Batterij leeg ( wordt continu weergegeven). | → Nieuwe (Alkaline)-batterij plaatsen. |
| Draaiknop op “Sensor” en de sensorweergave knippert | Geen sensor aangesloten of de sensorkabel is defect. | → Sensor aansluiten of sensorkabel vervangen. |
| Besproeiingscomputer sluit niet | Minimum afnamehoeveelheid onder 20 l/h. | → Meer druppelaars aansluiten. |



Bij overige storingen verzoeken wij u contact op te nemen met de GARDENA servicedienst. Reparaties mogen alleen worden uitgevoerd door de GARDENA servicedienst of door vakhandelaren die door GARDENA zijn geautoriseerd.

9. Leverbare accessoires

GARDENA
bodenvochtigheidssensor

art. nr. 1188

GARDENA
elektronische regensensor

art. nr. 1189

GARDENA
diefstalbeveiliging

art. nr. 1815-00.791.00
via de **GARDENA service**

GARDENA
adapterkabel

Voor de aansluiting van oudere
GARDENA sensors

art. nr. 1189-00.600.45
via de **GARDENA service**

GARDENA
Kabelsplitser

Voor de gelijktijdige aansluiting
van regen- en bodenvochtig-
heidssensor

art. nr. 1189-00.630.00
via de **GARDENA service**

10. Technische gegevens

Min./max. werkdruk: 0 bar / 12 bar

Gebruikstemperatuurbereik: 5 °C tot 50 °C

Doorstroomvloeistof: schoon zoet water

Max. vloeistoftemperatuur: 40 °C

Aantal programmagestuurde besproeiingsscycli per dag: 3 x (om de 8 uur), 2 x (om de 12 uur), 1 x (om de 24 uur)

Aantal programmagestuurde besproeiingsscycli per week: ledere dag, ledere 2e, 3e of 7e dag.

Besproeiingsduur per programma: 1 min. tot 1 uur en 59 min. (in stappen van 1 minuten)

Te gebruiken batterij: 1 x 9 V alkali-mangaan (alkaline) type IEC 6LR61

Bedrijfsduur van de batterij: ca. 1 jaar

11. Service / Garantie

Bij garantie is de service gratis.

GARDENA geeft op dit product 2 jaar garantie (vanaf de aankoopdatum). Deze garantie heeft betrekking op alle wezenlijke defecten aan het toestel, die aanwijsbaar op materiaal- of fabriecagefouten berusten. Garantie vindt plaats door de levering van een vervangend apparaat of door de gratis reparatie van het ingestuurde apparaat, naar onze keuze, indien aan de volgende voorwaarden is voldaan:

- Het apparaat werd vakkundig en volgens de adviezen in de instructies voor gebruik behandeld.
- Noch de koper, noch een derde persoon heeft getracht het apparaat te repareren.
- Defecten aan de besproeiingscomputer door verkeerd geplaatste of lekkende batterijen vallen niet onder de garantie.
- Schade door vorst valt niet onder de garantie.

Deze garantie van de producent heeft geen betrekking op de ten aanzien van de handelaar/verkoper bestaande aansprakelijkheid.

Stuur in geval van garantie het defecte apparaat samen met de kassabon en een beschrijving van de storing gefrankeerd op naar het op de achterzijde aangegeven serviceadres.

D Produkthaftung

Wir weisen ausdrücklich darauf hin, dass wir nach dem Produkthaftungsgesetz nicht für durch unsere Geräte hervorgerufene Schäden einzustehen haben, sofern diese durch unsachgemäße Reparatur verursacht oder bei einem Teileaustausch nicht unsere Original GARDENA Teile oder von uns freigegebene Teile verwendet werden und die Reparatur nicht vom GARDENA Service oder dem autorisierten Fachmann durchgeführt wird. Entsprechendes gilt für Ergänzungsteile und Zubehör.

GB Product Liability

We expressly point out that, in accordance with the product liability law, we are not liable for any damage caused by our units if it is due to improper repair or if parts exchanged are not original GARDENA parts or parts approved by us, and, if the repairs were not carried out by a GARDENA Service Centre or an authorised specialist. The same applies to spare parts and accessories.

F Responsabilité

Nous vous signalons expressément que GARDENA n'est pas responsable des dommages causés par ses appareils, dans la mesure où ces dommages seraient causés suite à une réparation non conforme, dans la mesure où, lors d'un échange de pièces, les pièces d'origine GARDENA n'auraient pas été utilisées, ou si la réparation n'a pas été effectuée par le Service Après-Vente GARDENA ou l'un des Centres SAV agréés GARDENA. Ceci est également valable pour tout ajout de pièces et d'accessoires autres que ceux préconisés par GARDENA.

NL Productaansprakelijkheid

Wij wijzen er nadrukkelijk op, dat wij op grond van de wet aansprakelijkheid voor producten niet aansprakelijk zijn voor schade ontstaan door onze apparaten, indien deze door onvakkundige reparatie veroorzaakt zijn, of er bij het uitwisselen van onderdelen geen gebruik gemaakt werd van onze originele GARDENA onderdelen of door ons vrijgegeven onderdelen en de reparatie niet door de GARDENA technische dienst of de bevoegde vakman uitgevoerd werd. Ditzelfde geldt voor extra-onderdelen en accessoires.

| | |
|---|---|
| <p>D EG-Konformitätserklärung</p> <p>Der Unterzeichnete Husqvarna AB, 561 82 Huskvarna, Sweden bestätigt, dass die nachfolgend bezeichneten Geräte in der von uns in Verkehr gebrachten Ausführung die Anforderungen der harmonisierten EU-Richtlinien, EU-Sicherheitsstandards und produktspezifischen Standards erfüllen. Bei einer nicht mit uns abgestimmten Änderung der Geräte verliert diese Erklärung ihre Gültigkeit.</p> | <p>I Dichiarazione di conformità alle norme UE</p> <p>La sottoscritta Husqvarna AB, 561 82 Huskvarna, Sweden, certifica che il prodotto qui di seguito indicato, nei modelli da noi commercializzati, è conforme alle direttive armonizzate UE nonché agli standard di sicurezza e agli standard specifici di prodotto. Qualunque modifica apportata al prodotto senza nostra specifica autorizzazione invalida la presente dichiarazione.</p> |
| <p>GB EU Declaration of Conformity</p> <p>The undersigned Husqvarna AB, 561 82 Huskvarna, Sweden, hereby certifies that, when leaving our factory, the units indicated below are in accordance with the harmonised EU guidelines, EU standards of safety and product specific standards. This certificate becomes void if the units are modified without our approval.</p> | <p>E Declaración de conformidad de la UE</p> <p>El que subscribe Husqvarna AB, 561 82 Huskvarna, Sweden, declara que la presente mercancía, objeto de la presente declaración, cumple con todas las normas de la UE, en lo que a normas técnicas, de homologación y de seguridad se refiere. En caso de realizar cualquier modificación en la presente mercancía sin nuestra previa autorización, esta declaración pierde su validez.</p> |
| <p>F Certificat de conformité aux directives européennes</p> <p>Le constructeur, soussigné : Husqvarna AB, 561 82 Huskvarna, Sweden, déclare qu'à la sortie de ses usines le matériel neuf désigné ci-dessous était conforme aux prescriptions des directives européennes énoncées ci-après et conforme aux règles de sécurité et autres règles qui lui sont applicables dans le cadre de l'Union européenne. Toute modification portée sur ce produit sans l'accord express de Husqvarna supprime la validité de ce certificat.</p> | <p>P Certificado de conformidade da UE</p> <p>Os abaixo mencionados Husqvarna AB, 561 82 Huskvarna, Sweden, por este meio certificam que ao sair da fábrica o aparelho abaixo mencionado está de acordo com as directrizes harmonizadas da UE, padrões de segurança e de produtos específicos. Este certificado ficará nulo se a unidade for modificada sem a nossa aprovação.</p> |
| <p>NL EU-overeenstemmingsverklaring</p> <p>Ondergetekende Husqvarna AB, 561 82 Huskvarna, Sweden, bevestigt, dat het volgende genoemde apparaat in de door ons in de handel gebrachte uitvoering voldoet aan de eis van, en in overeenstemming is met de EU-richtlijnen, de EU-veiligheidsstandaard en de voor het product specifieke standaard. Bij een niet met ons afgestemde verandering aan het apparaat verliest deze verklaring haar geldigheid.</p> | |

| | | | |
|--|---|--|---|
| Bezeichnung des Gerätes : Description of the unit : Désignation du matériel : Omschrijving van het apparaat : Descrizione del prodotto : Descripción de la mercancía : Descrição do aparelho : | Bewässerungscomputer Water Computer Programmeur d'arrosage Besproeiingscomputer Computer per irrigazione Programador de riego Computador de rega | Anbringungsjahr der CE-Kennzeichnung: Year of CE marking: Date d'apposition du marquage CE : Installatiejaar van de CE-aanduiding: Anno di rilascio della certificazione CE : Colocación del distintivo CE : Ano de marcação pela CE : | 2013 |
| Typ : Type : Type : Typ : SelectControl Modello : Tipo : Tipo : | Art.-Nr.: Art. No.: Référence : Art. nr.: 1885 Art. : Art. N°: Art. N°: | Ulm, den 19.09.2013 Ulm, 19.09.2013 Fait à Ulm, le 19.09.2013 Ulm, 19-09-2013 Ulm, 19.09.2013 Ulm, 19.09.2013 Ulm, 19.09.2013 | Der Bevollmächtigte Authorised representative Représentant légal Gemachtigde Rappresentante autorizzato Representante autorizado Representante autorizado |
| EU-Richtlinien : EU directives : Directives européennes : EU-richtlijnen : Direttive UE : Normativa UE : Directrizes da UE : | 2004/108/EC 2011/65/EC | |  Reinhard Pompe (Vice President) |
| Hinterlegte Dokumentation : Deposited Documentation : Documentation déposée : | GARDENA Technische Dokumentation M. Kugler 89079 Ulm GARDENA Technical Documentation M. Kugler 89079 Ulm Documentation technique GARDENA M. Kugler 89079 Ulm | | |

Deutschland / Germany

GARDENA GmbH
Central Service
Hans-Lorenser-Straße 40
D-89079 Ulm
Produktfragen:
(+49) 731 490-123
Reparaturen:
(+49) 731 490-290
service@gardena.com

Albania

COBALT Sh.p.k.
Rr. Siri Kodra
1000 Tirana

Argentina

Husqvarna Argentina S.A.
Av.del Libertador 5954 -
Piso 11 - Torre B
(C1428ARP) Buenos Aires
Phone: (+54) 11 5194 5000
info.gardena@
ar.husqvarna.com

Armenia

Garden Land Ltd.
61 Tigran Mets
0005 Yerevan

Australia

Husqvarna Australia Pty. Ltd.
Locked Bag 5
Central Coast BC
NSW 2252
Phone: (+61) (0) 2 4352 7400
customer.service@
husqvarna.com.au

Austria / Österreich

Husqvarna Austria GmbH
Consumer Products
Industriezeile 36
4010 Linz
Tel.: (+43) 732 77 01 01 - 90
consumer.service@husqvarna.at

Azerbaijan

Firm Progress
a. Aliyev Str. 26A
1052 Baku

Belgium

GARDENA Belgium NV/SA
Sterrebeekstraat 163
1930 Zaventem
Phone: (+32) 2 720 92 12
Mail: info@gardena.be

Bosnia / Hercegovina

SILK TRADE d.o.o.
Industrijska zona Bukva bb
74260 Tešanj

Brazil

Husqvarna do Brasil Ltda
Av. Francisco Matarazzo,
1400 – 19º andar
São Paulo - SP
CEP: 05001-903
Tel: 0800-112252
marketing.br.husqvarna@
husqvarna.com.br

Bulgaria

Хускварна България ЕООД
Бул. „Андрей Ляпчев“ № 72
1799 София
Тел.: (+359) 02/975 30 76
www.husqvarna.bg

Canada / USA

GARDENA Canada Ltd.
100 Summerlea Road
Brampton, Ontario L6T 4X3
Phone: (+1) 905 792 93 30
info@gardenacanada.com

Chile

Maquinarias Agroforestales
Ltda. (Maga Ltda.)
Santiago, Chile
Avda. Chesterton
8355 comuna Las Condes
Phone: (+56) 2 202 4417
Dalton@maga.cl
Zipcode: 7560330

Temuco, Chile
Avda. Valparaiso # 01466
Phone: (+56) 45 222 126
Zipcode: 4780441

China

Husqvarna (China) Machinery
Manufacturing Co., Ltd.
No. 1355, Jia Xin Rd.,
Ma Lu Zhen, Jia Ding Dist.,
Shanghai
201801
Phone: (+86) 21 59159629
Domestic Sales
www.gardena.com.cn

Colombia

Husqvarna Colombia S.A.
Calle 18 No. 68 D-31, zona
Industrial de Montevideo
Bogotá, Cundinamarca
Tel. 571 2922700 ext. 105
jairo.salazar@
husqvarna.com.co

Costa Rica

Compania Exim
Euroiberoamericana S.A.
Los Colegios, Moravia,
200 metros al Sur del Colegio
Saint Francis - San José
Phone: (+506) 297 68 83
exim_euro@racsa.co.cr

Croatia

SILK ADRIA d.o.o.
Josipa Lončara 3
10090 Zagreb
Phone: (+385) 1 3794 580
silk.adria@zg.t-com.hr

Cyprus

Med Marketing
17 Digeni Akrita Ave
P.O. Box 27017
1641 Nicosia

Czech Republic

Husqvarna Cesko s.r.o.
Türkova 2319/5b
149 00 Praha 4 – Chodov
Bezplatná infolinka:
800 100 425
servis@cz.husqvarna.com

Denmark

GARDENA / Husqvarna
Consumer Outdoor Products
Salgsafdeling Danmark
Box 9003
S-200 39 Malmö
info@gardena.dk

Dominican Republic

BOSQUESA, S.R.L
Carretera Santiago Licey
Km. 5 ½
Esquina Copal II.
Santiago, Dominican Republic
Phone: (+809) 736-0333
joserbosquesa@claro.net.do

Ecuador

Husqvarna Ecuador S.A.
Arupos E1-181 y 10 de Agosto
Quito, Pichincha
Tel. (+593) 22800739
francisco.jacome@
husqvarna.com.ec

Estonia

Husqvarna Eesti OÜ
Consumer Outdoor Products
Kesk tee 10, Aaviku küla
Rae vald
Harju maakond
75305 Estonia
kontakt.etj@husqvarna.ee

Finland

Oy Husqvarna Ab
Consumer Outdoor Products
Lautatarhankatu 8 B/ PL 3
00581 HELSINKI
info@gardena.fi

France

GARDENA France
Immeuble Exposial
9-11 allée des Pierres Mayettes
ZAC des Barbannières, B.P. 99
-F- 92232 GENNEVILLIERS
cedex
Tél. (+33) 01 40 85 30 40
service.consommateurs@
gardena.fr

Georgia

ALD Group
Beliasvili 8
1159 Tbilisi

Great Britain

Husqvarna UK Ltd
Preston Road
Aycliffe Industrial Park
Newton Aycliffe
County Durham
DL5 6UP
info.gardena@
husqvarna.co.uk

Greece

ΕΛΛΑΣ Α.Ε.Β.Ε.
Υπ/μα Ηφείστου 33Α
Βλ. Πλ. Κορωπίου
194 00 Κορωπί Αττικής
V.A.T. EL094094640
Phone: (+30) 210 66 20 225
info@husqvarna-consumer.gr

Hungary

Husqvarna Magyarorszag Kft.
Ezred u. 1-3
1044 Budapest
Telefon: (+36) 1 251-4161
vevoszolgalat.husqvarna@
husqvarna.hu

Iceland

Ó. Johnson & Kaaber
Tunguhalsi 1
110 Reykjavik
ooj@ojk.is

Ireland

Husqvarna UK Ltd
Preston Road
Aycliffe Industrial Park
Newton Aycliffe
County Durham
DL5 6UP
info.gardena@
husqvarna.co.uk

Italy

Husqvarna Italia S.p.A.
Via Como 72
23868 VALMADRERA (LC)
Phone: (+39) 0341.203.111
info@gardenaitalia.it

Japan

KAKUICHI Co. Ltd.
Sumitomo Realty &
Development Kojimachi
BLDG., 8F
5-1 Nibanncyo
Chiyoda-ku
Tokyo 102-0084
Phone: (+81) 33 264 4721
m_ishihara@kaku-ichi.co.jp

Kazakhstan

LAMED Ltd.
155/1, Tazhibayevoi Str.
050060 Almaty
IP Schmidt
Abayavenue 3B
110 005 Kostanay

Korea

Kyung Jin Trading CO.,LTD.
107-4, SunDuk Bld.,
YangJae-dong,
Seochu-gu,
Seoul, (zipcode: 137-891)
Phone: (+82) (0)2 574-6300

Kyrgyzstan

Alye Maki
av. Moladaya Guardir J 3
720014 Bishkek

Latvia

Husqvarna Latvija
Consumer Outdoor Products
Bākūžu iela 6
LV-1024 Rīga
info@husqvarna.lv

Lithuania

UAB Husqvarna Lietuva
Consumer Outdoor Products
Ateities pl. 77C
LT-52104 Kaunas
centras@husqvarna.lt

Luxembourg

Magasins Jules Neuberg
39, rue Jacques Stas
Luxembourg-Gasperich 2549
Case Postale No. 12
Luxembourg 2010
Phone: (+352) 40 14 01
api@neuberg.lu

Mexico

AFOSA
Av. Lopez Mateos Sur # 5019
Col. La Calma 45070
Zapopan, Jalisco
Mexico
Phone: (+52) 33 3818-3434
icornejo@afosa.com.mx

Moldova

Convel S.R.L.
290A Muncestii Str.
2002 Chisinau

Netherlands

GARDENA Nederland B.V.
Postbus 50176
1305 AD ALMERE
Phone: (+31) 36 521 00 00
info@gardena.nl

Neth. Antilles

Jonka Enterprises N.V.
Sta. Rosa Weg 196
P.O. Box 8200
Curaçao
Phone: (+599) 9 767 66 55
pgm@jonka.com

New Zealand

Husqvarna New Zealand Ltd.
PO Box 76-437
Manukau City 2241
Phone: (+64) (0) 9 9202410
support.nz@husqvarna.co.nz

Norway

GARDENA
Husqvarna Consumer
Outdoor Products
Salgskontor Norge
Klevertveien 6
1540 Vestby
info@gardena.no

Peru

Husqvarna Perú S.A.
Jr. Ramón Cárcamo 710
Lima 1
Tel: (+51) 1 3320400
ext. 416
juan.remuzgo@husqvarna.com

Poland

Husqvarna
Poland Spółka z o.o.
ul. Wysockiego 15 b
03-371 Warszawa
Phone: (+48) 22 330 96 00
gardena@husqvarna.com.pl

Portugal

Husqvarna Portugal, SA
Lagoa - Albarraque
2635 - 595 Rio de Mouro
Tel.: (+351) 21 922 85 30
Fax : (+351) 21 922 85 36
info@gardena.pt

Romania

Madex International Srl
Soseaua Odaii 117 - 123,
RO 013603
București, S 1
Phone: (+40) 21 352.76.03
madex@ines.ro

Russia

ООО „Хускварна“
141400, Московская обл.,
г. Химки,
улица Ленинградская,
владение 39, стр.6
Бизнес Центр
„Химки Бизнес Парк“,
помещение ОВ02_04

Serbia

Domel d.o.o.
Autoput za Novi Sad bb
11273 Belgrade
Phone: (+381) 1 18 48 88 12
miroslav.jejina@domel.rs

Singapore

Hy-Ray PRIVATE LIMITED
40 Jalan Pemimpin
#02-08 Tat Ann Building
Singapore 577185
Phone: (+65) 6253 2277
shiyang@hyray.com.sg

Slovak Republic

Husqvarna Česko s.r.o.
Türkova 2319/5b
149 00 Praha 4 - Chodov
Bezplatná infolinka:
800 154 044
servis@sk.husqvarna.com

Slovenia

Husqvarna Austria GmbH
Consumer Products
Industriezeile 36
4010 Linz
Tel.: (+43) 732 77 01 01-90
consumer.service@
husqvarna.at

South Africa

Husqvarna
South Africa (Pty) Ltd
Postnet Suite 250
Private Bag X6,
Cascades, 3202
South Africa
Phone: (+27) 33 846 9700
info@gardena.co.za

Spain

Husqvarna España S.A.
C/ Basauri, nº 6
La Florida
28023 Madrid
Phone: (+34) 91 708 05 00
atencioncliente@gardena.es

Suriname

Agrofix n.v.
Verlengde Hogestraat # 22
Phone: (+597) 472426
agrofix@sr.net
Pobox : 2006
Paramaribo
Suriname-South America

Sweden

Husqvarna AB
S-561 82 Huskvarna
info@gardena.se

Switzerland / Schweiz

Husqvarna Schweiz AG
Consumer Products
Industriestrasse 10
5506 Mägenwil
Phone: (+41) (0) 848 800 464
info@gardena.ch

Turkey

GARDENA Dost Diş Ticaret
Mümesillik A.Ş.
Sanayi Çad. Adil Sokak
No: 1/B Kartal
34873 Istanbul
Phone: (+90) 216 38 93 939
info@gardena-dost.com.tr

Ukraine / Україна

ТОВ «Хусварна Україна»
вул. Васильківська, 34,
офіс 204-р
03022, Київ
Тел. (+38) 044 498 39 02
info@gardena.ua

Uruguay

FELI SA
Entre Rios 1083 CP 11800
Montevideo - Uruguay
Tel: (+598) 22 03 18 44
info@felisa.com.uy

Venezuela

Corporación Casa y Jardín C.A.
Av. Caroní, Edif. Trezmen, PB.
Colinas de Bello Monte.
1050 Caracas.
Tlf: (+58) 212 992 32 22
info@casayjardin.net.ve

1885-20.960.02/1113
© GARDENA
Manufacturing GmbH
D-89070 Ulm
http://www.gardena.com