

SelectControl
Art. 1885

- GR** Οδηγίες χρήσης
Ηλεκτρονικός προγραμματι-
στής ποτίσματος
-
- PL** Instrukcja obsługi
Sterownik nawadniania
-
- CZ** Návod k použití
Zavlažovací počítač
-
- SK** Návod na použitie
Zavlažovací počítač
-
- H** Használati útmutató
Öntözőkomputer
-
- HR** Uputstva za upotrebu
Kompjuter za upravljanje
navodnjavanja
-
- RUS** Инструкция по эксплуатации
Компьютер для полива
-
- TR** İşletim kılavuzu
Su Bilgisayarı
-
- BG** Инструкция за експлоатация
Компютър за вода

GARDENA Компютър за вода SelectControl



Това е превод на немския оригинал на инструкцията за експлоатация.

Моля, прочетете внимателно инструкцията за експлоатация и спазвайте нейните указания. Използвайте настоящата инструкция за експлоатация за да се запознаете с продукта, правилно му използване, както и указанията за техника на безопасност.



От съображения за сигурност не се разрешава използването на продукта от деца и младежи до 16 години, както и лица, които не са запознати с настоящата инструкция за експлоатация. Лица с ограничени физически и умствени възможности може да използват продукта само, когато се надзират или наставляват от омпетентно лице. Децата трябва да бъдат наблюдавани, за да се гарантира, че не си играят с продукта.

→ Моля, съхранявайте тази инструкция за експлоатация на сигурно място.

Съдържание

1. Област на използване на Вашия Компютър за вода ...	179
2. Указания по техника за безопасност	179
3. Функциониране	180
4. Въвеждане в експлоатация	183
5. Програмиране	186
6. Сваляне от експлоатация	193
7. Техническо обслужване	194
8. Отстраняване на повреди	195
9. Доставяни аксесоари	197

10. Технически данни	197
11. Сервиз / Гаранция	198

1. Област на използване на Вашия Компютър за вода

Правилна употреба:

GARDENA Компютъра за вода е предназначен за използване в лични и хоби градини, само за употреба на открито за управление на пръскачки и поливни системи. Компютъра за вода има два отделни изхода и може да бъде използван напр. за автоматично поливане през време на отпуската.

Внимание!



GARDENA Компютъра за вода не трябва да се използва за промишлени цели и заедно с химикали, хранителни продукти и леснозапалими и експлозивни вещества.

2. Указания по техника за безопасност

Батерия:

От съображения за безопасност при функциониране трябва да се използва само една 9V алкално-манганова (алкална)-батерия тип IEC 6LR61!

При дълго отсъствие за да се предотврати спиране на компютъра за вода поради изтощена батерия, батерията трябва да бъде заменена, когато символът за батерията мига.

Въвеждане в експлоатация:

Компютърът за вода трябва да бъде монтиран само вертикално с холендъра нагоре, за да се избегне попадане на вода в гнездото на батерията.

Минималното подавано количество вода за сигурна функция на включване на компютъра за вода е 20 – 30 л/ч на изход. Напр. за управление на микрокапкова система са необходими мин. 10 броя 2-литровикапкообразувателя.

При високи температури (над 60 °C на дисплея) може да се случи, така че LCD-индикацията изгасне; това няма никакво въздействие върху изпълнението на

програмата. След охлаждане LCD-индикацията се появява отново.

Температурата на протичащата вода трябва да бъде макс. 40 °C.

→ Използвайте само чиста прясна вода.

Минималното работно налягане е 0,5 bar, максималното работно налягане 12 bar.

Избягвайте натоварването на опън.

→ Не дърпайте свързания маркуч.

Ако контролера бъде свален при отворен клапан, клапана остава отворен до тогава, докато отново бъде поставен контролера.

3. Функциониране

С компютъра за вода градината може да бъде поливана автоматично през всеки от двата изхода по всяко време на денонощието до 3 пъти дневно (на всеки 8 часа). При това за поливане могат да бъдат включени пръскачка, подземна поливна система или система за капково напояване.

Компютъра за вода поема автоматично поливането съгласно създадената програма и по този начин може да бъде използван и през време на отпуската. Рано сутрин или късно вечер изпаренията са най-малки, също и разхода на вода.

Програмата за поливане се избира по лесен начин чрез копчето.

Една програма за поливане се състои от стартиране, продължителност и цикъл на поливане.

Елементи на управлението:



Бутони	Функциониране
① Бутон-OK	Потвърждава стойностите настроени с бутона +.
② Бутон +	Променя входните данни.
③ Копче	Избира програмите за поливане.

Индикатори на дисплея:

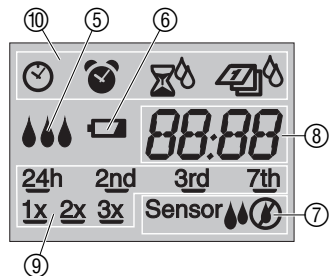

Индикатор	Описание
⑤	Мигат един след друг, когато се полива.
⑥	Мига, когато батерията трябва да бъде заменена. Клапанът ще бъде отворен още 4 седмици. Показва се постоянно, когато батерията е изтощена. Клапанът повече не се отваря (Сменете батерията, виж 4. Въвеждане в експлоатация „Поставяне на батерията“).
⑦ Сензор	Показва, че сензорът дава съобщение за сухота и ще бъде изпълнено програмираното поливане.
Сензор	Показва, че сензорът дава съобщение за влажност и програмираното поливане няма да бъде изпълнено (виж 4. Въвеждане в експлоатация „Свързване на сензор за влага в почвата или сензор за дъжд“).
⑧	Време на програма.
⑨	Цикъл на поливане.
⑩	Време, време за стартиране на поливането, продължителност на поливане, цикъл на поливане.

4. Въвеждане в експлоатация

Поставяне на батерията:

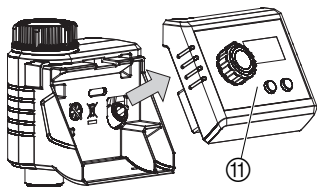

Компютъра за вода трябва да се захранва само с една 9V алкално-манганова (алкална)-батерия тип IEC 6LR61.

1. Свалете контролера ⑪ от корпуса на компютъра за вода.
2. Поставете батерията в гнездото на батерията ⑫. **При това внимавайте за правилната полярност P.**

Дисплеят показва за 2 секунди всички LCD-символи и след това мига ⌚ и часовете на времето (виж 5. Програмиране).

3. Поставете отново контролера ⑪ върху корпуса.

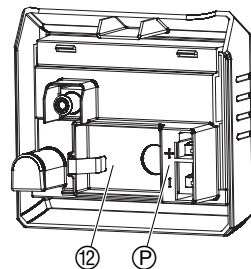

(Опционално)

Изберете между леки до пясъчливи или средни до трудни почви:

Ако по време на поставяне на батерията бъде натиснат бутона **OK**, може след показването на всички LCD-символи да бъде избрана почвата (виж 5. Програмиране). Ако по време на поставяне на батерията не бъде натиснат бутона **OK**, стандартно се избират средни до трудни почви.

- 💧 1 = Средни до трудни почви.
- 💧💧 2 = Леки до пясъчливи почви.

**Свързване на
компютъра за вода:**

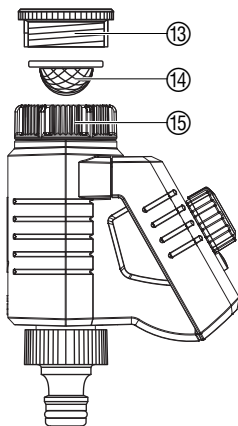

- Изберете почвата с бутона **+** и потвърдете с бутона **ОК**.
След това мига  и часовете на часа.
(виж 5. Програмиране).

Компютъра за вода е снабден с холендрова гайка **15** за кранове за вода с 33,3 мм (G 1") резба. Приложеният адаптер **13** служи за свързване на компютъра за вода към кранове за вода с 26,5 мм (G 3/4") резба.

- Поставете филтъра **14** в холендровата гайка **15** и свържете компютъра за вода към крана за вода.

**Свързване на сензор
за влага в почвата или
сензор за дъжд
(опционално):**

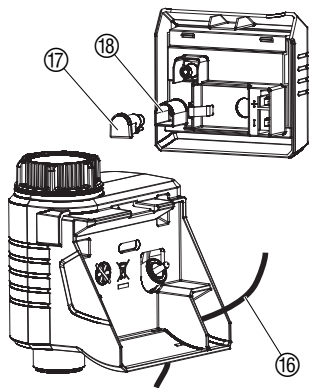

Заедно с поливането зависещо от дата и час съществува възможността за връзка в програмата за поливане с влажността в почвата или валежите.

Забележка: При достатъчна влага в почвата или при дъжд се задейства спиране на програмата или се възпрепятства активирането на програмата. Независимо от това, ръчното поливане винаги може да бъде извършено.

1. Свалете контролера ⑪ от корпуса на компютъра за вода (виж 4. Въвеждане в експлоатация „**Поставяне на батерията**“).
2. Разполагане на сензор за влага в почвата в дъждовалната зона – **или** – сензор за дъжд (съотв. с удължителен кабел) **извън** дъждовалната зона.
3. Прекарайте сензор-кабела ⑩ през отвора на корпуса.
4. Свалете капака ⑰ и свържете щепсела на кабела на сензора ⑩ в конектора на сензора ⑱ на компютъра за вода.

Може да продължи до 1 мин., докато бъде показан върху дисплея статуса на сензора.

За свързването на по-стари сензори е необходим **GARDENA Адаптер-кабел 1189-00.600.45**, който може да се закупи от сервизна служба на GARDENA.

Монтиране на защитата срещу кражба (опционално):

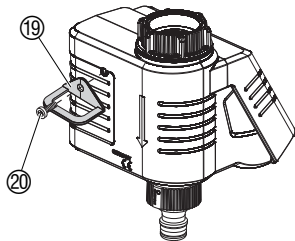

За да предпазите от кражба компютъра за вода, можете чрез сервизната служба на GARDENA да поръчате **GARDENA Защита срещу кражба Арт. № 1815-00.791.00.**

1. Затегнете скобата ①9 с болта ②0 за задната страна на компютъра за вода.
2. Използвайте скобата ①9 напр. за фиксиране към верига.

Веднъж затегнат, болта не може повече да бъде развит.

5. Програмиране

Съвет: → Програмирайте компютъра за вода при затворен кран на водата. Така ще предотвратите неволно намокряне.

Контролерът може да бъде свален за изготвянето на програма и програмирането да се извърши от разстояние (виж 4. Въвеждане в експлоатация „Поставяне на батерията“).

Настройка на час:

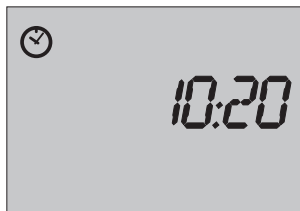







1. Поставете батерията – **или** – завъртете копчето на програмата за поливане и натиснете бутона **OK**.
 и часовете на часа мигат.
2. Изберете часовете на часа (напр. 10 ч.) с бутона **+** и потвърдете с бутона **OK**.
Мигат минутите на часа.
3. Изберете минутите на часа (напр. 20 мин.) с бутона **+** и потвърдете с бутона **OK**.
Часът е настроен.

Избор на програма за поливане:

Основната настройка на програмите за поливане може да се регулира между леки до песъчливи почви и средни до трудни почви (фабрична настройка) (виж 4. Въвеждане в експлоатация). Може да се избира съответно между 5 програми за поливане (Данните в скобите са за леки до песъчливи почви).

Градинска площ		Предложение за напояване, може да се променя индивидуално			
Програма (копче)	Начало	Продължителност	Дни	Честота	
Морави	5:00 (5:00)	1:00 (0:45)	3rd (2nd)	1 x (1x)	
Култури	5:00 (7:00)	0:45 (0:30)	2nd (2nd)	1 x (2x)	
Плетове / Храсти	7:00 (7:00)	0:30 (0:15)	2nd (24h)	2 x (2x)	

Програма (копче)	 Начало	 Продължителност	 Дни	 Честота
 Саксийни растения	5:00 (7:00)	0:10 (0:05)	24h (24h)	1 x (2x)
 Бордюрни растения	7:00 (8:00)	0:10 (0:05)	3rd (2nd)	2x (3x)

→ Завъртете копчето на желаната програма.

Програмата е активирана.

Преглеждане на програма за поливане:

С повтарящо се натискане на бутона + могат последователно да бъдат показани всички данни на програмата.

Указание:

Предварително настроените часове, продължителност и честота са необвързващи предложения и при необходимост трябва да бъдат напасвани към различни фактори на околната среда, като вид почва, климат и различните продукти за поливане (1 мм/ч = 1 л/м²ч).

За средни до трудни почви:

- Морави: Поливане например с пръскачки Polo, количество на валежите ок. 10 мм седмично.
- Култури: Поливане със система за капково напояване, количество на валежите ок. 5 мм/ч = ок. 12 мм/седмично.
- Плетове: Поливане със система за капково напояване с тръба за капково напояване 13 мм, количество на валежи

те ок. 4 литра/час на растение = ок. 12 литра/седмично/растение.

- Саксийни растения: Поливане 1 м сандъче за балкон със система за капково напояване. 5 капкообразователя ок 2 л/ч = ок. 2 литра/дневно на сандъче.
- Бордюрни растения: Поливане със система за капково напояване тръба за капково напояване 4,6 мм, подавана вода ок. 18 литра/час/м¹ = ок. 12 литра/седмично/м².

Промяна на програма за поливане:

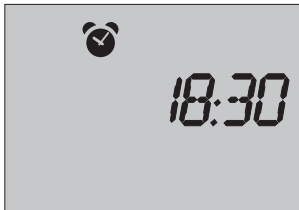

5-те фабрично заложиени програми за поливане могат да бъдат настроени индивидуално.

1. Изберете с копчето програма за поливане.

Показват се  и актуалният час.

Настройка на времето за стартиране на поливането :

2. Натиснете бутона +.

Показват се  и актуалното време на стартиране.

3. Натиснете бутона **OK**.



Мигат  и часовете на времето за стартиране.

4. Настройте часовете на времето за стартиране (напр. 18 ч.) с бутона + потвърдете с бутона **OK**.

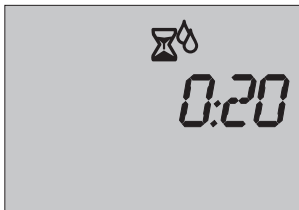
5. Настройте минутите на времето за стартиране (напр. 30 мин) с бутона + и потвърдете с бутона **OK**.



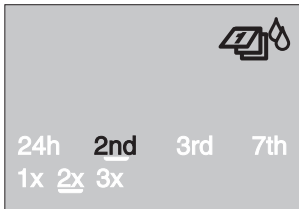

Настройка на продължителност на поливане :

6. Натиснете бутона **+**.
Показват се  и актуалната продължителност.
7. Натиснете бутона **OK**.
Мигат  и часовете на продължителността.
8. Настройте часовете на продължителността (напр. 0 ч.) с бутона **+** и потвърдете с бутона **OK**.
9. Настройте минутите на продължителността (напр. 20 мин.) с бутона **+** и потвърдете с бутона **OK**.



Настройка на цикъл на поливане (дни, честота на повторения) :

Дните на поливане могат да бъдат избрани от ежедневно (**24h**) до на всеки 7 дни (**7th**). Честотата на поливане може да бъде изпълнена в деня за поливане съответно **1x** (на 24 часа), **2x** (на 12 часа) или **3x** (на 8 часа).

10. Натиснете бутона **+**.
Показват се  и актуалният цикъл.
11. Натиснете бутона **OK**.
Мигат  и актуалните дни за поливане.
12. Натиснете толкова често бутона **+**, докато се настроят желаните дни за поливане (напр. **2nd** = всеки 2. ден)

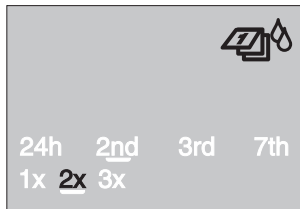

Важно указание:

Сензорно управление:

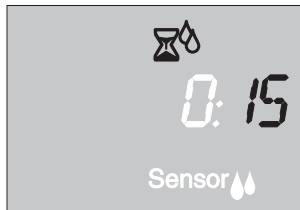

13. Натиснете бутона **OK**.



Мигат  и актуалната честота на поливане.

14. Натиснете толкова често бутона **+**, докато бъде настроена желаната честота на поливане (напр. **2x** = 2-пънти на 24 часа).

15. Натиснете бутона **OK**.

Цикълът на поливане е запаметен.

Ако следващият ден, не е ден за поливане, поливането приключва в 24 часа.

При сензорното управление се извършва поливане между 20:00 и 6:00 само тогава, когато сензорът подаде информация за сухота (сензор ). След поливането има пауза от минимум 2 часа. Ако сензорът подаде информация за влага (сензор ) , не се изпълнява поливане или се прекъсва изпълняващо се поливане.

1. **Завъртете копчето на позиция „Sensor“.**

Мигат  и продължителността на поливане (фабрично настроено на 30 минути) за 10 секунди върху дисплея.

2. Докато мига Продължителност на поливането, същата може да бъде променена с бутона **+** (между **1** и **59** минути) (напр. **15** минути) и потвърдена с бутона **OK**.

Ръчно поливане:



Аварийна програма (Sensor мига): Ако няма включен сензор или кабелът на сензора е дефектен, се полива веднъж дневно с настроената продължителност на поливане (макс. 30 мин.).

Клапанът може по **всяко време да бъде отворен или затворен ръчно**. Контролерът **трябва** да е поставен.

1. Завъртете **копчето** на **On**.
Клапанът се отваря, капките мигат една след друга и Продължителност на поливането мига (фабрично е настроено на 30 минути) за 10 секунди върху дисплея.
2. Докато мига Продължителност на поливането, същата може да бъде променена с бутона **+** (между **1** и **59** минути) (напр. **15** минути) и потвърдена с бутона **OK**.
3. Завъртете **копчето** на **Off**, за да затворите предварително клапана.
Клапанът се затваря.

Променената Ръчна /сензорна продължителност на поливането се запамятава и е независима от продължителността на поливане в програмата, т.р. че при всяко бъдещо ръчно /сензорно отваряне на клапана, променената продължителност на поливане ще е предварително настроена.

Деактивиране на програмата за поливане:

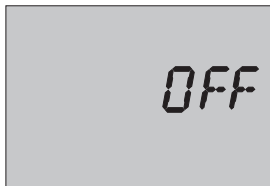

Програмата за поливане не се изпълнява при **Off**. При това програмите се запазват. Също така и програмно управляван отворен клапан може да бъде затворен предварително, без да се променят данните на програмата (време за стартиране на поливането, продължителност на поливането и цикъл на поливане).

→ Завъртете **копчето** на **Off**.

Програмата за поливане е деактивирана.

За ново активиране на програмата за поливане завъртете **копчето** на **Programm**.

6. Сваляне от експлоатация

Зазимяване / Съхранение:



1. За запазване на батерията същата трябва да бъде извадена (виж 4. Въвеждане в експлоатация).

Когато през пролетта батерията бъде поставена отново, променените програми остават запаметени и не трябва да бъдат задавани отново.

2. Съхранявайте контролера и клапановата секция на сухо и защитено от мраз място.

Изхвърляне на отпадъците:

(съгласно Директива 2002/96/EO)



Уреда не трябва да се поставя в контейнерите с обичайните отпадъци, а трябва да бъде изхвърлен съгласно изискванията.

→ Важно за Германия: Уредът да се изхвърли от комуналната служба по чистотата.

Изхвърляне на изтощена батерия:

→ върнете използваната батерия на определено за целта място или изхвърлете посредством местната служба за чистота.

Изхвърлете батерията **само в разредено** състояние.

7. Техническо обслужване

Почистване на филтъра:

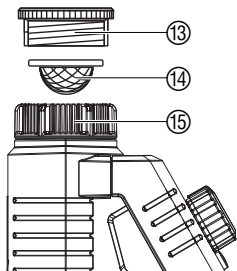

Филтърът ⑭ трябва да бъде проверяван редовно и почистван при нужда.

1. Развийте на ръка холендървата гайка ⑮ на компютъра за вода от резбата на крана за вода (не използвайте клещи).
2. Ако е необходимо развийте адаптера ⑬.
3. Свалете и почистете филтъра ⑭ на холендървата гайка ⑮.
4. Монтирайте отново компютъра за вода (виж 4. Въвеждане в експлоатация „Свързване на компютъра за вода“).

8. Отстраняване на повреди

Повреда	Възможна причина	Отстраняване
Няма индикация на дисплея	Неправилно поставена батерия.	→ Спазвайте поляритета (+/-).
	Батерията е напълно изтощена.	→ Поставете нова алкална батерия.
	Температурата на дисплея е повече от 60°C.	Индикацията ще се появи след понижаване на температурата.
Ръчно поливане не е възможно Завъртете копчето на Оп	Батерията е изтощена (постоянно се изобразява ).	→ Поставете нова алкална батерия.
	Крана за вода е затворен.	→ Отворете крана за вода.
	Контролера не е поставен	→ Поставете контролера върху корпуса.
Програмата за поливане не се изпълнява (няма поливане)	Въвеждане / промяна на програма по време или малко преди стартов импулс.	→ Извършете въвеждането / промяната на програмата извън програмираните интервали за стартиране.
	Крана за вода е затворен.	→ Отворете крана за вода.

Повреда	Възможна причина	Отстраняване
Програмата за поливане не се изпълнява (няма поливане)	Сензора за влажност / дъжд регистрира влажна почва.	→ При суха почва проверете настройката / местоположението на сензора за влажност / дъжд.
	Контролера не е поставен	→ Поставете контролера върху корпуса.
	Батерията е изтощена (постоянно се изобразява ).	→ Поставете нова (алкална) батерия.
Копчето е на „Sensor“ и индикаторът за сензора мига	Няма свързан сензор или кабелът на сензора е повреден.	→ Включете сензор или сменете кабела на сензора.
Компютърът за вода не затваря	Минимално отдавано количество под 20 л / ч.	→ Свържете повече капкообразуватели.



При други повреди Ви молим да се свържете с центъра за сервизно обслужване на GARDENA. Ремонти имат право да извършват само сервизните служби на GARDENA или оторизирани търговци на GARDENA.

9. Доставяни аксесоари

GARDENA Сензор за влага в почвата		Арт. 1188
GARDENA Електронен сензор за дъжд		Арт. 1189
GARDENA Защита срещу кражба		Арт. 1815-00.791.00 чрез сервиз на GARDENA
GARDENA Адаптер-кабел	За свързване на по-стари сензори GARDENA.	Арт. 1189-00.600.45 чрез сервиз на GARDENA
GARDENA Кабелно разклонение	За едновременно свързване на сензор за дъжд и влага към една бухса.	Арт. 1189-00.630.00 чрез сервиз на GARDENA

10. Технически данни

Мин./макс. работно налягане: 0,5 bar / 12 bar

Температурен диапазон: 5 °C до 60 °C

Протичаща среда: чиста прясна вода

Макс. температура на водата: 40 °C

Брой програмно-управляеми поливни процеси на клапан и ден:	3 × (всеки 8 часа), 2 × (всеки 12 часа), 1 × (всеки 24 часа)
Брой програмно управлявани цикли на поливане седмично:	Всеки ден, всеки 2., 3. или 7. ден
Продължителност на поливането:	1 мин. до 1. ч. 59 мин. (в 1-минутни стъпки)
Батерии, които могат да се използват:	1 × 9V алкално-манганова (алкална) тип IEC 6LR61
Продължителност на работа на батерията:	около 1 година

11. Сервиз / Гаранция

Фирма GARDENA дава за този продукт 2 години гаранция (от датата на продажба). Това гаранционно обслужване се отнася за всички съществени дефекти на уреда, които може да се докаже, че са причинени от грешка в материала или производствена грешка. Гаранционното обслужване се осъществява посредством предоставянето на изправен уред или безплатен ремонт по наш избор, ако са следните условия:

- Уредът е бил използван правилно и в съответствие с препоръките в инструкцията за експлоатация.
- Не е правен опит от купувача или трето лице да бъде ремонтиран уреда.
- Компютър за вода причинени от неправилно поставени или изтощени батерии се изключват от гаранцията.
- Повреди причинени от замръзване се изключват от гаранцията.

Тази гаранция на производителя не се отнася за съществуващите изисквания по гаранционното обслужване на търговеца / продавача.

Моля, в случай на гаранционно обслужване изпратете за наша сметка повредения уред заедно с копие от касовата бележка и описание на повредата, на адреса на сервизната фирма изписан на обратната страна.

HR Odgovornost za proizvod

Izričito naglašavamo da, u skladu s propisom o odgovornosti za proizvod, ne preuzimamo nikakvu odgovornost za bilo kakvu štetu nastalu pri uporabi naših proizvoda uslijed nepravilnih popravaka ili ako izmijenjeni dijelovi nisu originalni GARDENA dijelovi ili ako nismo odobrili njihovu uporabu i ako popravak nije izveden u ovlaštenom servisu. Isto se odnosi i na nadomjesne dijelove i pribor.

BG Отговорност за качество

Изрично подчертаваме, че съгласно закона за отговорност за качество, ние не носим отговорност за вредите причинени от нашите уреди, ако същите са причинени от неправилен ремонт или при подмяната на части не са използвани оригинални части на GARDENA или части одобрени от нас и ремонта не е извършен от сервиз на GARDENA или оторизиран специалист. Същото важи за допълнителните части и принадлежности.

GR Πιστοποιητικό συμφωνίας ΕΚ

Η υπογεγραμμένη: Husqvarna AB, 561 82 Huskvarna, Sweden πιστοποιεί ότι τα μηχανήματα που υποδεικνύονται κάτωθι, όταν φεύγουν από το εργοστάσιο, είναι κατασκευασμένα σύμφωνα με τις οδηγίες της Ευρωπαϊκής Κοινότητας, τα Κοινοτικά πρότυπα ασφαλείας και τις προδιαγραφές. Αυτό το πιστοποιητικό δεν ισχύει σε περίπτωση που τα προϊόντα τροποποιηθούν χωρίς την έγκρισή μας.

PL Deklaracja zgodności Unii Europejskiej

Niżej podpisany Husqvarna AB, 561 82 Huskvarna, Sweden, potwierdza, że poniżej opisane urządzenie w wykonaniu wprowadzonym przez nas do obrotu spełnia wymogi zharmonizowanych wytycznych Unii Europejskiej, standardów bezpieczeństwa Unii Europejskiej i standardów specyficznych dla danego produktu. W przypadku wprowadzenia zmian nie uzgodnionych z nami wyjaśnienie to traci swoją ważność.

CZ ES Prohlášení o shodě

Níže podepsaná společnost Husqvarna AB, 561 82 Huskvarna, Sweden, potvrzuje, že níže označený přístroj v provedení, který jsme uvedli na trh, splňuje požadavky uvedené v harmonizovaných směrnicih EU, v bezpečnostních standardech EU a ve standardech pro daný produkt. V případě změny přístroje, která námi nebyla odsouhlasena, ztrácí toto prohlášení platnost.

SK ES Vyhlásenie o zhode

Dolu podpísaná spoločnosť Husqvarna AB, 561 82 Huskvarna, Sweden, potvrdzuje, že ďalej označený prístroj vo vyhotovení nami uvedenom do prevádzky spĺňa požiadavky harmonizovaných smerníc EU, bezpečnostných štandardov EU a štandardov špecifických pre produkt. V prípade zmeny prístroja, ktorá nebola nami odsúhlasená, stráca toto vyhlásenie platnosť.

H EU azonosságai nyilatkozat

Alulírott, Husqvarna AB, 561 82 Huskvarna, Sweden, igazolja, hogy az alább felsorolt, általunk forgalomba hozott termékek megfelelnek az EU elvárásoknak, EU biztonsági normáknak és a termékspecifikus szabványoknak egyaránt. A készülék velünk nem egyeztetett változtatása esetén ez a nyilatkozat érvényét veszti.

HR Izjava o usklađenju s pravilima EU

Potpisana tvrtka Husqvarna AB, 561 82 Huskvarna, Sweden, potvrđuje, da navedene naprave koje smo poslali u trgovine, ispunjuju zahtjeve smjernica EU, sigurnosnih standarda EU i i standarde istovrsnih proizvoda. Izjava ne važi za promjene na napravama koje nisu napravljene u skladu s nama.

BG ЕС-Декларация за съответствие

Подписаната фирма Husqvarna AB, 561 82 Huskvarna, Sweden декларира, че описаните подолу уреди, пуснати в продажба съгласно нашата спецификация, изпълняват изискванията на хармонизираните ЕС-директиви, ЕС-станданти за безопасност и специфичните производствени стандарти. При промяна на уреда, която не е съгласувана с нас, тази декларация губи своята валидност.

<p>Περιγραφή του προϊόντος: Opis urządzenia: Označení přístroje: Oznaczenie przystroja: Megnevezés: Označka naprave: Обозначение на уредите:</p>	<p>Ηλεκτρονικός προγραμματιστής ποτίσματος Sterownik nawadniania Zavlažovací počítač Zavlažovací počítač Öntözőkomputer Kompjuter za upravljanje navodnjavanja Компютър за вода</p>	<p>Hinterlegte Dokumentation: GARDENA Technische Dokumentation M. Kugler 89079 Ulm Deposited Documentation: GARDENA Technical Documentation M. Kugler 89079 Ulm Documentation déposée: Documentation technique GARDENA M. Kugler 89079 Ulm</p>
<p>Τύπος: Тип: Тип: Тип: SelectControl Típusok: Tip: Типове:</p>	<p>Κωδ. Νο.: Nr art.: Č.výr: Č.výr: 1885 Cikkszám: Art.br.: Арт.-№ :</p>	<p>Έτος πιστοποιητικού ποιότητας CE: Rok nadania znaku CE: Rok přidělení značky CE: Rok pridelenia označenia CE: 2013 CE bejegyzés kelte: Godina oznake CE: Година на поставяне на CE-маркировка:</p>
<p>Προδιαγραφές ΕΚ: Dyrektywy UE: Směrnice EU: Smernice EU: EU szabványok: Smernice EU: ЕС-директиви:</p>	<p>2004/108/EC 2011/65/EC</p>	<p>Ulm, 19.09.2013 Ulm, 19.09.2013r. V Ulmu, dne 19.09.2013 Ulm, 19.09.2013 Ulm, 19.09.2013 Ulm, 19.09.2013 Улм, 19.09.2013</p> <p>Νόμιμος εκπρόσωπος της εταιρίας Uprawniony do reprezentacji Zplnomocnenec Splnomocnenec Meghatalmazott Voditelj tehničkog odjela Упълномощен</p> <p> Reinhard Pompe (Vice President)</p>

Deutschland / Germany

GARDENA GmbH
Central Service
Hans-Lorenser-Straße 40
D-89079 Ulm
Produktfragen:
(+49) 731 490-123
Reparaturen:
(+49) 731 490-290
service@gardena.com

Albania

COBALT Sh.p.k.
Rr. Siri Kodra
1000 Tirana

Argentina

Husqvarna Argentina S.A.
Av.del Libertador 5954 -
Piso 11 - Torre B
(C1428ARP) Buenos Aires
Phone: (+54) 11 5194 5000
info.gardena@
ar.husqvarna.com

Armenia

Garden Land Ltd.
61 Tigran Mets
0005 Yerevan

Australia

Husqvarna Australia Pty. Ltd.
Locked Bag 5
Central Coast BC
NSW 2252
Phone: (+61) (0) 2 4352 7400
customer.service@
husqvarna.com.au

Austria / Österreich

Husqvarna Austria GmbH
Consumer Products
Industriezeile 36
4010 Linz
Tel.: (+43) 732 77 01 01 - 90
consumer.service@husqvarna.at

Azerbaijan

Firm Progress
a. Aliyev Str. 26A
1052 Baku

Belgium

GARDENA Belgium NV/SA
Sterrebeekstraat 163
1930 Zaventem
Phone: (+32) 2 720 92 12
Mail: info@gardena.be

Bosnia / Hercegovina

SILK TRADE d.o.o.
Industrijska zona Bukva bb
74260 Tešanj

Brazil

Husqvarna do Brasil Ltda
Av. Francisco Matarazzo,
1400 – 19º andar
São Paulo - SP
CEP: 05001-903
Tel: 0800-112252
marketing.br.husqvarna@
husqvarna.com.br

Bulgaria

Хускварна България ЕООД
Бул. „Андрей Ляпчев“ № 72
1799 София
Тел.: (+359) 02/975 30 76
www.husqvarna.bg

Canada / USA

GARDENA Canada Ltd.
100 Summerlea Road
Brampton, Ontario L6T 4X3
Phone: (+1) 905 792 93 30
info@gardenacanada.com

Chile

Maquinarias Agroforestales
Ltda. (Maga Ltda.)
Santiago, Chile
Avda. Chesterton
8355 comuna Las Condes
Phone: (+56) 2 202 4417
Dalton@maga.cl
Zipcode: 7560330

Temuco, Chile
Avda. Valparaiso # 01466
Phone: (+56) 45 222 126
Zipcode: 4780441

China

Husqvarna (China) Machinery
Manufacturing Co., Ltd.
No. 1355, Jia Xin Rd.,
Ma Lu Zhen, Jia Ding Dist.,
Shanghai
201801
Phone: (+86) 21 59159629
Domestic Sales
www.gardena.com.cn

Colombia

Husqvarna Colombia S.A.
Calle 18 No. 68 D-31, zona
Industrial de Montevideo
Bogotá, Cundinamarca
Tel. 571 2922700 ext. 105
jairo.salazar@
husqvarna.com.co

Costa Rica

Compania Exim
Euroiberoamericana S.A.
Los Colegios, Moravia,
200 metros al Sur del Colegio
Saint Francis - San José
Phone: (+506) 297 68 83
exim_euro@racsa.co.cr

Croatia

SILK ADRIA d.o.o.
Josipa Lončara 3
10090 Zagreb
Phone: (+385) 1 3794 580
silk.adria@zg.t-com.hr

Cyprus

Med Marketing
17 Digeni Akrita Ave
P.O. Box 27017
1641 Nicosia

Czech Republic

Husqvarna Cesko s.r.o.
Türkova 2319/5b
149 00 Praha 4 – Chodov
Bezplatná infolinka:
800 100 425
servis@cz.husqvarna.com

Denmark

GARDENA / Husqvarna
Consumer Outdoor Products
Salgsafdelning Danmark
Box 9003
S-200 39 Malmö
info@gardena.dk

Dominican Republic

BOSQUESA, S.R.L
Carretera Santiago Licey
Km. 5 ½
Esquina Copal II.
Santiago, Dominican Republic
Phone: (+809) 736-0333
joserbosquesa@claro.net.do

Ecuador

Husqvarna Ecuador S.A.
Arupos E1-181 y 10 de Agosto
Quito, Pichincha
Tel. (+593) 22800739
francisco.jacome@
husqvarna.com.ec

Estonia

Husqvarna Eesti OÜ
Consumer Outdoor Products
Kesk tee 10, Aaviku küla
Rae vald
Harju maakond
75305 Estonia
kontakt.etj@husqvarna.ee

Finland

Oy Husqvarna Ab
Consumer Outdoor Products
Lautatarhankatu 8 B/ PL 3
00581 HELSINKI
info@gardena.fi

France

GARDENA France
Immeuble Exposial
9-11 allée des Pierres Mayettes
ZAC des Barbannières, B.P. 99
-F- 92232 GENNEVILLIERS
cedex
Tél. (+33) 01 40 85 30 40
service.consommateurs@
gardena.fr

Georgia

ALD Group
Beliasvili 8
1159 Tbilisi

Great Britain

Husqvarna UK Ltd
Preston Road
Aycliffe Industrial Park
Newton Aycliffe
County Durham
DL5 6UP
info.gardena@
husqvarna.co.uk

Greece

ΕΛΛΑΣ Α.Ε.Β.Ε.
Υπ/μα Ηφείστου 33Α
Βι. Γλε. Κορωπίου
194 00 Κορωπί Αττικής
V.A.T. EL094094640
Phone: (+30) 210 66 20 225
info@husqvarna-consumer.gr

Hungary

Husqvarna Magyarorszag Kft.
Ezred u. 1-3
1044 Budapest
Telefon: (+36) 1 251-4161
vevoszolgalat.husqvarna@
husqvarna.hu

Iceland

Ó. Johnson & Kaaber
Tunguhalsi 1
110 Reykjavik
ooj@ojk.is

Ireland

Husqvarna UK Ltd
Preston Road
Aycliffe Industrial Park
Newton Aycliffe
County Durham
DL5 6UP
info.gardena@
husqvarna.co.uk

Italy

Husqvarna Italia S.p.A.
Via Como 72
23868 VALMADRERA (LC)
Phone: (+39) 0341.203.111
info@gardenaitalia.it

Japan

KAKUICHI Co. Ltd.
Sumitomo Realty &
Development Kojimachi
BLDG., 8F
5-1 Nibanncyo
Chiyoda-ku
Tokyo 102-0084
Phone: (+81) 33 264 4721
m_ishihara@kaku-ichi.co.jp

Kazakhstan

LAMED Ltd.
155/1, Tazhibayevoi Str.
050060 Almaty
IP Schmidt
Abayavenue 3B
110 005 Kostanay

Korea

Kyung Jin Trading CO.,LTD.
107-4, SunDuk Bld.,
YangJae-dong,
Seochu-gu,
Seoul, (zipcode: 137-891)
Phone: (+82) (0)2 574-6300

Kyrgyzstan

Alye Maki
av. Moladaya Guardir J 3
720014 Bishkek

Latvia

Husqvarna Latvija
Consumer Outdoor Products
Bakūžu iela 6
LV-1024 Rīga
info@husqvarna.lv

Lithuania

UAB Husqvarna Lietuva
Consumer Outdoor Products
Ateities pl. 77C
LT-52104 Kaunas
centras@husqvarna.lt

Luxembourg

Magasins Jules Neuberg
39, rue Jacques Stas
Luxembourg-Gasperich 2549
Case Postale No. 12
Luxembourg 2010
Phone: (+352) 40 14 01
api@neuberg.lu

Mexico

AFOSA
Av. Lopez Mateos Sur # 5019
Col. La Calma 45070
Zapopan, Jalisco
Mexico
Phone: (+52) 33 3818-3434
icornejo@afosa.com.mx

Moldova

Convel S.R.L.
290A Muncestii Str.
2002 Chisinau

Netherlands

GARDENA Nederland B.V.
Postbus 50176
1305 AD ALMERE
Phone: (+31) 36 521 00 00
info@gardena.nl

Neth. Antilles

Jonka Enterprises N.V.
Sta. Rosa Weg 196
P.O. Box 8200
Curaçao
Phone: (+599) 9 767 66 55
pgm@jonka.com

New Zealand

Husqvarna New Zealand Ltd.
PO Box 76-437
Manukau City 2241
Phone: (+64) (0) 9 9202410
support.nz@husqvarna.co.nz

Norway

GARDENA
Husqvarna Consumer
Outdoor Products
Salgskontor Norge
Klevertveien 6
1540 Vestby
info@gardena.no

Peru

Husqvarna Perú S.A.
Jr. Ramón Cárcamo 710
Lima 1
Tel: (+51) 1 3320400
ext. 416
juan.remuzgo@husqvarna.com

Poland

Husqvarna
Poland Spółka z o.o.
ul. Wysockiego 15 b
03-371 Warszawa
Zapopan, Jalisco
Phone: (+48) 22 330 96 00
gardena@husqvarna.com.pl

Portugal

Husqvarna Portugal, SA
Lagoa - Albarraque
2635 - 595 Rio de Mouro
Tel.: (+351) 21 922 85 30
Fax : (+351) 21 922 85 36
info@gardena.pt

Romania

Madex International Srl
Soseaua Odaii 117 - 123,
RO 013603
București, S 1
Phone: (+40) 21 352.76.03
madex@ines.ro

Russia

ООО „Хускварна“
141400, Московская обл.,
г. Химки,
улица Ленинградская,
владение 39, стр.6
Бизнес Центр
„Химки Бизнес Парк“,
помещение ОВ02_04

Serbia

Domel d.o.o.
Autoput za Novi Sad bb
11273 Belgrade
Phone: (+381) 1 18 48 88 12
miroslav.jejina@domel.rs

Singapore

Hy-Ray PRIVATE LIMITED
40 Jalan Pemimpin
#02-08 Tat Ann Building
Singapore 577185
Phone: (+65) 6253 2277
shiyang@hyray.com.sg

Slovak Republic

Husqvarna Česko s.r.o.
Türkova 2319/5b
149 00 Praha 4 - Chodov
Bezplatná infolinka:
800 154 044
servis@sk.husqvarna.com

Slovenia

Husqvarna Austria GmbH
Consumer Products
Industriezeile 36
4010 Linz
Tel.: (+43) 732 77 01 01-90
consumer.service@
husqvarna.at

South Africa

Husqvarna
South Africa (Pty) Ltd
Postnet Suite 250
Private Bag X6,
Cascades, 3202
South Africa
Phone: (+27) 33 846 9700
info@gardena.co.za

Spain

Husqvarna España S.A.
C/ Basauri, nº 6
La Florida
28023 Madrid
Phone: (+34) 91 708 05 00
atencioncliente@gardena.es

Suriname

Agrofix n.v.
Verlengde Hogestraat # 22
Phone: (+597) 472426
agrofix@sr.net
Pobox : 2006
Paramaribo
Suriname-South America

Sweden

Husqvarna AB
S-561 82 Huskvarna
info@gardena.se

Switzerland / Schweiz

Husqvarna Schweiz AG
Consumer Products
Industriestrasse 10
5506 Mägenwil
Phone: (+41) (0) 848 800 464
info@gardena.ch

Turkey

GARDENA Dost Diş Ticaret
Mümessillik A.Ş.
Sanayi Çad. Adil Sokak
No: 1/B Kartal
34873 Istanbul
Phone: (+90) 216 38 93 939
info@gardena-dost.com.tr

Ukraine / Україна

ТОВ «Хусварна Україна»
вул. Васильківська, 34,
офіс 204-р
03022, Київ
Тел. (+38) 044 498 39 02
info@gardena.ua

Uruguay

FELI SA
Entre Rios 1083 CP 11800
Montevideo - Uruguay
Tel: (+598) 22 03 18 44
info@felisa.com.uy

Venezuela

Corporación Casa y Jardín C.A.
Av. Caroní, Edif. Trezmen, PB.
Colinas de Bello Monte.
1050 Caracas.
Tlf: (+58) 212 992 33 22
info@casayjardin.net.ve

1885-29.960.01/1113
© GARDENA
Manufacturing GmbH
D-89070 Ulm
http://www.gardena.com