

FlexControl
Art. 1883

- GR** Οδηγίες χρήσης
Ηλεκτρονικός προγραμματι-
στής ποτίσματος
-
- PL** Instrukcja obsługi
Sterownik nawadniania
-
- CZ** Návod k použití
Zavlažovací počítač
-
- SK** Návod na použitie
Zavlažovací počítač
-
- H** Használati útmutató
Öntözőkomputer
-
- HR** Uputstva za upotrebu
Kompjuter za upravljanje
navodnjavanja
-
- RUS** Инструкция по эксплуатации
Компьютер для полива
-
- TR** İşletim kılavuzu
Su Bilgisayarı
-
- BG** Инструкция за експлоатация
Компютър за вода

GR

PL

CZ

SK

H

HR

RUS

TR

BG

GARDENA zavlažovací počítač FlexControl



Toto je překlad originálního německého návodu k použití.

Přečtěte si, prosím, pečlivě tento návod k použití a řiďte se jeho pokyny. Seznamte se na základě tohoto návodu k použití se zavlažovacím počítačem, s jeho správným použitím, jakož i s bezpečnostními předpisy.



Z bezpečnostních důvodů nesmějí děti, mladiství do 16 let ani osoby, které se neseznámily s tímto návodem k použití, tento výrobek používat. Není určen pro používání osobami s omezenými fyzickými, smyslovými nebo mentálními schopnostmi či nedostatkem zkušeností a znalostí, pokud nejsou pod dohledem nebo jim nebyly dány pokyny o použití výrobku odpovědnou osobou. Děti by měly být pod dohledem, aby se zajistilo, že si s výrobkem nehrají.

→ Tento návod si, prosím, pečlivě uschovejte.

Obsah

1. Oblast použití GARDENA zavlažovacího počítače	41
2. Bezpečnostní upozornění	41
3. Funkce	42
4. Uvedení do provozu	45
5. Programování	48
6. Uvedení mimo provoz	52
7. Údržba	53
8. Odstraňování poruch	54
9. Dodávané příslušenství	56

10. Technické údaje	56
11. Servis / záruka	57

1. Oblast použití GARDENA zavlažovacího počítače

Správné použití:

GARDENA zavlažovací počítač je určen pro privátní zahrady u domu nebo hobby-zahrady výlučně pro použití venku k řízení zavlažovačů a zavlažovacích systémů. Zavlažovací počítač má dva oddělené vývody a lze jej používat např. k automatickému zavlažování o dovození.

Pozor



GARDENA zavlažovací počítač se nesmí používat v průmyslu nebo ve spojení s chemikáliemi, potravinami, lehce hořlavými a výbušnými látkami.

2. Bezpečnostní upozornění

Baterie:

Z důvodu zajištění funkčnosti se smí používat pouze 9 V alkalicko-manganová baterie (alkaline) Typ IEC 6LR61!

Abyste při vaší delší nepřítomnosti zabránili výpadku zavlažovacího počítače kvůli slabé baterii, vyměňte baterii, když začne blikat kontrolka baterie.

Uvedení do provozu:

Zavlažovací počítač se smí montovat pouze kolmo s přesuvnou maticí směřující nahoru, aby se zabránilo vniknutí vody do přihrádky s baterií.

Minimální odběrné množství pro bezpečnou spínací funkci zavlažovacího počítače činí 20 – 30 l/h na jeden vývod. Např. k řízení závlahy Micro-Drip system bude zapotřebí min. 10 kusů 2-litrových kapačů.

Při vysokých teplotách (přes 60 °C na displeji) se může stát, že zmizí LCD-ukazatele; toto nemá žádný vliv na průběh programu. Po ochlazení se LCD-ukazatele opět zobrazí.

Teplota protékající vody smí činit max. 40 °C.

→ Používejte pouze čistou sladkou vodu.

Minimální provozní tlak činí 0,5 bar, maximální provozní tlak 12 bar.

Vyvarujte se zatížení tahem.

→ Netahejte za připojenou hadici.

Když se řídicí díl odejme při otevřeném ventilu, zůstane ventil otevřený až do té doby, než se řídicí díl opět nasadí na těleso zavlažovacího počítače.

3. Funkce

Pomocí zavlažovacího počítače lze plně automaticky zavlažovat zahradu v jakoukoliv požadovanou denní dobu přes jeden ze dvou vývodů až 3-krát denně (každých 8 hodin). K zavlažování lze využít zavlažovače, zavlažovací systém Sprinkler nebo systém kapkové závlahy.

Zavlažovací počítač převezme plně automaticky zavlažování podle nastaveného programu a lze jej využít také během dovolené. Brzy ráno nebo pozdě večer je odpařování vody, a tím i její spotřeba, nejmenší.

Zavlažovací program je možné nastavit jednoduchým způsobem pomocí obslužných prvků.

Zavlažovací program zahrnuje čas začátku zavlažování, délku a frekvenci zavlažování.

Ovládací prvky:



Tlačítka	Funkce
① Tlačítko OK /	Potvrzuje hodnoty nastavené tlačítkem +.
② Tlačítko +	Mění zadané hodnoty.
③ Otočný knoflík	Volí programové parametry.

Display-ukazatele:

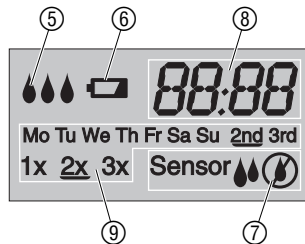

Ukazatel

Popis



Blikají jedna po druhé, když právě probíhá zavlažování.



Bliká, když je nutné vyměnit baterii. Ventil se bude otevírat ještě 4 týdny.

Symbol bude stabilně zobrazen, když je baterie prázdná. Ventil se již neotevře. (Vyměňte baterii podle odstavce 4. Uvedení do provozu „Vložení baterie“).



Zobrazuje, že senzor hlásí sucho a bude provedeno naprogramované zavlažování.



Zobrazuje, že senzor hlásí vlhko a naprogramované zavlažování nebude provedeno (viz 4. Uvedení do provozu „Připojení čidla půdní vlhkosti nebo dešťového senzoru“).



Čas začátku programu.



Zavlažovací cyklus.

4. Uvedení do provozu

Vložení baterie:

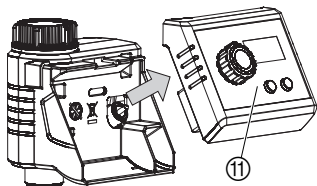

Zavlažovací počítač se smí provozovat pouze s jednou 9 V alkalicko-manganovou (Alkaline) baterií Typ IEC 6LR61.

1. Odejměte řídicí díl ⑪ z tělesa zavlažovacího počítače.
2. Vložte baterii do přihrádky na baterii ⑫. **Dbejte přitom na správnou polaritu ⑰.**

Display zobrazuje každé 2 sekundy všechny LCD-symboly (viz 5. Programování).

3. Nasadte opět řídicí díl ⑪ na těleso zavlažovacího počítače.

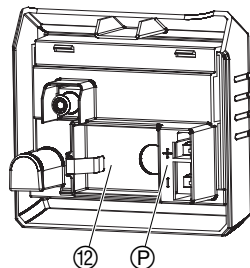

Připojení zavlažovacího počítáče:

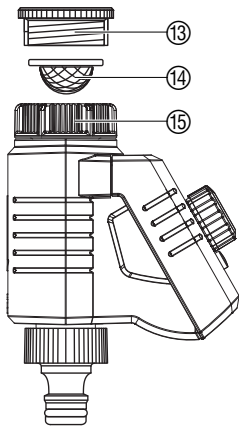

Zavlažovací počítáč je vybaven převlečnou maticí ⑮ pro vodovodní kohoutky se závitem 33,3 mm (G 1"). Příložený adaptér ⑬ slouží k připojení zavlažovacího počítáče na vodovodní kohoutky se závitem 26,5 mm (G 3/4").

→ Vložte sítko na nečistoty ⑭ do převlečné matice ⑮ a připojte zavlažovací počítáč na vodovodní kohoutek.

**Připojení čidla půdní vlhkosti
nebo dešťového senzoru
(volitelně):**

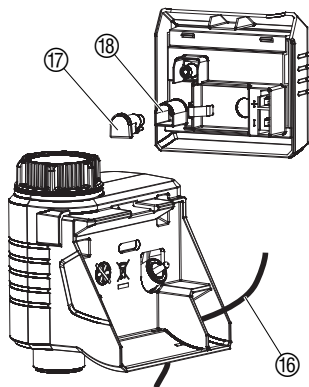

Kromě zavlažování, které závisí na naprogramovaném čase, existuje ještě dodatečně možnost zohlednit v zavlažovacím programu vlhkost půdy nebo dešťové srážky.

Poznámka:

V případě dostatečné vlhkosti půdy nebo dešťových srážek se program přeruší nebo se zastaví aktivace programu. Manuální zavlažování je nezávisle na tom stále možné.

1. Sejměte řídicí díl (17) z tělesa zavlažovacího počítače (viz 4. Uvedení do provozu „**Vložení baterie**“).
2. Umístěte čidlo půdní vlhkosti v zavlažované oblasti – nebo – dešťový senzor (příp. s prodlužovacím kabelem) **mimo** zavlažovanou oblast.
3. Kabel senzoru (16) vedte přes otvor v krytu.
4. Odejměte kryt (17) a zastrčte vidlici kabelu senzoru (16) do přípojky senzoru (18) zavlažovacího počítače.

Může trvat až 1 minutu než se na displeji zobrazí stav senzoru.

K připojení starších typů senzorů je nutné použít **GARDENA adaptérový kabel 1189-00.600.45**, který je možné získat v servisu GARDENA.

Montáž pojistky proti krádeži (volitelně):

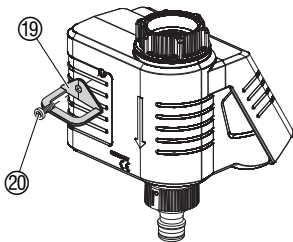

Pro zabezpečení zavlažovacího počítače proti krádeži je možné objednat v servisu **GARDENA pojistku proti krádeži č.v. 1815-00.791.00.**

1. Pevně přišroubujte sponu ①9 pomocí šroubu ②0 na zadní stranu zavlažovacího počítače.
2. Úchytku ①9 použijte např. k upevnění řetízku.

Šroub není možné po utažení povolit.

5. Programování

Zadání zavlažovacího programu:

Tip: → Programování zavlažovacího počítače provádějte při zavřeném vodovodním kohoutku. Vyvarujete se tím nechtěnému postříkání vodou.

K naprogramování je možné odejmout řídicí díl a programování provést nezávisle na zavlažovací počítači (viz 4. Uvedení do provozu „**Vložení baterie**“).

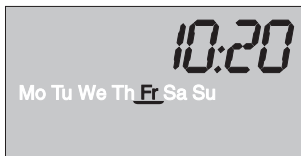

Nastavení času a dne v týdnu 🕒:

- Otočte knoflíkem na 🕒.
Blikají hodiny.
- Nastavte hodiny (např. 10 hodin) pomocí tlačítka + a potvrďte tlačítkem **OK**.
Blikají minuty.
- Nastavte minuty (např. 20 minut) pomocí tlačítka + a potvrďte tlačítkem **OK**.
Bliká den v týdnu.
- Nastavte den v týdnu (např. pátek) pomocí tlačítka + a potvrďte tlačítkem **OK**.
Pod vybraným dnem v týdnu se objeví podržítka.

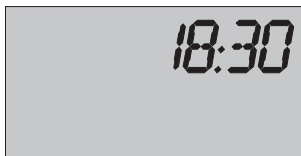

Nastavení času začátku zavlažování 🕒:

- Otočte knoflíkem na 🕒.
Blikají hodiny začátku zavlažování.
- Nastavte hodinu začátku zavlažování pomocí tlačítka + a potvrďte tlačítkem **OK**.
Blikají minuty začátku zavlažování.
- Nastavte minuty začátku zavlažování pomocí tlačítka + a potvrďte tlačítkem **OK**.



0:20

Nastavení délky zavlažování :

8. Otočte knoflíkem na . *Blikají hodiny délky zavlažování.*
9. Nastavte délku zavlažování v hodinách (např. 0 hodin) pomocí tlačítka **+** a potvrďte tlačítkem **OK**.
Blikají minuty délky zavlažování.
10. Nastavte délku zavlažování v minutách (např. 20 minut) pomocí tlačítka **+** a potvrďte tlačítkem **OK**.

Nastavení zavlažovacího cyklu (den, frekvence) :

Dny zavlažování lze navolit přímo (**Mo** až **So** pondělí až neděle) nebo každé 2 (**2nd**) nebo 3 (**3rd**) dny. Frekvence zavlažování může být prováděna **1x** (každých 24 hodin), **2x** (každých 12 hodin) nebo **3x** (každých 8 hodin) v den zavlažování.

Funkce komfort: Pokud bude nastavena pouze četnost zavlažování, bude se zavlažovat každý den.



Mo Tu We Th Fr Sa Su 2nd 3rd
1x 2x 3x

11. Otočný knoflík nastavte na . **Mo** bliká.
12. Vyberte dny (např. **Mo** a **Sa**) pomocí tlačítka **+** a potvrďte tlačítkem **OK**.
Pod vybranými dny se objeví podtržítka.
13. Vyberte četnost (např. **2x** = 2-krát za 24 hodin) pomocí tlačítka **+** a potvrďte tlačítkem **OK**.
Pod vybranou četností se objeví podtržítka.

Ukazatel příštího času začátku a dne zavlažování:

Důležité upozornění:

Manuální zavlažování:

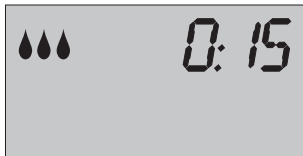

Aktivace programu (Prog):

14. **Otočný knoflík** nastavte na **Prog**. *Program je aktivní.*

Pokud je **otočný knoflík** v poloze **Prog**, je možné zobrazit následující naprogramovaný čas začátku zavlažování a den zavlažování.

→ Stiskněte tlačítko **OK**. *Zobrazí se čas začátku a den následujícího zavlažování.*

Pokud není následující den zavlažovacím dnem, bude zavlažování ukončeno ve 24 hodin.

Ventil lze **kdykoliv ručně otevřít nebo zavřít**. Řídicí díl **musí** být nasazený.

1. **Otočný knoflík** nastavte do polohy **On**.

Ventil se otevře, kapky blikají jedna po druhé a na displeji bliká po dobu 10 sekund délka zavlažování (z výroby je nastavena na 30 minut).

2. Během doby, kdy délka zavlažování bliká, lze pomocí tlačítka **+** měnit délku zavlažování (mezi **1** minutou a **59** minutami) (např. **15** minut) a potvrdit tlačítkem **OK**.

3. **Otočný knoflík** nastavte na **Off**, aby se ventil předčasně uzavřel.

Ventil se uzavře.

Deaktivace zavlažovacího programu:



Změněná délka manuálního zavlažování se uloží do paměti a je nezávislá na délce zavlažování v programu, t. j. při každém dalším příštím otevření ventilu je přednastavená změněná délka zavlažování.

Při poloze **Off** se zavlažovací program neprovede. Program přitom zůstává zachován. Také programem řízený otevřený ventil lze předčasně zavřít, aniž by se musela měnit naprogramovaná data (čas začátku zavlažování, délka zavlažování, zavlažovací cyklus).

→ **Otočný knoflík** nastavte na **Off**.

Zavlažovací program je deaktivován.

Pro znovuaktivaci zavlažovacího programu otočte **knoflíkem** na **Prog**.

6. Uvedení mimo provoz

Přezimování / skladování:



1. Pro šetření baterie by se měla baterie na zimu vyjmout (viz 4. Uvedení do provozu).

Po vložení baterie do zavlažovacího počítače na jaře musí být zavlažovací počítač znovu naprogramován.

2. Řídicí díl a ventilovou jednotku skladujte na nemrznoucím a suchém místě.

Likvidace:

(podle RL2002/96/EG)



Přístroj se nesmí přiložit k normálnímu domovnímu odpadu, nýbrž se musí odborně zlikvidovat.

→ Přístroj zlikvidujte prostřednictvím vašeho komunálního sběrného střediska.

Likvidace použitých baterií:

→ Použité baterie vraťte zpět do prodejny, kde jste baterie zakoupil nebo je zlikvidujte prostřednictvím komunálních likvidačních středisek.

Baterie likvidujte **pouze ve vybitém stavu**.

CZ

7. Údržba

Čištění sítka:

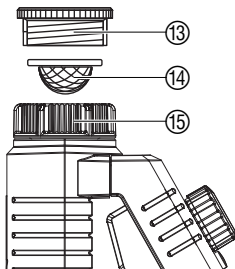

Kontrolujte pravidelně sítko na nečistoty ⑭ a v případě potřeby jej vyčistěte.

1. Vyšroubujte převlečnou matici ⑮ na zavlažovacím počítači rukou ze závitů na vodovodním kohoutku (nepoužívejte přitom kleště).
2. Příp. vyšroubujte adaptér ⑬.
3. Vyberte sítko na nečistoty ⑭ v převlečné matici ⑮ a vyčistěte jej.
4. Zavlažovací počítač opět smontujte (viz 4. Uvedení do provozu „Připojení zavlažovacího počítače“).

8. Odstraňování poruch

Porucha	Možná příčina	Odstranění
Na displeji se nezobrazují žádné ukazatele	Baterie je nesprávně vložená.	→ Dbejte na správnou (+ / -) polaritu.
	Baterie je úplně vybitá.	→ Vložte novou baterii (Alkaline).
	Teplota na displeji je vyšší než 60 °C.	Ukazatele se zobrazí po snížení teploty.
Manuální zavlažování přes otočný knoflík do polohy On není možné	Prázdná baterie ( je neustále zobrazen tento symbol).	→ Vložte novou baterii (Alkaline).
	Vodovodní kohoutek je zavřený.	→ Otevřete vodovodní kohoutek.
	Řídicí díl není nasazen.	→ Nasadte řídicí díl na těleso zavlažovacího počítače.
Zavlažovací program se neprovádí (nezavlažuje se)	Programovací údaje resp. změny byly zadány během nebo krátce před začátkem zavlažování.	→ Programování resp. změnu provádějte mimo naprogramované začátky zavlažování.
	Vodovodní kohoutek je zavřený.	→ Otevřete vodovodní kohoutek.

Porucha	Možná příčina	Odstranění
Zavlažovací program se neprovádí (nezavlažuje se)	Čidlo půdní vlhkosti resp. dešťový senzor hlásí vlhko.	→ V případě sucha proveďte nastavení / umístění čidla půdní vlhkosti / dešťového senzoru.
	Řídicí díl není nasazen.	→ Nasadte řídicí díl na těleso zavlažovacího počítače.
	Prázdná baterie ( je neustále zobrazen tento symbol).	→ Vložte novou baterii (Alkaline).
Zavlažovací počítač nezavírá	Minimální odběr vody je pod 20 l/h.	Připojte více kapačů.



V případě jiných poruch se, prosím, obraťte na servis GARDENA. Opravy smí provádět pouze servisní střediska GARDENA nebo odborníci autorizovaní firmou GARDENA.

9. Dodávané příslušenství

GARDENA čidlo půdní vlhkosti		č.v. 1188
GARDENA dešťový senzor electronic		č.v. 1189
GARDENA pojistka proti krádeži		č.v. 1815-00.791.00 přes servis GARDENA
GARDENA adaptérový kabel	K připojení starších GARDENA senzorů.	č.v. 1189-00.600.45 přes servis GARDENA
GARDENA odbočka na kabel	K současnému napojení dešťového senzoru a čidla půdní vlhkosti do jedné zdířky.	č.v. 1189-00.630.0 přes servis GARDENA

10. Technické údaje

Min. / max. provozní tlak:	0,5 bar / 12 bar
Rozsah provozní teploty:	5 °C až 50 °C
Protékající médium:	čistá sladká voda
Max. teplota média:	40 °C

Počet naprogramovatelných zavlažovacích cyklů za den:	3 × (každých 8 hodin), 2 × (každých 12 hodin), 1 × (každých 24 hodin)
Počet programem řízených zavlažování za týden:	Mo až So (pondělí až neděle) nebo každý 2. nebo 3. den.
Délka zavlažování:	1 minuta až 1 hodina 59 minut.
Použitá baterie:	1 × 9 V alkalicko-manganová (Alkaline) Typ IEC 6LR61
Životnost baterie:	cca 1 rok

11. Servis / záruka

V případě uplatnění záruky jsou pro vás servisní práce zdarma.

Záruka

GARDENA poskytuje na tento výrobek záruku v trvání 2 roky (od data prodeje). Tato záruka se vztahuje na všechny podstatné nedostatky přístroje, které byly prokazatelně způsobeny vadami materiálu nebo chybami při výrobě. Záruka je zajišťována dodáním náhradního funkčního přístroje nebo bezplatnou opravou zaslaného přístroje podle naší volby, jsou-li splněny následující podmínky:

- S přístrojem se zacházelo řádně a podle doporučení v návodu k použití.
- Nedošlo k pokusu o opravu přístroje prodejcem ani třetí osobou.

- Vady na zavlažovacích hodinách, způsobené nesprávně vloženými bateriemi, jsou ze záruky vyloučeny.
- Ze záruky jsou vyloučeny taktéž škody způsobené mrazem.

Tato záruka poskytovaná výrobcem se netýká nároků na záruku existujících vůči obchodníkovi příp. prodejci.

V případě uplatnění záruky nám, prosím, pošlete vadný přístroj spolu s kopií dokladu o nákupu a popisem závady vyplaceně na adresu servisu.

Nevyplacené zásilky nám nebudou doručeny.

Po provedení opravy vám přístroj zdarma zašleme zpět.

Smluvní servisní střediska CZ:

NOBUR s.r.o.
Průmyslová 14/1515
110 00 Praha 10
tel.: 242 405 291
fax: 242 405 293
email: servis@nobur.cz
www.nobur.cz

Ing. Tomáš Vajčner
Vlárská 22
627 00 Brno
tel.: 731 150 017
email: prodej@egardena.cz
www.egardena.cz

Milan Záhumenský – JIRAMI
Lidická 18
715 00 Ostrava-Vítkovice
tel.: 596 615 037
mobil.: 603 519 774
fax: 595 626 557
email: jirami@seznam.cz
www.jirami.cz

KIS PLUS v.o.s.
Želetická 305/3
412 01 Litoměřice
tel.: 416 715 511, 416 715 523
fax: 416 739 115
email: info@kisplus.cz
www.kisplus.cz

GR Υπαισιότητα προϊόντος

Κάνουμε σαφές ότι, σύμφωνα με τους νόμους παραγωγής των προϊόντων, δεν είμαστε υπεύθυνοι για καμία ζημιά που προκλήθηκε από το προϊόν μας εάν δε χρησιμοποιήθηκαν για όλες τις συνδέσεις απολειστικά και μόνο τα γνήσια εξαρτήματα ή ανταλλακτικά της GARDENA ή αν το σέρβις δεν πραγματοποιήθηκε στο σέρβις της GARDENA. Τα ίδια ισχύουν για τα συμπληρωματικά μέρη και τα αξεσουάρ.

PL Odpowiedzialność za produkt

Zwracamy Państwa uwagę, że nie ponosimy odpowiedzialności za uszkodzenia naszych maszyn, bądź szkody spowodowane ich wadliwym funkcjonowaniem, powstałe na skutek nieprawidłowo przeprowadzonych napraw lub użycia nieoryginalnych części zamiennych. Naprawy winny być przeprowadzane tylko przez punkty serwisowe Husqvarna lub autoryzowane serwisy. Dotyczy to również części uzupełniających i oprzyrządowania.

CZ Ručení za výrobek

Upozorňujeme výslovně na skutečnost, že podle zákona o ručení za výrobky nejsme povinni ručit za škody vyvolané našimi výrobky, pokud tyto škody byly způsobeny neodbornou opravou nebo v případě výměny dílů nebyly použity naše originální díly GARDENA, popř. díly, které jsme schválili, a oprava nebyla provedena v servisu GARDENA nebo autorizovaným specialistou. Analogické ustanovení platí rovněž pro doplňky a příslušenství.

SK Zodpovednosť za vady výrobku

Výslovne zdôrazňujeme, že podľa zákona o ručení za výrobok nie sme zodpovední za škody spôsobené našim zariadením, ak sú spôsobené nesprávnou opravou, alebo ak sa nepoužili originálne diely GARDENA alebo nami schválené diely a ak nebola oprava vykonaná značkovou opravovňou GARDENA alebo autorizovaným odborníkom. To isté platí aj pre doplnkové diely a príslušenstvo.

H Termékfelelősség

Nyomatékosan utalunk arra, hogy a termékfelelősségi törvény értelmében nem felelünk a készülékeink által okozott károkért, amennyiben ezek szakszer tlen javítás következményei, vagy ha a cseréket nem eredeti GARDENA – vagy általunk kibocsátott alkatrészekkel végzik el és a javítást nem a GARDENA megbízott szervizei végezték. Ez értelemszerűen érvényes a kiegészítő részekre és a tartozékokra is.

GR Πιστοποιητικό συμφωνίας ΕΚ

Η υπογεγραμμένη: Husqvarna AB, 561 82 Huskvarna, Sweden πιστοποιεί ότι τα μηχανήματα που υποδεικνύονται κάτωθι, όταν φεύγουν από το εργοστάσιο, είναι κατασκευασμένα σύμφωνα με τις οδηγίες της Ευρωπαϊκής Κοινότητας, τα Κοινοτικά πρότυπα ασφαλείας και τις προδιαγραφές. Αυτό το πιστοποιητικό δεν ισχύει σε περίπτωση που τα προϊόντα τροποποιηθούν χωρίς την έγκρισή μας.

PL Deklaracja zgodności Unii Europejskiej

Niżej podpisany Husqvarna AB, 561 82 Huskvarna, Sweden, potwierdza, że poniżej opisane urządzenie w wykonaniu wprowadzonym przez nas do obrotu spełnia wymogi zharmonizowanych wytycznych Unii Europejskiej, standardów bezpieczeństwa Unii Europejskiej i standardów specyficznych dla danego produktu. W przypadku wprowadzenia zmian nie uzgodnionych z nami wyjaśnienie to traci swoją ważność.

CZ ES Prohlášení o shodě

Niže podepsaná společnost Husqvarna AB, 561 82 Huskvarna, Sweden, potvrzuje, že níže označený přístroj v provedení, který jsme uvedli na trh, splňuje požadavky uvedené v harmonizovaných směrniciích EU, v bezpečnostních standardech EU a ve standardech pro daný produkt. V případě změny přístroje, která námi nebyla odsouhlasena, ztrácí toto prohlášení platnost.

SK ES Vyhlásenie o zhode

Dolu podpísaná spoločnosť Husqvarna AB, 561 82 Huskvarna, Sweden, potvrdzuje, že ďalej označený prístroj vo vyhotovení nami uvedenom do prevádzky spĺňa požiadavky harmonizovaných smerníc EU, bezpečnostných štandardov EU a štandardov špecifických pre produkt. V prípade zmeny prístroja, ktorá nebola nami odsúhlasená, stráca toto vyhlásenie platnosť.

H EU azonosság nyilatkozat

Alulírott, Husqvarna AB, 561 82 Huskvarna, Sweden, igazolja, hogy az alább felsorolt, általunk forgalomba hozott termékek megfelelnek az EU elvárásoknak, EU biztonsági normáknak és a termékspecifikus szabványoknak egyaránt. A készülék velünk nem egyeztetett változtatása esetén ez a nyilatkozat érvényét veszti.

HR Izjava o usklađenju s pravilima EU

Potpisana tvrtka Husqvarna AB, 561 82 Huskvarna, Sweden, potvrđuje, da navedene naprave koje smo poslali u trgovine, ispunjuju zahtjeve smjernica EU, sigurnosnih standarda EU i i standarde istovrsnih proizvoda. Izjava ne važi za promjene na napravama koje nisu napravljene u skladu s nama.

BG ЕС-Декларация за съответствие

Подписаната фирма Husqvarna AB, 561 82 Huskvarna, Sweden декларира, че описаните подолу уреди, пуснати в продажба съгласно нашата спецификация, изпълняват изискванията на хармонизираните ЕС-директиви, ЕС-станданти за безопасност и специфичните производствени стандарти. При промяна на уреда, която не е съгласувана с нас, тази декларация губи своята валидност.

<p>Περιγραφή του προϊόντος: Opis urządzenia: Označení přístroje: Oznaczenie przystroja: Megnevezés: Označka naprave: Обозначение на уредите:</p>	<p>Ηλεκτρονικός προγραμματιστής ποτίσματος Sterownik nawadniania Zavlažovací počítač Zavlažovací počítač Öntözőkomputer Kompjuter za upravljanje navodnjavanja Компютър за вода</p>	<p>Hinterlegte Dokumentation: GARDENA Technische Dokumentation M. Kugler 89079 Ulm Deposited Documentation: GARDENA Technical Documentation M. Kugler 89079 Ulm Documentation déposée: Documentation technique GARDENA M. Kugler 89079 Ulm</p>
<p>Τύπος: Тип: Тип: Тип: FlexControl Típusok: Tip: Типове:</p>	<p>Κωδ. Νο.: Nr art.: Č.výr: Č.výr: 1883 Cikkszám: Art.br.: Арт.-№ :</p>	<p>Έτος πιστοποιητικού ποιότητας CE: Rok nadania znaku CE: Rok přidělení značky CE: Rok pridelenia označenia CE: 2013 CE bejegyzés kelte: Godina oznake CE: Година на поставяне на CE-маркировка:</p>
<p>Προδιαγραφές ΕΚ: Dyrektywy UE: Směrnice EU: Smernice EU: EU szabványok: Smernice EU: ЕС-директиви:</p>	<p>2004/108/EC 2011/65/EC</p>	<p>Ulm, 19.09.2013 Ulm, 19.09.2013r. V Ulmu, dne 19.09.2013 Ulm, 19.09.2013 Ulm, 19.09.2013 Ulm, 19.09.2013 Улм, 19.09.2013</p> <p>Νόμιμος εκπρόσωπος της εταιρίας Uprawniony do reprezentacji Zplnomocnenec Splnomocnenec Meghatalmazott Voditelj tehničkog odjela Упълномощен</p> <p> Reinhard Pompe (Vice President)</p>

Deutschland / Germany

GARDENA GmbH
Central Service
Hans-Lorenser-Straße 40
D-89079 Ulm
Produktfragen:
(+49) 731 490-123
Reparaturen:
(+49) 731 490-290
service@gardena.com

Albania

COBALT Sh.p.k.
Rr. Siri Kodra
1000 Tirana

Argentina

Husqvarna Argentina S.A.
Av.del Libertador 5954 -
Piso 11 - Torre B
(C1428ARP) Buenos Aires
Phone: (+54) 11 5194 5000
info.gardena@
ar.husqvarna.com

Armenia

Garden Land Ltd.
61 Tigran Mets
0005 Yerevan

Australia

Husqvarna Australia Pty. Ltd.
Locked Bag 5
Central Coast BC
NSW 2252
Phone: (+61) (0) 2 4352 7400
customer.service@
husqvarna.com.au

Austria / Österreich

Husqvarna Austria GmbH
Consumer Products
Industriezeile 36
4010 Linz
Tel.: (+43) 732 77 01 01 -90
consumer.service@husqvarna.at

Azerbaijan

Firm Progress
a. Aliyev Str. 26A
1052 Baku

Belgium

GARDENA Belgium NV/SA
Sterrebeekstraat 163
1930 Zaventem
Phone: (+32) 2 720 92 12
Mail: info@gardena.be

Bosnia / Hercegovina

SILK TRADE d.o.o.
Industrijska zona Bukva bb
74260 Tešanj

Brazil

Husqvarna do Brasil Ltda
Av. Francisco Matarazzo,
1400 – 19º andar
São Paulo - SP
CEP: 05001-903
Tel: 0800-112252
marketing.br.husqvarna@
husqvarna.com.br

Bulgaria

Хускварна България ЕООД
Бул. „Андрей Ляпчев“ № 72
1799 София
Тел.: (+359) 02/975 30 76
www.husqvarna.bg

Canada / USA

GARDENA Canada Ltd.
100 Summerlea Road
Brampton, Ontario L6T 4X3
Phone: (+1) 905 792 93 30
info@gardenacanada.com

Chile

Maquinarias Agroforestales
Ltda. (Maga Ltda.)
Santiago, Chile
Avda. Chesterton
8355 comuna Las Condes
Phone: (+56) 2 202 4417
Dalton@maga.cl
Zipcode: 7560330

Temuco, Chile
Avda. Valparaíso # 01466
Phone: (+56) 45 222 126
Zipcode: 4780441

China

Husqvarna (China) Machinery
Manufacturing Co., Ltd.
No. 1355, Jia Xin Rd.,
Ma Lu Zhen, Jia Ding Dist.,
Shanghai
201801
Phone: (+86) 21 59159629
Domestic Sales
www.gardena.com.cn

Colombia

Husqvarna Colombia S.A.
Calle 18 No. 68 D-31, zona
Industrial de Montevideo
Bogotá, Cundinamarca
Tel. 571 2922700 ext. 105
jairo.salazar@
husqvarna.com.co

Costa Rica

Compania Exim
Euroiberoamericana S.A.
Los Colegios, Moravia,
200 metros al Sur del Colegio
Saint Francis - San José
Phone: (+506) 297 68 83
exim_euro@racsa.co.cr

Croatia

SILK ADRIA d.o.o.
Josipa Lončara 3
10090 Zagreb
Phone: (+385) 1 3794 580
silk.adria@zg.t-com.hr

Cyprus

Med Marketing
17 Digeni Akrita Ave
P.O. Box 27017
1641 Nicosia

Czech Republic

Husqvarna Cesko s.r.o.
Türkova 2319/5b
149 00 Praha 4 – Chodov
Bezplatná infolinka:
800 100 425
servis@cz.husqvarna.com

Denmark

GARDENA / Husqvarna
Consumer Outdoor Products
Salgsafdeling Danmark
Box 9003
S-200 39 Malmö
info@gardena.dk

Dominican Republic

BOSQUESA, S.R.L
Carretera Santiago Licey
Km. 5 ½
Esquina Copal II.
Santiago, Dominican Republic
Phone: (+809) 736-0333
joserbosquesa@claro.net.do

Ecuador

Husqvarna Ecuador S.A.
Arupos E1-181 y 10 de Agosto
Quito, Pichincha
Tel. (+593) 22800739
francisco.jacome@
husqvarna.com.ec

Estonia

Husqvarna Eesti OÜ
Consumer Outdoor Products
Kesk tee 10, Aaviku küla
Rae vald
Harju maakond
75305 Estonia
kontakt.etj@husqvarna.ee

Finland

Oy Husqvarna Ab
Consumer Outdoor Products
Lautatarhankatu 8 B/ PL 3
00581 HELSINKI
info@gardena.fi

France

GARDENA France
Immeuble Exposial
9-11 allée des Pierres Mayettes
ZAC des Barbannières, B.P. 99
-F- 92232 GENNEVILLIERS
cedex
Tél. (+33) 01 40 85 30 40
service.consommateurs@
gardena.fr

Georgia

ALD Group
Beliasvili 8
1159 Tbilisi

Great Britain

Husqvarna UK Ltd
Preston Road
Aycliffe Industrial Park
Newton Aycliffe
County Durham
DL5 6UP
info.gardena@
husqvarna.co.uk

Greece

ΕΛΛΑΣ Α.Ε.Β.Ε.
Υπ/μα Ηφείστου 33Α
Β. Π. Κορωπίου
194 00 Κορωπί Αττικής
V.A.T. EL094094640
Phone: (+30) 210 66 20 225
info@husqvarna-consumer.gr

Hungary

Husqvarna Magyarorszag Kft.
Ezred u. 1-3
1044 Budapest
Telefon: (+36) 1 251-4161
vevoszolgalat.husqvarna@
husqvarna.hu

Iceland

Ó. Johnson & Kaaber
Tunguhalsi 1
110 Reykjavik
ooj@ojk.is

Ireland

Husqvarna UK Ltd
Preston Road
Aycliffe Industrial Park
Newton Aycliffe
County Durham
DL5 6UP
info.gardena@
husqvarna.co.uk

Italy

Husqvarna Italia S.p.A.
Via Como 72
23868 VALMADRERA (LC)
Phone: (+39) 0341.203.111
info@gardenaitalia.it

Japan

KAKUICHI Co. Ltd.
Sumitomo Realty &
Development Kojimachi
BLDG., 8F
5-1 Nibanncyo
Chiyoda-ku
Tokyo 102-0084
Phone: (+81) 33 264 4721
m_ishihara@kaku-ichi.co.jp

Kazakhstan

LAMED Ltd.
155/1, Tazhibayevoi Str.
050060 Almaty
IP Schmidt
Abayavenue 3B
110 005 Kostanay

Korea

Kyung Jin Trading CO.,LTD.
107-4, SunDuk Bld.,
YangJae-dong,
Seochu-gu,
Seoul, (zipcode: 137-891)
Phone: (+82) (0)2 574-6300

Kyrgyzstan

Alye Maki
av. Moladaya Guardir J 3
720014 Bishkek

Latvia

Husqvarna Latvija
Consumer Outdoor Products
Bākužu iela 6
LV-1024 Rīga
info@husqvarna.lv

Lithuania

UAB Husqvarna Lietuva
Consumer Outdoor Products
Ateities pl. 77C
LT-52104 Kaunas
centras@husqvarna.lt

Luxembourg

Magasins Jules Neuberg
39, rue Jacques Stas
Luxembourg-Gasperich 2549
Case Postale No. 12
Luxembourg 2010
Phone: (+352) 40 14 01
api@neuberg.lu

Mexico

AFOSA
Av. Lopez Mateos Sur # 5019
Col. La Calma 45070
Zapopan, Jalisco
Mexico
Phone: (+52) 33 3818-3434
icornejo@afosa.com.mx

Moldova

Convel S.R.L.
290A Muncestii Str.
2002 Chisinau

Netherlands

GARDENA Nederland B.V.
Postbus 50176
1305 AD ALMERE
Phone: (+31) 36 521 00 00
info@gardena.nl

Neth. Antilles

Jonka Enterprises N.V.
Sta. Rosa Weg 196
P.O. Box 8200
Curaçao
Phone: (+599) 9 767 66 55
pgm@jonka.com

New Zealand

Husqvarna New Zealand Ltd.
PO Box 76-437
Manukau City 2241
Phone: (+64) (0) 9 9202410
support.nz@husqvarna.co.nz

Norway

GARDENA
Husqvarna Consumer
Outdoor Products
Salgskontor Norge
Klevertveien 6
1540 Vestby
info@gardena.no

Peru

Husqvarna Perú S.A.
Jr. Ramón Cárcamo 710
Lima 1
Tel: (+51) 1 3320400
ext. 416
juan.remuzgo@husqvarna.com

Poland

Husqvarna
Poland Spółka z o.o.
ul. Wysockiego 15 b
03-371 Warszawa
Zapopan, Jalisco
Phone: (+48) 22 330 96 00
gardena@husqvarna.com.pl

Portugal

Husqvarna Portugal, SA
Lagoa - Albarraque
2635 - 595 Rio de Mouro
Tel.: (+351) 21 922 85 30
Fax : (+351) 21 922 85 36
info@gardena.pt

Romania

Madex International Srl
Soseaua Odaii 117 - 123,
RO 013603
București, S 1
Phone: (+40) 21 352.76.03
madex@ines.ro

Russia

ООО „Хускварна“
141400, Московская обл.,
г. Химки,
улица Ленинградская,
владение 39, стр.6
Бизнес Центр
„Химки Бизнес Парк“,
помещение ОВ02_04

Serbia

Domel d.o.o.
Autoput za Novi Sad bb
11273 Belgrade
Phone: (+381) 1 18 48 88 12
miroslav.jejina@domel.rs

Singapore

Hy-Ray PRIVATE LIMITED
40 Jalan Pemimpin
#02-08 Tat Ann Building
Singapore 577185
Phone: (+65) 6253 2277
shiyang@hyray.com.sg

Slovak Republic

Husqvarna Česko s.r.o.
Türkova 2319/5b
149 00 Praha 4 - Chodov
Bezplatná infolinka:
800 154 044
servis@sk.husqvarna.com

Slovenia

Husqvarna Austria GmbH
Consumer Products
Industriezeile 36
4010 Linz
Tel.: (+43) 732 77 01 01-90
consumer.service@
husqvarna.at

South Africa

Husqvarna
South Africa (Pty) Ltd
Postnet Suite 250
Private Bag X6,
Cascades, 3202
South Africa
Phone: (+27) 33 846 9700
info@gardena.co.za

Spain

Husqvarna España S.A.
C/ Basauri, nº 6
La Florida
28023 Madrid
Phone: (+34) 91 708 05 00
atencioncliente@gardena.es

Suriname

Agrofix n.v.
Verlengde Hogestraat # 22
Phone: (+597) 472426
agrofix@sr.net
Pobox : 2006
Paramaribo
Suriname-South America

Sweden

Husqvarna AB
S-561 82 Huskvarna
info@gardena.se

Switzerland / Schweiz

Husqvarna Schweiz AG
Consumer Products
Industriestrasse 10
5506 Mägenwil
Phone: (+41) (0) 848 800 464
info@gardena.ch

Turkey

GARDENA Dost Diş Ticaret
Mümessillik A.Ş.
Sanayi Çad. Adil Sokak
No: 1/B Kartal
34873 Istanbul
Phone: (+90) 216 38 93 939
info@gardena-dost.com.tr

Ukraine / Україна

ТОВ «Хусварна Україна»
вул. Васильківська, 34,
офіс 204-р
03022, Київ
Тел. (+38) 044 498 39 02
info@gardena.ua

Uruguay

FELI SA
Entre Rios 1083 CP 11800
Montevideo - Uruguay
Tel: (+598) 22 03 18 44
info@felisa.com.uy

Venezuela

Corporación Casa y Jardín C.A.
Av. Caroní, Edif. Trezmen, PB.
Colinas de Bello Monte.
1050 Caracas.
Tlf: (+58) 212 992 32 22
info@casayjardin.net.ve

1883-29.960.01/1113
© GARDENA
Manufacturing GmbH
D-89070 Ulm
http://www.gardena.com