

C 2030 duo plus
Art. 1874-29

PL Instrukcja obsługi
Sterownik nawadniania

H Használati útmutató
Öntözőkomputer

CZ Návod k použití
Zavlažovací počítač

SK Návod na použitie
Zavlažovací počítač

GR Οδηγίες χρήσεως
Ηλεκτρονικός προγραμμα-
τιστής ποτίσματος

**RUS Инструкция по
эксплуатации**
Компьютер для полива

SLO Navodila za uporabo
Namakalnega računalnika

HR Uputstva za upotrebu
Kompjuter za upravljanje
navodnjavanja

UA Інструкція з експлуатації
Таймер подачі води

RO Instrucțiuni de utilizare
Programator udare

TR İşletim kılavuzu
Su Bilgisayarı

**BG Инструкция за експлоа-
тация**
Компютър за вода

SRB Uputstvo za rad
BIH Kompjutera za navodnjavanje

AL Manual përdorimi
Kompjuter vaditjesh

GARDENA zavlažovací počítač C 2030 duo plus



Toto je překlad originálního německého návodu k použití.

Přečtěte si, prosím, pečlivě tento návod k použití a řiďte se jeho pokyny. Seznamte se na základě tohoto návodu k použití se zavlažovacím počítačem, s jeho správným použitím, jakož i s bezpečnostními předpisy.



Z bezpečnostních důvodů nesmějí děti, mladiství do 16 let ani osoby, které se neseznámily s tímto návodem k použití, tento výrobek používat. Není určen pro používání osobami s omezenými fyzickými, smyslovými nebo mentálními schopnostmi či nedostatkem zkušeností a znalostí, pokud nejsou pod dohledem nebo jim nebyly dány pokyny o použití výrobku odpovědnou osobou. Děti by měly být pod dohledem, aby se zajistilo, že si s výrobkem nehrájí.

→ Tento návod si, prosím, pečlivě uschovejte.

Obsah

1. Oblast použití GARDENA zavlažovacího počítače	28
2. Bezpečnostní upozornění	28
3. Funkce	29
4. Uvedení do provozu	31
5. Programování	33
6. Uvedení mimo provoz	38
7. Údržba	38
8. Odstraňování poruch	38
9. Dodávané příslušenství	39
10. Technické údaje	40
11. Servis / záruka	40

1. Oblast použití GARDENA zavlažovacího počítače

Správné použití:

GARDENA zavlažovací počítač je určen pro privátní zahrady u domu nebo hobby-zahrady výlučně pro použití venku k řízení zavlažovačů a zavlažovacích systémů. Zavlažovací počítač má dva oddělené vývody a lze jej používat např. k automatickému zavlažování o dovolené.

Pozor



GARDENA zavlažovací počítač se nesmí používat v průmyslu nebo ve spojení s chemikáliemi, potravinami, lehké hořlavými a výbušnými látkami.

2. Bezpečnostní upozornění

Baterie:

Z důvodu zajištění funkčnosti se smí používat pouze 9 V alkalicko-manganová baterie (alkaline) Typ IEC 6LR61!

Aby se v případě delší nepřítomnosti zabránilo výpadku zavlažovacího počítače z důvodu slabé baterie, je potřeba baterii vyměnit, když na ukazateli stavu baterie svítí ještě 1 okénko.

Uvedení do provozu:

Pozor!

Není přípustné provozovat zavlažovací počítač v interiérech.

→ Zavlažovací počítač používejte pouze venku (v exteriéru).

Zavlažovací počítač se smí montovat pouze kolmo s přesuvnou maticí směřující nahoru, aby se zabránilo vniknutí vody do přihrádky s baterií.

Minimální odběrné množství pro bezpečnou spínací funkci zavlažovacího počítače činí 20 – 30 l/h na jeden vývod. Např. k řízení závlahy Micro-Drip system bude zapotřebí min. 10 kusů 2-litrových kapačů.

Při vysokých teplotách (přes 60 °C na displeji) se může stát, že zmizí LCD-ukazatele; toto nemá žádný vliv na průběh programu. Po ochlazení se LCD-ukazatele opět zobrazí.

Teplota protékající vody smí činit max. 40 °C.

→ Používejte pouze čistou sladkou vodu.

Minimální provozní tlak činí 0,5 bar, maximální provozní tlak 12 bar.

Vyvarujte se zatížení tahem.

→ Netahejte za připojenou hadici.

Programování:

→ Zavlažovací počítač programujte při zavřeném vodovodním kohoutku.

Tak zabráníte nechtěnému namočení.

K programování je možné odejmout řídicí díl od tělesa zavlažovacího počítače.

Když se řídicí díl odejme při otevřeném ventilu, zůstane ventil otevřený až do té doby, než se řídicí díl opět nasadí na těleso zavlažovacího počítače.

3. Funkce

Pomocí zavlažovacího počítače lze plně automaticky zavlažovat zahradu v jakoukoliv požadovanou denní dobu přes jeden ze dvou vývodů až 3-krát denně (každých 8 hodin). K zavlažování lze využít zavlažovače, zavlažovací systém Sprinkler nebo systém kapkové závlahy.

Zavlažovací počítač převezme plně automaticky zavlažování podle nastaveného programu a lze jej využít také během dovolené. Brzy ráno nebo pozdě večer je odpařování vody, a tím i její spotřeba, nejmenší.

Ovládací prvky:

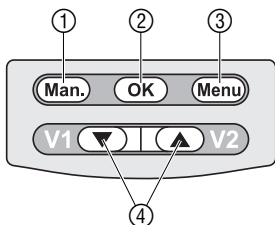

Zavlažovací program je možné nastavit jednoduchým způsobem pomocí obslužných prvků.

Obslužný prvek

- ① **Otočný knoflík**
- ② **Tlačítko OK**
- ③ **Tlačítko Menu**
- ④ **Tlačítka ▼-▲**
(V1/V2)

Funkce

- Mění nastavené hodnoty.
- Potvrdí nastavené hodnoty pomocí tlačítek ▼-▲.
- Přepne na následující ukazatel úrovně.
- Mění nastavené hodnoty v každé úrovni / volba vývodu (V1/V2) v úrovni 1

Ukazatel úrovně:

6 úrovně je možné postupně zvolit zmáčknutím tlačítka **Menu**.

- Úroveň 1: **Ukazatel Normal**
- Úroveň 2: **Aktuální čas a den v týdnu**
- Úroveň 3: **Začátek zavlažování**
- Úroveň 4: **Délka zavlažování**
- Úroveň 5: **Frekvence zavlažování**
- Úroveň 6: **Program zapnout / vypnout / odhlášení senzoru**

Ukazatele na displeji:

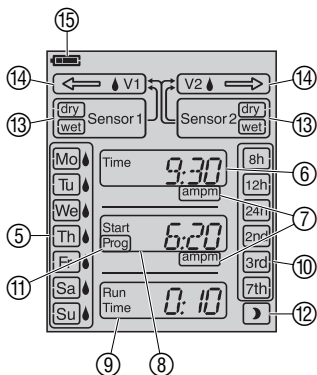

Ukazatel úrovně lze kdykoliv změnit stlačením tlačítka **Menu**. Všechny naprogramované údaje, které byly změněny a potvrzeny tlačítkem **OK**, budou uloženy. Když se během naprogramování potvrdí změněná data tlačítkem **OK**, ventil se uzavře.

Ukazatel	Popis
⑤ Dny v týdnu Mo, Tu, ...	Aktuální den v týdnu <input type="checkbox"/> , resp. programované zavlažovací dny
⑥ Time	Aktuální čas (bliká v zadávacím režimu).
⑦ am / pm	Ukazatel pro zadávání času po 12 hodinách (např. v USA, Kanadě).
⑧ Start	Bliká v zadávacím režimu začátek zavlažování.
⑨ Run Time	Délka zavlažování (bliká v zadávacím režimu).
⑩ 8h, 12h, 24h, 2nd, 3rd, 7th	Zavlažovací cyklus (symbol <input type="checkbox"/> kapky znamená aktivaci). Každých 8 / 12 / 24 hodin; každý 2. / 3. / 7. den.
⑪ Prog ON / OFF	Zavlažovací program je aktivní (ON) / není aktivní (OFF).
⑫ Přímé řízení přes senzor	Zavlažování bude mezi 20. a 6. h automaticky řízeno přes čidlo půdní vlhkosti.
⑬ Senzor 1/2 sucho / mokro	Suchý senzor sucho : provede se zavlažování. Mokrý senzor mokro : zavlažování se neprovede.
⑭ Ventil ← V1 / Ventil V2 →	Šipka zobrazuje vybraný ventil: - zobrazený : ventil je uzavřený - blikající : ventil je otevřený
⑮ Baterie	zobrazuje 5 úrovní stavu baterie: 3 okénka: Baterie je plná 2 okénka: Baterie má poloviční kapacitu 1 okénko: Baterie je slabá 0 okénko: Baterie je skoro vybitá Rámeček bliká: Baterie je vybitá

Když bliká rámeček baterie, ventil se již neotevře. **Ovšem jednou programem otevřený ventil se v každém případě opět zavře.** Ukazatel baterie se znovu zobrazí po vložení nové baterie.

2 okénka	1 okénko	0 okénko	Rámeček bliká
Baterie má pol. kapacitu	Baterie je slabá	Baterie je skoro vybitá	Baterie je vybitá
Ventil se otevře.	Ventil se otevře.	Ventil se ještě otevře.	Ventil se neotevře.
Funkce zavř. počítače bude zajištěna ještě min. 4 týdny.	Funkce zavř. počítače bude ještě max. 4 týdny. Doporučujeme výměnu baterie.	Zavř. počítač přestane zakrátko fungovat. Výměna baterie bude brzy potřebná.	Zavř. počítač nefunguje. Výměna baterie je nutná.
→ Výměna baterie (viz 4. Uvedení do provozu „Vložení baterie“).			

4. Uvedení do provozu

Vložení baterie:

Zavlažovací počítač se smí provozovat pouze s jednou 9 V alkalicko-manganovou (Alkaline) baterií Typ IEC 6LR61.

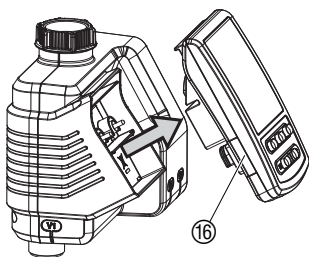

- Odejměte řídicí díl ⑯ z tělesa zavlažovacího počítače.
- Vložte baterii do přihrádky na baterii ⑰. **Dbejte přitom na správnou polaritu P.**
Display ukazuje 2 vteřiny všechny LCD-symboly a pak přeskočí na čas / den v týdnu.
- Nasadte opět řídicí díl ⑯ na těleso zavlažovacího počítače.

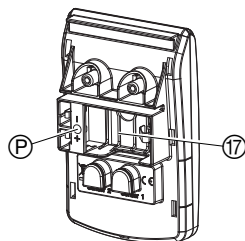

Přepínání mezi zobrazením 24 hodin a 12 hodin (am/pm):

Z výroby je nastavený ukazatel 24 hodin.

→ Tlačítko **Man.** přidržte stlačené během vkládání baterie.

Připojení zavlažovacího počítače:

Zavlažovací počítač je vybaven převlečnou maticí ⑲ pro vodovodní kohoutky se závitem 33,3 mm (G 1"). Příložený adaptér ⑱ slouží k připojení zavlažovacího počítače na vodovodní kohoutky se závitem 26,5 mm (G 3/4").

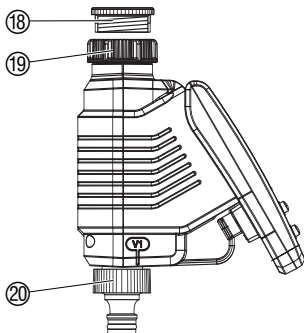

- Pro závit 26,5 mm (G 3/4"):** našroubujte adaptér ⑱ rukou na vodovodní kohoutek (nepoužívejte přitom kleště).
- Našroubujte převlečnou matici ⑲ na zavlažovací počítač rukou na závit vodovodního kohoutku (nepoužívejte přitom kleště).
- Našroubujte šroubení ⑳ na oba vývody zavlažovacího počítače.

Připojení čidla půdní vlhkosti nebo dešťového senzoru (volitelně):

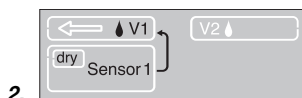
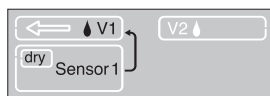
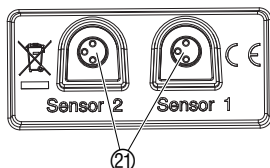
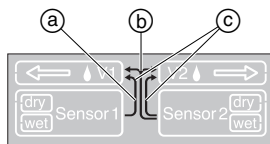

Montáž pojistky proti krádeži (možnost):

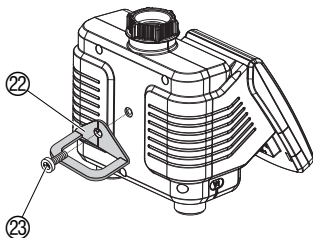

Zabrání spuštění naprogramovaného, automatického zavlažování v případě dostatečné vlhkosti půdy nebo v případě dešťových srážek. Manuální zavlažování je nezávisle na tom stále možné.

Přiřazení senzorů:

- a) Senzor ve zdířce 1: Senzor platí pouze pro ventil 1
 b) Senzor ve zdířce 2: Senzor platí pro oba ventily
 c) Senzor ve zdířce 1 a 2: Senzor 1 platí pro ventil 1
 Senzor 2 platí pro ventil 2

- Čidlo půdní vlhkosti umístíte v zavlažované oblasti – nebo – dešťový senzor mimo zavlažované oblasti.
- Stáhněte řídicí díl 16 z tělesa zavlažovacího počítače.
- Senzor, příp. pomocí prodlužovacího kabelu nebo adaptéru, připojte na přípojku senzoru 21 na zavlažovacím počítači.

Přihlášení senzoru:

Senzor se přihlásí automaticky pod 60 sekundách. Zobrazí se uspořádání senzorů a, b nebo c (šipka) a aktuální stav senzorů **dry** (sucho) / **wet** (mokro).
 Ex senzor 1 **dry** (sucho), pouze pro ventil 1 a.

Odhlášení senzoru [úroveň 6]:

Pokud se má zavlažovat bez senzoru, přestože byl dříve senzor přihlášen, musí se tento senzor odhlásit.

- Vytáhněte senzor ze zavlažovacího počítače.
- 5-krát stiskněte tlačítko **Menu [úroveň 6]**.

*Zobrazí se uspořádání senzorů a, b nebo c (šipka) a aktuální stav senzorů **dry/wet**.*

- Stiskněte tlačítko **OK**.
Senzor je odhlášen.

K připojení starších senzorů (s 2-pólovou zástrčkou) bude nutné použít **GARDENA adaptérový kabel 1189-00.600.45**, který je k dostání v servisu GARDENA.

Pro zabezpečení zavlažovacího počítače proti krádeži je možné objednat v servisu **GARDENA pojistku proti krádeži č.v. 1815-00.791.00**.

- Pevně přišroubujte sponu 22 pomocí šroubu 23 na zadní stranu zavlažovacího počítače.
- Úchytku 22 použijte např. k upevnění řetízku.

Šroub není možné po utažení povolít.

5. Programování

Nastavení aktuálního času a dne v týdnu:

[úroveň 2]

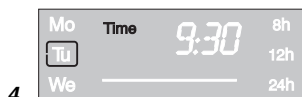
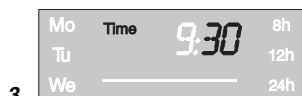
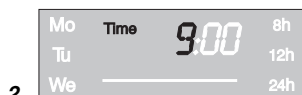

Režim zavlažování:

K naprogramování je možné odejmout řídící díl a programování provést nezávisle na zavlažovacím počítači (viz 4. Uvedení do provozu „Vložení baterie“).

Programování lze kdykoli přerušit stisknutím tlačítka **Man.** Všechny dosud změněné a tlačítkem **OK** potvrzené naprogramované údaje budou uloženy.

1. Zmáčkněte tlačítko **Menu [úroveň 2]** (není nutné, když byla vložena nová baterie).
Bliká Ukazatel hodin a TIME.
2. Čas v hodinách nastavte pomocí tlačítek **▼-▲** (např. **9** hodin) a potvrďte tlačítkem **OK**.
TIME a údaj minut blikají na displeji.
3. Čas v minutách nastavte pomocí tlačítek **▼-▲** (např. **30** minut) a potvrďte tlačítkem **OK**.
TIME a údaj dne v týdnu blikají na displeji.
4. Nastavte pomocí tlačítek **▼-▲** den v týdnu (např. **(Tu)** úterý) a potvrďte tlačítkem **OK**.
Na display vyskočí nápis „Zadání zavlažovacího programu“ zavlažovacího režimu „Časově řízené zavlažování“ [úroveň 3].
Start Prog a na displeji bliká zobrazení hodin.

Zavlažovací počítač má 3 zavlažovací režimy:

A) Časově řízení zavlažování:

U „časově řízeného zavlažování“ začíná zavlažování podle zadaného programu. Existuje také dodatečně možnost zahrnout do zavlažovacího programu vlhkost půdy nebo dešťové srážky. Při dostatečné vlhkosti půdy nebo dešťových srážkách se program zastaví nebo je aktivace programu přerušena. Manuální zavlažování lze na tom nezávisle provádět pomocí tlačítka **Man. + OK**.

B) Přímé řízení přes senzory):

U „přímého řízení přes senzory“ je zavlažování řízeno mezi 20. a 6. hodinou výhradně podle vlhkosti půdy, pokud senzor hlásí sucho (**dry**). Připojeny mohou být jedno nebo dvě čidla půdní vlhkosti.

C) Manuální zavlažování:

U „manuálního zavlažování“ se spustí zavlažování okamžitě po stisknutí tlačítka **Man. + OK** a pracuje nezávisle na stavu senzorů.

Vložení zavlažovacího programu:

[úroveň 3]



[úroveň 4]

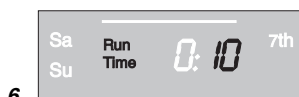

[úroveň 5]



A) Časově řízené zavlažování:

1. Vyberte program pro ventil 1 (\Leftarrow V1) nebo ventil 2 (V2 \Rightarrow) pomocí tlačítek ∇ - \blacktriangle (V1/V2) (toto není možné, pokud předtím nebyl vložen aktuální čas a den v týdnu).
2. Dvakrát zmáčkněte tlačítko **Menu** [úroveň 3] (není potřebné, když byl předtím vložen aktuální čas a den v týdnu).
Na displeji bliká Start Prog a ukazatel hodin.
3. Hodinu startu zavlažování nastavte pomocí tlačítek ∇ - \blacktriangle (např. 6 hodin) a potvrďte tlačítkem **OK**.
Na displeji bliká Start Prog a ukazatel minut.
4. Minutu startu zavlažování nastavte pomocí tlačítek ∇ - \blacktriangle (např. 20 minut) a potvrďte tlačítkem **OK**.
Na displeji bliká Run Time a délka zavlažování – hodiny.
5. Hodiny doby zavlažování nastavte pomocí tlačítek ∇ - \blacktriangle (např. 0 hodina) a potvrďte tlačítkem **OK**.
Na displeji bliká Run Time a délka zavlažování – minuty.
6. Minuty doby zavlažování nastavte pomocí tlačítek ∇ - \blacktriangle (např. 10 minut) a potvrďte tlačítkem **OK**.
Na displeji bliká zavlažovací cyklus.

Frekvenci zavlažování je možné vybrat přes:

- (7.) zavlažovací cyklus (pravý sloupec na displeji) – nebo –
- (8.) zavlažovací dny (levý sloupec na displeji).

7. **Cyklus zavlažování** nastavte pomocí tlačítek ∇ - \blacktriangle (např. 2nd) a potvrďte tlačítkem **OK**.

8h / 12h / 24 h: zavlažování každých 8 / 12 / 24 hodin
2nd / 3rd / 7th: zavlažování každý 2. / 3. / 7. den

Display přeskočí na ukazatel aktivování zavlažovacího programu.

– nebo –

8. Zvolte **dny zavlažování** nastavte pomocí tlačítek ∇ - \blacktriangle (např. \blacklozenge Mo, \blacklozenge Fr pondělí a pátek) a potvrďte tlačítkem **OK**. Zmáčkněte tlačítko **Menu**.

Na displeji naskočí nápis „Aktivace/deaktivace zavlažovacího programu“ [úroveň 6].

Pokud není následující den určený jako zavlažovací den, provede se zavlažování pouze do 0 h.

(Např. zavlažovací dny = pondělí, úterý, pátek;
Čas začátku zavlažování = 23 h; délka zavlažování = 2h.
V pondělí se bude zavlažovat od 23. h do úterý 1 hodiny.
V úterý a v pátek se bude zavlažovat od 23. h do 0 h.)

Aktivace / deaktivace zavlažovacího programu :

[úroveň 6]

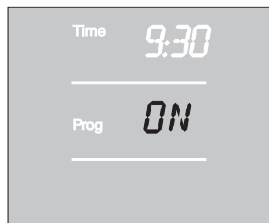

Aby se zavlažovací program provedl, musí se pro aktivaci zvolit **Prog ON**. U **Prog OFF** je automatické zavlažování deaktivováno. **Prog ON / OFF** je možné vybrat pro každý ventil nezávisle. Také u **Prog OFF** je možné manuální zavlažování.

1. Vyberte ventil 1 (\leftarrow **V1**) nebo ventil 2 (**V2** \rightarrow) pomocí tlačítek **▼-▲ (V1/V2)** (pokud předtím byl zadán program, není možné vybrat ventil, je automaticky vybrán příslušný ventil).
2. Stiskněte tlačítko **Menu** 5-krát [úroveň 6] (není nutné, pokud byl předtím zadán program).
3. Vyberte **Prog ON** nebo **Prog OFF** pomocí tlačítek **▼-▲** a potvrďte tlačítkem **OK**.
*Na 2 sekundy se zobrazí **Prog OK** a poté skočí displej do **Normal-Anzeige [úroveň 1]**.*

Prog ON: programování zavlažovacího počítače je nyní ukončeno, t.j. zabudovaný ventil se otevře/zavře plně automaticky a zavlažuje v naprogramovaný čas.

B) Přímé zavlažování přes senzory) :

Předpoklad: minimálně musí být připojené GARDENA čidlo půdní vlhkosti (viz 4. Uvedení do provozu). Zavlažování se provádí v noci (20 – 6 h), když senzor hlásí **dry** (sucho). Dříve zadaný program časově řízeného zavlažování přitom zůstává zachován, jenom se nebude provádět.

1. Vyberte program pro ventil 1 (\leftarrow **V1**) nebo ventil 2 (**V2** \rightarrow) pomocí tlačítek **▼-▲ (V1/V2)**.
2. 3-krát stiskněte tlačítko **Menu**.
Run Time a hodiny délky zavlažování blikají na displeji.
3. Nastavte hodiny délky zavlažování pomocí tlačítek **▼-▲** (např. **0** h) a potvrďte tlačítkem **OK**.
Run Time a minuty délky zavlažování blikají na displeji.
4. Nastavte minuty délky zavlažování pomocí tlačítek **▼-▲** (např. **10** minut) a potvrďte tlačítkem **OK**.
Na displeji bliká zavlažovací cyklus.
5. Vyberte přímé řízení přes senzory  pomocí tlačítek **▼-▲** a potvrďte tlačítkem **OK**.

Po každém zavlažování se vyvolá 2-hodinová zavlažovací přestávka pro zaznamenání vlhkosti půdy přes čidlo půdní vlhkosti.

3.



4.



5.



Příklad :

Délka zavlažování = 10 minut.

Zavlažování se spustí, pokud senzor hlásí mezi 20 a 6 hodinou sucho (senzor **dry**) a ukončí se, když hlásí senzor vlhko (senzor **wet**) nebo nejpozději po 10 minutách.

2 hodiny po ukončení zavlažování se nastartuje zavlažování při obnoveném hlášení sucho (Sensor dry) a při hlášení vlhko (senzor **wet**) se nebude další 2 hodiny zavlažovat atd. až do max. 6 hodin. Mezi 6. a 20. hodinou se nezavlažuje.

Délka zavlažování je z výroby přednastavena na 30 minut.

Nouzový program (bliká měsíc ☾) : pokud při přímém řízení přes senzory není připojen žádný senzor nebo je připojovací kabel vadný, bude se zavlažovat celých 24 hodin.

Délka zavlažování odpovídá nastavenému Run-Time, ale maximálně je omezena na 30 minut.

Opuštění přímého řízení přes senzory [úroveň 5]:

1. Stiskněte tlačítko **Menu** 4-krát.
Na displeji bliká ☾.
2. Vyberte jiný zavlažovací cyklus pomocí tlačítek ▼-▲ a potvrďte tlačítkem **OK**.

Čtení/změna zavlažovacího programu :

Pokud by se v nějakém programu změnila hodnota, tak se tato změní, aniž by se měnily ostatní hodnoty programu.

1. Tlačítko **Menu** zmáčkněte 2-krát.
Na displeji bliká **Start** a ukazatel hodin.
2. Zmáčkněte tlačítko **Menu**, aby program přeskočil na další úroveň
– nebo –
Změňte naprogramovaná data pomocí tlačítek ▼-▲ a potvrďte tlačítkem **OK**.

Změní-li se délka zavlažování během probíhajícího programu, ukončí se probíhající zavlažování.

C) Manuální zavlažování :

Každý ventil je možné **kdykoliv manuálně otevřít nebo zavřít**. Také programem řízený otevřený ventil je možné předčasně zavřít bez toho, aby se měnily naprogramované údaje (začátek, délka a frekvence zavlažování). Řídící díl musí být nasazený.

1. Vyberte ventil 1 (↔ V1) nebo ventil 2 (V2 ↔) pomocí tlačítek ▼-▲.
2. Zmáčkněte tlačítko **Man.**, aby se ventil manuálně otevřel (resp. otevřený ventil zavřel).

Na displeji po dobu 10 vteřin bliká **Run Time** a délka zavlažování v minutách (ze závodu nastavená na 30 minut).



3.



3. Když bliká délka zavlažování v minutách, může se tato změnit tlačítkem ▼-▲ (mezi 0:00 a 0:59) (např. 10 minut) a potvrdit tlačítkem OK.

4. Zmáčkněte tlačítko **Man.**, aby se ventil předčasně zavřel.

Ventil se zavře.

Změněná manuální délka otevření se uloží, t. j. při každém dalším budoucím manuálním otevření ventilu je přednastavená změněná délka otevření. Když je manuální délka otevření nastavená na 0:00, zůstane ventil zavřený a zůstane také zavřený i po zmáčknutí tlačítka **Man** (dětská pojistka).

Pokud byl ventil otevřen manuálně a naprogramovaný začátek zavlažování koliduje s délkou manuálního otevření, tak se zavlažovací program nespustí.

Příklad:

Ventil se **otevře manuálně v 9.00 hodin**, délka otevření činí 10 min. Program, ve kterém je **začátek mezi 9.00 a 9.10 hod.**, se v tomto případě nespustí.

Reset:

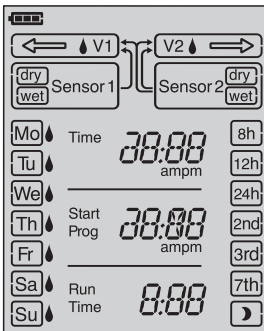

Důležité upozornění:

Nastavení ze závodu budou opět obnoveny.

→ Současně zmáčkněte po dobu 3 vteřin tlačítko **Man.** a **Menu.**

Na 2 vteřiny se zobrazí všechny LCD-symboly a display přeskóčí na ukazatel Normal.

- Všechny naprogramované údaje se vynulují.
- Manuální délka zavlažování se stanoví opět na 0:30.
- Čas a den v týdnu zůstanou zachovány.

Když se v průběhu programování nevloží žádné údaje po dobu delší než 60 vteřin, zobrazí se opět ukazatel Normal. Přitom se převezmou všechny dosud potvrzené změny.

Když hlásí senzor, který je připojený k zavlažovacímu počítači, vlhko (wet), neprovede se příslušné naprogramované zavlažování.

6. Uvedení mimo provoz

Přezimování / skladování:



1. Kvůli šetření baterie je možné tuto vyjmout (viz 4. Uvedení do provozu).

Programy přitom zůstávají zachovány. Když se na jaře znovu vloží baterie, musí se nově nastavit čas a den v týdnu.

2. Řídící díl a ventilovou jednotku skladujte na nemrznoucím a suchém místě.

Likvidace:

(podle RL2002/96/EG)



Přístroj se nesmí přiložit k normálnímu domovnímu odpadu, nýbrž se musí odborně zlikvidovat.

→ Přístroj zlikvidujte prostřednictvím vašeho komunálního sběrného střediska.

Likvidace použitých baterií:

→ Použité baterie vraťte zpět do prodejny, kde jste baterie zakoupil nebo je zlikvidujte prostřednictvím komunálních likvidačních středisek.

Baterie likvidujte **pouze ve vybitém stavu**.

7. Údržba

Čištění sítka:

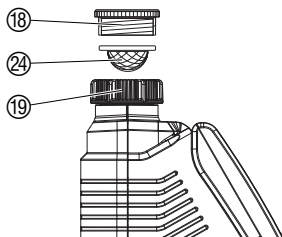

Kontrolujte pravidelně sítko na nečistoty ⑳ a v případě potřeby jej vyčistěte.

1. Vyšroubujte převlečnou matici ⑲ na zavlažovacím počítači rukou ze závitů na vodovodním kohoutku (nepoužívejte přitom kleště).
2. Příp. vyšroubujte adaptér ⑱.
3. Vyberte sítko na nečistoty ⑳ v převlečné matici ⑲ a vyčistěte jej.
4. Zavlažovací počítač opět smontujte (viz 4. Uvedení do provozu „Připojení zavlažovacího počítače“).

8. Odstraňování poruch

Poruch	Možná příčina	Odstranění
Na displeji se nezobrazují žádné ukazatele	Baterie je nesprávně vložena.	→ Dbejte na správnou (+/-) polaritu.
	Baterie je úplně vybitá.	→ Vložte novou baterii (Alkaline).
	Teplota na displeji je vyšší než 60 °C.	Ukazatele se zobrazí po snížení teploty.
Manuální zavlažování přes tlačítko Man. není možné	Baterie je vybitá (rámeček bliká).	→ Vložte novou baterii (Alkaline).
	Manuální délka zavlažování je stanovena na 0:00.	→ Manuální délku zavlažování nastavte na více než 0:00. (viz 5. Programování).
	Vodovodní kohoutek je zavřený.	→ Otevřete vodovodní kohoutek.

Porucha	Možná příčina	Odstranění
Zavlažovací program se nepravádí (nezavlažuje se)	Zavlažovací program není zadáný úplně.	→ Přečtěte si zavlažovací program a příp. jej změňte.
	Programy jsou deaktivovány (Prog. OFF).	→ Aktivujte programy (Prog. ON).
	Programovací údaje resp. změny byly zadány během nebo krátce před začátkem zavlažování.	→ Programování resp. změnu provádějte mimo naprogramované začátky zavlažování.
	Ventil byl předtím manuálně otevřený.	→ Vyvarujte se event. překryvání programů.
	Vodovodní kohoutek je zavřený.	→ Otevřete vodovodní kohoutek.
	Čidlo půdní vlhkosti resp. dešťový senzor hlásí vlhko (wet).	→ V případě sucha prověřte nastavení / umístění čidla půdní vlhkosti / dešťového senzoru.
	Baterie je vybitá (rámeček bliká).	→ Vložte novou baterii (Alkaline).
Zavlažovací počítač nezavírá	Minimální odběr vody je pod 20 l/h.	Připojte více kapačů.
Symbol přímého řízení  bliká	Senzor není správně připojený nebo není přihlášený.	→ Zkontrolujte spojovací kabel a senzor nebo přihlaste senzor.
Senzor 1 a/nebo senzor 2 bliká/blikají	Senzor je vadný.	→ Zkontrolujte spojovací kabel a senzor nebo odhlaste senzor.



V případě jiných poruch se, prosím, obraťte na servis GARDENA. Opravy smí provádět pouze servisní střediska GARDENA nebo odborníci autorizovaní firmou GARDENA.

9. Dodávané příslušenství

GARDENA čidlo půdní vlhkosti		č.v. 1188
GARDENA dešťový senzor electronic		č.v. 1189
GARDENA pojistka proti krádeži		č.v. 1815-00.791.00 přes servis GARDENA
GARDENA adaptérový kabel	K připojení starších GARDENA senzorů	č.v. 1189-00.600.45 přes servis GARDENA
GARDENA odbočka na kabel	K současnému napojení dešťového senzoru a čidla půdní vlhkosti do jedné zdířky.	K dostání v servisu GARDENA

10. Technické údaje

Počet řízených ventilů:	2
Min./max. provozní tlak:	0,5 bar / 12 bar
Protékající médium:	čistá sladká voda
Max. teplota média:	40 °C
Rozsah teplot:	5 °C až 60 °C
Počet programem řízených zavlažovacích procesů na ventil a den:	3 × (každých 8 hodin), 2 × (každých 12 hodin), 1 × (každých 24 hodin)
Počet programem řízených zavlažovacích procesů na ventil a týden:	každý den, každý 2., 3. nebo 7. den; nebo individuální volba dne v týdnu
Délka zavlažování:	1 min. až 7 hodin 59 min.
Použitá baterie:	1 × 9 V alkalicko-manganová (Alkaline) Typ IEC 6LR61
Životnost baterie:	cca 1 rok

11. Servis / záruka

V případě uplatnění záruky jsou pro vás servisní práce zdarma.

Záruka

GARDENA poskytuje na tento výrobek záruku v trvání 2 roky (od data prodeje). Tato záruka se vztahuje na všechny podstatné nedostatky přístroje, které byly prokazatelně způsobeny vadami materiálu nebo chybami při výrobě. Záruka je zajišťována dodáním náhradního funkčního přístroje nebo bezplatnou opravou zaslaného přístroje podle naší volby, jsou-li splněny následující podmínky:

- S přístrojem se zacházelo řádně a podle doporučení v návodu k použití.
- Nedošlo k pokusu o opravu přístroje prodejcem ani třetí osobou.
- Vady na zavlažovacích hodinách, způsobené nesprávně vloženými bateriemi, jsou ze záruky vyloučeny.
- Ze záruky jsou vyloučeny taktéž škody způsobené mrazem.

Tato záruka poskytovaná výrobcem se netýká nároků na záruku existujících vůči obchodníkovi příp. prodejci.

V případě uplatnění záruky nám, prosím, pošlete vadný přístroj spolu s kopií dokladu o nákupu a popisem závady vyplacené na adresu servisu.

Nevyplacené zásilky nám nebudou doručeny.

Po provedení opravy vám přístroj zdarma zašleme zpět.

**Smluvní servisní
střediska CZ:**

NOBUR s.r.o.
Průmyslová 14/1515
110 00 Praha 10
tel.: 242 405 291
fax: 242 405 293
email: servis@nobur.cz
www.nobur.cz

Ing. Tomáš Vajčner
Vlárská 22
627 00 Brno
tel.: 731 150 017
email.: prodej@egardena.cz
www.egardena.cz

Milan Záhumenský - JIRAMI
Lidická 18
715 00 Ostrava-Vítkovice
tel.: 596 615 037
mobil.: 603 519 774
fax: 595 626 557
email.: jirami@seznam.cz
www.jirami.cz

KIS PLUS v.o.s.
Želetická 305/3
412 01 Litoměřice
tel.: 416 715 511, 416 715 523
fax: 416 739 115
email.: info@kisplus.cz
www.kisplus.cz

PL Odpowiedzialność za produkt

Zwracamy Państwu uwagę, że nie ponosimy odpowiedzialności za uszkodzenia naszych maszyn, bądź szkody spowodowane ich wadliwym funkcjonowaniem, powstałe na skutek nieprawidłowo przeprowadzonych napraw lub użycia nieoryginalnych części zamiennych. Naprawy winny być przeprowadzane tylko przez punkty serwisowe Husqvarna lub autoryzowane serwisy. Dotyczy to również części uzupełniających i oprzyrządowania.

H Termékefelelősség

Nyomatékosan utalunk arra, hogy a termékefelelősségi törvény értelmében nem felelünk a készülékeink által okozott károkért, amennyiben ezek szakszer tlen javítás következményei, vagy ha a cseréket nem eredeti GARDENA – vagy általunk kibocsátott alkatrészekkel végzik el és a javítást nem a GARDENA megbízott szervizei végezték. Ez értelemszerűen en érvényes a kiegészítő részekre és a tartozékokra is.

CZ Ručení za výrobek

Upozorňujeme výslovně na skutečnost, že podle zákona o ručení za výrobky nejsme povinni ručit za škody vyvolané našimi výrobky, pokud tyto škody byly způsobeny neodbornou opravou nebo v případě výměny dílů nebyly použity naše originální díly GARDENA, popř. díly, které jsme schválili, a oprava nebyla provedena v servisu GARDENA nebo autorizovaným specialistou. Analogické ustanovení platí rovněž pro doplňky a příslušenství.

SK Zodpovednosť za vady výrobku

Výslovné zdôrazňujeme, že podľa zákona o ručení za výrobok nie sme zodpovední za škody spôsobené našim zariadením, ak sú spôsobené nesprávnou opravou, alebo ak sa nepoužili originálne diely GARDENA alebo nami schválené diely a ak nebola oprava vykonaná značkovou opravovňou GARDENA alebo autorizovaným odborníkom. To isté platí aj pre doplnkové diely a príslušenstvo.

GR Υπαιότητα προϊόντος

Κάνουμε σαφές ότι, σύμφωνα με τους νόμους παραγωγής των προϊόντων, δεν είμαστε υπεύθυνοι για καμία ζημιά που προκλήθηκε από το προϊόν μας εάν δε χρησιμοποιήθηκαν για όλες τις συνδέσεις απολειστικά και μόνο τα γνήσια εξαρτήματα ή ανταλλακτικά της GARDENA ή αν το σέρβις δεν πραγματοποιήθηκε στο σέρβις της GARDENA. Τα ίδια ισχύουν για τα συμπληρωματικά μέρη και τα αξεσουάρ.

SLO Jamstvo za proizvode

Izrecno opozarjamo, da po Zakonu o jamstvu za proizvode, ne odgovarjamo za škode, ki so jih povzročile naše naprave, v kolikor je bila povzročena zaradi nestrokovnega popravila, ali pa pri zamenjavi delov niso bili uporabljeni originalni nadomestni deli GARDENA oziroma deli, ki jih dovolimo uporabiti in če popravilo ni bilo opravljeno v servisu GARDENA oz. pri pooblaščenem strokovnjaku. Ustrezno velja tudi za dele, ki nadgrajujejo napravo in pribor.

RO Responsabilitatea legala a produsului

Menționăm în mod expres că, în concordanță cu responsabilitatea legală a produsului, nu suntem răspunzători de nici un accident provocat de produsele noastre dacă se datorează reparării necorespunzătoare sau dacă piesele de schimb nu sunt originale GARDENA sau aprobate de GARDENA, sau dacă reparațiile nu au fost efectuate de un Centru de Service GARDENA sau un specialist autorizat. Aceleași prevederi se aplică și pieselor de schimb și accesoriilor.

BG Отговорност за качество

Изрично подчертаваме, че съгласно закона за отговорност за качество, ние не носим отговорност за вредите причинени от нашите уреди, ако същите са причинени от неправилен ремонт или при подмяната на части не са използвани оригинални части на GARDENA или части одобрени от нас и ремонта не е извършен от сервиз на GARDENA или оторизиран специалист. Същото важи за допълнителните части и принадлежности.

<p>PL Deklaracja zgodności Unii Europejskiej</p> <p>Niżej podpisany Husqvarna AB, 561 82 Huskvarna, Sweden, potwierdza, że poniżej opisane urządzenie w wykonaniu wprowadzonym przez nas do obrotu spełnia wymagania harmonizowanych wytycznych Unii Europejskiej, standardów bezpieczeństwa Unii Europejskiej i standardów specyficznych dla danego produktu. W przypadku wprowadzenia zmian nie uzgodnionych z nami wyjaśnienie to traci swoją ważność.</p>	<p>Opis urządzenia: Sterownik nawadniania Megnevezés: Öntözőkomputer Označení přístroje: Zavlažovací počítač Oznaczenie przyrządu: Zavlažovací počítač Περιγραφή του προϊόντος: Ηλεκτρονικός προγραμματιστής ποτίσματος Oznaka naprave: Namakalnega računalnika Descrierea articolului: Programator udare Обозначение на уредите: Компютър за вода</p>
<p>H EU azonosságai nyilatkozat</p> <p>Alulírott, Husqvarna AB, 561 82 Huskvarna, Sweden, igazolja, hogy az alább felsorolt, átalakult forgalomba hozott termék megfelel az EU elvárásoknak, EU biztonsági normáknak és a termékspecifikus szabványoknak egyaránt. A készülék velünk nem egyeztetett változtatása esetén ez a nyilatkozat érvényét veszti.</p>	<p>Typ: Art. nr.: Típus: Cikkszám: Typ: Č.výr: Typu: C 2030 Typové č.: 1874 Túpo: duo plus Kωδ. No.: Típ: Št. art.: Tíruri: Nr art.: Типове: Арт.-№ :</p>
<p>CZ ES Prohlášení o shodě</p> <p>Niže podepsaná společnost Husqvarna AB, 561 82 Huskvarna, Sweden, potvrzuje, že níže označený přístroj v provedení, který jsme uvedli na trh, splňuje požadavky uvedené v harmonizovaných směrních EU, v bezpečnostních standardech EU a ve standardech pro daný produkt. V případě změny přístroje, která námi nebyla odsouhlasena, ztrácí toto prohlášení platnost.</p>	<p>Direktívy UE: EU szabványok: Směrnice EU: 2006/42/EC Smernice EU: 2004/108/EC EU Προδιαγραφές: 93/68/EC Smernice EU: Directive UE: ЕС-директиви:</p>
<p>SK ES Vyhlásenie o zhode</p> <p>Dolu podpísaná spoločnosť Husqvarna AB, 561 82 Huskvarna, Sweden, potvrdzuje, že ďalej označený prístroj vo vyhotovení nami uvedenom do prevádzky spĺňa požiadavky harmonizovaných smerníc EU, bezpečnostných štandardov EU a štandardov špecifických pre produkt. V prípade zmeny prístroja, ktorá nebola nami odsúhlasená, stráca toto vyhlásenie platnosť.</p>	<p>Harmonisierete EN: DIN EN ISO 12100</p>
<p>GR Πιστοποιητικό συμμόρφωσης ΕΚ</p> <p>Η υπογεγραμμένη: Husqvarna AB, 561 82 Huskvarna, Sweden πιστοποιεί ότι τα μηχανήματα που υποδεικνύονται κάτωθι, όταν φεύγουν από το εργοστάσιο, είναι κατασκευασμένα σύμφωνα με τις οδηγίες της Ευρωπαϊκής Κοινότητας, τα Κοινοτικά πρότυπα ασφαλείας και τις προδιαγραφές. Αυτό το πιστοποιητικό δεν ισχύει σε περίπτωση που τα προϊόντα τροποποιηθούν χωρίς την έγκρισή μας.</p>	<p>Hinterlegte Dokumentation: GARDENA Technische Dokumentation E. Renn 89079 Ulm Deposited Documentation: GARDENA Technical Documentation E. Renn 89079 Ulm Documentation déposée: Documentation technique GARDENA E. Renn 89079 Ulm</p>
<p>SLO Izjava o skladnosti s pravili EU</p> <p>Podpisano podjetje, Husqvarna AB, 561 82 Huskvarna, Sweden, potrjuje, da v nadaljevanju navedena naprava v različici, ki smo jo poslali na trg, izpolnjuje zahteve smernic EU, varnostnih standardov EU in standardov tovrstnih proizvodov. Izjava ne velja za spremembe na napravi, ki niso opravljene v soglasju z nami.</p>	<p>Rok nadania znaku CE: CE bejegyzés kelte: Rok přidělení značky CE: Rok inštalácie značky CE: 2011 Έτος πιστοποιητικού ποιότητας CE: Leto namestitve oznake CE: Anul de marcare CE: Година на поставяне на CE-маркировка:</p>
<p>BG ЕС-Декларация за съответствие</p> <p>Подписаната фирма Husqvarna AB, 561 82 Huskvarna, Sweden декларира, че описаните подолу уреди, пуснати в продажба съгласно нашата спецификация, изпълняват изискванията на хармонизираните ЕС-директиви, ЕС-станданти за безопасност и специфичните производствени стандарти. При промяна на уреда, която не е съгласувана с нас, тази декларация губи своята валидност.</p>	<p>Ulm, 14.07.2011r. Uprawniony do reprezentacji Ulm, 14.07.2011 Meghatalmazott V Ulmu, dne 14.07.2011 Zplnomocnenec Ulm, 14.07.2011 Splnomocnenec Ulm, 14.07.2011 Νόμιμος εκπρόσωπος της εταιρίας Ulm, 14.07.2011 Vodja tehničnega oddelka Ulm, 14.07.2011 Conducerea tehnică Улм, 14.07.2011 Упълномощен</p> <p> A. Disch Vice President Category Watering</p>

