

FlexControl
Art. 1883

GB **Operating Instructions**
Water Computer

FIN **Käyttöohje**
Kastelunohjain

S **Bruksanvisning**
Bevattningscomputer

DK **Brugsanvisning**
Vandingscomputer

N **Bruksanvisning**
Vanningscomputer

EST **Kasutusjuhend**
Kastmiskompuuter

LT **Naudojimo instrukcija**
Laistymo kompiuteris

LV **Lietošanas instrukcija**
Laistīšanas dators

SA دليل التشغيل
كمبيوتر مراقبة الري

GARDENA-kastelunohjain FlexControl



Tämä on alkuperäisen saksankielisen käyttöohjeen käännös.

Lue käyttöohje huolellisesti ja noudata sen ohjeita.

Tutustu tämän käyttöohjeen avulla tuotteeseen, sen oikeaan käyttöön sekä turvaohjeisiin.



Turvallisuussyistä lapset ja alle 16-vuotiaat nuoret sekä henkilöt, jotka eivät ole perehtyneet tähän käyttöohjeeseen, eivät saa käyttää tätä tuotetta.

Ruumiillisesti tai henkisesti rajoittuneet henkilöt saavat käyttää tuotetta vain vastuullisen henkilön ohjaamana ja tämän valvonnassa.

Lapsia on valvottava, etteivät he leiki tuotteella.

→ Säilytä tämä käyttöohje huolellisesti.

Sisällysluettelo

1. GARDENA-kastelunohjaimen käyttöalue	21
2. Turvaohjeet	21
3. Toiminta	22
4. Käyttöönotto	25
5. Ohjelmointi	28
6. Käytöstä poistaminen	32
7. Huolto	33
8. Vikojen korjaaminen	34
9. Lisävaruste	36

10. Tekniset tiedot	37
11. Huoltopalvelu/takuu	38

1. GARDENA-kastelunohjaimen käyttöalue

Asianmukainen käyttö:

GARDENA-kastelunohjain on tarkoitettu yksityiseen ulkokäyttöön koti- ja harrastelupuutarhassa sadettimien ja kastelujärjestelmien ohjaamiseen ja valvontaan. Kastelunohjaimessa sitä voidaan käyttää esim. automaattiseen kasteluun poissa ollessasi loman aikana.

Varoitus



GARDENA-kastelunohjain ei sovellu teollisuuskäyttöön eikä käyttöön kemikaalien, elintarvikkeiden, helposti syttyvien ja räjähdysvaarallisten aineiden kanssa.

2. Turvaohjeet

Paristo:

Toimintavarmuussyistä saa käyttää vain 9 V alkali-mangaani-paristoa (alkaline) Typ IEC 6LR61!

Jotta kastelunohjain ei pidemmän poissaolon aikana heikon pariston vuoksi lakkaa toimimasta, on paristo vaihdettava, kun paristosymboli vilkkuu.

Käyttöönotto:

Kastelunohjain tulee asentaa vain pystysuoraan asentoon liitosmutteri ylöspäin, jottei vettä pääse tunkeutumaan pariston koteloon.

Vähimmäisvedenvirtausmäärä kastelunohjaimen varman kytkentätoiminnon takaamiseksi on 20 – 30 l/h ulostuloa kohti. Esim. Micro-Drip-järjestelmän ohjaamiseen tarvitaan vähintään 10 kpl 2-l-päätetippusuutinta.

Korkean lämpötilan vallitessa (yli 60 °C näyttölä) voi käydä niin, että LCD-näyttö sammuu; tällä ei ole kuitenkaan mitään vaikutusta itse ohjelman ajoon. Viilentyessään LCD-näyttö näkyy jälleen.

Läpivirtaavan veden lämpötila saa olla enintään 40 °C.

→ Käytä vain puhdasta makeaa vettä.

Vähimmäiskäyttöpaine on 0,5 bar, maksimikäyttöpaine 12 bar.

Vältä vetorasitusta.

→ Älä vedä laitteeseen yhdistetystä letkusta.

Kun ohjain vedetään pois venttiilin ollessa auki, pysy venttiili niin kauan avoinna, kunnes ohjain painetaan taas paikalleen.

3. Toiminta

Kastelunohjaimen avulla voidaan puutarha kastella täysautomaattisesti haluttuun vuorokauden aikaan kummankin ulostulon kautta jopa 3 kertaa vuorokaudessa (8 h välein). Kasteluun voidaan tällöin käyttää sadetinta, sprinkler-laitetta tai tiputuskastelujärjestelmää.

Kastelunohjain huolehtii täysautomaattisesti kastelusta asetetun ohjelman mukaan myös loman aikana. Varhain aamulla ja iltamyöhällä on haihtuminen ja siten vedenkulutus pienimmillään.

Kasteluohjelman arvot syötetään helposti ja kätevästi säätimien avulla.

Kasteluohjelma koostuu kastelun käynnistysajasta, kastelun kestosta ja kastelun työkierrosta.

Säätimet:



Painikkeet	Toiminta
① OK-painike	Ottaa käyttöön + -painikkeella asetetut arvot.
② + -painike	Muuttaa syöttötietoja.
③ Kiertonappi	Valitsee ohjelman parametrit.

Näyttöruudun ilmoitukset

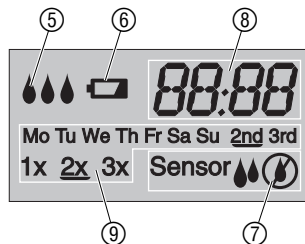

Ilmoitus	Kuvaus
⑤	Vilkkuvat peräjälkeen, kun kastelu on käynnissä.
⑥	Vilkkuu, kun paristo täytyy vaihtaa. Venttiili avataan vielä 4 viikkoa. Näkyy jatkuvasti, kun paristo on tyhjä. Venttiiliä ei enää avata. (Pariston vaihtaminen katso 4. Käyttöönotto ”Pariston sijoittaminen”).
⑦ Anturi	Näyttää, että anturi ilmoittaa kuivasta ja ohjelmoitu kastelu tehdään. Anturi Näyttää, että anturi ilmoittaa kosteasta eikä ohjelmoitua kastelua tehdä (katso 4. Käyttöönotto ”Maankosteus- tai sadeanturin liittäminen”).
⑧	Ohjelma-ajat.
⑨	Kastelun työkierto.

4. Käyttöönotto

Pariston sijoittaminen:

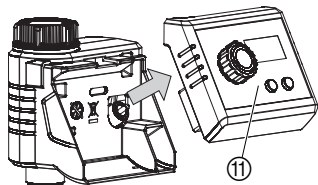

Kastelunohjainta saa käyttää vain 9 V alkali-mangaani (Alkaline)-paristolla Typ IEC 6LR61.

1. Vedä ohjain ⑪ kastelunohjaimen kotelosta.
2. Aseta paristo paristolokeroon ⑫.
Katso tällöin, että napaisuus P on oikein.

Näyttöön ilmestyy 2 sekunniksi kaikki LCD-symbolit (katso 5. Ohjelmointi).

3. Aseta ohjain ⑪ jälleen koteloon kiinni.

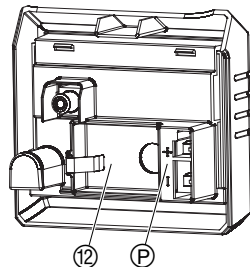

Kastelunohjaimen liittäminen:

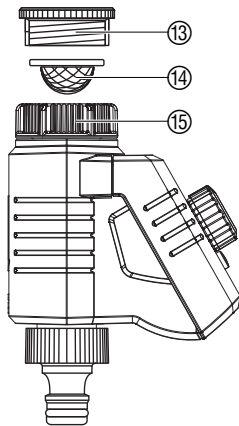

Kastelunohjain on varustettu liitosmutterilla ⑮, joka sopii vesihanoille 33,3 mm (G 1")-kiertein. Oheinen sovitin ⑬ mahdollistaa kastelunohjaimen liittämisen vesihanoihin 26,5 mm (G 3/4")-kiertein.

→ Aseta likasihti ⑭ liitosmutteriin ⑮ ja liitä kastelunohjain vesihanaan.

Maankosteus- tai sadeanturin liitäntä (valinnainen):

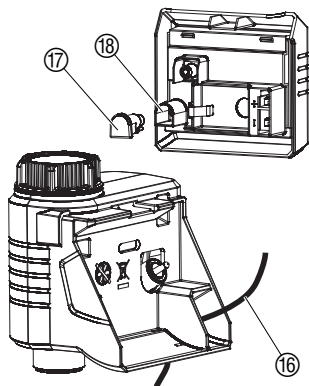

Aikaohjatun kastelun ohella voidaan kasteluohjelmaan valita lisäksi maankosteus tai sade.

Huom:

Maankosteuden ollessa riittävää tai kun sataa, ohjelman pysäytys laukeaa tai ohjelman aktivointi estetään. Manuaalinen kastelu on siitä riippumatta aina mahdollista.

1. Irrota ohjainosa ⑪ kasteluohjaimen kotelosta (katso 4. Käyttöönotto ”**Pariston sijoittaminen**”).
2. Sijoita maankosteusanturi **kastelualueeseen – tai –** sadeanturi (tarvittaessa jatkojohdolla varustettuna) kastelualueen **ulkopuolelle**.
3. Vie anturinjohto ⑫ kotelon aukosta sisään.
4. Irrota suojakansi ⑬ ja liitä anturinjohdon ⑫ pistoke kasteluohjaimen anturiliitäntään ⑭.

Voi kestää jopa 1 minuutin, kunnes anturin tila näkyy näytössä.

Vanhempien anturien liitäntään tarvitaan mahdollisesti **GARDENA-sovitinkaapeli tuoten:o 1189-00.600.45**, jonka voit hankkia GARDENA-asiakaspalvelusta.

Varkauden eston asentaminen (lisävaruste):

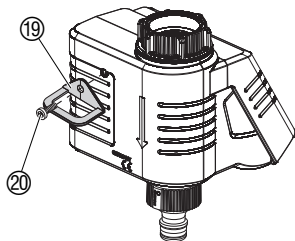

Kastelunohjaimen kähveltämisen estämiseksi voit hankkia **GARDENA-varkauden estolaitteen tuoten:o 1815-00.791.00** GARDENA-asiakaspalvelusta.

1. Ruuvaa korvake ①⁹ ruuvilla ②⁰ kastelunohjaimen takasivuun kiinni.
2. Käytä korvaketta ①⁹ esim. laitteen kiinnittämiseen ketjulla.

Kun ruuvi on kerran kierretty kiinni, sitä ei voida enää irrottaa.

5. Ohjelmointi

Vinkki: → Ohjelmoi kastelunohjain vesihanauksen ollessa kiinni.
Näin estät sen, että kastut vahingossa.

Kasteluohjelman syöttö:

Ohjelman laatimista varten ohjainosa voidaan irrottaa ja suorittaa ohjelmointi kannettavana laitteena (katso 4. Käyttöönotto ”*Pariston sijoittaminen*”).

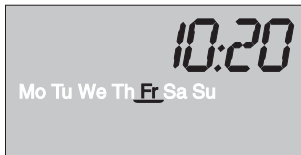

Kellonajan ja viikonpäivän säätäminen:

1. Käännä kiertonappi asentoon  .
Kellonajan tunnit vilkkuvat.
2. Valitse kellonajan tunnit (esim. 10) + -painikkeella ja vahvasta **OK**-painikkeella.
Kellonajan minuutit vilkkuvat.
3. Valitse kellonajan minuutit (esim. 20) + -painikkeella ja vahvasta **OK**-painikkeella.
Viikonpäivä vilkkuu.
4. Valitse viikonpäivä (esim. perjantai) + -painikkeella ja vahvasta **OK**-painikkeella.
Valitun viikonpäivän alla näkyy palkki.

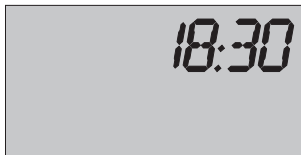



Kastelun käynnistysajan säätäminen:

5. Käännä kiertonappi asentoon  .
Käynnistysajan tunnit vilkkuvat.
6. Säädä käynnistysajan tunnit (esim. 18) + -painikkeella ja vahvasta **OK**-painikkeella.
Käynnistysajan minuutit vilkkuvat.
7. Säädä käynnistysajan minuutit (esim. 30) + -painikkeella ja vahvasta **OK**-painikkeella.

0:20

Kastelun keston  säätäminen :

8. Käännä kiertonappi asentoon .
Keston tunnit vilkkuvat.
9. Säädä keston tunnit (esim. 0 tuntia) + -painikkeella ja vahvista **OK**-painikkeella.
Keston minuutit vilkkuvat.
10. Säädä keston minuutit (esim. 20 minuuttia) + -painikkeella ja vahvista **OK**-painikkeella.

Kastelun työkierron (päivä, toistuvuus)  säätäminen :

Kastelupäivät voidaan valita suoraan (**Mo - Su**) tai 2 (**2nd**) päivän tai 3 (**3rd**) päivän välein. Kastelukerrat voivat kastelupäivänä olla **1x** (24 tunnin välein), **2x** (12 tunnin välein) tai **3x** (8 tunnin välein).

Mukavuustoiminto : Jos valitaan vain kastelukerrat, kastellaan joka päivä.

Mo Tu We Th Fr Sa Su 2nd 3rd
1x 2x 3x

11. Käännä kiertonappi asentoon . **Mo vilkkuu.**
12. Valitse päivät (esim. **Mo** ja **Sa**) + -painikkeella ja vahvista / peruuta valinta **OK**-painikkeella.
Valittujen päivien alla näkyy palkki.
13. Valitse toistuvuus (esim. **2x** = 2 kertaa 24 tunnin aikana) + -painikkeella ja vahvista / peruuta valinta **OK**-painikkeella.
Valitun toistuvuuden alla näkyy palkki.

**Seuraavan kastelun
käynnistysajan ja
päivän näyttö:**

Tärkeä ohje:

Manuaalinen kastelu:

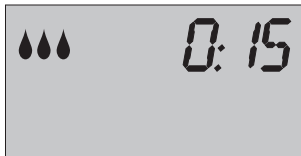

Ohjelman aktivointi (Prog):

14. Kierrä **kiertonappi** asentoon **Prog**. *Ohjelma on aktivoitu.*

Kun **kiertonappi** on käännetty asentoon **Prog**, voidaan nähdä seuraava ohjelmoitu kastelun käynnistysaika ja päivä.

→ Paina **OK**-painiketta. Näytössä näkyy seuraavan kastelun käynnistysaika ja päivä.

Jos seuraava päivä ei ole kastelupäivä, kastelu lopetetaan kello 24.

Venttiili voidaan **milloin vain avata tai sulkea**. Ohjaimen **on oltava** liitettynä.

1. Käännä **kiertonappi** asentoon **On**.

Venttiili avataan, pisarat vilkkuvat yksi toisensa jälkeen ja kastelun kesto vilkkuu (tehtaalla säädetty 30 minuuttiin) näytössä 10 sekuntia.

2. Kastelun keston vilkkuessa voidaan sitä muuttaa **+**-painikkeesta (**1** ja **59** minuutin välillä) (esim. **15** minuuttia) ja vahvistaa painamalla **OK**-painiketta.

3. Käännä **kiertonappi** asentoon **Off** sulkeaksesi venttiilin ennenaikaisesti.

Venttiili sulkeutuu.

Kasteluohjelman poistaminen käytöstä:

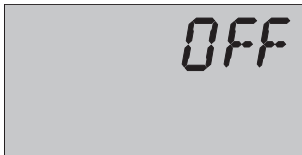

Muutettu manuaalinen kastelun kesto tallennetaan eikä se ole riippuvainen ohjelmassa olevasta kastelun kestosta, eli jokaisessa seuraavassa manuaalisessa venttiilin avauksessa on muutettu kastelun kesto säädettynä.

Kun tilana on **Off**, ei kasteluohjelmaa käydä läpi. Ohjelma säilyy muistissa. Ohjelman ohjaamana avattu venttiili voidaan myös sulkea ennenaikaisesti, ilman että ohjelmatietoja (kastelun käynnistysaika, kastelun kesto, kastelun työkierto) muutetaan.

→ Käännä **kiertonappi** asentoon **Off**.

Kasteluohjelma on poistettu käytöstä.

Kun haluat aktivoida kasteluohjelman jälleen, käännä **kiertonappi** asentoon **Prog**.

6. Käytöstä poistaminen

Talvisäilytys / varastointi:



1. Pariston säästämiseksi se tulisi ottaa pois (katso 4. Käyttöönotto).

Kun paristo keväällä jälleen laitetaan ohjaimeen, on kasteluohjelma syötettävä uudelleen.

2. Säilytä ohjain ja venttiiliyksikkö pakkaselta suojatussa kuivassa paikassa.

Hävittäminen :

(Direktiivin
2002/96/EY mukaan)



Laitetta ei saa heittää normaalien talousjätteiden sekaan, vaan se pitää hävittää sähkö- ja elektroniikkalaiteromuista annettujen määräysten mukaisesti.

→ Koskee Saksaa : Vie laite kunnalliseen jätehuoltopisteeseen.

→ Palauta käytetty paristo myyntipisteeseen tai vie se kunnalliseen ongelmajätehuoltokeskukseen.

Hävitä paristo **vain sen ollessa tyhjänä.**

Käytetyn pariston hävittäminen :

7. Huolto

Likasihdin puhdistaminen :

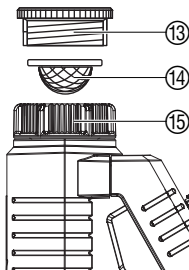

Likasihti ⑭ tulisi tarkastaa säännöllisesti ja puhdistaa tarvittaessa.

1. Ruuvaa kastelunohjaimen liitosmutteri ⑮ käsin irti vesihanavan kierteistä (älä käytä pihtejä).
2. Tarvittaessa ruuvaa sovitin ⑬ irti.
3. Ota likasihti ⑭ pois liitosmutterista ⑮ ja puhdistaa.
4. Asenna kastelunohjain uudelleen paikalleen (katso 4. Käyttöönotto "Kastelunohjaimen liittäminen").

8. Vikojen korjaaminen

Vika	Mahdollinen syy	Korjaus
Ei näyttöä	Paristo väärin sijoitettu.	→ Huolehdi oikeasta napaisuudesta (+/-).
	Paristo aivan tyhjä.	→ Asenna uusi alkali-paristo.
	Näytön lämpötila on yli 60 °C.	Näyttö ilmestyy lämpötilan laskettua.
Manuaalinen kastelu kiertonappi asentoon On ei mahdollinen	Paristo tyhjä ( näkyy jatkuvasti).	→ Asenna uusi alkaliparisto.
	Vesihana kiinni.	→ Avaa vesihana.
	Ohjain ei paikallaan	→ Sijoita ohjain paikalleen koteloon.
Kasteluohjelmaa ei suoriteta (ei kastelua)	Ohjelma-arvon syöttö / muuttaminen käynnistysimpulssin aikana tai juuri sitä ennen.	→ Syötä / muuta ohjelma-arvo ohjelmoitujen käynnistysaikojen ulkopuolella.
	Vesihana kiinni.	→ Avaa vesihana.
	Maankosteus / - sadetunnistin ilmoittaa kosteaa.	→ Tarkista kuivuuden vallitessa maankosteus- / sadetunnistimen asetus ja sijainti.

Vika	Mahdollinen syy	Korjaus
Kasteluohjelmaa ei suoriteta (ei kastelua)	Ohjain ei paikallaan.	→ Sijoita ohjain paikalleen koteloon.
	Paristo tyhjä (🔋 näkyy jatkuvasti).	→ Asenna uusi alkaliparisto.
Kastelunohjain ei sulje	Vähimmäisvirtaus alle 20 l/h.	→ Asenna lisää päätetippusuuttimia.



Mikäli muita vikoja ilmenee, pyydämme ottamaan yhteyden GARDENA-huoltoon. Korjauksia saavat tehdä vain GARDENA-huoltopisteet tai GARDENAn valtuuttamat alan erikoiskauppiat. Käytettävä paristo:

9. Lisävaruste

GARDENA
kosteusanturi

tuoten:o 1188

GARDENA
sadetunnistin electronic

tuoten:o 1189

GARDENA
varkaudenesto

tuoten:o 1815-00.791.00
GARDENA-asiakaspalvelusta

GARDENA
sovitinkaapeli

Vanhempien GARDENA-
anturien liittämiseen

tuoten:o 1189-00.600.45
GARDENA-asiakaspalvelusta

GARDENA
kaapelin sovitin

Sadetunnistimen ja kosteu-
santurin samanaikaiseen
liittämiseen yhteen liitäntään

tuoten:o 1189-00.630.00
GARDENA-asiakaspalvelusta

10. Tekniset tiedot

Min. / Maks. käyttöpain:	0,5 bar / 12 bar
Lämpötila-alue:	5 °C – 60 °C
Läpivirtausneste:	Puhdas makeavesi
Nesteen maksimilämpötila:	40 °C
Ohjelmoitujen kastelujaksojen lukumäärä päivää kohti:	3 x (joka 8. tunti), 2 x (joka 12. tunti), 1 x (joka 24. tunti)
Ohjelmaohjattujen kastelujen määrä viikossa:	Mo - Su tai joka 2. tai 3. päivä.
Kastelun kesto:	1 min. – 1. tunti 59 minuuttia.
Käytettävä paristo:	1 x 9 V alkali-mangaani (alkaline) Typ IEC 6LR61
Pariston käyttöaika:	N. 1 vuosi

11. Huoltopalvelu / takuu

GARDENA myöntää tälle tuotteelle 2 vuoden takuun (ostopäivästä lähtien). Tämä takuu vastaa kaikista vakavista laitteen vioista, jotka todistettavasti johtuvat materiaali- tai valmistusvirheistä.

Harkintamme mukaan toimitamme joko moitteettoman laitteen viallisen tilalle tai korjaamme korvauksetta meille lähetetyn laitteen seuraavin edellytyksin:

- Laitetta on käsitelty asianmukaisesti ja käyttöohjeen suositusten mukaisesti.
- Ostaja tai kukaan muu ulkopuolinen henkilö ei ole yrittänyt korjata laitetta.
- Väärin sijoitetuista tai vuotaneista paristoista johtuvat kastelunohjaimen viat eivät kuulu takuun piiriin.
- Pakkasen vaikutuksesta johtuvat viat eivät kuulu takuun piiriin.

Tällä valmistajan myöntämällä takuulla ei ole vaikutusta kauppiaseen / myyjään kohdistuviin takuuvaatimuksiin.

Takuutapauksessa lähetä viallinen laite yhdessä ostotositteen kopion ja vian kuvauksen kanssa postimaksu maksettuna takasivulla ilmoitettuun huoltopalveluosoitteeseen.

LT Atsakomybė už produkciją

Prašome atkreipti dėmesį, kad remdamiesi „Mašinų saugos“ įstatymu, neatsakome už nuostolius, sukeltus mūsų prietaisų, jei jie atsirado dėl netinkamo remonto, arba, jei keičiant dalis, buvo naudojami neoriginalios GARDENA dalys arba dalys, kurių mes neleidome naudoti, o remontą atliko ne GARDENA serviso centras ar įgaliotas specialistas. Tas pats galioja papildomoms dalims ir priedams.

LV Produkta atbildība

Mēs skaidri norādām uz to, ka saskaņā ar Produktu atbildības likumu, mēs neatbildam par mūsu iekārtu radītiem zaudējumiem, ciktāl tos ir izraisījis neatbilstošs remonts vai daļu nomaiņa ar neoriģinālām GARDENA daļām vai ne ar mūsu norādītajām detaļām un remontu nav veicis GARDENA serviss vai pilnvarots speciālists. Tas pats attiecas uz papildinošajām daļām un piederumiem.

<p>GB EU Declaration of Conformity</p> <p>The undersigned Husqvarna AB, 561 82 Huskvarna, Sweden, hereby certifies that, when leaving our factory, the units indicated below are in accordance with the harmonised EU guidelines, EU standards of safety and product specific standards. This certificate becomes void if the units are modified without our approval.</p>	<p>LT ES Atitikties deklaracija</p> <p>Pasirašanti Husqvarna AB, 561 82 Huskvarna, Sweden patvirtina, kad žemiau nurodyti prietaisai ir jų modeliai, kuriuos paleidome į apyvartą, patenkina harmonizuotas ES direktyvas, ES saugumo standartus ir specifinius gaminio standartus. Atlikus bet kokį priedaiso pakeitimą, kuris nėra suderintas su mumis, ši deklaracija praranda galiojimą.</p>
<p>FIN EY-vaatimustenmukaisuusvakuutus</p> <p>Allakirjoittanut Husqvarna AB, 561 82 Huskvarna, Sweden vakuuttaa, että allamainitut laitteet täyttävät tehtaaltamme lähtiessään yhdenmukaistettujen EY-direktiivien, EY-turvallisuusstandardien ja tuotekohtaisten standardien vaatimukset. Laitteisiin tehdyt muutokset, joista ei ole sovittu kanssamme, johtavat tämän vakuutuksen raukeamiseen.</p>	<p>LV ES-atbilstības deklarācija</p> <p>Parakstījisies Husqvarna AB, 561 82 Huskvarna, Sweden, Vācija apstiprina, ka sekojoši apzīmētās iekārtas, kuras mēs izplatām, savā izpildījumā atbilst harmonizētajām ES direktīvām, ES drošības standartiem un produkta specifiskajiem standartiem. Ar mūsu neapstiprinātām izmaiņām iekārtā šī deklarācija zaudē savu derīgumu.</p>
<p>S EU Tillverkarintyg</p> <p>Undertecknad firma Husqvarna AB, 561 82 Huskvarna, Sweden, intyggar härmed att nedan nämnda produkter överensstämmer med EU:s direktiv, EU:s säkerhetsstandard och produktspecifikation. Detta intyg upphör att gälla om produkten ändras utan vårt tillstånd.</p>	
<p>DK EU Overensstemmelse certifikat</p> <p>Undertegnede Husqvarna AB, 561 82 Huskvarna, Sweden bekræfter hermed, at enheder listet herunder, ved afsendelse fra fabrikken, er i overensstemmelse med harmoniserede EU retningslinier, EU sikkerhedsstandarder og produkt-specifikationsstandarder. Dette certifikat træder ud af kraft hvis enhederne er ændret uden vor godkendelse.</p>	
<p>EST ELi vastavusdeklaratsioon</p> <p>Allakirjutanu Husqvarna AB, 561 82 Huskvarna, Sweden kinnitab, et kirjeldatud seade vastab meie poolt ringlusse viidud kujul ELi harmoniseeritud direktiividele, ELi ohutusstandarditele ja tootega seotud standarditele. Meiega kooskõlastamata muudatuse tegemise korral seadmel kaotab see deklaratsioon kehtivuse.</p>	

<p>Description of the unit: Laitteiden nimitys: Produktbeskrivning: Beskrivelse af enhederne: Seadmete nimetus: Iekārtu apzīmējums: Gaminio pavadinimas:</p>	<p>Water Computer Kastelunohjain Bevattningscomputer Vandingscomputer Kastmiskompuuter Laištīšanas dators Laišymo kompiuteris</p>	<p>Year of CE marking: CE-merkin kiinnitysvuosi: CE-Märkningsår: CE-Mærkningsår: 2013 CE-mārgistuse paigaldamise aasta: Metai, kuriais paženklinta CE-ženklū: CE-marķējuma uzlikšanas gads:</p>
<p>Type: Tyypit: Typ: Typ: FlexControl Tüübid: Tipi: Tipas:</p>	<p>Art. No.: Art.-n:o : Art.nr.: 1883-28 Varenr.: Toote nr.: Art.-Nr.: Gaminio Nr.:</p>	<p>Ulm, 19.09.2013 Ulmissa, 19.09.2013 Ulm, 2013.09.19. Ulm, 19.09.2013 Ulm, 19.09.2013 Ulma, 19.09.2013 Ulm, 2013.09.19</p> <p>Authorised representative Valtuutettu edustaja Behörig Firmatecknare Teknisk direktør Volitatud esindaja Pilnvarotā persona Igaliotasis atstovas</p>
<p>EU directives: EY-direktiivit: EU direktiv: EU Retningslinier: ELi direktiivid: ES-direktīvas: ES direktīvos:</p>	<p>2004/108/EC 2011/65/EC</p>	<p> Reinhard Pompe (Vice President)</p>
<p>Hinterlegte Dokumentation: Deposited Documentation: Documentation déposée :</p>	<p>GARDENA Technische Dokumentation M. Kugler 89079 Ulm GARDENA Technical Documentation M. Kugler 89079 Ulm Documentation technique GARDENA M. Kugler 89079 Ulm</p>	

Deutschland / Germany

GARDENA GmbH
Central Service
Hans-Lorenser-Straße 40
D-89079 Ulm
Produktfragen:
(+49) 731 490-123
Reparaturen:
(+49) 731 490-290
service@gardena.com

Albania

COBALT Sh.p.k.
Rr. Siri Kodra
1000 Tirana

Argentina

Husqvarna Argentina S.A.
Av.del Libertador 5954 -
Piso 11 - Torre B
(C1428ARP) Buenos Aires
Phone: (+54) 11 5194 5000
info.gardena@
ar.husqvarna.com

Armenia

Garden Land Ltd.
61 Tigran Mets
0005 Yerevan

Australia

Husqvarna Australia Pty. Ltd.
Locked Bag 5
Central Coast BC
NSW 2252
Phone: (+61) (0) 2 4352 7400
customer.service@
husqvarna.com.au

Austria / Österreich

Husqvarna Austria GmbH
Consumer Products
Industriezeile 36
4010 Linz
Tel.: (+43) 732 77 01 01 -90
consumer.service@husqvarna.at

Azerbaijan

Firm Progress
a. Aliyev Str. 26A
1052 Baku

Belgium

GARDENA Belgium NV/SA
Sterrebeekstraat 163
1930 Zaventem
Phone: (+32) 2 720 92 12
Mail: info@gardena.be

Bosnia / Hercegovina

SILK TRADE d.o.o.
Industrijska zona Bukva bb
74260 Tešanj

Brazil

Husqvarna do Brasil Ltda
Av. Francisco Matarazzo,
1400 – 19º andar
São Paulo - SP
CEP: 05001-903
Tel: 0800-112252
marketing.br.husqvarna@
husqvarna.com.br

Bulgaria

Хускварна България ЕООД
Бул. „Андрей Ляпчев“ № 72
1799 София
Тел.: (+359) 02/975 30 76
www.husqvarna.bg

Canada / USA

GARDENA Canada Ltd.
100 Summerlea Road
Brampton, Ontario L6T 4X3
Phone: (+1) 905 792 93 30
info@gardenacanada.com

Chile

Maquinarias Agroforestales
Ltda. (Maga Ltda.)
Santiago, Chile
Avda. Chesterton
8355 comuna Las Condes
Phone: (+56) 2 202 4417
Dalton@maga.cl
Zipcode: 7560330

Temuco, Chile
Avda. Valparaíso # 01466
Phone: (+56) 45 222 126
Zipcode: 4780441

China

Husqvarna (China) Machinery
Manufacturing Co., Ltd.
No. 1355, Jia Xin Rd.,
Ma Lu Zhen, Jia Ding Dist.,
Shanghai
201801
Phone: (+86) 21 59159629
Domestic Sales
www.gardena.com.cn

Colombia

Husqvarna Colombia S.A.
Calle 18 No. 68 D-31, zona
Industrial de Montevideo
Bogotá, Cundinamarca
Tel. 571 2922700 ext. 105
jairo.salazar@
husqvarna.com.co

Costa Rica

Compania Exim
Euroiberoamericana S.A.
Los Colegios, Moravia,
200 metros al Sur del Colegio
Saint Francis - San José
Phone: (+506) 297 68 83
exim_euro@racsa.co.cr

Croatia

SILK ADRIA d.o.o.
Josipa Lončara 3
10090 Zagreb
Phone: (+385) 1 3794 580
silk.adria@zg.t-com.hr

Cyprus

Med Marketing
17 Digeni Akrita Ave
P.O. Box 27017
1641 Nicosia

Czech Republic

Husqvarna Cesko s.r.o.
Türkova 2319/5b
149 00 Praha 4 – Chodov
Bezplatná infolinka:
800 100 425
servis@cz.husqvarna.com

Denmark

GARDENA / Husqvarna
Consumer Outdoor Products
Salgsafdeling Danmark
Box 9003
S-200 39 Malmö
info@gardena.dk

Dominican Republic

BOSQUESA, S.R.L
Carretera Santiago Licey
Km. 5 ½
Esquina Copal II.
Santiago, Dominican Republic
Phone: (+809) 736-0333
joserbosquesa@claro.net.do

Ecuador

Husqvarna Ecuador S.A.
Arupos E1-181 y 10 de Agosto
Quito, Pichincha
Tel. (+593) 22800739
francisco.jacome@
husqvarna.com.ec

Estonia

Husqvarna Eesti OÜ
Consumer Outdoor Products
Kesk tee 10, Aaviku küla
Rae vald
Harju maakond
75305 Estonia
kontakt.etj@husqvarna.ee

Finland

Oy Husqvarna Ab
Consumer Outdoor Products
Lautatarhankatu 8 B/ PL 3
00581 HELSINKI
info@gardena.fi

France

GARDENA France
Immeuble Exposial
9-11 allée des Pierres Mayettes
ZAC des Barbannières, B.P. 99
-F- 92232 GENNEVILLIERS
cedex
Tél. (+33) 01 40 85 30 40
service.consommateurs@
gardena.fr

Georgia

ALD Group
Beliasvili 8
1159 Tbilisi

Great Britain

Husqvarna UK Ltd
Preston Road
Aycliffe Industrial Park
Newton Aycliffe
County Durham
DL5 6UP
info.gardena@
husqvarna.co.uk

Greece

ΕΛΛΑΣ Α.Ε.Β.Ε.
Υπ/μα Ηφείστου 33Α
Β. Π. Κορωπίου
194 00 Κορωπί Αττικής
V.A.T. EL094094640
Phone: (+30) 210 66 20 225
info@husqvarna-consumer.gr

Hungary

Husqvarna Magyarorszag Kft.
Ezred u. 1-3
1044 Budapest
Telefon: (+36) 1 251-4161
vevoszolgalat.husqvarna@
husqvarna.hu

Iceland

Ó. Johnson & Kaaber
Tunguhalsi 1
110 Reykjavik
ooj@ojk.is

Ireland

Husqvarna UK Ltd
Preston Road
Aycliffe Industrial Park
Newton Aycliffe
County Durham
DL5 6UP
info.gardena@
husqvarna.co.uk

Italy

Husqvarna Italia S.p.A.
Via Como 72
23868 VALMADRERA (LC)
Phone: (+39) 0341.203.111
info@gardenaitalia.it

Japan

KAKUICHI Co. Ltd.
Sumitomo Realty &
Development Kojimachi
BLDG., 8F
5-1 Nibancho
Chiyoda-ku
Tokyo 102-0084
Phone: (+81) 33 264 4721
m_ishihara@kaku-ichi.co.jp

Kazakhstan

LAMED Ltd.
155/1, Tazhibayevoi Str.
050060 Almaty
IP Schmidt
Abayavenue 3B
110 005 Kostanay

Korea

Kyung Jin Trading CO.,LTD.
107-4, SunDuk Bld.,
YangJae-dong,
Seochu-gu,
Seoul, (zipcode: 137-891)
Phone: (+82) (0)2 574-6300

Kyrgyzstan

Alye Maki
av. Moladaya Guardir J 3
720014 Bishkek

Latvia

Husqvarna Latvija
Consumer Outdoor Products
Bākūžu iela 6
LV-1024 Rīga
info@husqvarna.lv

Lithuania

UAB Husqvarna Lietuva
Consumer Outdoor Products
Ateities pl. 77C
LT-52104 Kaunas
centras@husqvarna.lt

Luxembourg

Magasins Jules Neuberg
39, rue Jacques Stas
Luxembourg-Gasperich 2549
Case Postale No. 12
Luxembourg 2010
Phone: (+352) 40 14 01
api@neuberg.lu

Mexico

AFOSA
Av. Lopez Mateos Sur # 5019
Col. La Calma 45070
Zapopan, Jalisco
Mexico
Phone: (+52) 33 3818-3434
icornejo@afosa.com.mx

Moldova

Convel S.R.L.
290A Muncestei Str.
2002 Chisinau

Netherlands

GARDENA Nederland B.V.
Postbus 50176
1305 AD ALMERE
Phone: (+31) 36 521 00 00
info@gardena.nl

Neth. Antilles

Jonka Enterprises N.V.
Sta. Rosa Weg 196
P.O. Box 8200
Curaçao
Phone: (+599) 9 767 66 55
pgm@jonka.com

New Zealand

Husqvarna New Zealand Ltd.
PO Box 76-437
Manukau City 2241
Phone: (+64) (0) 9 9202410
support.nz@husqvarna.co.nz

Norway

GARDENA
Husqvarna Consumer
Outdoor Products
Salgskontor Norge
Klevertveien 6
1540 Vestby
info@gardena.no

Peru

Husqvarna Perú S.A.
Jr. Ramón Cárcamo 710
Lima 1
Tel: (+51) 1 3320400
ext. 416
juan.remuzgo@husqvarna.com

Poland

Husqvarna
Udostępnienie
Polska Spółka z o.o.
ul. Wysockiego 15 b
03-371 Warszawa
Phone: (+48) 22 330 96 00
gardena@husqvarna.com.pl

Portugal

Husqvarna Portugal, SA
Lagoa - Albarraque
2635 - 595 Rio de Mouro
Tel.: (+351) 21 922 85 30
Fax : (+351) 21 922 85 36
info@gardena.pt

Romania

Madex International Srl
Soseaua Odaii 117 - 123,
RO 013603
București, S 1
Phone: (+40) 21 352.76.03
madex@ines.ro

Russia

ООО „Хускварна“
141400, Московская обл.,
г. Химки,
улица Ленинградская,
владение 39, стр.6
Бизнес Центр
„Химки Бизнес Парк“,
помещение ОВ02_04

Serbia

Domel d.o.o.
Autoput za Novi Sad bb
11273 Belgrade
Phone: (+381) 1 18 48 88 12
miroslav.jejina@domel.rs

Singapore

Hy-Ray PRIVATE LIMITED
40 Jalan Pemimpin
#02-08 Tat Ann Building
Singapore 577185
Phone: (+65) 6253 2277
shiyang@hyray.com.sg

Slovak Republic

Husqvarna Česko s.r.o.
Türkova 2319/5b
149 00 Praha 4 - Chodov
Bezplatná infolinka:
800 154 044
servis@sk.husqvarna.com

Slovenia

Husqvarna Austria GmbH
Consumer Products
Industriezeile 36
4010 Linz
Tel.: (+43) 732 77 01 01-90
consumer.service@
husqvarna.at

South Africa

Husqvarna
South Africa (Pty) Ltd
Postnet Suite 250
Private Bag X6,
Cascades, 3202
South Africa
Phone: (+27) 33 846 9700
info@gardena.co.za

Spain

Husqvarna España S.A.
C/ Basauri, nº 6
La Florida
28023 Madrid
Phone: (+34) 91 708 05 00
atencioncliente@gardena.es

Suriname

Agrofix n.v.
Verlengde Hogestraat # 22
Phone: (+597) 472426
agrofix@sr.net
Pobox : 2006
Paramaribo
Suriname-South America

Sweden

Husqvarna AB
S-561 82 Huskvarna
info@gardena.se

Switzerland / Schweiz

Husqvarna Schweiz AG
Consumer Products
Industriestrasse 10
5506 Mägenwil
Phone: (+41) (0) 848 800 464
info@gardena.ch

Turkey

GARDENA Dost Diş Ticaret
Mümesillik A.Ş.
Sanayi Çad. Adil Sokak
No: 1/B Kartal
34873 Istanbul
Phone: (+90) 216 38 93 939
info@gardena-dost.com.tr

Ukraine / Україна

ТОВ «Хусварна Україна»
вул. Васильківська, 34,
офіс 204-р
03022, Київ
Тел. (+38) 044 498 39 02
info@gardena.ua

Uruguay

FELI SA
Entre Rios 1083 CP 11800
Montevideo - Uruguay
Tel: (+598) 22 03 18 44
info@felisa.com.uy

Venezuela

Corporación Casa y Jardín C.A.
Av. Caroní, Edif. Trezmen, PB.
Colinas de Bello Monte.
1050 Caracas.
Tlf: (+58) 212 992 32 22
info@casayjardin.net.ve

1883-28.960.01/1213
© GARDENA
Manufacturing GmbH
D-89070 Ulm
http://www.gardena.com