

EasyControl
Art. 1881

- GR** Οδηγίες χρήσης
Ηλεκτρονικός προγραμματι-
στής ποτίσματος
-
- PL** Instrukcja obsługi
Sterownik nawadniania
-
- CZ** Návod k použití
Zavlažovací počítač
-
- SK** Návod na použitie
Zavlažovací počítač
-
- H** Használati útmutató
Öntözőkomputer
-
- HR** Uputstva za upotrebu
Kompjuter za upravljanje
navodnjavanja
-
- RUS** Инструкция по эксплуатации
Компьютер для полива
-
- TR** İşletim kılavuzu
Su Bilgisayarı
-
- BG** Инструкция за експлоатация
Компютър за вода

GR

PL

CZ

SK

H

HR

RUS

TR

BG

GARDENA Öntözőkomputer EasyControl



Niniejszy tekst jest tłumaczeniem niemieckiej instrukcji oryginalnej.

Kérjük, olvassa el figyelmesen a használati útmutatót! Tartsa be a benne lévő utasításokat. Ezen útmutató segítségével ismerje meg az öntözőkomputert, annak helyes használatát, illetve biztonsági előírásait.



Biztonsági okokból gyermekek, 16 évnél fiatalabbak és olyan személyek, akik nem ismerik a használati útmutatót, nem működtethetik ezt a öntözőkomputert. Korlátozott fizikai vagy szellemi képességű személyek csak az értük felelős személy felügyelete mellett, vagy utasítására használhatják a készüléket. Ügyeljen rá, hogy a gyerekek biztonsági okokból ne játszanak a termékkel.

→ Kérjük, őrizze meg ezt a használati útmutatót.

Tartalomjegyzék

1. A GARDENA öntözőkomputer alkalmazási területe	79
2. Biztonsági előírások	79
3. Funkció	80
4. Üzembe helyezés	83
5. Programozás	86
6. Üzemen kívül helyezés	90
7. Karbantartás	91
8. Hibaelhárítás	92
9. Szállítható tartozékok	94

10. Műszaki adatok	95
11. Szerviz / garancia	96

1. A GARDENA öntözőkomputer alkalmazási területe

Rendeltetésszerű használat:

A GARDENA öntözőkomputer házi- és hobbikertekben privát esőztetők és öntözőrendszerek vezérléséhez alkalmas, kizárólag kültéri használatra. Az öntözőkomputernek két különálló kimenete van, és pl. nyaralás alatti automatikus öntözéshez alkalmazható.

Vegye figyelembe



A GARDENA öntözőkomputert nem szabad ipari használatra alkalmazni, illetve nem alkalmas vegyi anyagok, élelmiszer, könnyen gyúlékony és robbanékony anyagok szállítására.

2. Biztonsági előírások

Elem:

Biztonsági előírások miatt csak IEC 6LR61 típusú 9 V-os alkáli mangán elemet (alkaline) szabad alkalmazni!

Hosszabb távollét esetében, ha az elem-szimbólum villog, az öntözőkomputer kimerült elem miatti leállásának megelőzése érdekében cserélje ki az elemet.

Üzembe helyezés:

Az öntözőkomputert csak függőlegesen, a hollandi anyával felfelé szabad felszerelni, hogy a víz ne tudjon az elemtartóba jutni.

Ahhoz, hogy az öntözőkomputer kapcsoló-funkciója biztosítva legyen, a minimális vízleadás mennyisége 20 – 30 l/h között kell hogy legyen kimenetenként. Pl. a Micro-Drip rendszer vezérléséhez min. 10 db 2 literes csepegtetőre van szükség.

Magas hőmérséklet esetén (60 °C fölötti hőmérséklet a kijelzőn) előfordulhat, hogy az LCD kijelző elhalványul; ez a program lefutására semmilyen hatással sincs. Miután lehűlt a kijelző, újra jól olvasható lesz.

Az átfolyó víz hőmérséklete max. 40 °C lehet.

→ Csak tiszta édesvíz használatára alkalmas.

A minimális üzemi nyomás 0,5 bar, a maximális üzemi nyomás 12 bar.

Kerülje a húzó irányú terhelést.

→ Ne húzza a rácsatlakoztatott tömlőt.

Ha a vezérlő egységet nyitott szelepnél veszik le a házról, a szelep mindaddig nyitva marad, amíg a vezérlő nem kerül vissza.

3. Funkció

Az öntözőkomputer segítségével a nap bármely szakában mindkét kimeneten max. 3-szor (8 óránként) lehet a kertet automata módon öntözni. Ehhez esőztetőt, sprinkler-rendszert, vagy egy csepegtetőrendszert lehet az öntözőkomputerhez csatlakoztatni.

Az öntözőkomputer teljesen automata módon végzi az öntözést a programozás szerint, így nyaralás alatt is ideális megoldás. Korán reggel, vagy késő este legkisebb a párolgás mértéke, és így a vízfogyasztás is.

Az öntözési programot nagyon egyszerűen a kezelőfelületen lehet a készülékbe táplálni.

Az öntözőprogram öntözési időtartamból, ciklusból és az öntözés elkezdésének időpontjából áll.

Kezelőegységek:

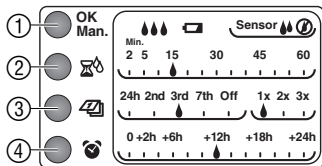

Gombok	Funkciók
① OK-gomb / Man.-gomb	Átveszi a ---gombokkal beállított értékeket. A vízfolyás manuális nyitása, vagy zárása.
② -gomb	Az öntözés időtartamát változtatja.
③ -gomb	Az öntözési ciklust módosítja.
④ -gomb	Az öntözés kezdésének időpontját tolja el.

Kijelző:

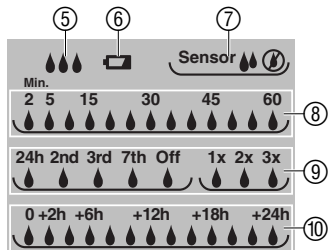

Kijelző

Leírás

- | | | |
|---|--|---|
| ⑤ | | Öntözés közben egymás után, sorban villognak. |
| ⑥ | | Akkor villog, ha az elemet ki kell cserélni. A szelepet még 4 hétig nyitja. Állandóan kijelzi, ha az elem kimerült. A szelepet már nem nyitja (az elemcserét lásd a 4. Üzembe helyezés „Elem behelyezése“). |

⑦ Érzékelő

Érzékelő

- | | | |
|---|--|---|
| ⑦ | | Jelzi, hogy az érzékelő száraz talajt jelez és elvégzi a beprogramozott öntözést. |
| | | Jelzi, hogy az érzékelő nedves talajt jelez és nem végzi a beprogramozott öntözést (lásd 4. Üzembe helyezés „Esőérzékelő vagy talajnedvességérzékelő csatlakoztatása”). |
| ⑧ | | Az öntözés időtartama (beviteli módban a villog). |
| ⑨ | | Az öntözés ciklusa (beviteli módban a villog). |

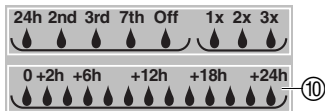

- ⑩ A kezdési időpont eltolása (beviteli módban a villog). A program indításáig hátralevő időt mutatja.

4. Üzembe helyezés

Elem behelyezése:

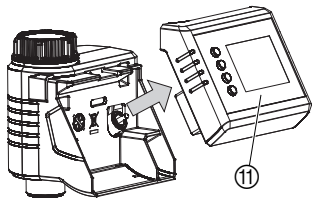

Az öntözőkomputer csak IEC 6LR61 típusú 9V-os alkáli-mangán (alkaline) elemmel működtethető.

1. Húzza le az öntözőkomputer házáról a vezérlőegységet ⑪.
2. Tegye be az elemet az elem-tartóba ⑫. **Közben ügyeljen a helyes polarításra P.**

A képernyő 2 másodpercig kijelzi az összes LCD-szimbólumot és utána az öntözés ideje alatt villog a -szimbólum (lásd a 5. Programozás pontban).

3. Helyezze vissza a vezérlőegységet ⑪ a házra.

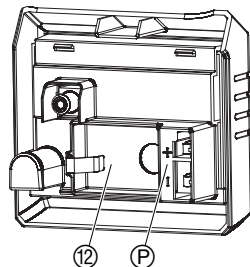

Az öntözőkomputer csatlakoztatása:

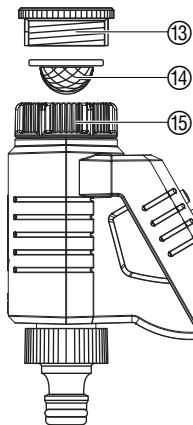

Az öntözőkomputert egy hollandi anya segítségével ⑮ egy 33,3 mm-es (G 1"-os) menettel rendelkező vízcsapra lehet felszerelni. A mellékelt adapter ⑬ 26,5 mm-es (G 3/4"-os) vízcsap csatlakoztatásához alkalmazható.

→ A szennyszűrőt ⑭ helyezze az anyacsavarba ⑮ és az öntözőkomputert csatlakoztassa a vízcsapra.

**Esőérzékelő vagy
talajnedvességérzékelő
csatlakoztatása
(opcionális):**

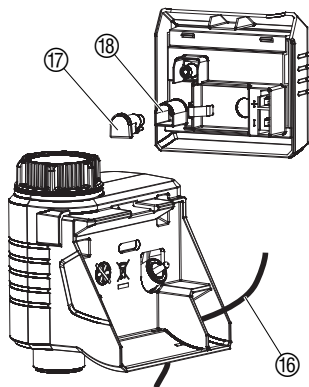

Az előre beprogramozott öntözés mellett lehetőség van a talaj nedvességtartalma vagy a csapadék figyelembevételével történő öntözésre is.

Megjegyzés:

Ha a talaj nedvességtartalma elegendő vagy csapadék hull, akkor leáll a program és megakadályozza az öntözést. Ettől függetlenül a manuális öntözés bármikor megoldható.

1. Vegye le a kezelőpanelt ⑪ az öntözőkomputer házáról. (lásd 4. Üzembe helyezés „**Elem behelyezése**”).
2. A talajnedveség érzékelőt helyezze el az öntözni kívánt területre – **vagy** – az esőérzékelőt (a hosszabbító kábellel) helyezze el az öntözni kívánt területen kívül.
3. Az érzékelő kábelét ⑫ vezesse át a ház nyílásán.
4. Húzza le a fedelet ⑬ és az érzékelő kábelének dugaszát ⑭ dugja az öntözőkomputer érzékelőcsatlakozójába ⑮.

Maximum 1 percig eltarthat, amíg az érzékelő állapotát a kijelzőn mutatja.

Régebbi érzékelő modellek csatlakoztatásához használja a **GARDENA adapter kábelt (cikksz. 1189-00.600.45)**, melyet a GARDENA vevőszolgálatról rendelhet meg.

Lopás elleni védelem felszerelése (opcionális):

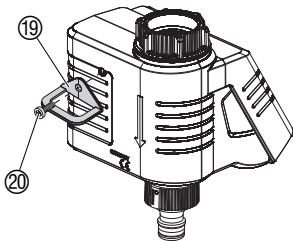

Hogy lopás ellen biztosítsuk az öntözőkomputert, a GARDENA szervizen keresztül beszerezheti a **GARDENA lopás elleni védelmet cikksz. 1815-00.791.00**.

1. Csavarja fel a bilincset ①9 a csavarral ②0 az öntözőkomputer hátoldalára.
2. Használja a bilincset ①9 pl. láncsal történő rögzítéshez.

A csavar egyszeri rögzítés után már nem távolítható el.

5. Programozás

Javaslat: → **Az öntözőkomputert elzárt vízcappal programozza. Így elkerülheti a nem szándékos nedvesedés.**

Az öntözőprogram megadása:



A program létrehozásához a vezérlőegységet le lehet venni, és a programozás bárhol mobilan elvégezhető (lásd 4. Üzembe helyezés „**Elem behelyezése**”).

Amint az elemet behelyezte, az összes program-lépést egymás után automatikusan előhívja, míg egy teljes öntözési program beírásra kerül.

Amennyiben 10 percig semmilyen program nem kerül beírásra, az öntözési ciklus „Off”-ra vált.

Az öntözés időtartamának beállítása:

Az öntözés időtartamát **2** és **60** perc között lehet állítani (5 perces lépésekben).

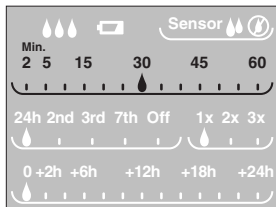

1. Nyomja meg a -gombot.
A  szimbólum villog az aktuális öntözési időtartam alatt.
2. A -gombot addig nyomogassa, míg eléri a kívánt öntözési időtartamot (pl. **30** perc).
3. Nyomja meg az **OK**-gombot.
Az öntözés időtartamát elmentette.



Az öntözési ciklus beállítása (nap / gyakoriság):

Az öntözési napokat naponta (**24h**) vagy 7 naponta (**7th**) állíthatja, az öntözés gyakoriságát az öntözési napon **1x** (24 óránként), **2x** (12 óránként) vagy **3x** (8 óránként) állíthatja.

Off esetén nem hajtja végre az öntözési.

1. Nyomja meg a -gombot.
A -szimbólum villog az aktuális öntözési napok alatt.
2. A -gombot addig nyomogassa, míg beállítja a kívánt öntözési napot (pl. **2nd** = minden második nap).

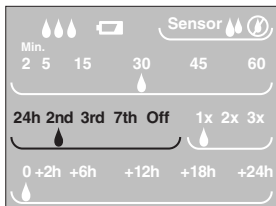

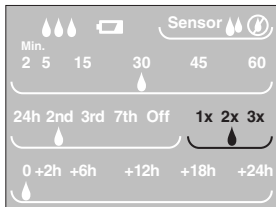

3. Nyomja meg az **OK**-gombot.

*A **☼**-szimbólum villog az aktuális öntözési gyakoriság alatt.*

4. A **☼**-gombot addig nyomogassa, míg eléri a kívánt öntözési gyakoriságot (pl. **2x** = 24 óránként 2-szer).

5. Nyomja meg az **OK**-gombot.

Az öntözési ciklust elmentette.

A kezdési pont eltolásának beállítása:

A kezdési időpontot akár 24 órával is el lehet tolni (az öntözést ennek megfelelően később végzi). A **(0)** kezdési időpont esetén az öntözést azonnal elvégzi (az szelep azonnal nyit).

1. Nyomja meg a **☼**-gombot.

*A **☼**-szimbólum villog az aktuális eltolási időtartam alatt.*

2. A **☼**-gombot addig nyomogassa, míg eléri a kívánt eltolási időtartamot (pl. **+6h** = az öntözés 6 órával később).

3. Nyomja meg az **OK**-gombot.

Az eltolás időtartamát elmentette.

Fontos útmutatások:

Ha az öntözési napokat **Off**-ra állítja, az öntözési programot deaktiválja és az öntözés időtartamát és a kezdeti időpont eltolását nem lehet megváltoztatni. Azonban manuális öntözést lehetséges.

Manuális öntözés:

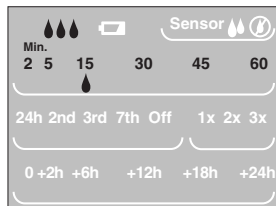
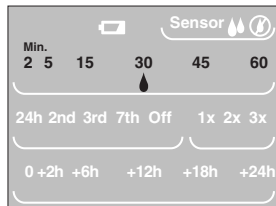

Az öntözési napok újraaktiválásához válasszon ki mást, mint az **Off**.

A szelepet kézzel bármikor ki lehet nyitni vagy el lehet zárni. A program által vezérelt nyitott szelepet is korábban el lehet zárni, anélkül, hogy a program adatait (öntözési időtartam, ciklus és kezdési időpont) megváltoztatná. A vezérlőegységnek csatlakoztatva kell lennie.

1. Nyomja meg a **Man.-**gombot.

*A **🚰**-szimbólum 10 másodpercig villog a képernyőn az aktuális öntözési időtartam alatt (gyárilag 30 percre van állítva).*

2. Amíg az öntözési időtartam villog, addig azt a **🕒**-gombbal (2 és 60 perc között) beállíthatja (pl. 15 perc) és az **OK**-gombbal nyugtázhatja.

A szelep kinyílik.

3. A szelep korábban elzárásához nyomja meg a **Man.-**gombot.

A szelep elzáródik.

A módosított kézi öntözési időtartamot elmenti és független a programban levő öntözési időtartamtól, azaz a szelep minden kézi nyitása előzetesen beállítja a módosított öntözési időtartamot.

Ha a szelepet kézzel kinyitotta és valamely programozott öntözés kezdeti időpontja rátevéődik a kézi nyitási időre, a programozott kezdeti időpontot elfojtja.

Példa:

A szelepet **9 óraker manuálisan** kinyitják, a nyitvatartási idő 15 perc. A programot amelynek **kezdeti időpontja 9 óra és 9 óra 15 perc** között van, ebben az esetben nem fogja elvégezni.

6. Üzemen kívül helyezés

Tárolás / téliesítés:



1. Az elem kímélése érdekében az elemet ki kell venni (lásd 4. Üzembe helyezés).

Ha az elemet tavasszal visszahelyezi, az öntözési programot újra be kell írni.

2. Tárolja a vezérlőegységet és a szelepeket fagymentes és száraz helyen.

Hulladékkezelés:

(RL2002/96/EG
irányelv szerint)



Ne dobja a készüléket a háztartási hulladék közé, mert az szakszerű hulladékkezelést igényel.

→ A lemerült elemeket vigye vissza egy értékesítő helyre, vagy a kommunális hulladékudvarba.

Az elem szakszerű megsemmisítése:

→ Elemeket ne dobja ki. Az elhasznált elemet vigye vissza a boltba, vagy gyűjtőhelyen adja le.

Csak a teljesen lemerült elemet semmisítse meg.

7. Karbantartás

Szennyszűrő tisztítása:

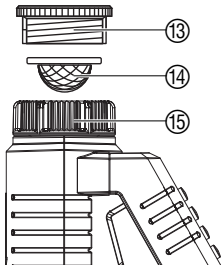

A szennyszűrőt ⑭ rendszeresen ellenőrizze és szükség esetén tisztítsa ki.

1. Az anyacsavarral ⑮ kézzel csavarozza le az öntözőórát a vízcsapról (ne használjon hozzá fogót).
2. Csavarja le az adaptert ⑬.
3. A szennyszűrőt ⑭ szedje ki az anyacsavarból ⑮ és tisztítsa meg.
4. Az öntözőórát újra csavarja fel a vízcsapra (lásd 4. Üzembe helyezés „Öntözőóra csatlakoztatása”).

8. Hibaelhárítás

Zavar	Lehetséges ok	Megoldás
A kijelzőn nem látszik adat	Az elem rosszul van betéve.	→ Figyeljen a polaritásra (+/-).
	Az elem teljesen lemerült.	→ Helyezzen be új elemet.
	A kijelzőn a hőmérséklet magasabb mint 60 °C.	→ A kijelző újra láthatóvá válik, ha lehűl.
A manuális öntözés a Mangel gomb lenyomása ellenére sem lehetséges	Az elem üres ( folyamatosan meg van jelenítve).	→ Helyezzen be új elemet.
	A vízcsap zárva van.	→ Nyissa ki a vízcsapot.
	A vezérlőegység nincs csatlakoztatva.	→ Csatlakoztassa a vezérlőegységet a házra.
Az öntözés nem valósul meg (nincs öntözés)	A programozás / program módosítása az öntözés ideje alatt vagy röviddel az indulási időpont előtt történt.	→ A programozást / program módosítását az öntözés idején kívül végezze.
	A szelep manuálisan lett kinyitva.	→ Kerülje el a programátfedéseket.
	A vízcsap zárva van.	→ Nyissa ki a vízcsapot.

Zavar	Lehetséges okok	Megoldás
Az öntözés nem valósul meg (nincs öntözés)	A programozás / program módosítása az öntözés ideje alatt vagy röviddel az indulási időpont előtt történt.	→ A programozást / program módosítását az öntözés idején kívül végezze.
	A vezérlőegység nincs csatlakoztatva.	→ Csatlakoztassa a vezérlőegységet a házra.
	Az elem üres ( folyamatosan meg van jelenítve).	→ Helyezzen be új elemet.
Az öntözőkomputer nem zárt	A minimum átfolyó víz mennyisége nem éri el a 20 l/h-t.	Csatlakoztasson több csepegtetőt.



Egyéb meghibásodás esetén kérjük, vegye fel a kapcsolatot GARDENA szakszervizzel. Javításokat csak GARDENA szervizek, vagy GARDENA által elismert szakszervizek végezhetnek.

9. Szállítható tartozékok

GARDENA
Talajnedvesség érzékelő

Cikksz. 1188

GARDENA
Esőérzékelő electronic

Cikksz. 1189

GARDENA
Lopásgátló

Cikksz. 1815-00.791.00
érdeklődjön a GARDENA
vevőszolgálaton

GARDENA
Adapter kábellel

Régebbi típusú GARDENA
érzékelők csatlakoztatásához.

Cikksz. 1189-00.600.45
érdeklődjön a GARDENA
vevőszolgálaton

GARDENA
Vezetékelosztó

Esőérzékelő és talajnedvesség
érzékelő egyidejű csatlakozta-
csatlakoztatásához.

Cikksz. 1189-00.630.00
érdeklődjön a GARDENA
vevőszolgálaton

10. Műszaki adatok

Min./max. üzemi nyomás:	0,5 bar / 12 bar
Az üzemi hőmérséklet-tartomány:	5 °C és 50 °C között
Szállítóközeg:	Tiszta édesvíz
Max. vízhőmérséklet:	40 °C
Programozható öntözések száma naponta:	3 x (minden 8. órában.), 2 x (minden 12. órában.), 1 x (minden 24. órában)
A programvezérelt öntözési eljárások száma hetente:	naponta, minden 2., 3., vagy 7. nap.
Az öntözés időtartama:	2 perc és 60 perc között (5 perces lépésekben)
Elem típusa:	1 x 9 V-os IEC 6LR61 típusú alkáli-mangán (alkaline) elem
Elem élettartama:	kb. 1 év

11. Szerviz és garancia

Garancia:

A GARDENA erre a termékre 2 év (a vétel időpontjától számítva) garanciát vállal. Ez a garancia minden olyan termékhiányosságra vonatkozik, mely bizonyíthatóan anyag- vagy gyártási hibára vezethető vissza. A garanciális szolgáltatás jellegét mi választjuk meg: ez lehet a hozzánk beküldött készülék kifogástalan új készülékre való cseréje vagy ingyenes javítása, amennyiben a következő előfeltételek teljesülnek:

- A készüléket szakszerűen és a használati utasításban leírtaknak megfelelően kezelték.
- Sem a vevő, sem egy harmadik személy nem kísérelte meg a készülék javítását.
- Hibásan behelyezett, vagy kifolyt elemek miatt meghibásodott öntözőkomputerre a garancia nem vonatkozik.
- Fagy miatt károsodott öntözőkomputerre a garancia nem vonatkozik.

Ez a gyártói garancia nem érinti a kereskedővel vagy eladóval szemben támasztott teljesítési igényeket.

Meghibásodás esetén kérjük, mihamarabb keresse fel szakszervizünk egyikét.

GR Υπαισιότητα προϊόντος

Κάνουμε σαφές ότι, σύμφωνα με τους νόμους παραγωγής των προϊόντων, δεν είμαστε υπεύθυνοι για καμία ζημιά που προκλήθηκε από το προϊόν μας εάν δε χρησιμοποιήθηκαν για όλες τις συνδέσεις απολειστικά και μόνο τα γνήσια εξαρτήματα ή ανταλλακτικά της GARDENA ή αν το σέρβις δεν πραγματοποιήθηκε στο σέρβις της GARDENA. Τα ίδια ισχύουν για τα συμπληρωματικά μέρη και τα αξεσουάρ.

PL Odpowiedzialność za produkt

Zwracamy Państwa uwagę, że nie ponosimy odpowiedzialności za uszkodzenia naszych maszyn, bądź szkody spowodowane ich wadliwym funkcjonowaniem, powstałe na skutek nieprawidłowo przeprowadzonych napraw lub użycia nieoryginalnych części zamiennych. Naprawy winny być przeprowadzane tylko przez punkty serwisowe Husqvarna lub autoryzowane serwisy. Dotyczy to również części uzupełniających i oprzyrządowania.

CZ Ručení za výrobek

Upozorňujeme výslovně na skutečnost, že podle zákona o ručení za výrobky nejsme povinni ručit za škody vyvolané našimi výrobky, pokud tyto škody byly způsobeny neodbornou opravou nebo v případě výměny dílů nebyly použity naše originální díly GARDENA, popř. díly, které jsme schválili, a oprava nebyla provedena v servisu GARDENA nebo autorizovaným specialistou. Analogické ustanovení platí rovněž pro doplňky a příslušenství.

SK Zodpovednosť za vady výrobku

Výslovne zdôrazňujeme, že podľa zákona o ručení za výrobok nie sme zodpovední za škody spôsobené našim zariadením, ak sú spôsobené nesprávnou opravou, alebo ak sa nepoužili originálne diely GARDENA alebo nami schválené diely a ak nebola oprava vykonaná značkovou opravovňou GARDENA alebo autorizovaným odborníkom. To isté platí aj pre doplnkové diely a príslušenstvo.

H Termékfelelősség

Nyomatékosan utalunk arra, hogy a termékfelelősségi törvény értelmében nem felelünk a készülékeink által okozott károkért, amennyiben ezek szakszer tlen javítás következményei, vagy ha a cseréket nem eredeti GARDENA – vagy általunk kibocsátott alkatrészekkel végzik el és a javítást nem a GARDENA megbízott szervizei végezték. Ez értelemszerűen érvényes a kiegészítő részekre és a tartozékokra is.

GR Πιστοποιητικό συμφωνίας ΕΚ

Η υπογεγραμμένη: Husqvarna AB, 561 82 Huskvarna, Sweden πιστοποιεί ότι τα μηχανήματα που υποδεικνύονται κάτωθι, όταν φεύγουν από το εργοστάσιο, είναι κατασκευασμένα σύμφωνα με τις οδηγίες της Ευρωπαϊκής Κοινότητας, τα Κοινοτικά πρότυπα ασφαλείας και τις προδιαγραφές. Αυτό το πιστοποιητικό δεν ισχύει σε περίπτωση που τα προϊόντα τροποποιηθούν χωρίς την έγκρισή μας.

PL Deklaracja zgodności Unii Europejskiej

Niżej podpisany Husqvarna AB, 561 82 Huskvarna, Sweden, potwierdza, że poniżej opisane urządzenie w wykonaniu wprowadzonym przez nas do obrotu spełnia wymogi zharmonizowanych wytycznych Unii Europejskiej, standardów bezpieczeństwa Unii Europejskiej i standardów specyficznych dla danego produktu. W przypadku wprowadzenia zmian nie uzgodnionych z nami wyjaśnienie to traci swoją ważność.

CZ ES Prohlášení o shodě

Níže podepsaná společnost Husqvarna AB, 561 82 Huskvarna, Sweden, potvrzuje, že níže označený přístroj v provedení, který jsme uvedli na trh, splňuje požadavky uvedené v harmonizovaných směrnicih EU, v bezpečnostních standardech EU a ve standardech pro daný produkt. V případě změny přístroje, která námi nebyla odsouhlasena, ztrácí toto prohlášení platnost.

SK ES Vyhlásenie o zhode

Dolu podpísaná spoločnosť Husqvarna AB, 561 82 Huskvarna, Sweden, potvrdzuje, že ďalej označený prístroj vo vyhotovení nami uvedenom do prevádzky spĺňa požiadavky harmonizovaných smerníc EU, bezpečnostných štandardov EU a štandardov špecifických pre produkt. V prípade zmeny prístroja, ktorá nebola nami odsúhlasená, stráca toto vyhlásenie platnosť.

H EU azonosságai nyilatkozat

Alulírott, Husqvarna AB, 561 82 Huskvarna, Sweden, igazolja, hogy az alább felsorolt, általunk forgalomba hozott termékek megfelelnek az EU elvárásoknak, EU biztonsági normáknak és a termékspecifikus szabványoknak egyaránt. A készülék velünk nem egyeztetett változtatása esetén ez a nyilatkozat érvényét veszti.

HR Izjava o usklađenju s pravilima EU

Potpisana tvrtka Husqvarna AB, 561 82 Huskvarna, Sweden, potvrđuje, da navedene naprave koje smo poslali u trgovine, ispunjuju zahtjeve smjernica EU, sigurnosnih standarda EU i i standarde istovrsnih proizvoda. Izjava ne važi za promjene na napravama koje nisu napravljene u skladu s nama.

BG ЕС-Декларация за съответствие

Подписаната фирма Husqvarna AB, 561 82 Huskvarna, Sweden декларира, че описаните подолу уреди, пуснати в продажба съгласно нашата спецификация, изпълняват изискванията на хармонизираните ЕС-директиви, ЕС-станданти за безопасност и специфичните производствени стандарти. При промяна на уреда, която не е съгласувана с нас, тази декларация губи своята валидност.

<p>Περιγραφή του προϊόντος: Opis urządzenia: Označení přístroje: Oznaczenie przystroja: Megnevezés: Označka naprave: Обозначение на уредите:</p>	<p>Ηλεκτρονικός προγραμματιστής ποτίσματος Sterownik nawadniania Zavlažovací počítač Zavlažovací počítač Öntözőkomputer Kompjuter za upravljanje navodnjavanja Компютър за вода</p>	<p>Hinterlegte Dokumentation: GARDENA Technische Dokumentation M. Kugler 89079 Ulm Deposited Documentation: GARDENA Technical Documentation M. Kugler 89079 Ulm Documentation déposée: Documentation technique GARDENA M. Kugler 89079 Ulm</p>
<p>Τύπος: Тип: Тип: Тип: EasyControl Típusok: Tip: Типове:</p>	<p>Κωδ. Νο.: Nr art.: Č.výr: Č.výr: 1881 Cikkszám: Art.br.: Арт.-№ :</p>	<p>Έτος πιστοποιητικού ποιότητας CE: Rok nadania znaku CE: Rok přidělení značky CE: Rok pridelenia označenia CE: 2013 CE bejegyzés kelte: Godina oznake CE: Година на поставяне на CE-маркировка:</p>
<p>Προδιαγραφές ΕΚ: Dyrektywy UE: Směrnice EU: Smernice EU: EU szabványok: Smernice EU: ЕС-директиви:</p>	<p>2004/108/EC 2011/65/EC</p>	<p>Ulm, 19.09.2013 Ulm, 19.09.2013r. V Ulmu, dne 19.09.2013 Ulm, 19.09.2013 Ulm, 19.09.2013 Ulm, 19.09.2013 Улм, 19.09.2013</p> <p>Νόμιμος εκπρόσωπος της εταιρίας Uprawniony do reprezentacji Zplnomocnenec Splnomocnenec Meghatalmazott Voditelj tehničkog odjela Упълномощен</p> <p> Reinhard Pompe (Vice President)</p>

Deutschland / Germany

GARDENA GmbH
Central Service
Hans-Lorenser-Straße 40
D-89079 Ulm
Produktfragen:
(+49) 731 490-123
Reparaturen:
(+49) 731 490-290
service@gardena.com

Albania

COBALT Sh.p.k.
Rr. Siri Kodra
1000 Tirana

Argentina

Husqvarna Argentina S.A.
Av.del Libertador 5954 -
Piso 11 - Torre B
(C1428ARP) Buenos Aires
Phone: (+54) 11 5194 5000
info.gardena@
ar.husqvarna.com

Armenia

Garden Land Ltd.
61 Tigran Mets
0005 Yerevan

Australia

Husqvarna Australia Pty. Ltd.
Locked Bag 5
Central Coast BC
NSW 2252
Phone: (+61) (0) 2 4352 7400
customer.service@
husqvarna.com.au

Austria / Österreich

Husqvarna Austria GmbH
Consumer Products
Industriezeile 36
4010 Linz
Tel.: (+43) 732 77 01 01 - 90
consumer.service@husqvarna.at

Azerbaijan

Firm Progress
a. Aliyev Str. 26A
1052 Baku

Belgium

GARDENA Belgium NV/SA
Sterrebeekstraat 163
1930 Zaventem
Phone: (+32) 2 720 92 12
Mail: info@gardena.be

Bosnia / Hercegovina

SILK TRADE d.o.o.
Industrijska zona Bukva bb
74260 Tešanj

Brazil

Husqvarna do Brasil Ltda
Av. Francisco Matarazzo,
1400 – 19º andar
São Paulo - SP
CEP: 05001-903
Tel: 0800-112252
marketing.br.husqvarna@
husqvarna.com.br

Bulgaria

Хускварна България ЕООД
Бул. „Андрей Ляпчев“ № 72
1799 София
Тел.: (+359) 02/975 30 76
www.husqvarna.bg

Canada / USA

GARDENA Canada Ltd.
100 Summerlea Road
Brampton, Ontario L6T 4X3
Phone: (+1) 905 792 93 30
info@gardenacanada.com

Chile

Maquinarias Agroforestales
Ltda. (Maga Ltda.)
Santiago, Chile
Avda. Chesterton
8355 comuna Las Condes
Phone: (+56) 2 202 4417
Dalton@maga.cl
Zipcode: 7560330

Temuco, Chile
Avda. Valparaíso # 01466
Phone: (+56) 45 222 126
Zipcode: 4780441

China

Husqvarna (China) Machinery
Manufacturing Co., Ltd.
No. 1355, Jia Xin Rd.,
Ma Lu Zhen, Jia Ding Dist.,
Shanghai
201801
Phone: (+86) 21 59159629
Domestic Sales
www.gardena.com.cn

Colombia

Husqvarna Colombia S.A.
Calle 18 No. 68 D-31, zona
Industrial de Montevideo
Bogotá, Cundinamarca
Tel. 571 2922700 ext. 105
jairo.salazar@
husqvarna.com.co

Costa Rica

Compania Exim
Euroiberoamericana S.A.
Los Colegios, Moravia,
200 metros al Sur del Colegio
Saint Francis - San José
Phone: (+506) 297 68 83
exim_euro@racsa.co.cr

Croatia

SILK ADRIA d.o.o.
Josipa Lončara 3
10090 Zagreb
Phone: (+385) 1 3794 580
silk.adria@zg.t-com.hr

Cyprus

Med Marketing
17 Digeni Akrita Ave
P.O. Box 27017
1641 Nicosia

Czech Republic

Husqvarna Česko s.r.o.
Türkova 2319/5b
149 00 Praha 4 – Chodov
Bezplatná infolinka:
800 100 425
servis@cz.husqvarna.com

Denmark

GARDENA / Husqvarna
Consumer Outdoor Products
Salgsafdeling Danmark
Box 9003
S-200 39 Malmö
info@gardena.dk

Dominican Republic

BOSQUESA, S.R.L
Carretera Santiago Licey
Km. 5 ½
Esquina Copal II.
Santiago, Dominican Republic
Phone: (+809) 736-0333
joserbosquesa@claro.net.do

Ecuador

Husqvarna Ecuador S.A.
Arupos E1-181 y 10 de Agosto
Quito, Pichincha
Tel. (+593) 22800739
francisco.jacome@
husqvarna.com.ec

Estonia

Husqvarna Eesti OÜ
Consumer Outdoor Products
Kesk tee 10, Aaviku küla
Rae vald
Harju maakond
75305 Estonia
kontakt.etj@husqvarna.ee

Finland

Oy Husqvarna Ab
Consumer Outdoor Products
Lautatarhankatu 8 B/ PL 3
00581 HELSINKI
info@gardena.fi

France

GARDENA France
Immeuble Exposial
9-11 allée des Pierres Mayettes
ZAC des Barbannières, B.P. 99
-F- 92232 GENNEVILLIERS
cedex
Tél. (+33) 01 40 85 30 40
service.consommateurs@
gardena.fr

Georgia

ALD Group
Beliasvili 8
1159 Tbilisi

Great Britain

Husqvarna UK Ltd
Preston Road
Aycliffe Industrial Park
Newton Aycliffe
County Durham
DL5 6UP
info.gardena@
husqvarna.co.uk

Greece

ΕΛΛΑΣ Α.Ε.Β.Ε.
Υπ/μα Ηφείστου 33Α
Β. Π. Κορωπίου
194 00 Κορωπί Αττικής
V.A.T. EL094094640
Phone: (+30) 210 66 20 225
info@husqvarna-consumer.gr

Hungary

Husqvarna Magyarorszag Kft.
Ezred u. 1-3
1044 Budapest
Telefon: (+36) 1 251-4161
vevoszolgalat.husqvarna@
husqvarna.hu

Iceland

Ó. Johnson & Kaaber
Tunguhalsi 1
110 Reykjavik
ooj@ojk.is

Ireland

Husqvarna UK Ltd
Preston Road
Aycliffe Industrial Park
Newton Aycliffe
County Durham
DL5 6UP
info.gardena@
husqvarna.co.uk

Italy

Husqvarna Italia S.p.A.
Via Como 72
23868 VALMADRERA (LC)
Phone: (+39) 0341.203.111
info@gardenaitalia.it

Japan

KAKUICHI Co. Ltd.
Sumitomo Realty &
Development Kojimachi
BLDG., 8F
5-1 Nibanncyo
Chiyoda-ku
Tokyo 102-0084
Phone: (+81) 33 264 4721
m_ishihara@kaku-ichi.co.jp

Kazakhstan

LAMED Ltd.
155/1, Tazhibayevoi Str.
050060 Almaty
IP Schmidt
Abayavenue 3B
110 005 Kostanay

Korea

Kyung Jin Trading CO.,LTD.
107-4, SunDuk Bld.,
YangJae-dong,
Seocho-gu,
Seoul, (zipcode: 137-891)
Phone: (+82) (0)2 574-6300

Kyrgyzstan

Alye Maki
av. Moladaya Guardir J 3
720014 Bishkek

Latvia

Husqvarna Latvija
Consumer Outdoor Products
Bākužu iela 6
LV-1024 Rīga
info@husqvarna.lv

Lithuania

UAB Husqvarna Lietuva
Consumer Outdoor Products
Ateities pl. 77C
LT-52104 Kaunas
centras@husqvarna.lt

Luxembourg

Magasins Jules Neuberg
39, rue Jacques Stas
Luxembourg-Gasperich 2549
Case Postale No. 12
Luxembourg 2010
Phone: (+352) 40 14 011
api@neuberg.lu

Mexico

AFOSA
Av. Lopez Mateos Sur # 5019
Col. La Calma 45070
Zapopan, Jalisco
Mexico
Phone: (+52) 33 3818-3434
icornejo@afosa.com.mx

Moldova

Convel S.R.L.
290A Muncestei Str.
2002 Chisinau

Netherlands

GARDENA Nederland B.V.
Postbus 50176
1305 AD ALMERE
Phone: (+31) 36 521 00 00
info@gardena.nl

Neth. Antilles

Jonka Enterprises N.V.
Sta. Rosa Weg 196
P.O. Box 8200
Curaçao
Phone: (+599) 9 767 66 55
pgm@jonka.com

New Zealand

Husqvarna New Zealand Ltd.
PO Box 76-437
Manukau City 2241
Phone: (+64) (0) 9 9202410
support.nz@husqvarna.co.nz

Norway

GARDENA
Husqvarna Consumer
Outdoor Products
Salgskontor Norge
Klevertveien 6
1540 Vestby
info@gardena.no

Peru

Husqvarna Perú S.A.
Jr. Ramón Cárcamo 710
Lima 1
Tel: (+51) 1 3320400
ext. 416
juan.remuzgo@husqvarna.com

Poland

Husqvarna
Poland Spółka z o.o.
ul. Wysockiego 15 b
03-371 Warszawa
Zapopan, Jalisco
22 330 96 00
gardena@husqvarna.com.pl

Portugal

Husqvarna Portugal, SA
Lagoa - Albarraque
2635 - 595 Rio de Mouro
Tel.: (+351) 21 922 85 30
Fax : (+351) 21 922 85 36
info@gardena.pt

Romania

Madex International Srl
Soseaua Odaii 117 - 123,
RO 013603
București, S 1
Phone: (+40) 21 352.76.03
madex@ines.ro

Russia

ООО „Хускварна“
141400, Московская обл.,
г. Химки,
улица Ленинградская,
владение 39, стр.6
Бизнес Центр
„Химки Бизнес Парк“,
помещение ОВ02_04

Serbia

Domel d.o.o.
Autoput za Novi Sad bb
11273 Belgrade
Phone: (+381) 1 18 48 88 12
miroslav.jejina@domel.rs

Singapore

Hy-Ray PRIVATE LIMITED
40 Jalan Pemimpin
#02-08 Tat Ann Building
Singapore 577185
Phone: (+65) 6253 2277
shiyang@hyray.com.sg

Slovak Republic

Husqvarna Česko s.r.o.
Türkova 2319/5b
149 00 Praha 4 - Chodov
Bezplatná infolinka:
800 154 044
servis@sk.husqvarna.com

Slovenia

Husqvarna Austria GmbH
Consumer Products
Industriezeile 36
4010 Linz
Tel.: (+43) 732 77 01 01-90
consumer.service@
husqvarna.at

South Africa

Husqvarna
South Africa (Pty) Ltd
Postnet Suite 250
Private Bag X6,
Cascades, 3202
South Africa
Phone: (+27) 33 846 9700
info@gardena.co.za

Spain

Husqvarna España S.A.
C/ Basauri, nº 6
La Florida
28023 Madrid
Phone: (+34) 91 708 05 00
atencioncliente@gardena.es

Suriname

Agrofix n.v.
Verlengde Hogestraat # 22
Phone: (+597) 472426
agrofix@sr.net
Pobox : 2006
Paramaribo
Suriname-South America

Sweden

Husqvarna AB
S-561 82 Huskvarna
info@gardena.se

Switzerland / Schweiz

Husqvarna Schweiz AG
Consumer Products
Industriestrasse 10
5506 Mägenwil
Phone: (+41) (0) 848 800 464
info@gardena.ch

Turkey

GARDENA Dost Diş Ticaret
Mümessillik A.Ş.
Sanayi Çad. Adil Sokak
No: 1/B Kartal
34873 Istanbul
Phone: (+90) 216 38 93 939
info@gardena-dost.com.tr

Ukraine / Україна

ТОВ «Хусварна Україна»
вул. Васильківська, 34,
офіс 204-р
03022, Київ
Тел. (+38) 044 498 39 02
info@gardena.ua

Uruguay

FELI SA
Entre Rios 1083 CP 11800
Montevideo - Uruguay
Tel: (+598) 22 03 18 44
info@felisa.com.uy

Venezuela

Corporación Casa y Jardín C.A.
Av. Caroní, Edif. Trezmen, PB.
Colinas de Bello Monte.
1050 Caracas.
Tlf: (+58) 212 992 33 22
info@casayjardin.net.ve

1881-29.960.01/1113
© GARDENA
Manufacturing GmbH
D-89070 Ulm
http://www.gardena.com