

FlexControl
Art. 1883

GB **Operating Instructions**
Water Computer

FIN **Käyttöohje**
Kastelunohjain

S **Bruksanvisning**
Bevattningscomputer

DK **Brugsanvisning**
Vandingscomputer

N **Bruksanvisning**
Vanningscomputer

EST **Kasutusjuhend**
Kastmiskompuuter

LT **Naudojimo instrukcija**
Laistymo kompiuteris

LV **Lietošanas instrukcija**
Laistīšanas dators

SA دليل التشغيل
كمبيوتر مراقبة الري

GARDENA laistymo kompiuteris FlexControl



Tai yra originalios vokiškos eksploataavimo instrukcijos vertimas į lietuvių kalbą. Prašom atidžiai perskaityti eksploataavimo instrukciją ir laikytis jos nurodymų. Remdamiesi šia eksploataavimo instrukcija susipažinkite su gaminiu, teisingu jo naudojimu ir saugos nurodymais.



Saugumo sumetimais šiuo gaminiu draudžiama naudotis vaikams ir paaugliams iki 16 metų amžiaus bei asmenims, nesusipažinusiems su šia eksploataavimo instrukcija. Asmenys su fizine ar psichine negalia gali naudoti šį gaminį tik tuomet, jei juos prižiūri ar instruktuoja atsakingas asmuo. Vaikus reikia prižiūrėti, kad būtų užtikrinta, jog jie nežaidžia su gaminiu.

→ Prašome išsaugoti šią eksploataavimo instrukciją.

Turinys

| | |
|---|-----|
| 1. Jūsų GARDENA laistymo kompiuterio naudojimo sritis | 116 |
| 2. Saugos nurodymai | 116 |
| 3. Funkcija | 117 |
| 4. Paleidimas | 120 |
| 5. Programavimas | 123 |
| 6. Naudojimo pabaiga | 127 |
| 7. Techninė priežiūra | 128 |
| 8. Sutrikimų / gedimų šalinimas | 129 |
| 9. Tiekiami priedai | 131 |

| | |
|--------------------------------|-----|
| 10. Techniniai duomenys | 132 |
| 11. Servisas / garantija | 133 |

1. Jūsų GARDENA laistymo kompiuterio naudojimo sritis

Tinkamas naudojimas:

GARDENA laistymo kompiuteris skirtas asmeniniam naudojimui namų ir mėgėjų soduose ir tinka valdyti purkštuvams bei laistymo sistemoms tik lauke.

Laistymo kompiuteris yra gali būti naudojamas, pvz., automatiniam laistymui per atostogas.

Atkreipti dėmesį



GARDENA laistymo kompiuterį draudžiama naudoti pramonėje ir su chemikalais, maisto produktais, lengvai užsiliepsnojančiomis bei sprogiomis medžiagomis.

2. Saugos nurodymai

Baterija:

Kad veikimas būtų užtikrintas, galima naudoti tik 9 V šarminę mangano (šarminę) bateriją, tipas IEC 6LR61!

Kad ilgesniam laikui išvykus laistymo kompiuteris neišsijungtų dėl per silpnos baterijos, bateriją reikia pakeisti, kai mirsi baterijos simbolis.

Paleidimas :

Laistymo kompiuteris gali būti montuojamas tik vertikaliai su gaubteline veržle į viršų, kad vanduo nesiskverbtų į baterijų skyrelį.

Mažiausias vandens išėigos kiekis saugiai laistymo kompiuterio perjungimo funkcijai užtikrinti yra 20 – 30 l/h kiekviename išėjime. Pvz., „Micro-Drip“ sistemai valdyti reikia ne mažiau kaip 10 lašintuvų po 2 litrus.

Esant aukštai temperatūrai (virš 60 °C ekrane), gali užgesti LCD indikatorius; tačiau tai neturi įtakos programos eigai. Atvėsus LCD indikatorius vėl įsižiebia.

Tekančio vandens temperatūra turi būti žemesnė nei 40 °C.

→ Naudokite tik skaidrų gėlą vandenį.

Minimalus veikimo slėgis yra 0,5 baro, maksimalus – 12 barų.

Venkite tempimo apkrovos.

→ Netraukite už prijungtos žarnos.

Kai esant atidarytam vožtuvui ištraukiamas valdymo blokas, vožtuvas lieka atidarytas, kol valdymo blokas bus vėl sumontuotas.

3. Funkcija

Naudojant šį laistymo kompiuterį galima automatiškai laistyti sodą bet kuriuo norimu paros laiku per bet kurį iš dviejų išėjimų iki 3 kartų per parą (kas 8 valandas). Laistymui galima sumontuoti purkštuvus, automatinio laistymo sistemą arba lašinimo sistemą.

Laistymo kompiuteris automatiškai valdo laistymą pagal sudarytą programą ir todėl galima naudoti per atostogas. Anksti ryte arba vėlai vakare mažiausiai garuoja ir tuo pačiu mažiausiai suvartoja vandens.

Laistymo programa paprastai įvedama valdymo elementais.

Laistymo programą sudaro laistymo pradžios laikas, trukmė ir ciklas.

Valdymo elementai:



Mygtukai

Funkcija

- | | |
|-----------------------------|-------------------------------------|
| ① Mygtukas OK | Perima mygtuku + nustatytas vertes. |
| ② + mygtukas | Keičia įvesties duomenis. |
| ③ Sukamoji rankenėlė | Parenka programos parametrus. |

Ekranu indikacijos:

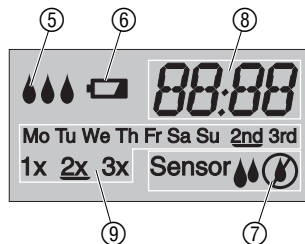

| Indikacija | Aprašymas |
|-------------------|---|
| ⑤ | Mirksi paeiliui, kai laistoma. |
| ⑥ | Mirksi, kai reikia pakeisti bateriją. Vožtuvas bus dar atidarytas 4 savaites. Nuolat rodoma, kai baterija išseikvota. Vožtuvas nebebus atidaromas (Pakeiskite bateriją, žr. 4 skyriaus Paleidimas į eksploataciją dalį „Baterijos įdėjimas“). |
| ⑦ Jutiklis | Rodo, kad jutiklis praneša, kad sausa, ir bus atliekamas suprogramuotas laistymas. Jutiklis Rodo, kad jutiklis praneša, kad drėgna, ir nebus atliekamas suprogramuotas laistymas. (žr. 4 skyrių Paleidimas į eksploataciją dalį „Drėgmės arba lietaus jutiklio prijungimas“). |
| ⑧ | Programos laikas. |
| ⑨ | Laistymo ciklas. |

4. Paleidimas į eksploataciją

Baterijos įdėjimas:

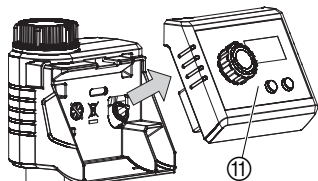

Laistymo kompiuterį galima naudoti tik su 9 V šarminė manganų (šarminė) baterija (tipas IEC 6LR61).

1. Valdymo bloką ⑪ nuimkite nuo laistymo kompiuterio korpuso.
2. Įdėkite bateriją į baterijų skyrelį ⑫. **Atsižvelkite į tinkamą poliškumą P.**

Ekrane 2 sekundes rodomi visi LCD simboliai, (žr. 5 skyrių „Programavimas“).

3. Vėl sumontuokite valdymo bloką ⑪ ant korpuso.

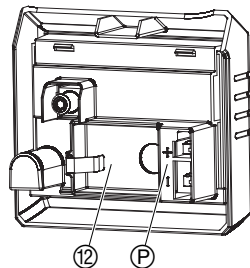

**Laistymo kompiuterio
prijungimas:**

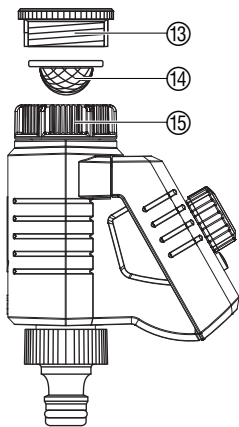

Laistymo kompiuteris yra su gaubteline veržle ⑮ vandens čiaupams su 33,3 mm (G 1") sriegiu. Pridedamas adapteris ⑬ yra skirtas laistymo kompiuteriui prijungti prie vandens čiaupų su 26,5 mm (G 3/4") sriegiu.

→ Įdėkite purvo filtrą ⑭ į gaubtelinę veržlę ⑮ ir prijunkite laistymo kompiuterį prie vandens čiaupo.



Dirvos drėgmės arba lietaus jutiklio prijungimas (pasirinktinai):

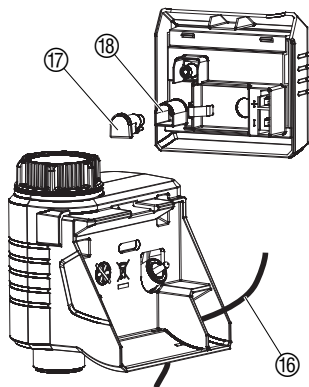

Be laistymo nustatytu laiku papildomai galima įtraukti į laistymo programą dirvos drėgmę arba lietu.

Pastaba:

Jei dirva pakankamai drėgna arba lyja, programa sustabdoma arba blokuojamas programos įjungimas. Laistymas rankiniu būdu galimas visada nepriklausomai nuo to.

1. Valdymo bloką ⑪ nuimkite nuo laistymo kompiuterio korpuso (žr. 4 skyriaus „**Paleidimas į eksploataciją**“ dalį „Baterijos įdėjimas“).
2. Dirvos drėgmės jutiklį nustatykite lietinimo **srityje** – arba – lietaus jutiklį (jei reikia, su ilginamuoju kabeliu) **ne** lietinimo srityje.
3. Jutiklio kabelį ⑫ prakiškite pro korpuso angą.
4. Nuimkite dangtelį ⑰ ir jutiklio kabelio kištuką ⑬ įkiškite į laistymo kompiuterio jutiklio jungtį ⑱.

Gali trukti iki 1 min., kol ekrane bus rodoma jutiklio būseną.

Norint prijungti senesnius jutiklius (su 2 polių kištuku) reikalingas **GARDENA adapterio kabelis 1189-00.600.45**, kurį galite įsigyti GARDENA servise.

Montuoti apsaugą nuo vagystės (pasirinktinai):

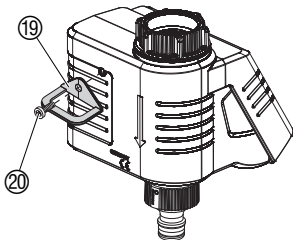

Kad apsaugotumėte laistymo kompiuterį nuo vagystės, galite GARDENA servise įsigyti **GARDENA apsaugą nuo vagystės, gam. nr. 1815-00.791.00.**

1. Sąvaržą ①⁹ su varžtu ②⁰ priveržkite užpakalinėje laistymo kompiuterio pusėje.
2. Sąvaržą ①⁹ naudokite, pvz., grandinei fiksuoti.

Vienąkart priveržus varžtą nebegalima jo atsukti.

5. Programavimas

Patarimas: → laistymo kompiuterį programuokite uždare vandens čiaupą.

Taip apsisaugosite, kad nesuslaptumėte.

Laistymo programos įvedimas:

Programai sudaryti galima nuimti valdymo bloką ir programavimą atlikti judant (žr. 4 skyriaus „**Paleidimas į eksploataciją**“ dalį „Baterijos įdėjimas“).

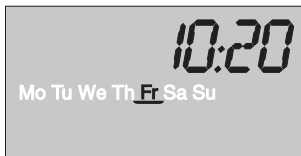

Laiko ir savaitės dienos ☑ nustatymas:

1. Sukamąją rankenėlę pasukite ties ☑.
Mirksi valandos.
2. Parinkite valandas (pvz., 10 val.) parinkite mygtuku + ir patvirtinkite mygtuku **OK**.
Mirksi minutės.
3. Parinkite minutes (pvz., 20 min.) mygtuku + ir patvirtinkite mygtuku **OK**.
Mirksi savaitės diena.
4. Parinkite savaitės dieną (pvz., penktadienį) mygtuku + ir patvirtinkite mygtuku **OK**.
Po parinkta savaitės diena rodomas stulpelis.

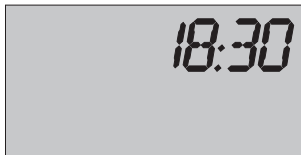

Laistymo pradžios laiko ☑ nustatymas:

5. Sukamąją rankenėlę pasukite ties ☑.
Mirksi pradžios laiko valandos.
6. Pradžios laiko valandas (pvz., 18 val.) nustatykite mygtuku + ir patvirtinkite mygtuku **OK**.
Mirksi pradžios laiko minutės.
7. Pradžios laiko minutes (pvz., 30 min.) nustatykite mygtuku + ir patvirtinkite mygtuku **OK**.



Laistymo trukmės nustatymas:

8. Sukamąją rankenėlę pasukite ties .
Mirksi trukmės valandos.
9. Trukmės valandas (pvz., 0 val.) nustatykite mygtuku + ir patvirtinkite **OK** mygtuku. *Mirksi trukmės minutės.*
10. Trukmės minutes (pvz., 20 min.) nustatykite mygtuku + ir patvirtinkite **OK** mygtuku.

Laistymo ciklo (dienos, dažnumo) nustatymas:

Laistymo dienas galima parinkti tiesiogiai (**Mo** (pirm.) iki **So** (sekm.) arba kas 2-ą (**2nd**) ar 3-ią (**3rd**) dieną. Laistymo dažnumą galima nustatyti **1x** (kas 24 valandas), **2x** (kas 12 valandų) arba **3x** (kas 8 valandas) per laistymo parą.

Komforto funkcija: jei parenkamas tik laistymo dažnumas, bus laistoma kiekvieną dieną.

11. Sukamąją rankenėlę pasukite ties .
Mirksi Mo (pirm.).
12. Parinkite dienas (pvz., **Mo** (pirm.) ir **Sa** (sekm.) mygtuku + ir patvirtinkite / atšaukite mygtuku **OK**.
Po parinktomis dienomis bus rodomas stulpelis.
13. Parinkite dažnumą (pvz., **2x** = 2 kartus per 24 valandas) mygtuku + ir patvirtinkite / atšaukite mygtuku **OK**.
Po parinktu dažnumu bus rodomas stulpelis.

Mo Tu We Th Fr Sa Su 2nd 3rd
1x 2x 3x

**Kito laistymo
pradžios laiko ir
dienos rodmuo:**

Svarbus nurodymas:

Laistymas rankiniu būdu:

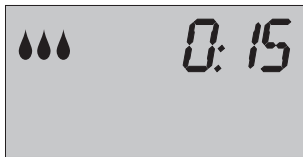

Programos aktyvinimas (Prog):

14. **Sukamąją rankenėlę** pasukite ties **Prog**.

Programa aktyvi.

Jei **sukamoji rankenėlė** pasukta ties **Prog**, gali būti rodomas kitas programuotas laistymo pradžios laikas ir diena.

→ Spauskite mygtuką **OK**.

Bus rodomas kito laistymo pradžios laikas ir diena.

Jei kitą dieną nebus laistoma, laistymas baigiamas 24 valandą.

Vožtuvą galima **bet kuriuo metu atidaryti arba uždaryti rankiniu būdu. Reikia** uždėti valdymo bloką.

1. **Sukamąją rankenėlę** pasukite ties **On**.

Vožtuvas bus atidarytas, lašeliai mirksės paeiliui ir 10 sekundžių ekrane mirksės laistymo trukmė (gamykloje nustatoma 30 minučių).

2. Kai mirksi laistymo trukmė, ją galima keisti mygtuku **+** (tarp **1** ir **59** minučių) (pvz., **15** minučių) ir patvirtinti mygtuku **OK**.

3. **Sukamąją rankenėlę** pasukite ties **Off**, norėdami anksčiau uždaryti vožtuvą.

Vožtuvas uždaromas.

Pakeista laistymo trukmė įrašoma ir nepriklauso nuo laistymo trukmės programoje, t. y. kiekvieną kartą vėliau atidarant vožtuvą rankiniu būtu bus iš anksto nustatyta pakeista laistymo trukmė.

Laistymo programos išaktyvinimas:



Parinkus **Off** laistymo programa nebus neatliekama. Programa išlieka. Programos valdomą atidarytą vožtuvą taip pat galima anksčiau uždaryti, nepakeitus programos duomenų (laistymo pradžios laiko, trukmės, ir ciklo).

→ **Sukamąją rankenėlę** pasukite ties **Off**.

Laistymo programa išaktyvinta.

Norėdami iš naujo suaktyvinti laistymo programą, **sukamąją rankenėlę** pasukite ties **Prog**.

6. Naudojimo pabaiga

Laikymas per žiemą/ laikymas:



1. Norėdami tausoti bateriją, ją išimkite (žr. 4 skyrių „Paleidimas į eksploataciją“).
Vėl įdėjus bateriją pavasarį, reikės iš naujo įvesti laistymo programą.
2. Valdymo bloką ir vožtuvų bloką laikykite neužšalancioje ir sausoje vietoje.

Šalinimas:

(pagal direktyvą 2002/96/EB)



Draudžiama prietaisą šalinti su įprastomis buitinėmis atliekomis, jį reikia tinkamai utilizuoti.

→ Vokietijoje: prietaisą pristatykite į komunalinį atliekų priėmimo punktą.

Išeikvotos baterijos šalinimas:

→ Išeikvotą bateriją grąžinkite į vieną iš prekybos vietų arba pristatykite į komunalinį atliekų priėmimo punktą.

Šalinkite **tik visiškai išekvotą** bateriją.

7. Techninė priežiūra

Filtro valymas:

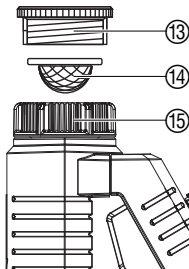

Purvo filtrą ⑭ reikia reguliariai tikrinti ir prireikus išvalyti.

1. Laistymo kompiuterio gaubtelinę veržlę ⑮ rankomis atsukite nuo vandens čiaupo sriegio (nenaudokite replių).
2. Jei reikia, atsukite adapterį ⑬.
3. Išimkite ir išvalykite purvo filtrą ⑭ atsukę gaubtelinę veržlę ⑮.
4. Vėl sumontuokite laistymo kompiuterį (žr. 4 skyriaus „Paleidimas į eksploataciją“ dalį „Laistymo kompiuterio prijungimas“).

8. Sutrikimų / gedimų šalinimas

| Sutrikimas / gedimas | Galima priežastis | Sutrikimo / gedimo pašalinimas |
|---|---|---|
| Ekране nėra indikacijų | Netinkamai įdėta baterija. | → Atsižvelkite į poliškumą (+/-). |
| | Baterija išseikvota. | → Įstatykite naują šarminę bateriją. |
| | Temperatūra ekrane aukštesnė nei 60 °C. | Indikacija atsiras nukritus temperatūrai. |
| Negalimas laistymas rankiniu būdu per sukamąją rankenėlę ON | Baterija išseikvota (🔋 rodoma nuolat). | → Įstatykite naują šarminę bateriją. |
| | Užsuktas vandens čiaupas. | → Atsukite vandens čiaupą. |
| | Aeįkištas valdymo blokas. | → Uždėkite valdymo bloką ant korpuso. |
| Nevyksta laistymas | Programos įvestis / keitimas pradžios impulso metu arba prieš pat jį. | → Programos įvestį / keitimą atlikite ne programuotos pradžios laiku. |
| | Užsuktas vandens čiaupas. | → Atsukite vandens čiaupą. |



| Sutrikimas / gedimas | Galima priežastis | Sutrikimo / gedimo pašalinimas |
|--|---|--|
| Nevyksta laistymas | Dirvos drėgmės / lietaus jutiklis praneša, kad drėgna | → Kai sausa, patikrinkite dirvos drėgmės / lietaus jutiklio nustatymą. |
| | Aejiškias valdymo blokas. | → Uždėkite valdymo bloką ant korpuso. |
| | Baterija išseikvota (🔋 rodoma nuolat). | → Įstatykite naują šarminę bateriją. |
| Laistymo kompiuteris neužsidaro | Mažiausias kompensavimo kiekis mažesnis nei 20 l/h. | → Prijunkite daugiau lašintuvų. |



Kitų gedimų atveju prašome kreiptis į GARDENA servisą. Remonto darbus gali atlikti tik GARDENA serviso filialai arba GARDENA įgalioti kvalifikuoti specialistai.

9. Tiekiami priedai

GARDENA
dirvos drėgmės jutiklis

Gam. nr. 1188

GARDENA
elektroninis lietaus jutiklis

Gam. nr. 1189

GARDENA
apsaugas nuo vagystės

Gam. nr. 1815-00.791.00
iš GARDENA serviso

GARDENA
adapterio kabelis

Senesniems GARDENA
jutikliams prijungti.

Gam. nr. 1189-00.600.45

GARDENA
kabelio adapteris

Lietaus ir dirvos drėgmės
jutikliams įjungti į įvorę vienu
metu.

Gam. nr. 1189-00.630.00



10. Techniniai duomenys

| | |
|---|---|
| Minimalus / maksimalus darbinis slėgis: | 0,5 baro / 12 barų |
| Temperatūros diapazonas: | nuo 5 °C iki 60 °C |
| Srauto skystis: | skaidrus gėlas vanduo |
| Maksimali skysčio temperatūra: | 40 °C |
| Suprogramuotų laistymo procesų per dieną skaičius: | 3 x (kas 8 val.), 2 x (kas 12 val.), 1 x (kas 24 val.) |
| Suprogramuotų laistymo procesų per savaitę skaičius: | Nuo Mo (pirm.) iki So (sekm.) arba kas 2-ą ar 3-ią dieną. |
| Laistymo trukmė: | nuo 1 min. iki 1 val. 59 min. |
| Naudojama baterija: | 1 x 9 V šarminė mangano (šarminė) baterija, tipas IEC 6LR61 |
| Baterijos eksploatavimo trukmė: | apie 1 metus |

11. Servisas / Garantija

Garantija:

GARDENA šiam gaminiui suteikia 2 metų garantiją (nuo pirkimo dienos). Garantija taikoma visiems esminiams prietaiso defektams, kurie akivaizdžiai kilo dėl medžiagos defektų ar gamybos klaidų. Įsipareigojama pasirinktinai atsiųsti kitą kokybišką prietaisą arba atlikti atsiųsto prietaiso nemokamą remontą, jei įvykdytos šios sąlygos:

- Prietaisas buvo naudojamas tinkamai ir laikantis šioje vartojimo instrukcijoje nurodytų taisyklių.
- Nei pirkėjas, nei trečiasis asmuo nebandė taisyti šio prietaiso.

Garantija netaikoma laistymo kompiuterio gedimams dėl netinkamai įdėtos ar ištekėjusios baterijos.

Garantija netaikoma gedimams dėl šalčio poveikio.

Ši gamintojo garantija neliečia garantinių pretenzijų, reiškiamų prekybos atstovui / pardavėjui.

Atsiradus garantiniam gedimui, prašome grąžinti sugedusį prietaisą kartu su pirkimo dokumento kopija ir gedimo aprašymu įgalioją serviso centrą, nurodyta garantiniame talone.



LT Atsakomybė už produkciją

Prašome atkreipti dėmesį, kad remdamiesi „Mašinų saugos“ įstatymu, neatsakome už nuostolius, sukeltus mūsų prietaisų, jei jie atsirado dėl netinkamo remonto, arba, jei keičiant dalis, buvo naudojami neoriginalios GARDENA dalys arba dalys, kurių mes neleidome naudoti, o remontą atliko ne GARDENA serviso centras ar įgaliotas specialistas. Tas pats galioja papildomoms dalims ir priedams.

LV Produkta atbildība

Mēs skaidri norādām uz to, ka saskaņā ar Produktu atbildības likumu, mēs neatbildam par mūsu iekārtu radītiem zaudējumiem, ciktāl tos ir izraisījis neatbilstošs remonts vai daļu nomaiņa ar neoriģinālām GARDENA daļām vai ne ar mūsu norādītajām detaļām un remontu nav veicis GARDENA serviss vai pilnvarots speciālists. Tas pats attiecas uz papildinošajām daļām un piederumiem.

| | |
|---|--|
| <p>GB EU Declaration of Conformity</p> <p>The undersigned Husqvarna AB, 561 82 Huskvarna, Sweden, hereby certifies that, when leaving our factory, the units indicated below are in accordance with the harmonised EU guidelines, EU standards of safety and product specific standards. This certificate becomes void if the units are modified without our approval.</p> | <p>LT ES Atitikties deklaracija</p> <p>Pasirašanti Husqvarna AB, 561 82 Huskvarna, Sweden patvirtina, kad žemiau nurodyti prietaisai ir jų modeliai, kuriuos paleidome į apyvartą, patenkina harmonizuotas ES direktyvas, ES saugumo standartus ir specifinius gaminio standartus. Atlikus bet kokį prietaiso pakeitimą, kuris nėra suderintas su mumis, ši deklaracija praranda galiojimą.</p> |
| <p>FIN EY-vaatimustenmukaisuusvakuutus</p> <p>Allakirjoittanut Husqvarna AB, 561 82 Huskvarna, Sweden vakuuttaa, että allamainitut laitteet täyttävät tehtaaltamme lähtiessään yhdenmukaistettujen EY-direktiivien, EY-turvallisuusstandardien ja tuotekohtaisten standardien vaatimukset. Laitteisiin tehdyt muutokset, joista ei ole sovittu kanssamme, johtavat tämän vakuutuksen raukeamiseen.</p> | <p>LV ES-atbilstības deklarācija</p> <p>Parakstījisies Husqvarna AB, 561 82 Huskvarna, Sweden, Vācija apstiprina, ka sekojoši apzīmētās iekārtas, kuras mēs izplatām, savā izpildījumā atbilst harmonizētajām ES direktīvām, ES drošības standartiem un produkta specifiskajiem standartiem. Ar mūsu neapstiprinātām izmaiņām iekārtā šī deklarācija zaudē savu derīgumu.</p> |
| <p>S EU Tillverkarintyg</p> <p>Undertecknad firma Husqvarna AB, 561 82 Huskvarna, Sweden, intyggar härmed att nedan nämnda produkter överensstämmer med EU:s direktiv, EU:s säkerhetsstandard och produktspecifikation. Detta intyg upphör att gälla om produkten ändras utan vårt tillstånd.</p> | |
| <p>DK EU Overensstemmelse certifikat</p> <p>Undertegnede Husqvarna AB, 561 82 Huskvarna, Sweden bekræfter hermed, at enheder listet herunder, ved afsendelse fra fabrikken, er i overensstemmelse med harmoniserede EU retningslinier, EU sikkerhedsstandarder og produkt-specifikationsstandarder. Dette certifikat træder ud af kraft hvis enhederne er ændret uden vor godkendelse.</p> | |
| <p>EST ELi vastavusdeklaratsioon</p> <p>Allakirjutanu Husqvarna AB, 561 82 Huskvarna, Sweden kinnitab, et kirjeldatud seade vastab meie poolt ringlusse viidud kujul ELi harmoniseeritud direktiividele, ELi ohutusstandarditele ja tootega seotud standarditele. Meiega kooskõlastamata muudatuse tegemise korral seadmel kaotab see deklaratsioon kehtivuse.</p> | |

| | | |
|--|---|--|
| <p>Description of the unit: Laitteiden nimitys: Produktbeskrivning: Beskrivelse af enhederne: Seadmete nimetus: Iekārtu apzīmējums: Gaminio pavadinimas:</p> | <p>Water Computer Kastelunohjain Bevattningscomputer Vandingscomputer Kastmiskompuuter Laištīšanas dators Laišymo kompiuteris</p> | <p>Year of CE marking: CE-merkin kiinnitysvuosi: CE-Märkningsår: CE-Mærkningsår: 2013 CE-mārgistuse paigaldamise aasta: Metai, kuriais paženklinta CE-ženklū: CE-marķējuma uzlikšanas gads:</p> |
| <p>Type: Tyypit: Typ: Typ: FlexControl Tüübid: Tipi: Tipas:</p> | <p>Art. No.: Art.-n:o : Art.nr.: Varenr.: 1883-28 Toote nr.: Art.-Nr.: Gaminio Nr.:</p> | <p>Ulm, 19.09.2013 Ulmissa, 19.09.2013 Ulm, 2013.09.19. Ulm, 19.09.2013 Ulm, 19.09.2013 Ulma, 19.09.2013 Ulm, 2013.09.19</p> <p>Authorised representative Valtuutettu edustaja Behörig Firmatecknare Teknisk direktør Volitatud esindaja Pilnvarotā persona Igaliotasis atstovas</p> |
| <p>EU directives: EY-direktiivit: EU direktiv: EU Retningslinier: ELi direktiivid: ES-direktīvas: ES direktīvyos:</p> | <p>2004/108/EC 2011/65/EC</p> | <p> Reinhard Pompe (Vice President)</p> |
| <p>Hinterlegte Dokumentation: Deposited Documentation: Documentation déposée :</p> | <p>GARDENA Technische Dokumentation M. Kugler 89079 Ulm GARDENA Technical Documentation M. Kugler 89079 Ulm Documentation technique GARDENA M. Kugler 89079 Ulm</p> | |

Deutschland / Germany

GARDENA GmbH
Central Service
Hans-Lorenser-Straße 40
D-89079 Ulm
Produktfragen:
(+49) 731 490-123
Reparaturen:
(+49) 731 490-290
service@gardena.com

Albania

COBALT Sh.p.k.
Rr. Siri Kodra
1000 Tirana

Argentina

Husqvarna Argentina S.A.
Av.del Libertador 5954 -
Piso 11 - Torre B
(C1428ARP) Buenos Aires
Phone: (+54) 11 5194 5000
info.gardena@
ar.husqvarna.com

Armenia

Garden Land Ltd.
61 Tigran Mets
0005 Yerevan

Australia

Husqvarna Australia Pty. Ltd.
Locked Bag 5
Central Coast BC
NSW 2252
Phone: (+61) (0) 2 4352 7400
customer.service@
husqvarna.com.au

Austria / Österreich

Husqvarna Austria GmbH
Consumer Products
Industriezeile 36
4010 Linz
Tel.: (+43) 732 77 01 01 -90
consumer.service@husqvarna.at

Azerbaijan

Firm Progress
a. Aliyev Str. 26A
1052 Baku

Belgium

GARDENA Belgium NV/SA
Sterrebeekstraat 163
1930 Zaventem
Phone: (+32) 2 720 92 12
Mail: info@gardena.be

Bosnia / Hercegovina

SILK TRADE d.o.o.
Industrijska zona Bukva bb
74260 Tešanj

Brazil

Husqvarna do Brasil Ltda
Av. Francisco Matarazzo,
1400 – 19º andar
São Paulo - SP
CEP: 05001-903
Tel: 0800-112252
marketing.br.husqvarna@
husqvarna.com.br

Bulgaria

Хускварна България ЕООД
Бул. „Андрей Ляпчев“ № 72
1799 София
Тел.: (+359) 02/975 30 76
www.husqvarna.bg

Canada / USA

GARDENA Canada Ltd.
100 Summerlea Road
Brampton, Ontario L6T 4X3
Phone: (+1) 905 792 93 30
info@gardenacanada.com

Chile

Maquinarias Agroforestales
Ltda. (Maga Ltda.)
Santiago, Chile
Avda. Chesterton
8355 comuna Las Condes
Phone: (+56) 2 202 4417
Dalton@maga.cl
Zipcode: 7560330

Temuco, Chile
Avda. Valparaiso # 01466
Phone: (+56) 45 222 126
Zipcode: 4780441

China

Husqvarna (China) Machinery
Manufacturing Co., Ltd.
No. 1355, Jia Xin Rd.,
Ma Lu Zhen, Jia Ding Dist.,
Shanghai
201801
Phone: (+86) 21 59159629
Domestic Sales
www.gardena.com.cn

Colombia

Husqvarna Colombia S.A.
Calle 18 No. 68 D-31, zona
Industrial de Montevideo
Bogotá, Cundinamarca
Tel. 571 2922700 ext. 105
jairo.salazar@
husqvarna.com.co

Costa Rica

Compania Exim
Euroiberoamericana S.A.
Los Colegios, Moravia,
200 metros al Sur del Colegio
Saint Francis - San José
Phone: (+506) 297 68 83
exim_euro@racsa.co.cr

Croatia

SILK ADRIA d.o.o.
Josipa Lončara 3
10090 Zagreb
Phone: (+385) 1 3794 580
silk.adria@zg.t-com.hr

Cyprus

Med Marketing
17 Digeni Akrita Ave
P.O. Box 27017
1641 Nicosia

Czech Republic

Husqvarna Cesko s.r.o.
Türkova 2319/5b
149 00 Praha 4 – Chodov
Bezplatná infolinka:
800 100 425
servis@cz.husqvarna.com

Denmark

GARDENA / Husqvarna
Consumer Outdoor Products
Salgsafdeling Danmark
Box 9003
S-200 39 Malmö
info@gardena.dk

Dominican Republic

BOSQUESA, S.R.L
Carretera Santiago Licey
Km. 5 ½
Esquina Copal II.
Santiago, Dominican Republic
Phone: (+809) 736-0333
joserbosquesa@claro.net.do

Ecuador

Husqvarna Ecuador S.A.
Arupos E1-181 y 10 de Agosto
Quito, Pichincha
Tel. (+593) 22800739
francisco.jacome@
husqvarna.com.ec

Estonia

Husqvarna Eesti OÜ
Consumer Outdoor Products
Kesk tee 10, Aaviku küla
Rae vald
Harju maakond
75305 Estonia
kontakt.etj@husqvarna.ee

Finland

Oy Husqvarna Ab
Consumer Outdoor Products
Lautatarhankatu 8 B/ PL 3
00581 HELSINKI
info@gardena.fi

France

GARDENA France
Immeuble Exposial
9-11 allée des Pierres Mayettes
ZAC des Barbannières, B.P. 99
-F- 92232 GENNEVILLIERS
cedex
Tél. (+33) 01 40 85 30 40
service.consommateurs@
gardena.fr

Georgia

ALD Group
Beliasvili 8
1159 Tbilisi

Great Britain

Husqvarna UK Ltd
Preston Road
Aycliffe Industrial Park
Newton Aycliffe
County Durham
DL5 6UP
info.gardena@
husqvarna.co.uk

Greece

ΕΛΛΑΣ Α.Ε.Β.Ε.
Υπ/μα Ηφείστου 33Α
Βλ. Πλε. Κορωπίου
194 00 Κορωπί Αττικής
V.A.T. EL094094640
Phone: (+30) 210 66 20 225
info@husqvarna-consumer.gr

Hungary

Husqvarna Magyarorszag Kft.
Ezred u. 1-3
1044 Budapest
Telefon: (+36) 1 251-4161
vevoszolgalat.husqvarna@
husqvarna.hu

Iceland

Ó. Johnson & Kaaber
Tunguhalsi 1
110 Reykjavik
ooj@ojk.is

Ireland

Husqvarna UK Ltd
Preston Road
Aycliffe Industrial Park
Newton Aycliffe
County Durham
DL5 6UP
info.gardena@
husqvarna.co.uk

Italy

Husqvarna Italia S.p.A.
Via Como 72
23868 VALMADRERA (LC)
Phone: (+39) 0341.203.111
info@gardenaitalia.it

Japan

KAKUICHI Co. Ltd.
Sumitomo Realty &
Development Kojimachi
BLDG., 8F
5-1 Nibanicyo
Chiyoda-ku
Tokyo 102-0084
Phone: (+81) 33 264 4721
m_ishihara@kaku-ichi.co.jp

Kazakhstan

LAMED Ltd.
155/1, Tazhibayevoi Str.
050060 Almaty
IP Schmidt
Abayavenue 3B
110 005 Kostanay

Korea

Kyung Jin Trading CO.,LTD.
107-4, SunDuk Bld.,
YangJae-dong,
Seocho-gu,
Seoul, (zipcode: 137-891)
Phone: (+82) (0)2 574-6300

Kyrgyzstan

Alye Maki
av. Moladaya Guardir J 3
720014 Bishkek

Latvia

Husqvarna Latvija
Consumer Outdoor Products
Bākūžu iela 6
LV-1024 Rīga
info@husqvarna.lv

Lithuania

UAB Husqvarna Lietuva
Consumer Outdoor Products
Ateities pl. 77C
LT-52104 Kaunas
centras@husqvarna.lt

Luxembourg

Magasins Jules Neuberg
39, rue Jacques Stas
Luxembourg-Gasperich 2549
Case Postale No. 12
Luxembourg 2010
Phone: (+352) 40 14 01
api@neuberg.lu

Mexico

AFOSA
Av. Lopez Mateos Sur # 5019
Col. La Calma 45070
Zapopan, Jalisco
Mexico
Phone: (+52) 33 3818-3434
icomero@afosa.com.mx

Moldova

Convel S.R.L.
290A Muncestei Str.
2002 Chisinau

Netherlands

GARDENA Nederland B.V.
Postbus 50176
1305 AD ALMERE
Phone: (+31) 36 521 00 00
info@gardena.nl

Neth. Antilles

Jonka Enterprises N.V.
Sta. Rosa Weg 196
P.O. Box 8200
Curaçao
Phone: (+599) 9 767 66 55
pgm@jonka.com

New Zealand

Husqvarna New Zealand Ltd.
PO Box 76-437
Manukau City 2241
Phone: (+64) (0) 9 9202410
support.nz@husqvarna.co.nz

Norway

GARDENA
Husqvarna Consumer
Outdoor Products
Salgskontor Norge
Klevertveien 6
1540 Vestby
info@gardena.no

Peru

Husqvarna Perú S.A.
Jr. Ramón Cárcamo 710
Lima 1
Tel: (+51) 1 3320400
ext. 416
juan.remuzgo@husqvarna.com

Poland

Husqvarna
Poland Spółka z o.o.
ul. Wysockiego 15 b
03-371 Warszawa
Phone: (+48) 22 330 96 00
gardena@husqvarna.com.pl

Portugal

Husqvarna Portugal, SA
Lagoa - Albarraque
2635 - 595 Rio de Mouro
Tel.: (+351) 21 922 85 30
Fax : (+351) 21 922 85 36
info@gardena.pt

Romania

Madex International Srl
Soseaua Odaii 117 - 123,
RO 013603
București, S 1
Phone: (+40) 21 352.76.03
madex@ines.ro

Russia

ООО „Хускварна“
141400, Московская обл.,
г. Химки,
улица Ленинградская,
владение 39, стр.6
Бизнес Центр
„Химки Бизнес Парк“,
помещение ОВ02_04

Serbia

Domel d.o.o.
Autoput za Novi Sad bb
11273 Belgrade
Phone: (+381) 1 18 48 88 12
miroslav.jejina@domel.rs

Singapore

Hy-Ray PRIVATE LIMITED
40 Jalan Pemimpin
#02-08 Tat Ann Building
Singapore 577185
Phone: (+65) 6253 2277
shiyang@hyray.com.sg

Slovak Republic

Husqvarna Česko s.r.o.
Türkova 2319/5b
149 00 Praha 4 - Chodov
Bezplatná infolinka:
800 154 044
servis@sk.husqvarna.com

Slovenia

Husqvarna Austria GmbH
Consumer Products
Industriezeile 36
4010 Linz
Tel.: (+43) 732 77 01 01-90
consumer.service@
husqvarna.at

South Africa

Husqvarna
South Africa (Pty) Ltd
Postnet Suite 250
Private Bag X6,
Cascades, 3202
South Africa
Phone: (+27) 33 846 9700
info@gardena.co.za

Spain

Husqvarna España S.A.
C/ Basauri, nº 6
La Florida
28023 Madrid
Phone: (+34) 91 708 05 00
atencioncliente@gardena.es

Suriname

Agrofix n.v.
Verlengde Hogestraat # 22
Phone: (+597) 472426
agrofix@sr.net
Pobox : 2006
Paramaribo
Suriname-South America

Sweden

Husqvarna AB
S-561 82 Huskvarna
info@gardena.se

Switzerland / Schweiz

Husqvarna Schweiz AG
Consumer Products
Industriestrasse 10
5506 Mägenwil
Phone: (+41) (0) 848 800 464
info@gardena.ch

Turkey

GARDENA Dost Diş Ticaret
Mümesillik A.Ş.
Sanayi Çad. Adil Sokak
No: 1/B Kartal
34873 Istanbul
Phone: (+90) 216 38 93 939
info@gardena-dost.com.tr

Ukraine / Україна

ТОВ «Хусварна Україна»
вул. Васильківська, 34,
офіс 204-р
03022, Київ
Тел. (+38) 044 498 39 02
info@gardena.ua

Uruguay

FELI SA
Entre Rios 1083 CP 11800
Montevideo - Uruguay
Tel: (+598) 22 03 18 44
info@felisa.com.uy

Venezuela

Corporación Casa y Jardín C.A.
Av. Caroní, Edif. Trezmen, PB.
Colinas de Bello Monte.
1050 Caracas.
Tlf: (+58) 212 992 33 22
info@casayjardin.net.ve

1883-28.960.01/1213
© GARDENA
Manufacturing GmbH
D-89070 Ulm
http://www.gardena.com