

FlexControl
Art. 1883

- GR** Οδηγίες χρήσης
Ηλεκτρονικός προγραμματι-
στής ποτίσματος
-
- PL** Instrukcja obsługi
Sterownik nawadniania
-
- CZ** Návod k použití
Zavlažovací počítač
-
- SK** Návod na použitie
Zavlažovací počítač
-
- H** Használati útmutató
Öntözőkomputer
-
- HR** Uputstva za upotrebu
Kompjuter za upravljanje
navodnjavanja
-
- RUS** Инструкция по эксплуатации
Компьютер для полива
-
- TR** İşletim kılavuzu
Su Bilgisayarı
-
- BG** Инструкция за експлоатация
Компютър за вода

GARDENA Sterownik nawadniania FlexControl



Niniejszy tekst jest tłumaczeniem niemieckiej instrukcji oryginalnej.

Proszę uważnie przeczytać niniejszą instrukcję obsługi i przestrzegać podanych w niej wskazówek. W oparciu o niniejszą instrukcję obsługi należy zapoznać się ze sterownikiem nawadniania, poprawnym sposobem jego użytkowania oraz wskazówkami na temat bezpieczeństwa.



Ze względów bezpieczeństwa sterownik nawadniania nie może być używany przez dzieci i młodzież w wieku do lat 16 oraz przez osoby, które nie zapoznały się z niniejszą instrukcją obsługi. Osoby z ograniczonymi zdolnościami fizycznymi i umysłowymi mogą używać produkt wyłącznie pod nadzorem lub kierownictwem osób odpowiedzialnych. Należy nadzorować dzieci, aby być pewnym, że nie będą bawić się produktem.

→ Proszę starannie przechowywać niniejszą instrukcję obsługi.

Spis treści

1. Zakres zastosowania sterownika nawadniania GARDENA...	22
2. Wskazówki bezpieczeństwa	22
3. Funkcje	23
4. Uruchamianie	26
5. Programowanie	29
6. Przerwa w eksploatacji	33
7. Konserwacja	34
8. Usuwanie zakłóceń	35
9. Dostępne wyposażenie dodatkowe	37

10. Dane techniczne	38
11. Serwis / gwarancja	38

1. Zakres zastosowania sterownika nawadniania GARDENA

Prawidłowe użytkowanie:

Sterownik nawadniania GARDENA przeznaczony jest do prywatnego użytku w ogrodach przydomowych i w ogródkach działkowych, wyłącznie na zewnątrz do sterowania zraszaczami i systemami nawadniania. Sterownik nawadniania posiada dwa odrębne wyjścia i może być stosowany np. do automatycznego nawadniania podczas urlopu.

Należy przestrzegać:



Sterownika nawadniania GARDENA nie wolno stosować w przemyśle ani w połączeniu z chemikaliami, artykułami spożywczymi oraz substancjami łatwopalnymi lub wybuchowymi.

2. Wskazówki bezpieczeństwa

Bateria:

Dla zapewnienia prawidłowego działania w sterowniku można stosować tylko baterię alkaliczną 9 V typu IEC 6LR61!

Aby ochronić sterownik nawadniania przed wyłączeniem spowodowanym słabą baterią, np. podczas dłuższej nieobecności, należy ją wymienić, gdy miga symbol baterii.

Uruchamianie:

Sterownik nawadniania może być montowany tylko w pozycji pionowej, z nakrętką kranową skierowaną do góry, aby zapobiec przedostaniu się wody do komory baterii.

Minimalny poziom przepływu wody zapewniający bezpieczne włączenie sterownika nawadniania wynosi 20 – 30 l/h, np. do sterowania systemem Micro-Drip potrzeba jest minimum 10 sztuk 2-litrowych kroplowników.

W przypadku wysokiej temperatury (powyżej 60 °C na wyświetlaczu) może się zdarzyć, że komunikat LCD nie będzie widoczny / zgaśnie, nie ma to żadnego wpływu na przebieg programu nawadniania. Po schłodzeniu komuni-

kat na wyświetlaczu pojawi się ponownie.

Temperatura przepływającej wody może wynosić maksymalnie 40 °C.

→ Należy używać tylko czystej, słodkiej wody.

Minimalne ciśnienie robocze wynosi 0,5 bar, maksymalne 12 bar.

Należy unikać przeciążeń.

→ Nigdy nie ciągnąć za podłączony wąż.

Jeżeli element sterujący zostanie zdjęty z obudowy przy otwartym zaworze, zawór ten pozostanie tak długo otwarty, aż element sterujący zostanie ponownie włożony do obudowy.

3. Funkcje

Za pomocą sterownika nawadniania, poprzez obydwa wyjścia może odbywać się w pełni zautomatyzowane nawadnianie ogrodu o dowolnie wybranej porze do 3 razy dziennie (co 8 godzin). Nawadnianie to może odbywać się za pomocą pojedynczych zraszaczy, systemu zraszaczy lub nawadniania kropelkowego.

Sterownik nawadniania przejmuje automatyczne nawadnianie według indywidualnie wybranego programu i w związku z tym może być wykorzystany podczas urlopu. Nawadnianie powinno odbywać się wczesnym rankiem albo późnym wieczorem, kiedy parowanie, a zatem zużycie wody, jest najmniejsze.

Program nawadniania ustawia się w prosty sposób za pomocą przycisków.

Program nawadniania obejmuje: czas rozpoczęcia nawadniania, czas trwania nawadniania i cykl nawadniania.





Funkcje przycisków:

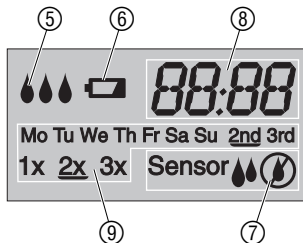

Przyciski	Funkcja
① Przycisk OK	Przejęcie wartości ustawionych za pomocą przycisku +.
② Przycisk +	Zmiana wprowadzanych danych.
③ Gałka	Wybór parametrów programu.

Wskazania na wyświetlaczu:



Wskazanie	Opis
⑤ 	Migają kolejno, gdy trwa nawadnianie.
⑥ 	Miga, gdy konieczna jest wymiana baterii. Zawór zostaje otwarty jeszcze przez 4 tygodnie. Świeci się stałym światłem, gdy bateria jest wyczerpana. Zawór nie otwiera się już. (Wymiana baterii patrz 4. Uruchomienie „Wymiana baterii”).
⑦ Czujnik  /	Czujnik melduje suche warunki pogodowe, zaprogramowane nawadnianie zostaje wykonane. Czujnik  Czujnik melduje mokre warunki pogodowe, zaprogramowane nawadnianie nie zostaje wykonane. (patrz 4. Uruchamianie „Podłączenie czujnika wilgotności lub czujnika deszczowego”).
⑧	Czasy programu.
⑨	Cykl nawadniania.

4. Uruchomienie

Wkładanie baterii:

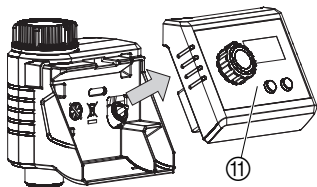

Sterownik nawadniania może być uruchamiany tylko przy zastosowaniu baterii alkalicznej 9 V typu IEC 6LR61.

1. Zdjąć element sterujący ⑪ z obudowy sterownika nawadniania.
2. Włożyć baterie do komory baterii ⑫. **Zwrócić przy tym uwagę na właściwe położenie biegunów +/- P.**

Na wyświetlaczu widoczne są przez 2 sekundy wszystkie symbole wyświetlacza (patrz 5. Programowanie).

3. Umieścić ponownie element sterujący ⑪ w obudowie.

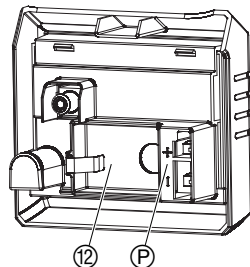

Podłączenie sterownika nawadniania:

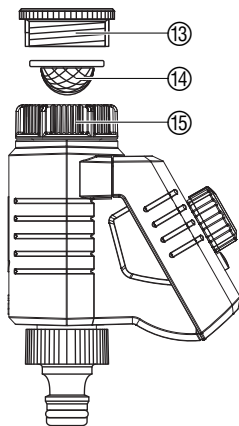

Sterownik nawadniania wyposażony jest w nakrętkę ⑮ do kranu z gwintem 33,3 mm (G 1"). Załączony adapter ⑬ służy do podłączenia sterownika nawadniania do kranu z gwintem 26,5 mm (G 3/4").

→ Włożyć sitko ⑭ do nakrętki złączkowej ⑮ i podłączyć sterownik nawadniania do kranu.

Podłączenie czujnika wilgotności lub czujnika deszczowego (opcjonalnie):

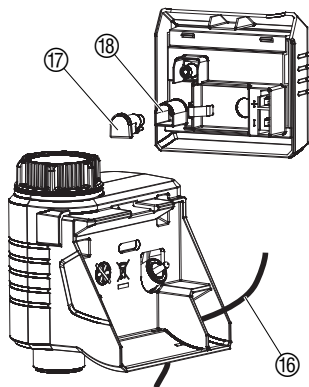

Obok zaprogramowania nawadniania w konkretnym czasie istnieje dodatkowa możliwość uwzględnienia podczas nawadniania stopnia wilgotności gleby lub opadów atmosferycznych.

Uwaga:

W przypadku wystarczającej wilgotności gleby lub podczas deszczu uruchamiany program zostaje zablokowany lub uaktywnienie programu zostanie wstrzymane. Ręczne nawadnianie jest od tej funkcji niezależne i jest zawsze możliwe do wykonania.

1. Zdjąć element sterujący ⑪ z obudowy sterownika nawadniania (patrz 4. Uruchamianie „Wymiana baterii”).
2. Czujnik wilgotności umieścić w nawadnianym obszarze – **lub** – Czujnik deszczowy umieścić (w razie potrzeby można zastosować przedłużacz) **poza** obszarem nawadniania.
3. Poprowadzić kabel czujnika ⑫ przez otwór w obudowie.
4. Zdjąć osłonę ⑬ i włożyć wtyczkę na końcu kabla czujnika ⑫ do przyłącza czujnika ⑭ w sterowniku nawadniania.

Czas oczekiwania do momentu wskazania statusu czujnika na wyświetlaczu może wynosić nawet do 1 minuty.

Do podłączenia czujników starego typu można wykorzystać **adapter do kabla GARDENA, art. 1189-00.600.45**, który należy zamówić w serwisie GARDENA.

Montaż zabezpieczenia przed kradzieżą (opcja):

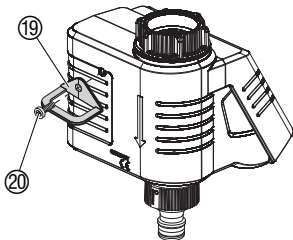

Aby zabezpieczyć sterownik nawadniania przed kradzieżą, można za pośrednictwem serwisu Husqvarna zamówić **zabezpieczenie przeciwko kradzieży GARDENA, art. 1815-00.791.00**.

1. Przykręcić mocno klamrę ①9 za pomocą śruby ②0 do tylnej części sterownika nawadniania.
2. Klamrę ①9 można wykorzystać np. do przymocowania łańcucha.

Po wkręceniu śruby nie można jej już usunąć (wykręcić).

5. Programowanie

Wskazówka: → Sterownik nawadniania należy programować przy zakręconym kranie. W ten sposób uniknie się przypadkowego zmoczenia.

Wprowadzanie programu nawadniania:

W celu zaprogramowania element sterujący można wyjąć z obudowy, dzięki czemu operację programowania można przeprowadzić w dowolnym miejscu (patrz 4 Uruchamianie „Wymiana baterii“).

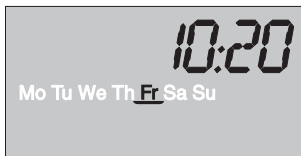

Ustawienie aktualnego czasu i dnia tygodnia 🕒 :

1. Przekręcić gałkę na 🕒.
Migają godziny.
2. Ustawić godziny (np. 10 godz.) za pomocą przycisku + i potwierdzić przyciskiem **OK**.
Migają minuty.
3. Ustawić minuty (np. 20 min.) za pomocą przycisku + i potwierdzić przyciskiem **OK**.
Miga dzień tygodnia.
4. Wybrać dzień tygodnia (np. piątek) za pomocą przycisku + i potwierdzić przyciskiem **OK**.
Pod wybranym dniem tygodnia pojawia się pasek.

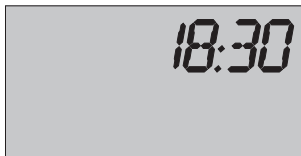

Ustawienie czasu rozpoczęcia nawadniania 🕒 :

5. Przekręcić gałkę na 🕒.
Migają godziny.
6. Ustawić godziny za pomocą przycisku + i potwierdzić przyciskiem **OK**.
Migają minuty.
7. Ustawić minuty (np. 30 min.) za pomocą przycisku + i potwierdzić przyciskiem **OK**.



Ustawienie czasu trwania nawadniania :

8. Przekręcić gałkę na . *Migają godziny.*
9. Ustawić godziny (np. 0 godz.) za pomocą przycisku + i potwierdzić przyciskiem **OK**. *Migają minuty.*
10. Ustawić minuty (np. 20 min) za pomocą przycisku + i potwierdzić przyciskiem **OK**.

Ustawienie cyklu nawadniania (dzień, liczba cykli dziennie)

Dni, w których ma odbywać się nawadnianie, można wybrać bezpośrednio (od **pon.** do **niedz.**) lub można je ustawić na co drugi (**2nd**) lub co trzeci (**3rd**) dzień. Liczbę cykli w dniu nawadniania można ustawić na **1x** (co 24 godziny), **2x** (co 12 godzin) lub **3x** (co 8 godzin).

Funkcja komfort: Jeżeli ustawiona zostanie tylko liczba cykli dziennie, to nawadnianie odbywa się codziennie.

11. Przekręcić gałkę na . *Miga pon.*
12. Ustawić dni (np. **pon.** i **sob.**) za pomocą przycisku + i potwierdzić / anulować wybór przyciskiem **OK**.
Pod wybranym dniem pojawia się pasek.
13. Ustawić liczbę cykli dziennie (np. **2x** = 2 razy w ciągu 24 godzin) za pomocą przycisku + i potwierdzić / anulować wybór przyciskiem **OK**.
Pod wybraną liczbą cykli dziennie pojawia się pasek.



Mo Tu We Th Fr Sa Su 2nd 3rd
1x 2x 3x

Wskazania kolejnego czasu i dnia rozpoczęcia nawadniania:

Ważna wskazówka:

Nawadnianie ręczne:

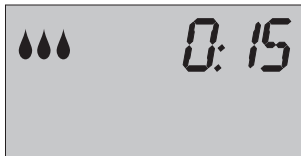

Aktywowanie programu (Prog):

14. Przekręcić **gałkę** na **Prog**. Program jest aktywny.

Gdy **gałka** jest ustawiona na **Prog**, można zobaczyć zaprogramowany czas i dzień, w którym odbywa się kolejne nawadnianie.

→ Nacisnąć przycisk **OK**. Wyświetla się czas i dzień, w którym odbywa się kolejne nawadnianie.

Jeżeli następny dzień nie jest dniem, w którym odbywa się nawadnianie, zostaje ono zakończone o północy.

Zawór może być **w każdym momencie ręcznie otwarty lub zamknięty**. Element sterujący **musi** być założony na obudowę sterownika.

1. Ustawić **gałkę** w pozycji **On**.

Zawór zostaje otwarty, na wyświetlaczu migają po kolei kropelki i przez 10 sekund miga czas trwania nawadniania (ustawiony fabrycznie na 30 minut).

2. Gdy miga czas trwania nawadniania, można go zmienić za pomocą przycisku **+** (od 1 minuty do 59 minut) (np. 15 minut), po czym potwierdzić przyciskiem **OK**.

3. Ustawić **gałkę** na **Off** i zamknąć zawór.

Zawór zostaje zamknięty.

Zmieniony czas nawadniania ręcznego zostaje zapisany i jest niezależny od czasu trwania nawadniania zapisanego w programie, tzn. że podczas każdego ręcznego otwarcia zaworu ustawiony jest wstępnie zmieniony czas trwania nawadniania.

Dezaktywowanie programu nawadniania:



Przy ustawieniu **Off** program nawadniania nie zostaje wykonany. Program zostaje zachowany. Zamknąć można także otwarty zawór sterowany przez program, bez potrzeby zmiany parametrów programu (czasu rozpoczęcia nawadniania, czasu trwania nawadniania i cyklu nawadniania).

→ Ustawić **gałkę** w pozycji **Off**.

Program nawadniania jest dezaktywowany.

Aby ponownie aktywować program nawadniania, należy ustawić **gałkę** w pozycji **Prog**.

6. Przerwa w eksploatacji

Przechowywanie / przechowywanie zimą:



1. Aby zaoszczędzić baterię, należy ją wyjąć z urządzenia (patrz 4. Uruchomienie).

Gdy bateria zostaje z powrotem włożona na wiosnę, konieczne jest ponowne ustawienie programu nawadniania.

2. Element sterujący i jednostkę zaworów przechowywać w suchym miejscu, które nie jest narażone na mróz.

Utylizacja:

(zgodnie z RL2002/96/EG)



Urządzenie nie może być wyrzucone do zwykłego pojemnika na śmieci, lecz powinno być przekazane do utylizacji.

→ Ważne: Urządzenie należy oddać do utylizacji w przeznaczonym do tego celu miejscu.

→ Zużyte baterie należy oddać w miejscu ich zakupu lub zutylizować w przeznaczonym do tego celu miejscu.

Tylko zużyte (całkowicie rozładowane) baterie mogą być przekazane do utylizacji.

7. Konserwacja

Czyszczenie sitka:

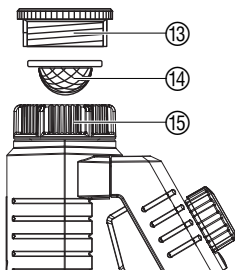

Sitko ⑭ chroniące przed zanieczyszczeniami powinno być regularnie kontrolowane i w razie potrzeby czyszczone.

1. Odkręcić ręcznie nakrętkę ⑮ sterownika nawadniania z kranu (nie używać narzędzi).
2. W razie potrzeby odkręcić adapter ⑮.
3. Wyjąć sitko ⑭ z nakrętki ⑮ i wyczyścić.
4. Zmontować sterownik nawadniania w kolejności odwrotnej do demontażu (patrz 4. Uruchamianie „Podłączanie sterownika nawadniania do kranu“).

8. Usuwanie zakłóceń

Zakłócenie	Możliwa przyczyna	Postępowanie
Brak wskazań na wyświetlaczu	Baterie włożone nieprawidłowo.	→ Sprawdzić ustawienie biegunów (+ / -).
	Bateria jest wyczerpana.	→ Włożyć nową baterię alkaliczną.
	Wskazywana na wyświetlaczu temperatura jest wyższa niż 60° C.	Wskaźniki na wyświetlaczu pojawią się ponownie po obniżeniu temperatury.
Brak możliwości ręcznego nawadniania za pomocą gałkę w pozycji On	Bateria jest wyczerpana ( świeci się cały czas).	→ Włożyć nową baterię alkaliczną.
	Kran jest zakręcony.	→ Odkręcić kran.
	Element sterujący nie jest osadzony.	→ Osadzić element sterujący w obudowie.
Program nawadniania nie jest wykonywany (brak nawadniania)	Wprowadzenie / zmiana programu podczas lub na krótko przed sygnałem uruchomienia.	→ Przeprowadzić wprowadzenie / zmianę programu gdy program jest wyłączony.
	Kran jest zakręcony.	→ Odkręcić kran.

Zakłócenie	Możliwa przyczyna	Postępowanie
Program nawadniania nie jest wykonywany (brak nawadniania)	Czujnik wilgotności lub czujnik deszczowy melduje wilgoć.	→ W przypadku gdy jest sucho należy sprawdzić miejsce ustawienia czujnika wilgotności / czujnika deszczowego.
	Element sterujący nie jest osadzony.	→ Osadzić element sterujący w obudowie.
	Bateria jest wyczerpana (🔋 świeci się cały czas).	→ Włożyć nową baterię alkaliczną.
Sterownik nawadniania nie zamyka się	Przepływ wody poniżej 20 l/h.	Podłączyć więcej kroplowników.



W przypadku wystąpienia innych zakłóceń prosimy o skontaktowanie się z serwisem Husqvarna. Naprawy mogą być przeprowadzane tylko przez serwis Husqvarna lub autoryzowany punkt serwisowy.

9. Dostępne wyposażenie dodatkowe

Czujnik wilgotności GARDENA

Art. nr 1188

Czujnik deszczowy GARDENA

Art. nr 1189

Zabezpieczenie przed kradzieżą GARDENA

Art. nr 1815-00.791.00
dostępny w serwisie Husqvarna.

Adapter do kabla GARDENA

Do podłączenia czujników starego typu GARDENA.

Art. nr 1189-00.600.45
dostępny w serwisie Husqvarna.

Rozdzielacz kabla GARDENA

Do równoczesnego podłączenia do gniazda czujnika deszczowego i czujnika wilgotności.

Art. nr 1189-00.630.00
dostępny w serwisie Husqvarna.

10. Dane techniczne

Min./max ciśnienie robocze:	0,5 bar / 12 bar
Zakres temperatury roboczej:	5 °C do 50 °C
Przepływające medium:	czysta, słodka woda
Max temperatura medium:	40 °C
Liczba zaprogramowanych cykli nawadniania dziennie:	3 x (co 8 godzin), 2 x (co 12 godzin), 1 x (co 24 godziny)
Liczba zaprogramowanych cykli nawadniania tygodniowo:	Pon. do sob. lub w każdy 2 lub 3 dzień
Czas trwania nawadniania:	od 1 minuty do 1 godziny i 59 minut
Bateria:	1 x 9 V bateria alkaliczna typ IEC 6LR61
Czas pracy baterii:	ok. 1 roku

11. Serwis / gwarancja

Firma Husqvarna Poland Spółka z o.o. udziela na zakupiony artykuł 2 lata gwarancji (od daty zakupu). W ramach gwarancji będą usuwane bezpłatnie wszelkie usterki pod warunkiem, że

urządzenie jest eksploatowane zgodnie z przeznaczeniem i zgodnie z zasadami opisanymi w instrukcji obsługi.

Gwarancją niniejszą objęte są usterki produktu spowodowane wadami materiałowymi lub błędami produkcyjnymi.

Wszelkie usterki produktu ujawnione w okresie gwarancji będą usunięte w jednym z Autoryzowanych Punktów Serwisowych w możliwie najkrótszym czasie, nie dłuższym jednak niż 14 dni roboczych od daty zgłoszenia reklamacji.

Gwarancją nie są objęte:

- a) naprawy urządzeń, w których uszkodzenia powstały na skutek:
- niewłaściwej obsługi lub eksploatacji niezgodnej z przeznaczeniem,
 - działania siły wyższej (pożar, powódź, wyładowania atmosferyczne, itp.)
 - mechanicznego uszkodzenia produktu i wywołanych nim wad,
 - napraw dokonywanych przez osoby inne niż Autoryzowane Punkty Serwisowe,
- b) urządzenia, w których dokonano samowolnych zmian podzespołów z innych urządzeń oraz urządzenia, w których dokonano przeróbek.

Części pracujące nie podlegają gwarancji.

W przypadku reklamacji kartę gwarancyjną należy przesać razem z urządzeniem.

GR Υπαισιότητα προϊόντος

Κάνουμε σαφές ότι, σύμφωνα με τους νόμους παραγωγής των προϊόντων, δεν είμαστε υπεύθυνοι για καμία ζημιά που προκλήθηκε από το προϊόν μας εάν δε χρησιμοποιήθηκαν για όλες τις συνδέσεις απολειστικά και μόνο τα γνήσια εξαρτήματα ή ανταλλακτικά της GARDENA ή αν το σέρβις δεν πραγματοποιήθηκε στο σέρβις της GARDENA. Τα ίδια ισχύουν για τα συμπληρωματικά μέρη και τα αξεσουάρ.

PL Odpowiedzialność za produkt

Zwracamy Państwa uwagę, że nie ponosimy odpowiedzialności za uszkodzenia naszych maszyn, bądź szkody spowodowane ich wadliwym funkcjonowaniem, powstałe na skutek nieprawidłowo przeprowadzonych napraw lub użycia nieoryginalnych części zamiennych. Naprawy winny być przeprowadzane tylko przez punkty serwisowe Husqvarna lub autoryzowane serwisy. Dotyczy to również części uzupełniających i oprzyrządowania.

CZ Ručení za výrobek

Upozorňujeme výslovně na skutečnost, že podle zákona o ručení za výrobky nejsme povinni ručit za škody vyvolané našimi výrobky, pokud tyto škody byly způsobeny neodbornou opravou nebo v případě výměny dílů nebyly použity naše originální díly GARDENA, popř. díly, které jsme schválili, a oprava nebyla provedena v servisu GARDENA nebo autorizovaným specialistou. Analogické ustanovení platí rovněž pro doplňky a příslušenství.

SK Zodpovednosť za vady výrobku

Výslovne zdôrazňujeme, že podľa zákona o ručení za výrobok nie sme zodpovední za škody spôsobené našim zariadením, ak sú spôsobené nesprávnou opravou, alebo ak sa nepoužili originálne diely GARDENA alebo nami schválené diely a ak nebola oprava vykonaná značkovou opravovňou GARDENA alebo autorizovaným odborníkom. To isté platí aj pre doplnkové diely a príslušenstvo.

H Termékfelelősség

Nyomatékosan utalunk arra, hogy a termékfelelősségi törvény értelmében nem felelünk a készülékeink által okozott károkért, amennyiben ezek szakszer tlen javítás következményei, vagy ha a cseréket nem eredeti GARDENA – vagy általunk kibocsátott alkatrészekkel végzik el és a javítást nem a GARDENA megbízott szervizei végezték. Ez értelemszerűen érvényes a kiegészítő részekre és a tartozékokra is.

GR Πιστοποιητικό συμφωνίας ΕΚ

Η υπογεγραμμένη: Husqvarna AB, 561 82 Huskvarna, Sweden πιστοποιεί ότι τα μηχανήματα που υποδεικνύονται κάτωθι, όταν φεύγουν από το εργοστάσιο, είναι κατασκευασμένα σύμφωνα με τις οδηγίες της Ευρωπαϊκής Κοινότητας, τα Κοινοτικά πρότυπα ασφαλείας και τις προδιαγραφές. Αυτό το πιστοποιητικό δεν ισχύει σε περίπτωση που τα προϊόντα τροποποιηθούν χωρίς την έγκρισή μας.

PL Deklaracja zgodności Unii Europejskiej

Niżej podpisany Husqvarna AB, 561 82 Huskvarna, Sweden, potwierdza, że poniżej opisane urządzenie w wykonaniu wprowadzonym przez nas do obrotu spełnia wymogi zharmonizowanych wytycznych Unii Europejskiej, standardów bezpieczeństwa Unii Europejskiej i standardów specyficznych dla danego produktu. W przypadku wprowadzenia zmian nie uzgodnionych z nami wyjaśnienie to traci swoją ważność.

CZ ES Prohlášení o shodě

Niže podepsaná společnost Husqvarna AB, 561 82 Huskvarna, Sweden, potvrzuje, že níže označený přístroj v provedení, který jsme uvedli na trh, splňuje požadavky uvedené v harmonizovaných směrniciích EU, v bezpečnostních standardech EU a ve standardech pro daný produkt. V případě změny přístroje, která námi nebyla odsouhlasena, ztrácí toto prohlášení platnost.

SK ES Vyhlásenie o zhode

Dolu podpísaná spoločnosť Husqvarna AB, 561 82 Huskvarna, Sweden, potvrdzuje, že ďalej označený prístroj vo vyhotovení nami uvedenom do prevádzky spĺňa požiadavky harmonizovaných smerníc EU, bezpečnostných štandardov EU a štandardov špecifických pre produkt. V prípade zmeny prístroja, ktorá nebola nami odsúhlasená, stráca toto vyhlásenie platnosť.

H EU azonosságai nyilatkozat

Alulírott, Husqvarna AB, 561 82 Huskvarna, Sweden, igazolja, hogy az alább felsorolt, általunk forgalomba hozott termékek megfelelnek az EU elvárásoknak, EU biztonsági normáknak és a termékspecifikus szabványoknak egyaránt. A készülék velünk nem egyeztetett változtatása esetén ez a nyilatkozat érvényét veszti.

HR Izjava o usklađenju s pravilima EU

Potpisana tvrtka Husqvarna AB, 561 82 Huskvarna, Sweden, potvrđuje, da navedene naprave koje smo poslali u trgovine, ispunjuju zahtjeve smjernica EU, sigurnosnih standarda EU i i standarde istovrsnih proizvoda. Izjava ne važi za promjene na napravama koje nisu napravljene u skladu s nama.

BG ЕС-Декларация за съответствие

Подписаната фирма Husqvarna AB, 561 82 Huskvarna, Sweden декларира, че описаните подолу уреди, пуснати в продажба съгласно нашата спецификация, изпълняват изискванията на хармонизираните ЕС-директиви, ЕС-станданти за безопасност и специфичните производствени стандарти. При промяна на уреда, която не е съгласувана с нас, тази декларация губи своята валидност.

<p>Περιγραφή του προϊόντος: Opis urządzenia: Označení přístroje: Oznaczenie przystroja: Megnevezés: Označka naprave: Обозначение на уредите:</p>	<p>Ηλεκτρονικός προγραμματιστής ποτίσματος Sterownik nawadniania Zavlažovací počítač Zavlažovací počítač Öntözőkomputer Kompjuter za upravljanje navodnjavanja Компютър за вода</p>	<p>Hinterlegte Dokumentation: GARDENA Technische Dokumentation M. Kugler 89079 Ulm Deposited Documentation: GARDENA Technical Documentation M. Kugler 89079 Ulm Documentation déposée: Documentation technique GARDENA M. Kugler 89079 Ulm</p>
<p>Τύπος: Тип: Тип: Тип: FlexControl Típusok: Tip: Типове:</p>	<p>Κωδ. Νο.: Nr art.: Č.výr: Č.výr: 1883 Cikkszám: Art.br.: Арт.-№ :</p>	<p>Έτος πιστοποιητικού ποιότητας CE: Rok nadania znaku CE: Rok přidělení značky CE: Rok pridelenia označenia CE: 2013 CE bejegyzés kelte: Godina oznake CE: Година на поставяне на CE-маркировка:</p>
<p>Προδιαγραφές ΕΚ: Dyrektywy UE: Směrnice EU: Smernice EU: EU szabványok: Smernice EU: ЕС-директиви:</p>	<p>2004/108/EC 2011/65/EC</p>	<p>Ulm, 19.09.2013 Ulm, 19.09.2013r. V Ulmu, dne 19.09.2013 Ulm, 19.09.2013 Ulm, 19.09.2013 Ulm, 19.09.2013 Улм, 19.09.2013</p> <p>Νόμιμος εκπρόσωπος της εταιρίας Uprawniony do reprezentacji Zplnomocnenec Splnomocnenec Meghatalmazott Voditelj tehničkog odjela Упълномощен</p> <p> Reinhard Pompe (Vice President)</p>

Deutschland / Germany

GARDENA GmbH
Central Service
Hans-Lorenser-Straße 40
D-89079 Ulm
Produktfragen:
(+49) 731 490-123
Reparaturen:
(+49) 731 490-290
service@gardena.com

Albania

COBALT Sh.p.k.
Rr. Siri Kodra
1000 Tirana

Argentina

Husqvarna Argentina S.A.
Av.del Libertador 5954 -
Piso 11 - Torre B
(C1428ARP) Buenos Aires
Phone: (+54) 11 5194 5000
info.gardena@
ar.husqvarna.com

Armenia

Garden Land Ltd.
61 Tigran Mets
0005 Yerevan

Australia

Husqvarna Australia Pty. Ltd.
Locked Bag 5
Central Coast BC
NSW 2252
Phone: (+61) (0) 2 4352 7400
customer.service@
husqvarna.com.au

Austria / Österreich

Husqvarna Austria GmbH
Consumer Products
Industriezeile 36
4010 Linz
Tel.: (+43) 732 77 01 01 -90
consumer.service@husqvarna.at

Azerbaijan

Firm Progress
a. Aliyev Str. 26A
1052 Baku

Belgium

GARDENA Belgium NV/SA
Sterrebeekstraat 163
1930 Zaventem
Phone: (+32) 2 720 92 12
Mail: info@gardena.be

Bosnia / Hercegovina

SILK TRADE d.o.o.
Industrijska zona Bukva bb
74260 Tešanj

Brazil

Husqvarna do Brasil Ltda
Av. Francisco Matarazzo,
1400 – 19º andar
São Paulo - SP
CEP: 05001-903
Tel: 0800-112252
marketing.br.husqvarna@
husqvarna.com.br

Bulgaria

Хускварна България ЕООД
Бул. „Андрей Ляпчев“ № 72
1799 София
Тел.: (+359) 02/975 30 76
www.husqvarna.bg

Canada / USA

GARDENA Canada Ltd.
100 Summerlea Road
Brampton, Ontario L6T 4X3
Phone: (+1) 905 792 93 30
info@gardenacanada.com

Chile

Maquinarias Agroforestales
Ltda. (Maga Ltda.)
Santiago, Chile
Avda. Chesterton
8355 comuna Las Condes
Phone: (+56) 2 202 4417
Dalton@maga.cl
Zipcode: 7560330

Temuco, Chile
Avda. Valparaíso # 01466
Phone: (+56) 45 222 126
Zipcode: 4780441

China

Husqvarna (China) Machinery
Manufacturing Co., Ltd.
No. 1355, Jia Xin Rd.,
Ma Lu Zhen, Jia Ding Dist.,
Shanghai
201801
Phone: (+86) 21 59159629
Domestic Sales
www.gardena.com.cn

Colombia

Husqvarna Colombia S.A.
Calle 18 No. 68 D-31, zona
Industrial de Montevideo
Bogotá, Cundinamarca
Tel. 571 2922700 ext. 105
jairo.salazar@
husqvarna.com.co

Costa Rica

Compania Exim
Euroiberoamericana S.A.
Los Colegios, Moravia,
200 metros al Sur del Colegio
Saint Francis - San José
Phone: (+506) 297 68 83
exim_euro@racsa.co.cr

Croatia

SILK ADRIA d.o.o.
Josipa Lončara 3
10090 Zagreb
Phone: (+385) 1 3794 580
silk.adria@zg.t-com.hr

Cyprus

Med Marketing
17 Digeni Akrita Ave
P.O. Box 27017
1641 Nicosia

Czech Republic

Husqvarna Cesko s.r.o.
Türkova 2319/5b
149 00 Praha 4 – Chodov
Bezplatná infolinka:
800 100 425
servis@cz.husqvarna.com

Denmark

GARDENA / Husqvarna
Consumer Outdoor Products
Salgsafdeling Danmark
Box 9003
S-200 39 Malmö
info@gardena.dk

Dominican Republic

BOSQUESA, S.R.L
Carretera Santiago Licey
Km. 5 ½
Esquina Copal II.
Santiago, Dominican Republic
Phone: (+809) 736-0333
joserbosquesa@claro.net.do

Ecuador

Husqvarna Ecuador S.A.
Arupos E1-181 y 10 de Agosto
Quito, Pichincha
Tel. (+593) 22800739
francisco.jacome@
husqvarna.com.ec

Estonia

Husqvarna Eesti OÜ
Consumer Outdoor Products
Kesk tee 10, Aaviku küla
Rae vald
Harju maakond
75305 Estonia
kontakt.etj@husqvarna.ee

Finland

Oy Husqvarna Ab
Consumer Outdoor Products
Lautatarhankatu 8 B/ PL 3
00581 HELSINKI
info@gardena.fi

France

GARDENA France
Immeuble Exposial
9-11 allée des Pierres Mayettes
ZAC des Barbannières, B.P. 99
-F- 92232 GENNEVILLIERS
cedex
Tél. (+33) 01 40 85 30 40
service.consommateurs@
gardena.fr

Georgia

ALD Group
Beliasvili 8
1159 Tbilisi

Great Britain

Husqvarna UK Ltd
Preston Road
Aycliffe Industrial Park
Newton Aycliffe
County Durham
DL5 6UP
info.gardena@
husqvarna.co.uk

Greece

ΕΛΛΑΣ Α.Ε.Β.Ε.
Υπ/μα Ηφείστου 33Α
Βλ. Πλε. Κορωπίου
194 00 Κορωπί Αττικής
V.A.T. EL094094640
Phone: (+30) 210 66 20 225
info@husqvarna-consumer.gr

Hungary

Husqvarna Magyarorszag Kft.
Ezred u. 1-3
1044 Budapest
Telefon: (+36) 1 251-4161
vevoszolgalat.husqvarna@
husqvarna.hu

Iceland

Ó. Johnson & Kaaber
Tunguhalsi 1
110 Reykjavik
ooj@ojk.is

Ireland

Husqvarna UK Ltd
Preston Road
Aycliffe Industrial Park
Newton Aycliffe
County Durham
DL5 6UP
info.gardena@
husqvarna.co.uk

Italy

Husqvarna Italia S.p.A.
Via Como 72
23868 VALMADRERA (LC)
Phone: (+39) 0341.203.111
info@gardenaitalia.it

Japan

KAKUICHI Co. Ltd.
Sumitomo Realty &
Development Kojimachi
BLDG., 8F
5-1 Nibanncyo
Chiyoda-ku
Tokyo 102-0084
Phone: (+81) 33 264 4721
m_ishihara@kaku-ichi.co.jp

Kazakhstan

LAMED Ltd.
155/1, Tazhibayevoi Str.
050060 Almaty
IP Schmidt
Abayavenue 3B
110 005 Kostanay

Korea

Kyung Jin Trading CO.,LTD.
107-4, SunDuk Bld.,
YangJae-dong,
Seochu-gu,
Seoul, (zipcode: 137-891)
Phone: (+82) (0)2 574-6300

Kyrgyzstan

Alye Maki
av. Moladaya Guardir J 3
720014 Bishkek

Latvia

Husqvarna Latvija
Consumer Outdoor Products
Bākužu iela 6
LV-1024 Rīga
info@husqvarna.lv

Lithuania

UAB Husqvarna Lietuva
Consumer Outdoor Products
Ateities pl. 77C
LT-52104 Kaunas
centras@husqvarna.lt

Luxembourg

Magasins Jules Neuberg
39, rue Jacques Stas
Luxembourg-Gasperich 2549
Case Postale No. 12
Luxembourg 2010
Phone: (+352) 40 14 01
api@neuberg.lu

Mexico

AFOSA
Av. Lopez Mateos Sur # 5019
Col. La Calma 45070
Zapopan, Jalisco
Mexico
Phone: (+52) 33 3818-3434
icornejo@afosa.com.mx

Moldova

Convel S.R.L.
290A Muncestei Str.
2002 Chisinau

Netherlands

GARDENA Nederland B.V.
Postbus 50176
1305 AD ALMERE
Phone: (+31) 36 521 00 00
info@gardena.nl

Neth. Antilles

Jonka Enterprises N.V.
Sta. Rosa Weg 196
P.O. Box 8200
Curaçao
Phone: (+599) 9 767 66 55
pgm@jonka.com

New Zealand

Husqvarna New Zealand Ltd.
PO Box 76-437
Manukau City 2241
Phone: (+64) (0) 9 9202410
support.nz@husqvarna.co.nz

Norway

GARDENA
Husqvarna Consumer
Outdoor Products
Salgskontor Norge
Klevertveien 6
1540 Vestby
info@gardena.no

Peru

Husqvarna Perú S.A.
Jr. Ramón Cárcamo 710
Lima 1
Tel: (+51) 1 3320400
ext. 416
juan.remuzgo@husqvarna.com

Poland

Husqvarna
Poland Spółka z o.o.
ul. Wysockiego 15 b
03-371 Warszawa
Zapopan, Jalisco
Phone: (+48) 22 330 96 00
gardena@husqvarna.com.pl

Portugal

Husqvarna Portugal, SA
Lagoa - Albarraque
2635 - 595 Rio de Mouro
Tel.: (+351) 21 922 85 30
Fax : (+351) 21 922 85 36
info@gardena.pt

Romania

Madex International Srl
Soseaua Odaii 117 - 123,
RO 013603
București, S 1
Phone: (+40) 21 352.76.03
madex@ines.ro

Russia

ООО „Хускварна“
141400, Московская обл.,
г. Химки,
улица Ленинградская,
владение 39, стр.6
Бизнес Центр
„Химки Бизнес Парк“,
помещение ОВ02_04

Serbia

Domel d.o.o.
Autoput za Novi Sad bb
11273 Belgrade
Phone: (+381) 1 18 48 88 12
miroslav.jejina@domel.rs

Singapore

Hy-Ray PRIVATE LIMITED
40 Jalan Pemimpin
#02-08 Tat Ann Building
Singapore 577185
Phone: (+65) 6253 2277
shiyang@hyray.com.sg

Slovak Republic

Husqvarna Česko s.r.o.
Türkova 2319/5b
149 00 Praha 4 - Chodov
Bezplatná infolinka:
800 154 044
servis@sk.husqvarna.com

Slovenia

Husqvarna Austria GmbH
Consumer Products
Industriezeile 36
4010 Linz
Tel.: (+43) 732 77 01 01-90
consumer.service@
husqvarna.at

South Africa

Husqvarna
South Africa (Pty) Ltd
Postnet Suite 250
Private Bag X6,
Cascades, 3202
South Africa
Phone: (+27) 33 846 9700
info@gardena.co.za

Spain

Husqvarna España S.A.
C/ Basauri, nº 6
La Florida
28023 Madrid
Phone: (+34) 91 708 05 00
atencioncliente@gardena.es

Suriname

Agrofix n.v.
Verlengde Hogestraat # 22
Phone: (+597) 472426
agrofix@sr.net
Pobox : 2006
Paramaribo
Suriname-South America

Sweden

Husqvarna AB
S-561 82 Huskvarna
info@gardena.se

Switzerland / Schweiz

Husqvarna Schweiz AG
Consumer Products
Industriestrasse 10
5506 Mägenwil
Phone: (+41) (0) 848 800 464
info@gardena.ch

Turkey

GARDENA Dost Diş Ticaret
Mümessillik A.Ş.
Sanayi Çad. Adil Sokak
No: 1/B Kartal
34873 Istanbul
Phone: (+90) 216 38 93 939
info@gardena-dost.com.tr

Ukraine / Україна

ТОВ «Хусварна Україна»
вул. Васильківська, 34,
офіс 204-р
03022, Київ
Тел. (+38) 044 498 39 02
info@gardena.ua

Uruguay

FELI SA
Entre Rios 1083 CP 11800
Montevideo - Uruguay
Tel: (+598) 22 03 18 44
info@felisa.com.uy

Venezuela

Corporación Casa y Jardín C.A.
Av. Caroní, Edif. Trezmen, PB.
Colinas de Bello Monte.
1050 Caracas.
Tlf: (+58) 212 992 33 22
info@casayjardin.net.ve

1883-29.960.01/1113
© GARDENA
Manufacturing GmbH
D-89070 Ulm
http://www.gardena.com