

SelectControl
Art. 1885

- GR** Οδηγίες χρήσης
Ηλεκτρονικός προγραμματι-
στής ποτίσματος
-
- PL** Instrukcja obsługi
Sterownik nawadniania
-
- CZ** Návod k použití
Zavlažovací počítač
-
- SK** Návod na použitie
Zavlažovací počítač
-
- H** Használati útmutató
Öntözőkomputer
-
- HR** Uputstva za upotrebu
Kompjuter za upravljanje
navodnjavanja
-
- RUS** Инструкция по эксплуатации
Компьютер для полива
-
- TR** İşletim kılavuzu
Su Bilgisayarı
-
- BG** Инструкция за експлоатация
Компютър за вода

GR

PL

CZ

SK

H

HR

RUS

TR

BG

GARDENA SelectControl Su Bilgisayarı



Almanca'dan orijinal talimatların çevirisi.

Lütfen işletim kılavuzunu özenli bir şekilde okuyunuz ve içinde yazılı bilgilere riayet ediniz. Bu işletim kılavuzunu okumak suretiyle ürün, doğru kullanım ve emniyet bilgileri hakkında bilgi edininiz.



Emniyet nedenlerinden ötürü 16 yaşından küçüklerin ve bu işletim kılavuzunu okumamış ve öğrenmemiş kimselerin bu ürünü kullanmaları yasaktır. Fiziksel veya ruhsal yetenekleri kısıtlı kimseler bu ürünü yalnızca yetkili bir kişinin gözetimi altında ve verilecek talimatlar doğrultusunda kullanabilirler. Çocukların ürünle oynamadıklarından emin olmak için asla gözetimsiz bırakmayınız.

→ Bu işletim kılavuzunu lütfen özenle saklayınız.

İçindekiler dizini

1. GARDENA Su Bilgisayarınızın kullanım sahası	157
2. Emniyet bilgileri	157
3. Fonksiyon	158
4. Devreye alma	161
5. Programlama	164
6. Devre dışı çıkarma	171
7. Bakım	172
8. Arızaların giderilmesi	173
9. Teslim edilebilir aksesuar	175

10. Teknik özellikler	176
11. Service / Garantie	177

1. GARDENA Su Bilgisayarınızın kullanım sahası

Amacına uygun kullanım :

GARDENA Su Bilgisayarı, ev ve hobi bahçelerinde yalnızca dış mekanda yağmurlama ve sulama sistemlerinin kontrol edilmesi için öngörülmüştür. Sulama bilgisayarı iki ayrı çıkışa sahip olup örn. tatil sırasında otomatik sulama için kullanılabilir.

Dikkat edilmeli



GARDENA sulama bilgisayarcının, endüstriyel alanda ve kimyasallar, gıda maddeleri, kolay yanıcı ve patlayıcı maddelerle bağlantılı olarak kullanılması yasaktır.

2. Emniyet bilgileri

Pil:

Fonksiyon emniyeti nedenlerinden ötürü yalnızca IEC 6LR61 tipi 9 V'luk bir Alkali-Mangan (alkalin) pil kullanılabilir!

Uzun süre dışarıda olduğunuzda su bilgisayarcının zayıf pil yüzünden devre dışı kalmasını önlemek için pil simgesi yanıp söndüğünde pil değiştirilmelidir.

Devreye alma :

Sulama bilgisayarı, pil bölmesine su girmesini önlemek için yalnızca başlık somunuyla birlikte dik olarak yukarı monte edilmelidir.

Sulama bilgisayarının güvenli bir şalt fonksiyonu için gerekli asgari su akış miktarı çıkış başına 20 – 30 l/h'dir. Örn. Micro-Drip sisteme kumanda edilmesi için en az 10 adet 2 litrelik damlatıcı gereklidir.

Yüksek sıcaklıklarda (ekranda 60 °C üzerinde) LCD göstergenin kapandığı görülebilir; bu program akışı üzerinde herhangi bir etkiye sahip değildir. Soğuduktan sonra LCD göstergesi yeniden görünür.

Akan suyun sıcaklığı maks. 40 °C olmalıdır.

→ Yalnızca temiz tatlı su kullanınız.

Minimum çalışma basıncı 0,5 bar, maksimum çalışma basıncı 12 bar'dır.

Çekme sonucu yüklere maruz kalmasından kaçınınız.

→ Bağlı hortumdan tutup çekmeyiniz.

Programlama için kumandayı gövdeden alabilirsiniz. Kumandayı valf açıkken çekildiğinde kumanda yeniden takılana kadar valf açık kalır.

3. Fonksiyon

Sulama bilgisayarıyla bahçe günün herhangi bir zamanında her iki çıkıştan biri üzerinden günde azami 3 defa (8 saatte bir) tam otomatik olarak sulanabilir. Bununla birlikte sulama için yağmurlama sistemleri, bir fıskiye sulama sistemi veya bir damlama sulama sistemi kullanılabilir.

Sulama bilgisayarı oluşturulan programa uygun olarak sulama işlemini tam otomatik olarak uygular ve bu sayede tatil sırasında da kullanılabilir. Sabahın erken ve akşamın geç saatlerinde buharlaşma ve bu nedenle su sarfiyatı da azdır.

Sulama programı kolay biçimde çevirmeli düğmeyle seçilir.

Bir sulama programı sulama süresinden, periyoddan ve başlama zamanından oluşur.

Kontrol elemanları:



Tuşlar	Fonksiyon
① OK tuşu	+ tuşuyla ayarlanmış değerleri uygular.
② + tuşu	Giriş verilerini değiştirir.
③ Çevirmeli düğme	Sulama programlarını seçer.

Ekran göstergeleri:

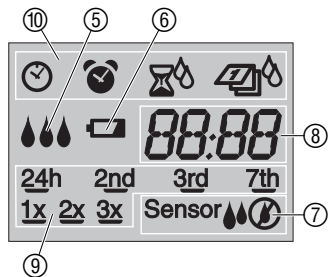

Gösterge

Açıklama

⑤	☾☾☾	Sulama sırasında sırasıyla yanıp sönerler.
⑥	🔋	Pilin değiştirilmesi gerektiğinde yanıp söner. Valf 4 hafta daha açılır. Pil boşaldığında sürekli gösterilir. Valf artık açılmaz (Pili değiştiriniz bkz. 4. Devreye alma "Pilin takılması").
⑦	Sensör 🔥 /	Sensörün kuru bildirdiğini ve programlanmış sulamanın yürütüldüğünü gösterir. Sensör ☽ Sensörün nem bildirdiğini ve programlanmış sulamanın yürütüldüğünü gösterir (bakınız 4. Devreye alma "Toprak nem veya yağmur sensörünü bağlayın")
⑧		Program zamanları.
⑨		Sulama periyodu.
⑩	🕒 🕒 ⏳ 📄	Saat, sulama başlangıç zamanı, sulama süresi, sulama periyodu.

4. Devreye alma

Pilin takılması:

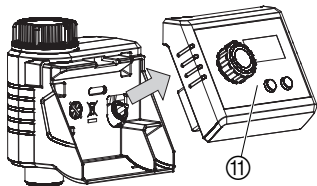

Sulama bilgisayarı yalnızca IEC 6LR61 tipi 9 V'luk bir Alkali-Mangan (Alkaline) pil ile çalıştırılabilir.

1. Kumandayı (11) sulama bilgisayarı gövdesinden çıkartınız.
2. Pili pil bölmesine (12) takınız.
Bu sırada kutupların (P) olmasına dikkat ediniz.
Ekran 2 saniyeliğine tüm LCD simgelerini gösterir ve ardından ⌚ ve saat yanıp söner (bkz. 5. Programlama).
3. Kumandayı (11) yeniden gövdeye takınız.

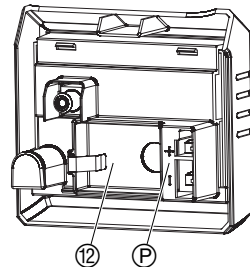

(Opsiyonel)
Kumlu veya orta ile ağır zeminler arasında seçim yapılması:

Pilin yerleştirilmesi sırasında **OK** tuşuna basılırsa tüm LCD simgelerinin gösterilmesinden sonra zemin seçilebilir (bkz. 5. Programlama). Pilin yerleştirilmesi sırasında **OK** tuşuna basılmazsa standart olarak orta ile ağır zemin arasında seçim yapılır.

💧 1 = Orta ile ağır zeminler arası.

💧💧 2 = Hafif ile kumlu zeminler arası.

- Zemini + tuşuyla seçiniz ve **OK** tuşuyla onaylayınız.
Ardından ⌚ ve saat yanıp söner.
(bkz. 5. Programlama).

Sulama bilgisayarının bağlanması:

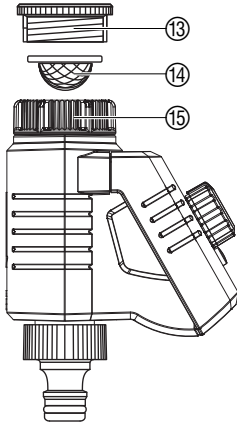

Sulama bilgisayarını, 33,3 mm (G 1") dişli su vanaları için bir başlık somunu ⑮ ile donatılmıştır. Birlikte verilen adaptör ⑬ sulama bilgisayarının 26,5 mm (G 3/4")- dişli su vanalarına bağlanması için kullanılır.

- Kir filtresini ⑭ başlık somununa ⑮ yerleştirin ve su bilgisayarını su vanasına bağlayınız.

Toprak nemi veya yağmur sensörünün bağlanması (opsiyonel):

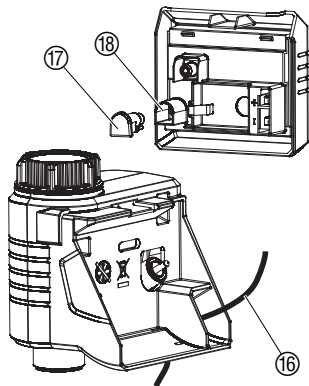

Zamana bağlı sulamanın yanı sıra sulama programına toprak nemi veya yağış dahil edilebilir.

Toprak nemi yeterli olduğunda veya yağış olduğunda program otomatik olarak durdurulur veya programın açılması engellenir. Bundan bağımsız olarak manuel sulama her zaman yapılabilir.

1. Kumandayı ⑪ su bilgisayarı gövdesinden çıkartınız (bkz. 4. Devreye alma "Pilin takılması").
2. Toprak nem sensörünü yağmurlama sahası **içine** – veya – yağmur sensörünü (gerekirse uzatma kablosuyla) yağmurlama sahası dışına yerleştiriniz.
3. Sensör kablosunu ⑫ gövdenin deliğinden geçiriniz.
4. Kapağı ⑬ çektiriniz ve sensör kablosunun ⑭ fişini su bilgisayarının sensör bağlantısına ⑮ takınız.

Sensör durumunun ekranda gösterilmesi 1 dakika kadar sürebilir.

Eski sensörlerin bağlanması için **GARDENA Adaptör kablosuna 1189-00.600.45** ihtiyaç duyulur, bu kablo GARDENA servisinden temin edilebilir.

Hırsız emniyetinin monte edilmesi (seçenek):

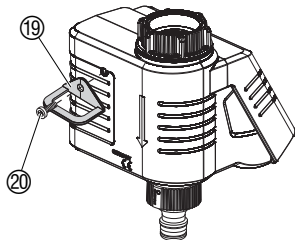

Sulama bilgisayarını hırsızlığa karşı korumak için, **GARDENA Hırsız emniyetini Art.-No. 1815-00.791.00** GARDENA servisinden temin edebilirsiniz.

1. Kelepçeyi ⑱ civatayla ⑳ sulama bilgisayarının arka tarafına vidalayınız.
2. Kelepçeyi ⑱ örn. bir zinciri sabitlemek için kullanınız.

Bir kez vidalandıktan sonra civatanın artık sökülmesi mümkün değildir.

5. Programlama

Öneri: → Su bilgisayarını su vanası kapalıyken programlayın.
Böylece yanlışlıkla ıslanmanızı önlersiniz.

Programın oluşturulması için kumanda çıkartılabilir ve programlama işlemi mobil olarak yapılabilir (bakınız 4. Devreye alma “**Pilin takılması**”).

Saatin ayarlanması :

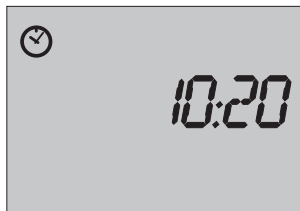









1. Pilleri yerleştiriniz – **veya** – çevirmeli düğmeyi bir sulama programına çevirin ve **OK** tuşuna basınız.
 ve saat yanıp söner.
2. Saati (örn. 10 saat) + tuşuyla seçiniz ve **OK** tuşuyla onaylayınız.
Dakika hanesi yanıp söner.
3. Dakikayı (örn. 20 dakika) + tuşuyla seçiniz ve **OK** tuşuyla onaylayınız.
Saat ayarlanmıştır.

Sulama programının seçilmesi :

Sulama programlarının temel ayarı hafif ile kumlu zeminler ve ağır ile ağır zeminler (fabrika ayarı) arasında ayarlanabilir (bkz. 4. Devreye alma).

5 sulama programı arasından seçim yapılabilir (parantez içindeki veriler hafif ile kumlu arasındaki zeminler içindir).

Bahçe alanı	Sulama önerisi, isteğe bağlı değiştirilebilir			
Program (çevirmeli düğme)	 Başlangıç zamanı	 Süre	 Günler	 Sıklık
 Çim	5:00 (5:00)	1:00 (0:45)	3rd (2nd)	1 x (1x)
 Faydalı bitkiler	5:00 (7:00)	0:45 (0:30)	2nd (2nd)	1 x (2x)
 Çitler / Çalılar	7:00 (7:00)	0:30 (0:15)	2nd (24h)	2x (2x)

Program (çevirmeli düğme)	 Başlangıç zamanı	 Süre	 Günler	 Sıklık
 Saksı bitkileri	5:00 (7:00)	0:10 (0:05)	24h (24h)	1 x (2x)
 Kenar bitkileri	7:00 (8:00)	0:10 (0:05)	3rd (2nd)	2 x (3x)

→ **Çevirmeli düğmeyi** istenilen programa çevirin.

Program etkinleştirilmiştir.

Sulama programının görüntülenmesi:

+ tuşuna arka arkaya basılmasıyla tüm program verileri sırasıyla görüntülenebilir.

Bilgi:

Ayarlı zamanlar, süreler ve frekanslar bağlayıcı olmayan önerilerdir ve gerektiğinde zemin türü, klima ve çeşitli sulama ürünleri gibi farklı ortam faktörlerine uyarlanmalıdır (1 mm / sa = 1 l/m² sa).

Orta ile ağır arasındaki zeminler:

- Çim: Sulama, örn. Polo yağmurlayıcısıyla, yağmur miktarı haftada yakl. 10 mm.
- Faydalı bitkiler: Micro-Drip sistemi dikdörtgen yağmurlayıcısıyla sulama, yağmurlama miktarı yakl. 5 mm / sa = yakl. 12 mm / hafta.
- Çitler: Micro-Drip sistemi 13 mm damlama borusuyla 13 mm sulama, yağmurlama miktarı yakl. bitki başına 4 litre / saat = yakl. 12 litre / hafta / bitki.

Sulama programının değiştirilmesi:

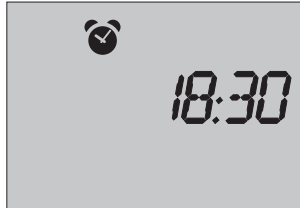

- Saksı bitkileri: Sulama 1 m balkon kutusu Micro-Drip sistemiyle. 5 sıra damlayıcısı 2 l/sa. = yakl. 2 litre / balkon kutusu başına gün.
- Kenar bitkiler: Sulama Micro-Drip sistemi 4,6 mm damlama borusuyla, su çıkarma miktarı yakl. 18 litre / saat / m² = yakl. 12 litre / hafta / m².

Ayarlı 5 sulama programı isteğe bağlı biçimde uyarlanabilir.



1. Sulama programını çevirmeli düğmeyle seçiniz.
 ve *güncel saat gösterilir.*

Sulama başlangıç zamanının ayarlanması:

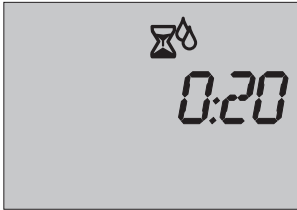
2. + tuşuna basınız.
 ve *güncel başlangıç zamanı gösterilir.*
3. **OK** tuşuna basınız.
 ve *başlangıç zamanı saati yanıp söner.*
4. Başlangıç zamanı saatini (örn. 18 saat) + tuşuyla ayarlayınız ve **OK** tuşuyla onaylayınız.
5. Başlangıç zamanı dakikasını (örn. 30 dak.) + tuşuyla ayarlayınız ve **OK** tuşuyla onaylayınız.



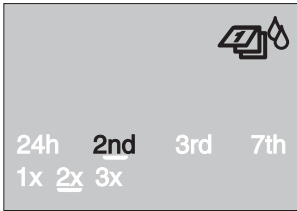

Sulama süresinin ayarlanması:

6. + tuşuna basınız.
 ve güncel süre gösterilir.
7. **OK** tuşuna basınız.
 ve süre saati yanıp söner.
8. Saat süresini (örn. 0 saat) + tuşuyla ayarlayınız ve **OK** tuşuyla onaylayınız.
9. Dakika süresini (örn. 20 dak.) + tuşuyla ayarlayınız ve **OK** tuşuyla onaylayınız.



Sulama periyodunun (günler, sıklık) ayarlanması:

Sulama günleri her gün (**24h**) ile her 7 günde bir (**7th**) arasında seçilebilir. Sulama sıklığı **1x** (her 24 saatte bir), **2x** (her 12 saatte bir) veya **3x** (her 8 saatte bir) sulama gününde yürütülebilir.

10. + tuşuna basınız.
 ve güncel periyod gösterilir.
11. **OK** tuşuna basınız.
 ve güncel sulama günleri yanıp söner.
12. + tuşuna istenilen sulama günleri ayarlanana kadar basınız (örn. **2nd** = Her 2. gün).

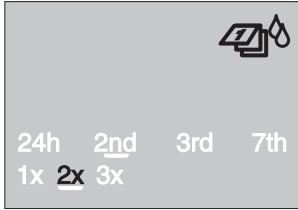

Önemli bilgi:

Sensör kumandası:

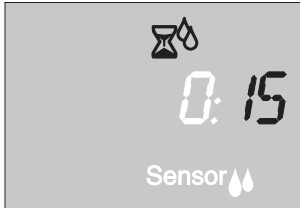

13. **OK** tuşuna basınız.



 ve güncel sulama sıklığı yanıp söner.

14. **+** tuşuna istenilen sulama sıklığı ayarlanana kadar basınız (örn. **2x** = 24 saatte 2 kez).

15. **OK** tuşuna basınız.

Sulama periyodu kaydedilmiştir.

Müteakip gün bir sulama günü değilse sulama saat 24'te sonlandırılır.

Sensör kumandasında, sensör kuru bildirdiğinde bir sulama sadece saat 20:00 ve saat 6:00 arasında gerçekleşir (sensör ). Bir sulama işleminden sonra min. 2 saatlik bir mola olur. Sensör kuru bildirdiğinde (sensör ) , sulama yürütülmez veya devam eden bir sulama iptal edilir.

1. **Çevirmeli düğmeyi sensör** üzerine çeviriniz.

 ve sulama süreleri ekranda 10 saniyeliliğine yanıp söner (fabrikada 30 dakikaya ayarlanmıştır).

2. Sulama süresi yanıp söndüğü sırada **+** tuşuyla (1 ve 59 dakika arasında) sulama süresi değiştirilebilir (örn. 15 dakika) ve **OK**-tuşuyla onaylanabilir.

Acil program (sensör yanıp sönüyor): Bir sensör takılı değilse veya sensör kablosu hasarlıysa günde 1 kez ayarlanmış sulama süresiyle sulanır (maks. 30 dak.).

Manuel Sulama:



Valf **her zaman manuel açılabilir veya kapatılabilir**. Kumanda parçası takılı **olmalıdır**.

1. **Çevirmeli düğmeyi On** üzerine çeviriniz.

Valf açılır, damlalar sırasıyla yanıp sönerek ve sulama süresi (fabrikada 30 dakikaya ayarlanmıştır) 10 saniyelik ekranda yanıp sönerek.

2. Sulama süresi yanıp sönüğü sırada **+** tuşuyla (**1** ve **59** dakika arasında) sulama süresi değiştirilebilir (örn. **15** dakika) ve **OK**-tuşuyla onaylanabilir.

3. Valfi daha önce kapatmak için **çevirmeli düğmeyi Off** konumuna çeviriniz.

Valf kapatılır.

Değiştirilen manuel / sensör sulama süresi kaydedilir ve programdaki sulama süresinden bağımsızdır, yani ilerideki manuel / sensör valf açma işlemlerinde değiştirilen sulama süresi ayarlanmış olur.

Sulama programını devre dışı bırakınız:

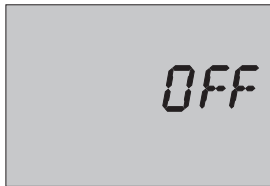

Off konumunda sulama programı yürütülmez. Programlar kayıtlı kalır. Program korunur. Programla kontrol edilen açık bir valf de program verileri (sulama başlama zamanı, sulama süresi, sulama periyodu) değiştirilmeksizin önceden kapatılabilir.

→ **Çevirmeli düğmeyi Off** üzerine çeviriniz.

Sulama programı devre dışıdır.

Bir sulama programının yeniden etkinleştirilmesi için **çevirmeli düğmeyi** bir **Program** üzerine çeviriniz.

6. Devre dışına çıkarma

**Kış muhafazası/
Depolama:**



1. Pilleri korumak için çıkartmanız tavsiye edilir (bakınız 4. Devreye alma).

Pil ilkbaharda yeniden yerleştirildiğinde değiştirilen programlar kayıtlı kalır ve bunların yeniden girilmesine gerek yoktur.

2. Kumandayı ve valf ünitesini donmayacak şekilde kuru bir yerde muhafaza ediniz.

Atığa ayırma:

(2002/96/AT direktifine göre)



Bu cihaz evdeki çöplerle birlikte atılmamalı, aksine kurallara uygun şekilde atığa ayrılmalıdır.

→ Almanya için önemli: Cihazı belediyenin atık toplama merkezi üzerinden atığa ayırınız.

Kullanılmış pilin atığa ayrılması:

→ Kullanılmış pili satış noktalarından birine iade ediniz veya yerel atık toplama merkezi aracılığıyla atığa ayırınız.

Pili **yalnızca boşalmış ise** atığa ayırınız.

7. Bakım

Kir filtresini temizleyiniz:

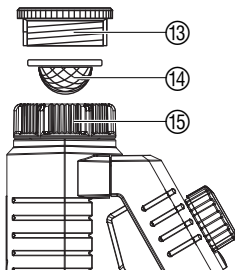

Kir filtresini ⑭ düzenli olarak kontrol ediniz ve gerektiğinde temizleyiniz.

1. Sulama bilgisayarının başlık somununu ⑮ su vanasının adaptöründen elinizle sökünüz (pense kullanmayınız).
2. Gerektiğinde adaptörü ⑬ sökünüz.
3. Başlık somunu ⑮ kir filtresini ⑭ çıkartınız ve temizleyiniz.
4. Sulama bilgisayarını yeniden monte ediniz (bakınız 4. Devreye alma “Sulama bilgisayarının bağlanması”).

8. Arızaların giderilmesi

Arıza	Muhtemel neden	Çözümü
Ekran göstergesi yok	Pil yanlış yerleştirilmiş.	→ Kutuplara (+/-) dikkat ediniz.
	Pil tamamen boş.	→ Yeni alkalin pil takınız.
	Ekrandaki sıcaklık 60 °C üzerinde.	Gösterge sıcaklık düştükten sonra görünüyor.
Man. tuşu üzerinden manuel sulama mümkün değil	Pil boş ( sürekli gösterilir).	→ Yeni alkalin pil takınız.
	Su vanası kapalı	→ Su vanasını açınız.
	Kumanda takılı değil	→ Kumandayı gövdeye takınız.
Sulama programı uygulanmıyor (sulama yok)	Başlat impulsu sırasında veya hemen öncesinde program girişi / değişikliği.	→ Program girişi / değişikliğini programlanan başlat süreleri dışında yapınız.
	Su vanası kapalı.	→ Su vanasını açınız.
	Toprak nemi / yağmur sensörü nemli bildiriyor.	→ Kuru durumunda toprak nemi / yağmur sensörü ayarını / ye-rini kontrol ediniz.

Arıza	Muhtemel neden	Çözümü
Sulama programı uygulanmıyor (sulama yok)	Kumanda takılı değil	→ Kumandayı gövdeye takınız.
	Pil boş ( sürekli gösterilir).	→ Yeni alkalın pil takınız.
Çevirmeli düğme “Sensör” üzerinde ve sensör göstergesi yanıp sönüyor	Bir sensör takılı değil veya sensör kablosu hasarlı.	→ Sensörü bağlayın veya sensör kablosunu değiştirin.
Sulama bilgisayarı kapatmıyor	Asgari akış miktarı 20 l/h altında.	→ Daha fazla damlatıcı bağlayınız.



Diğer arızalarda GARDENA servisine başvurmanızı rica ederiz. Onarımlar sadece GARDENA servis merkezleri veya GARDENA'nın yetki verdiği uzman satıcılar tarafından yapılabilir.

9. Teslim edilebilir aksesuar

GARDENA
Toprak Nem Sensörü

Ürün 1188

GARDENA
Yağmur sensörü electronic

Ürün 1189

GARDENA
Hırsız emniyeti

Ürün 1815-00.791.00
GARDENA Servisi üzerinden

GARDENA
Adaptör kablosu

Eski GARDENA sensörle-
rinin bağlanması için

Ürün 1189-00.600.45
GARDENA Servisi üzerinden

GARDENA
Kablo çatalı

Yağmur ve toprak nemi
sensörünün bir yuvaya aynı
anda bağlanması için.

Ürün 1189-00.630.00
GARDENA Servisi üzerinden

10. Teknik özellikler

Min./maks. çalışma basıncı:	0,5 bar / 12 bar
Sıcaklık sahası:	5 °C ila 50 °C arası
Akış maddesi:	Temiz tatlı su
Maks. madde sıcaklığı:	40 °C
Gün başına programla kontrol edilen sulama işlemlerinin sayısı:	3 × (her 8 saatte), 2 × (her 12 saatte), 1 × (her 24 saatte)
Hafta başına programla kontrol edilen sulama işlemlerinin sayısı:	Her gün, her 2., 3. veya 7 gün;
Sulama süresi:	1 dakika ile 1 saat 59 dakika arasın (1 dakikalık adımlarla)
Kullanılacak pil:	1 × 9 V Alkali-Mangan (Alkaline) Tip IEC 6LR61
Pil çalışma süresi:	Yakl. 1 yıl

11. Servis /Garanti

Bu ürün GARDENA tarafından alındığı tarihten itibaren 2 yıl garanti altındadır. Bu garanti ürün veya imalatçı hatası olduğu ispat edilen bütün ağır kusurları kapsar. Aşağıdaki koşullar altında garanti çerçevesinde üniteyi değiştirir veya ücretsiz tamirini gerçekleştiririz.

- Uygun şekilde kullanılması ve kullanma talimatına uyulması zorunludur.
- İzin verilmemiş üçüncü şahıslar tarafından tamir edilmemiş.

Pilin yanlış yerleştirilmesi veya akması sonucunda sulama bilgi-sayarının arızalanması garanti kapsamı dışındadır.

Don sonucu oluşan hasarlar garanti kapsamı dışındadır.

Kullanıcının bayi ve satıcıya karşı mevcut garanti talepleri imalatçı firma garantisini etkilemez.

Sizin Çit Kesicinizde herhangi bir sorun oluşur ise lütfen hatalı üniteyi ürünün faturası ile birlikte hatayı açıklayan bir yazı ile posta ücreti ödenmiş olarak bu kullanma kılavuzunun arkasında yer alan adrese gönderin.

Deutschland / Germany

GARDENA GmbH
Central Service
Hans-Lorenser-Straße 40
D-89079 Ulm
Produktfragen:
(+49) 731 490-123
Reparaturen:
(+49) 731 490-290
service@gardena.com

Albania

COBALT Sh.p.k.
Rr. Siri Kodra
1000 Tirana

Argentina

Husqvarna Argentina S.A.
Av.del Libertador 5954 -
Piso 11 - Torre B
(C1428ARP) Buenos Aires
Phone: (+54) 11 5194 5000
info.gardena@
ar.husqvarna.com

Armenia

Garden Land Ltd.
61 Tigran Mets
0005 Yerevan

Australia

Husqvarna Australia Pty. Ltd.
Locked Bag 5
Central Coast BC
NSW 2252
Phone: (+61) (0) 2 4352 7400
customer.service@
husqvarna.com.au

Austria / Österreich

Husqvarna Austria GmbH
Consumer Products
Industriezeile 36
4010 Linz
Tel.: (+43) 732 77 01 01 - 90
consumer.service@husqvarna.at

Azerbaijan

Firm Progress
a. Aliyev Str. 26A
1052 Baku

Belgium

GARDENA Belgium NV/SA
Sterrebeekstraat 163
1930 Zaventem
Phone: (+32) 2 720 92 12
Mail: info@gardena.be

Bosnia / Hercegovina

SILK TRADE d.o.o.
Industrijska zona Bukva bb
74260 Tešanj

Brazil

Husqvarna do Brasil Ltda
Av. Francisco Matarazzo,
1400 – 19º andar
São Paulo - SP
CEP: 05001-903
Tel: 0800-112252
marketing.br.husqvarna@
husqvarna.com.br

Bulgaria

Хускварна България ЕООД
Бул. „Андрей Ляпчев“ № 72
1799 София
Тел.: (+359) 02/975 30 76
www.husqvarna.bg

Canada / USA

GARDENA Canada Ltd.
100 Summerlea Road
Brampton, Ontario L6T 4X3
Phone: (+1) 905 792 93 30
info@gardenacanada.com

Chile

Maquinarias Agroforestales
Ltda. (Maga Ltda.)
Santiago, Chile
Avda. Chesterton
8355 comuna Las Condes
Phone: (+56) 2 202 4417
Dalton@maga.cl
Zipcode: 7560330

Temuco, Chile
Avda. Valparaiso # 01466
Phone: (+56) 45 222 126
Zipcode: 4780441

China

Husqvarna (China) Machinery
Manufacturing Co., Ltd.
No. 1355, Jia Xin Rd.,
Ma Lu Zhen, Jia Ding Dist.,
Shanghai
201801
Phone: (+86) 21 59159629
Domestic Sales
www.gardena.com.cn

Colombia

Husqvarna Colombia S.A.
Calle 18 No. 68 D-31, zona
Industrial de Montevideo
Bogotá, Cundinamarca
Tel. 571 2922700 ext. 105
jairo.salazar@
husqvarna.com.co

Costa Rica

Compania Exim
Euroiberoamericana S.A.
Los Colegios, Moravia,
200 metros al Sur del Colegio
Saint Francis - San José
Phone: (+506) 297 68 83
exim_euro@racsa.co.cr

Croatia

SILK ADRIA d.o.o.
Josipa Lončara 3
10090 Zagreb
Phone: (+385) 1 3794 580
silk.adria@zg.t-com.hr

Cyprus

Med Marketing
17 Digeni Akrita Ave
P.O. Box 27017
1641 Nicosia

Czech Republic

Husqvarna Cesko s.r.o.
Türkova 2319/5b
149 00 Praha 4 – Chodov
Bezplatná infolinka:
800 100 425
servis@cz.husqvarna.com

Denmark

GARDENA / Husqvarna
Consumer Outdoor Products
Salgsafdeling Danmark
Box 9003
S-200 39 Malmö
info@gardena.dk

Dominican Republic

BOSQUESA, S.R.L
Carretera Santiago Licey
Km. 5 ½
Esquina Copal II.
Santiago, Dominican Republic
Phone: (+809) 736-0333
joserbosquesa@claro.net.do

Ecuador

Husqvarna Ecuador S.A.
Arupos E1-181 y 10 de Agosto
Quito, Pichincha
Tel. (+593) 22800739
francisco.jacome@
husqvarna.com.ec

Estonia

Husqvarna Eesti OÜ
Consumer Outdoor Products
Kesk tee 10, Aaviku küla
Rae vald
Harju maakond
75305 Estonia
kontakt.etj@husqvarna.ee

Finland

Oy Husqvarna Ab
Consumer Outdoor Products
Lautatarhankatu 8 B/ PL 3
00581 HELSINKI
info@gardena.fi

France

GARDENA France
Immeuble Exposial
9-11 allée des Pierres Mayettes
ZAC des Barbannières, B.P. 99
-F- 92232 GENNEVILLIERS
cedex
Tél. (+33) 01 40 85 30 40
service.consommateurs@
gardena.fr

Georgia

ALD Group
Beliasvili 8
1159 Tbilisi

Great Britain

Husqvarna UK Ltd
Preston Road
Aycliffe Industrial Park
Newton Aycliffe
County Durham
DL5 6UP
info.gardena@
husqvarna.co.uk

Greece

ΕΛΛΑΣ Α.Ε.Β.Ε.
Υπ/μα Ηφείστου 33Α
Βλ. Πλ. Κορωπίου
194 00 Κορωπί Αττικής
V.A.T. EL094094640
Phone: (+30) 210 66 20 225
info@husqvarna-consumer.gr

Hungary

Husqvarna Magyarorszag Kft.
Ezred u. 1-3
1044 Budapest
Telefon: (+36) 1 251-4161
vevoszolgalat.husqvarna@
husqvarna.hu

Iceland

Ó. Johnson & Kaaber
Tunguhalsi 1
110 Reykjavik
ooj@ojk.is

Ireland

Husqvarna UK Ltd
Preston Road
Aycliffe Industrial Park
Newton Aycliffe
County Durham
DL5 6UP
info.gardena@
husqvarna.co.uk

Italy

Husqvarna Italia S.p.A.
Via Como 72
23868 VALMADRERA (LC)
Phone: (+39) 0341.203.111
info@gardenaitalia.it

Japan

KAKUICHI Co. Ltd.
Sumitomo Realty &
Development Kojimachi
BLDG., 8F
5-1 Nibanncyo
Chiyoda-ku
Tokyo 102-0084
Phone: (+81) 33 264 4721
m_ishihara@kaku-ichi.co.jp

Kazakhstan

LAMED Ltd.
155/1, Tazhibayevoi Str.
050060 Almaty
IP Schmidt
Abayavenue 3B
110 005 Kostanay

Korea

Kyung Jin Trading CO.,LTD.
107-4, SunDuk Bld.,
YangJae-dong,
Seochu-gu,
Seoul, (zipcode: 137-891)
Phone: (+82) (0)2 574-6300

Kyrgyzstan

Alye Maki
av. Moladaya Guardir J 3
720014 Bishkek

Latvia

Husqvarna Latvija
Consumer Outdoor Products
Bākužu iela 6
LV-1024 Rīga
info@husqvarna.lv

Lithuania

UAB Husqvarna Lietuva
Consumer Outdoor Products
Ateities pl. 77C
LT-52104 Kaunas
centras@husqvarna.lt

Luxembourg

Magasins Jules Neuberg
39, rue Jacques Stas
Luxembourg-Gasperich 2549
Case Postale No. 12
Luxembourg 2010
Phone: (+352) 40 14 011
api@neuberg.lu

Mexico

AFOSA
Av. Lopez Mateos Sur # 5019
Col. La Calma 45070
Zapopan, Jalisco
Mexico
Phone: (+52) 33 3818-3434
icornejo@afosa.com.mx

Moldova

Convel S.R.L.
290A Muncestei Str.
2002 Chisinau

Netherlands

GARDENA Nederland B.V.
Postbus 50176
1305 AD ALMERE
Phone: (+31) 36 521 00 00
info@gardena.nl

Neth. Antilles

Jonka Enterprises N.V.
Sta. Rosa Weg 196
P.O. Box 8200
Curaçao
Phone: (+599) 9 767 66 55
pgm@jonka.com

New Zealand

Husqvarna New Zealand Ltd.
PO Box 76-437
Manukau City 2241
Phone: (+64) (0) 9 9202410
support.nz@husqvarna.co.nz

Norway

GARDENA
Husqvarna Consumer
Outdoor Products
Salgskontor Norge
Klevertveien 6
1540 Vestby
info@gardena.no

Peru

Husqvarna Perú S.A.
Jr. Ramón Cárcamo 710
Lima 1
Tel: (+51) 1 3320400
ext. 416
juan.remuzgo@husqvarna.com

Poland

Husqvarna
Poland Spółka z o.o.
ul. Wysockiego 15 b
03-371 Warszawa
Zapopan, Jalisco
Phone: (+48) 22 330 96 00
gardena@husqvarna.com.pl

Portugal

Husqvarna Portugal, SA
Lagoa - Albarraque
2635 - 595 Rio de Mouro
Tel.: (+351) 21 922 85 30
Fax : (+351) 21 922 85 36
info@gardena.pt

Romania

Madex International Srl
Soseaua Odaii 117 - 123,
RO 013603
București, S 1
Phone: (+40) 21 352.76.03
madex@ines.ro

Russia

ООО „Хускварна“
141400, Московская обл.,
г. Химки,
улица Ленинградская,
владение 39, стр.6
Бизнес Центр
„Химки Бизнес Парк“,
помещение ОВ02_04

Serbia

Domel d.o.o.
Autoput za Novi Sad bb
11273 Belgrade
Phone: (+381) 1 18 48 88 12
miroslav.jejina@domel.rs

Singapore

Hy-Ray PRIVATE LIMITED
40 Jalan Pemimpin
#02-08 Tat Ann Building
Singapore 577185
Phone: (+65) 6253 2277
shiyang@hyray.com.sg

Slovak Republic

Husqvarna Česko s.r.o.
Türkova 2319/5b
149 00 Praha 4 - Chodov
Bezplatná infolinka:
800 154 044
servis@sk.husqvarna.com

Slovenia

Husqvarna Austria GmbH
Consumer Products
Industriezeile 36
4010 Linz
Tel.: (+43) 732 77 01 01-90
consumer.service@
husqvarna.at

South Africa

Husqvarna
South Africa (Pty) Ltd
Postnet Suite 250
Private Bag X6,
Cascades, 3202
South Africa
Phone: (+27) 33 846 9700
info@gardena.co.za

Spain

Husqvarna España S.A.
C/ Basauri, nº 6
La Florida
28023 Madrid
Phone: (+34) 91 708 05 00
atencioncliente@gardena.es

Suriname

Agrofix n.v.
Verlengde Hogestraat # 22
Phone: (+597) 472426
agrofix@sr.net
Pobox : 2006
Paramaribo
Suriname-South America

Sweden

Husqvarna AB
S-561 82 Huskvarna
info@gardena.se

Switzerland / Schweiz

Husqvarna Schweiz AG
Consumer Products
Industriestrasse 10
5506 Mägenwil
Phone: (+41) (0) 848 800 464
info@gardena.ch

Turkey

GARDENA Dost Diş Ticaret
Mümessillik A.Ş.
Sanayi Çad. Adil Sokak
No: 1/B Kartal
34873 Istanbul
Phone: (+90) 216 38 93 939
info@gardena-dost.com.tr

Ukraine / Україна

ТОВ «Хусварна Україна»
вул. Васильківська, 34,
офіс 204-р
03022, Київ
Тел. (+38) 044 498 39 02
info@gardena.ua

Uruguay

FELI SA
Entre Rios 1083 CP 11800
Montevideo - Uruguay
Tel: (+598) 22 03 18 44
info@felisa.com.uy

Venezuela

Corporación Casa y Jardín C.A.
Av. Caroní, Edif. Trezmen, PB.
Colinas de Bello Monte.
1050 Caracas.
Tlf: (+58) 212 992 33 22
info@casayjardin.net.ve

1885-29.960.01/1113
© GARDENA
Manufacturing GmbH
D-89070 Ulm
http://www.gardena.com