

Art. 1197

- | | |
|------------|--|
| D | Gebrauchsanweisung
Wasserverteiler automatic |
| GB | Operating Instructions
Water Distributor automatic |
| F | Mode d'emploi
Sélecteur automatic |
| NL | Gebruiksaanwijzing
Waternverdeler automatic |
| S | Bruksanvisning
Vattenfördelare automatic |
| DK | Brugsanvisning
Vandfordeler automatic |
| FIN | Käyttöohje
Vedenjakelunohjain automatic |
| N | Bruksanvisning
Vannfordeler automatic |
| I | Istruzioni per l'uso
Distributore d'acqua automatic |
| E | Manual de instrucciones
Distribuidor automatic |
| P | Instruções de utilização
Distribuidor de água automatic |
| EST | Kasutusjuhend
Kastmisjaotur automatic |
| LT | Ekspluatavimo instrukcija
Vandens skirstytuvas automatic |
| LV | Lietošanas instrukcija
Ūdens sadalītājs automatic |

Sélecteur automatique GARDENA



Ceci est la traduction du mode d'emploi original allemand.

Veuillez lire ce mode d'emploi attentivement et respecter les indications qu'il contient. Ce mode d'emploi vous permet de vous familiariser avec l'appareil et son utilisation correcte ainsi qu'avec les consignes de sécurité.



Pour des raisons de sécurité, les enfants ou jeunes gens de moins de 16 ans, ainsi que les personnes n'ayant pas lu et compris le présent mode d'emploi ne peuvent pas utiliser cet appareil. Ce produit ne peut être laissé entre les mains de personnes mineures ou à capacité réduite sans la surveillance d'un adulte responsable. Les enfants doivent être surveillés afin de s'assurer qu'ils ne jouent pas avec le produit. Ne jamais utiliser l'appareil si vous êtes fatigué ou malade, ou si vous êtes sous l'influence d'alcool, de drogues ou de médicaments.

→ Veuillez conserver ce mode d'emploi en un lieu sûr.

Contenu

1. Domaine d'utilisation de votre sélecteur automatique GARDENA	17
2. Consignes de sécurité	18
3. Montage	18
4. Mise en service	18
5. Utilisation	19
6. Mise hors service	21
7. Maintenance	21
8. Incidents de fonctionnement	22
9. Caractéristiques techniques	23
10. Service / Garantie	23

1. Domaine d'utilisation de votre sélecteur automatique GARDENA

Utilisation conforme :

Le sélecteur, associé au programmeur GARDENA réf. 1864 / 1866 / (1814 pour GB et F), commande de 2 à 6 réseaux d'arrosage de manière entièrement automatique.

Il est destiné à un usage privé dans le jardin et est **exclusivement** conçu pour être utilisé à l'extérieur en vue de commander des arroseurs et des systèmes d'irrigation.

L'utilisation du sélecteur est particulièrement avantageuse lorsque la pression d'eau est insuffisante pour faire fonctionner simultanément l'ensemble du système d'arrosage ou lorsque plusieurs surfaces de plantations ont des besoins en eau différents.

Le sélecteur peut être utilisé soit en combinaison avec un programmeur GARDENA, soit manuellement par l'ouverture / la fermeture d'un robinet.

Le respect de ce mode d'emploi est une condition impérative pour l'utilisation conforme du sélecteur.

Important



DANGER ! Risque de blessure !

Le sélecteur ne peut en aucun cas être utilisé à des fins industrielles ni en relation avec des produits chimiques, alimentaires, facilement inflammables ou explosifs.

2. Consignes de sécurité

Le sélecteur peut être positionné à max. 1,5 m plus bas que le consommateur raccordé le plus élevé.

La pression d'eau minimum pour une fonction de commutation sûre en cours d'arrosage est de 1 bar. Lorsque les appareils raccordés à une ligne sont trop nombreux, la pression d'écoulement peut éventuellement descendre sous 1 bar ce qui provoque l'arrêt du sélecteur. Afin d'augmenter la pression d'écoulement, nous recommandons de placer du côté entrée le nez de robinet GARDENA réf. 2801/2817 avec un tuyau de 3/4".

En raison de la fonction de commutation du sélecteur, il se peut qu'un filet d'eau coule aux sorties en cours de commutation séquentielle.

A noter : Lorsque l'arrosage est terminé, l'appareil raccordé situé au point plus élevé se vide

en passant par l'appareil situé au plus bas. Utilisez un pré-filtre si l'eau contient du sable.

Ne raccordez jamais le sélecteur à des groupes de surpression car ceux-ci présentent des variations de pression trop importantes.

L'utilisation d'accessoires GARDENA d'origine uniquement garantit le bon fonctionnement du sélecteur.

Les sorties peuvent être commutées uniquement séparément et l'une après l'autre.

La quantité de débit minimum d'eau pour un bon fonctionnement du sélecteur est de 20 l/h. Pour commander par ex. le système Micro-Drip, au minimum 10 arrosoirs de 2 litres sont nécessaires.

La centrale d'irrigation Micro-Drip ne peut pas être installée du côté entrée du sélecteur.

3. Montage

Monter la plaque de fixation :

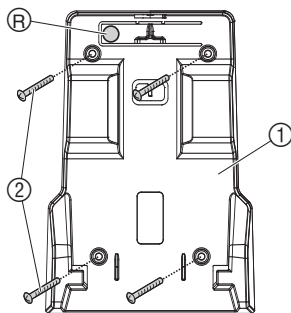

La plaque de fixation ① permet de monter le sélecteur sur le sol ou sur le mur (entrée en haut).

1. Marquer les trous de perçage à l'aide de la plaque de fixation ① et percer les 4 trous.
2. Visser fermement la plaque de fixation à l'aide de 4 vis ② (non comprises dans les fournitures).

Verrouiller le sélecteur :

→ Faire glisser le sélecteur depuis le haut sur la plaque de fixation ① jusqu'à ce qu'il se cale.

Déverrouiller le sélecteur :

→ Enfoncer la touche de déverrouillage R et tirer le sélecteur vers le haut.

4. Mise en service

Raccordement du sélecteur :

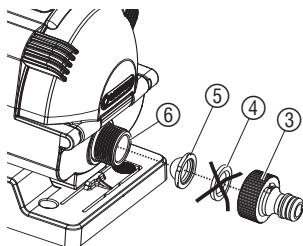

Côté entrée :

1. Retirer le joint en caoutchouc ④ du nez de robinet ③ et le remplacer par le filtre ⑤.
2. Visser le nez de robinet ③ sur le raccord du côté entrée ⑥ et relier au programmateur ou à un robinet à l'aide d'un tuyau.

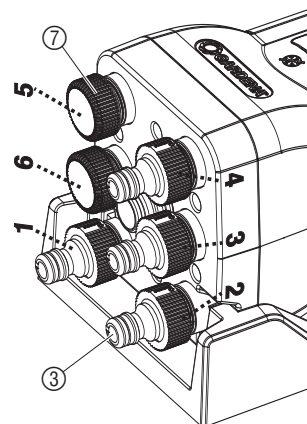
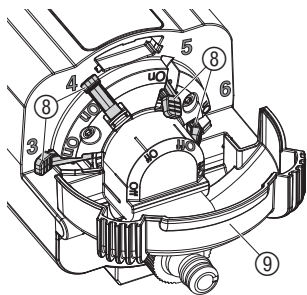

Côté sortie :

Il est possible d'utiliser de 2 à 6 sorties. Les sorties **1** et **2** doivent toujours être utilisées. Activer les sorties **3** à **6** par le biais de la poignée de débit correspondante (8). 5 nez de robinet (3) et 3 bouchons (7) sont compris dans les fournitures. Les sorties non utilisées doivent être fermées par un capuchon (7).

Réglage de la poignée de débit On / Off :

1. Relever le couvercle de protection (9).
2. Placer la poignée de débit (8) des sorties utilisées (par ex. **3** et **4**) sur **On**.
3. Placer la poignée de débit (8) des sorties non utilisées (par ex. **5** et **6**) sur **Off**.
4. Refermer le couvercle de protection (9) et le caler.

Raccorder des sorties utilisées / non utilisées :

1. Visser des nez de robinet (3) sur les sorties utilisées (par ex. **1** à **4**).
2. Fermer les sorties non utilisées (par ex. **5** et **6**) par un bouchon (7).
3. Relier les sorties utilisées **1** à **4** avec les consommateurs.

Remarque importante :

L'affectation des poignées de débit (**On / Off**) doit correspondre avec les sorties (**utilisées / non utilisées**).

Les numéros de programme du programmeur doivent être affectés aux sorties utilisées.

5. Utilisation

Régler la sortie ouverte sur le sélecteur :

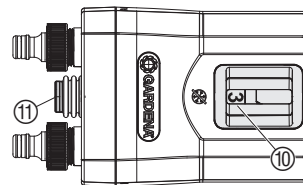

La sortie ouverte du moment est affichée derrière la fenêtre (10). Si l'arrosage doit être effectué par le biais d'une autre sortie (manuellement) ou si l'attribution de la sortie concernant le programme du programmeur n'est pas correcte, il est possible de sélectionner la sortie ouverte souhaitée sur la touche de sélection (11).

→ Pousser aussi souvent sur la touche de sélection (11) jusqu'à ce que la sortie ouverte souhaitée (ex. 3) apparaisse dans la fenêtre (10).

Avec programmeur :

En combinaison avec le programmeur GARDENA réf. **1864 / 1866**, il convient d'utiliser le "**programme 15**" (réf. 1814 "Special programme"). Pour le bon fonctionnement de l'appareil, une pause d'au moins 5 minutes entre les programmes sera prise automatiquement en compte.

1. Programmer les programmes (heures de déclenchement d'arrosage) pour les sorties utilisées.
2. Appuyer autant de fois sur la touche de sélection (11) jusqu'à ce que la sortie ouverte apparaissant dans la fenêtre (10) corresponde au programme souhaité du programmeur.

Exemple pour l'utilisation de 4 sorties avec le Prog. 15 sur le programmeur 1864/1866 :

Dans cet exemple, l'arrosage s'effectue par le biais des sorties **1 à 4**.

Programme Sortie	Start Time	Run Time	Mo	Tu	We	Th	Fr	Sa	Su
1	5:00	0:30	X				X		
2	5:35	0:35		X			X		X
3	20:20	0:35	X				X	X	
4	21:00	0:05	X		X		X		
5	NON OCCUPÉ								
6	NON OCCUPÉ								

Une pause minimum de 5 minutes est observée automatiquement entre chaque programme. Si les jours d'arrosage ne sont pas identiques pour tous programmes (par ex. programme / sortie 2), un arrosage de 30 secondes se produit aux sorties non actives. Cette durée d'arrosage est nécessaire pour que le sélecteur puisse passer à la sortie programmée suivante (par ex. le lundi de la sortie 1 à la sortie 3).

Interrompre un arrosage actif :

Lorsque le "**programme 15**" (réf. 1814 "Special programme") est activé, la touche manuelle sur le programmeur permet d'interrompre l'arrosage actif sans perdre l'affectation des programmes aux sorties ouvertes.

→ Enfoncer la touche manuelle sur le programmeur en cours d'arrosage.

L'arrosage est interrompu, le sélecteur passe à la sortie utilisée suivante et le programmeur passe au programme suivant.

Avec sonde d'humidité / pluviomètre :

La sonde d'humidité réf. 1188 / le pluviomètre réf. 1189 ne peuvent être utilisés qu'en combinaison avec le programmeur réf. 1864 / 1866 et le progr. 15 actif.

Lorsque la sonde d'humidité / le pluviomètre signale une humidité suffisante, le "**programme 15**" écourté l'arrosage à 30 secondes afin que le sélecteur passe à la sortie utilisée suivante. Sans "**programme 15**", l'arrosage ne serait pas effectué. L'affectation des programmes aux sorties utilisées serait alors perdue.

→ Veuillez prendre en compte le mode d'emploi du programmeur.

6. Mise hors service

Hivernage / stockage :



ATTENTION !
Dommages au sélecteur étant donné que le produit ne résiste pas au gel !
→ Protéger le sélecteur contre le gel.

1. Détacher les raccords.
2. Si nécessaire, déverrouiller le sélecteur et le retirer de la plaque de fixation.
3. Ranger le sélecteur dans un endroit sec, à l'abri du gel.

Le lieu d'entreposage doit être inaccessible aux enfants.

7. Maintenance

Nettoyer le filtre et la fenêtre :

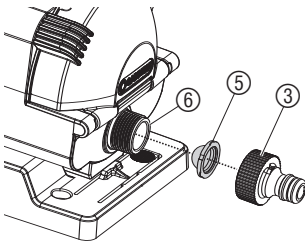

Contrôler le filtre régulièrement.

1. Dévisser le nez de robinet ③.
2. Retirer le filtre ⑤ et le nettoyer.
3. Visser à nouveau le nez de robinet ③ avec le filtre ⑤ sur le raccord du côté entrée ⑥.
4. Pousser le crochet ⑫ de la fenêtre ⑩ vers le haut, enlever la fenêtre de contrôle et la nettoyer.
5. Replacer la fenêtre ⑩.

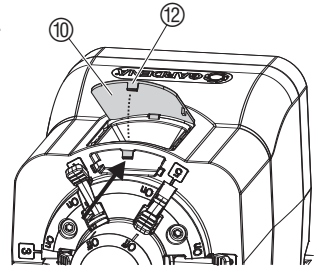

Rincer le sélecteur :

Un sélecteur encrassé est susceptible de perturber la fonction de commutation. Nous recommandons donc de rincer le sélecteur une fois par an.

1. Placer toutes les poignées de débit sur **On** et retirer les bouchons.
2. Ouvrir le robinet et placer le programmeur sur arrosage manuel.
3. Après 30 sec. enfoncer la touche de sélection afin que la sortie suivante soit rincée.
4. Répéter le point 3 pour toutes les sorties.

8. Incidents de fonctionnement



ATTENTION !

La perte de l'affectation des programmes aux sorties peut entraîner des dommages considérables par hyper irrigation ou assèchement. En effet, les programmes sont alors exécutés par le biais des sorties erronées !

→ Assurez-vous de l'affectation correcte des programmes aux sorties correspondantes.

Incident	Cause possible	Solution
Aucun arrosage	Robinet fermé.	→ Ouvrir le robinet.
	Les sorties 1 et 2 sont fermées avec un bouchon.	→ Raccorder des consommateurs aux sorties 1 et 2 .
	Sorties actives (poignée de débit sur On) fermées avec un bouchon.	→ Raccorder des consommateurs aux sorties actives.
	Poignée de débit pour sorties utilisées pas sur On ou pour sorties non utilisées (avec bouchon) pas sur Off .	→ Placer les poignées de débit pour sorties utilisées sur On et celles pour sorties non utilisées sur Off .
	Programmes non affectés correctement aux sorties (voir fenêtre).	→ Vérifier l'affectation des programmes.
Arrosage par le biais d'une mauvaise sortie (par ex. affectation erronée des programmes aux sorties)	Après désactivation des programmes (fonction mauvais temps).	→ Affecter le programme souhaité à la sortie active (voir la fenêtre) à l'aide de la touche de sélection.
	Touche de sélection enfoncée pendant un arrosage actif.	→ Ne pas enfoncer la touche de sélection en cours d'arrosage actif.
	Variations de pression dans le groupe de surpression.	→ Ne pas utiliser de groupe de surpression.
Le sélecteur ne commute pas de façon séquentielle	Pression inférieure à 1 bar.	→ Nettoyer le filtre, du côté entrée utiliser un nez de robinet réf. 2801 / 2817 avec un tuyau de $\frac{3}{4}$ ", réduire la consommation d'eau de l'appareil distributeur.
	Sélecteur encrassé.	→ Rincer le sélecteur.
	La sortie active est fermée par un bouchon.	Dévisser le bouchon. → Le sélecteur passe à la sortie suivante.
Uniquement si ce n'est pas réf. 1864 / 1866 qui est utilisé	Les jours d'arrosage ne sont pas identiques pour tous les programmes.	→ Régler les jours d'arrosage de façon identique pour tous les programmes.
	Pause de 5 min. inexistante entre les programmes.	→ Régler une pause de 5 min. entre les programmes.

Incident	Cause possible	Solution
Uniquement pour réf. 1864/1866	Ancien modèle sans programme 15.	→ Contacter le service technique.



En cas de survenance d'autres problèmes, veuillez contacter le service après-vente GARDENA. Les réparations sont réservées aux points de service après-vente GARDENA ou aux revendeurs spécialisés agréés par GARDENA.

9. Caractéristiques techniques

Sélecteur automatique réf. 1197	
Entrée :	Filetage extérieur 26,5 mm (G $\frac{3}{4}$)
Sorties :	6 filetages extérieurs x 26,5 mm (G $\frac{3}{4}$)
Pression de service min. :	1 bar
Pression de service max. :	6 bars
Débit minimum :	20 l/h

10. Service/Garantie

Les prestations de service ne vous seront pas facturées en cas de garantie. GARDENA accorde pour cet appareil une garantie contractuelle de 2 ans à compter du jour de l'achat. Elle comprend le remplacement gratuit des pièces défectueuses ou de l'appareil, le choix en étant laissé à la libre initiative de GARDENA. En tout état de cause s'applique la garantie légale couvrant toutes les conséquences des défauts ou vices cachés (article 1641 et suivants du Code Civil). Pour que ces garanties soient valables, les conditions suivantes doivent être remplies :

- L'appareil a été manipulé de manière adéquate, suivant les instructions du mode d'emploi.
- Il n'y a eu aucun essai de réparation, ni par le client, ni par un tiers.

Une intervention sous garantie ne prolonge pas la durée initiale de la garantie contractuelle.

Toutes les revendications dépassant le contenu de ce texte ne sont pas couvertes par la garantie, quel que soit le motif de droit.

Pendant la période de garantie, le Service Après-Vente effectuera, à titre payant, les réparations nécessaires par suite de manipulations erronées.

En cas de garantie, veuillez envoyer le produit en port payé avec le bon d'achat et une description du problème, à l'adresse du Service Après-Vente figurant au verso.

D Produkthaftung

Wir weisen ausdrücklich darauf hin, dass wir nach dem Produkthaftungsgesetz nicht für durch unsere Geräte hervorgerufene Schäden einzustehen haben, sofern diese durch unsachgemäße Reparatur verursacht oder bei einem Teileaustausch nicht unsere Original GARDENA Teile oder von uns freigegebene Teile verwendet werden und die Reparatur nicht vom GARDENA Service oder dem autorisierten Fachmann durchgeführt wird. Entsprechendes gilt für Ergänzungsteile und Zubehör.

GB Product Liability

We expressly point out that, in accordance with the product liability law, we are not liable for any damage caused by our units if it is due to improper repair or if parts exchanged are not original GARDENA parts or parts approved by us, and, if the repairs were not carried out by a GARDENA Service Centre or an authorised specialist. The same applies to spare parts and accessories.

F Responsabilité

Nous vous signalons expressément que GARDENA n'est pas responsable des dommages causés par ses appareils, dans la mesure où ces dommages seraient causés suite à une réparation non conforme, dans la mesure où, lors d'un échange de pièces, les pièces d'origine GARDENA n'auraient pas été utilisées, ou si la réparation n'a pas été effectuée par le Service Après-Vente GARDENA ou l'un des Centres SAV agréés GARDENA. Ceci est également valable pour tout ajout de pièces et d'accessoires autres que ceux préconisés par GARDENA.

NL Productaansprakelijkheid

Wij wijzen er nadrukkelijk op, dat wij op grond van de wet aansprakelijkheid voor producten niet aansprakelijk zijn voor schade ontstaan door onze apparaten, indien deze door onvakkundige reparatie veroorzaakt zijn, of er bij het uitwisselen van onderdelen geen gebruik gemaakt werd van onze originele GARDENA onderdelen of door ons vrigegeven onderdelen en de reparatie niet door de GARDENA technische dienst of de bevoegde vakman uitgevoerd werd. Ditzelfde geldt voor extra-onderdelen en accessoires.

S Produktansvar

Tillverkaren är inte ansvarig för skada som orsakats av produkten om skadan beror på att produkten har reparerats felaktigt eller om, vid reparation eller utbyte, andra än Original GARDENA reservdelar har använts. Samma sak gäller för kompletteringsdelar och tillbehör.

DK Produktansvar

Vi gør udtrykkeligt opmærksom på at i henhold til produktansvarsloven er vi ikke ansvarlige for skader forårsaget af vores udstyr, hvis det skyldes uautoriserede reparationer eller hvis dele er skiftet ud og der ikke er anvendt originale GARDENA dele eller dele godkendt af os, eller hvis reparationerne ikke er udført af GARDENA-service eller en autoriseret fagmand. Det samme gælder for ekstra udstyr og tilbehør.

FIN Tuotevastuu

Korostamme nimenomaan, että tuotevastuulain nojalla emme ole vastuussa laitteistamme johtuneista vahingoista, mikäli nämä ovat aiheutuneet epäasianmukaisesta korjauksesta tai osia vaihdettaessa ei ole käytetty alkuperäisiä GARDENA- varaosia tai hyväksymiämme osia ja korjauksen on suorittanut muu kuin GARDENA -huoltokeskus tai valtuuttamamme ammattihenkilö. Tämä pätee myös lisäosiin ja lisävarusteisiin.

I Responsabilità del prodotto

Si rende espressamente noto che, conformemente alla legislazione sulla responsabilità del prodotto, non si risponde di danni causati da nostri articoli se originati da riparazioni eseguite non correttamente o da sostituzioni di parti effettuate con materiale non originale GARDENA o comunque da noi non approvato e, in ogni caso, qualora l'intervento non venga eseguito da un centro assistenza GARDENA o da personale specializzato autorizzato. Lo stesso vale per le parti complementari e gli accessori.

E Responsabilidad de productos

Advertimos que conforme a la ley de responsabilidad de productos no nos responsabilizamos de daños causados por nuestros aparatos, siempre y cuando dichos daños hayan sido originados por arreglos o reparaciones indebidas, por recambios con piezas que no sean piezas originales GARDENA o bien piezas autorizadas por nosotros, así como en aquellos casos en que la reparación no haya sido efectuada por un Servicio Técnico GARDENA o por un técnico autorizado. Lo mismo es aplicable para las piezas complementarias y accesorios.

P Responsabilidade sobre o produto

Queremos salientear que segundo a lei da responsabilidade do fabricante, nós não nos responsabilizaremos por danos causados pelo nosso equipamento, quando estes ocorrerem em decorrência de reparações inadequadas ou da substituição de peças por peças não originais da GARDENA, ou peças não autorizadas. A responsabilidade tornar-se-á nula também depois de reparações realizadas por oficinas não autorizadas pela GARDENA. Esta restrição valerá também para peças adicionais e acessórios.

EST Tootevastutus

Juhime teie tähelepanu sellele, et tootevastutusseaduse kohaselt ei vastuta me meie seadmete poolt põhjustatud kahjude eest, kui need on tekkinud asjatundmatu paranduse tagajärjel või kui detaili vahetamisel ei kasutatud GARDENA originaalvaruosi ega meie poolt kasutada lubatud varuosi ja kui parandustöid ei ole teinud GARDENA klienditeenindusspetsialistid ega meie volitatud spetsialistid. Sama kehtib lisadetailide ja tarvikute kohta.

LT Atsakomybė už produkciją

Prašome atkreipti dėmesį, kad remdamiesi „Mašinų saugos“ įstatymu, neatsakome už nuostolius, sukeltus mūsų prietaisų, jei jie atsirado dėl netinkamo remonto, arba, jei keičiant dalis, buvo naudojami neoriginalios GARDENA dalys arba dalys, kurių mes neleidome naudoti, o remontą atliko ne GARDENA serviso centras ar galiojantis specialistas. Tas pats galioja papildomoms dalims ir priedams.

LV Produkta atbildība

Mēs skaidri norādām uz to, ka saskaņā ar Produktu atbildības likumu, mēs neatbildam par mūsu iekārtu radītiem zaudējumiem, ciktāl tos ir izraisījis neatbilstošs remonts vai daļu nomaina ar neoriģinālām GARDENA daļām vai ne ar mūsu norādītajām detaļām un remontu nav veicis GARDENA serviss vai pilnvarots speciālists. Tas pats attiecas uz papildinošajām daļām un piederumiem.

D EG-Konformitätserklärung

Der Unterzeichnete Husqvarna AB, 561 82 Huskvarna, Sweden bestätigt, dass die nachfolgend bezeichneten Geräte in der von uns in Verkehr gebrachten Ausführung die Anforderungen der harmonisierten EU-Richtlinien, EU-Sicherheitsstandards und produktspezifischen Standards erfüllen. Bei einer nicht mit uns abgestimmten Änderung der Geräte verliert diese Erklärung ihre Gültigkeit.

GB EU Declaration of Conformity

The undersigned Husqvarna AB, 561 82 Huskvarna, Sweden, hereby certifies that, when leaving our factory, the units indicated below are in accordance with the harmonised EU guidelines, EU standards of safety and product specific standards. This certificate becomes void if the units are modified without our approval.

F Certificat de conformité aux directives européennes

Le constructeur, soussigné : Husqvarna AB, 561 82 Huskvarna, Sweden, déclare qu'à la sortie de ses usines le matériel neuf désigné ci-dessous était conforme aux prescriptions des directives européennes énoncées ci-après et conforme aux règles de sécurité et autres règles qui lui sont applicables dans le cadre de l'Union européenne. Toute modification portée sur ce produit sans l'accord express de Husqvarna supprime la validité de ce certificat.

NL EU-overeenstemmingsverklaring

Ondergetekende Husqvarna AB, 561 82 Huskvarna, Sweden, bevestigt, dat het volgende genoemde apparaat in de door ons in de handel gebrachte uitvoering voldoet aan de eis van, en in overeenstemming is met de EU-richtlijnen, de EU-veiligheidsstandaard en de voor het product specifieke standaard. Bij een niet met ons afgestemde verandering aan het apparaat verliest deze verklaring haar geldigheid.

S EU Tillverkarintyg

Undertecknad firma Husqvarna AB, 561 82 Huskvarna, Sweden, intyggar härmed att nedan nämnda produkter överensstämmer med EU:s direktiv, EU:s säkerhetsstandard och produktspecifikation. Detta intyg upphör att gälla om produkten ändras utan vårt tillstånd.

DK EU Overensstemmelse certifikat

Undertegnede Husqvarna AB, 561 82 Huskvarna, Sweden bekræfter hermed, at enheder listet herunder, ved afsendelse fra fabrikken, er i overensstemmelse med harmoniserede EU retningslinjer, EU sikkerhedsstandarder og produkt-specifikationsstandarder. Dette certifikat træder ud af kraft hvis enhederne er ændret uden vor godkendelse.

FIN EY-vaatimustenmukaisuusvakuutus

Allekirjoittanut Husqvarna AB, 561 82 Huskvarna, Sweden vakuuttaa, että allamainitut laitteet täyttävät tehtaaltamme lähtiesään yhdenmukaistettujen EY-direktiivien, EY-turvallisuusstandardien ja tuotekohtaisten standardien vaatimukset. Laitteisiin tehdyt muutokset, joista ei ole sovittu kanssamme, johtavat tämän vakuutuksen raukeamiseen.

I Dichiarazione di conformità alle norme UE

La sottoscritta Husqvarna AB, 561 82 Huskvarna, Sweden, certifica che il prodotto qui di seguito indicato, nei modelli da noi commercializzati, è conforme alle direttive armonizzate UE nonché agli standard di sicurezza e agli standard specifici di prodotto. Qualunque modifica apportata al prodotto senza nostra specifica autorizzazione invalida la presente dichiarazione.

E Declaración de conformidad de la UE

El que suscribe Husqvarna AB, 561 82 Huskvarna, Sweden, declara que la presente mercancía, objeto de la presente declaración, cumple con todas las normas de la UE, en lo que a normas técnicas, de homologación y de seguridad se refiere. En caso de realizar cualquier modificación en la presente mercancía sin nuestra previa autorización, esta declaración pierde su validez.

P Certificado de conformidade da UE

Os abaixo mencionados Husqvarna AB, 561 82 Huskvarna, Sweden, por este meio certificam que ao sair da fábrica o aparelho abaixo mencionado está de acordo com as directrizes harmonizadas da UE, padrões de segurança e de produtos específicos. Este certificado ficará nulo se a unidade for modificada sem a nossa aprovação.

EST ELI vastavusdeklaratsioon

Allakirjutatu Husqvarna AB, 561 82 Huskvarna, Sweden kinnitab, et kirjeldatud seade vastab meie poolt ringluses viidud kujul ELI harmooniseeritud direktiividele, ELI ohutusstandarditele ja tootega seotud standarditele. Meiega kooskõlastamata muudatuse tegemise korral seadmel kaotab see deklaratsioon kehtivuse.

LT ES Atitikties deklaracija

Pasirašanti Husqvarna AB, 561 82 Huskvarna, Sweden patvirtina, kad žemiau nurodyti prietaisai ir jų modeliai, kuriuos paleidome į apyvartą, patenkina harmonizuotas ES direktyvas, ES saugumo standartus ir specifinius gaminių standartus. Atlikus bet kokį prietaiso pakeitimą, kuris nėra suderintas su mumis, ši deklaracija praranda galiojimą.

LV ES-atbilstības deklarācija

Parakstījusies Husqvarna AB, 561 82 Huskvarna, Sweden, Vācija apstiprina, ka sekojoši apzīmētās iekārtas, kuras mēs izplatām, savā izpildījumā atbilst harmonizētajām ES direktīvām, ES drošības standartiem un produkta specifiskajiem standartiem. Ar mūsu neapstiprinātām izmaiņām iekārtā šī deklarācija zaudē savu derīgumu.

Bezeichnung des Gerätes: Wasserverteiler automatic Description of the unit: Water Distributor automatic Désignation du matériel : Sélecteur automatic Omschrijving van het apparaat: Waterverdeler automatic Produktbeskrivning: Vattenfördelare automatic Beskrivelse af enhederne: Vandfordeler automatic Laitteiden nimitys: Vedenjakelunohjain automatic Descrizione del prodotto: Distributore d'acqua automatic Descripción de la mercancía: Distribuidor automatic Descrição do aparelho: Distribuidor de água automatic Seadmete nimetus: Kastmisjaotur automatic Gaminio pavadinimas: Vandens skirstytuvas automatic Iekārtu apzīmējums: Ūdens sadalītājs automatic	Anbringningsjahr der CE-Kennzeichnung: Year of CE marking: Date d'apposition du marquage CE : Installatiejaar van de CE-aanduiding: CE-Märkningsår: CE-Mærkningsår: CE-merkin kiinnitysvuosi: Anno di rilascio della certificazione CE: Colocación del distintivo CE: Ano de marcação pela CE: CE-märgistuse paigaldamise aasta: CE- markējuma uzlikšanas gads: Metai, kuriais paženklinta CE-ženklū:
Art.-Nr.: Varenr. : Toote nr : Art. No.: Art.-n:o : Gaminio Nr. : Référence : Art. : Art.-Nr. : Art. nr.: Art. N°: Art.nr. : Art. N°: 1197	Ulm, den 15.07.2014 Ulm, 15.07.2014 Fait à Ulm, le 15.07.2014 Ulm, 15-07-2014 Ulm, 2014.07.15. Ulm, 15.07.2014 Ulmissa, 15.07.2014 Ulm, 15.07.2014 Ulm, 15.07.2014 Ulm, 15.07.2014 Ulm, 15.07.2014 Ulm, 2014.07.15 Ulma, 15.07.2014
EU-Richtlinien: Normativa UE: EU directives: Directrices da UE: Directives européennes : ELi direktiivid: EU-richtlijnen: ES direktivos: EU direktiv: ES-direktivas: EU Retningslinier: EY-direktiivit: Directive UE: 2006/42/EC	Der Bevollmächtigte Authorised representative Représentant légal Gemachtigde Behörig Förmäktigare Teknisk direktör Valtuutettu edustaja Rappresentante autorizzato Representante autorizado Representante autorizado Volitatud esindaja Įgaliotasis atstovas Pilnvarotā persona
Harmonisierte EN: EN ISO 12100	
Hinterlegte Dokumentation: GARDENA Technische Dokumentation M. Kugler 89079 Ulm Deposited Documentation: GARDENA Technical Documentation M. Kugler 89079 Ulm Documentation déposée : Documentation technique GARDENA M. Kugler 89079 Ulm	 Reinhard Pompe (Vice President)

Deutschland / Germany

GARDENA GmbH
Central Service
Hans-Lorenser-Straße 40
D-89079 Ulm
Produktfragen:
(+49) 731 490-123
Reparaturen:
(+49) 731 490-290
service@gardena.com

Albania

COBALT Sh.p.k.
Rr. Sriti Kodra
1000 Tirana

Argentina

Husqvarna Argentina S.A.
Av. del Libertador 5954 –
Piso 11 – Torre B
(C1428ARP) Buenos Aires
Phone: (+54) 1 5194 5000
info.gardena@
ar.husqvarna.com

Armenia

Garden Land Ltd.
61 Tigran Mets
0005 Yerevan

Australia

Husqvarna Australia Pty. Ltd.
Locked Bag 5
Central Coast BC
NSW 2252
Phone: (+61) (0) 2 4352 7400
customer.service@
husqvarna.com.au

Austria / Österreich

Husqvarna Austria GmbH
Consumer Products
Industriezeile 36
4010 Linz
Tel.: (+43) 732 77 01 01-90
consumer.service@
husqvarna.at

Azerbaijan

Firm Progress a.
Aliyev Str. 26A
1052 Bakı

Belgium

GARDENA Belgium NV/SA
Sterrebeekstraat 163
1930 Zaventem
Phone: (+32) 2 720 92 12
Mail: info@gardena.be

Bosnia / Hercegovina

SILK TRADE d.o.o.
Industrijska zona Bukva bb
74260 Tešanj

Brazil

Husqvarna do Brasil Ltda
Av. Francisco Matarazzo,
1400 – 19º andar
São Paulo – SP
CEP: 05001-903
Tel: 0800-112252
marketing.br.husqvarna@
husqvarna.com.br

Bulgaria

Хускарна България ЕООД
Бул. „Андрей Липчев“ № 72
1799 София
Тел.: (+359) 02/9753076
www.husqvarna.bg

Canada / USA

GARDENA Canada Ltd.
100 Summerlea Road
Brampton, Ontario L6T 4X3
Phone: (+1) 905 792 9330
info@gardencanada.com

Chile

Maquinarias Agroforestales
Ltda. (Maga Ltda.)
Santiago, Chile
Avda. Chesterton
8355 comuna Las Condes
Phone: (+56) 2 202 4417
Dalton@maga.cl
Zipcode: 7560330

Timuco, Chile

Avda. Valparaíso # 01466
Phone: (+56) 45 222 126
Zipcode: 4780441

China

Husqvarna (China) Machinery
Manufacturing Co., Ltd.
No. 1355, Jia Xin Rd.,
Ma Lu Zhen, Jia Ding Dist.,
Shanghai
201801
Phone: (+86) 21 59159629
Domestic Sales
www.gardena.com.cn

Colombia

Husqvarna Colombia S.A.
Calle 18 No. 68 D-31, zona
Industrial de Montevideo
Bogotá, Cundinamarca
Tel. 571 2922700 ext. 105
jairo.salazar@
husqvarna.com.co

Costa Rica

Compania Exim
Euroberoamericana S.A.
Los Colegios, Moravia,
200 metros al Sur del Colegio
Saint Francis – San José
Phone: (+506) 297 68 83
exim_euro@racsa.co.cr

Croatia

SILK ADRIA d.o.o.
Josipa Lončara 3
10090 Zagreb
Phone: (+385) 1 3794 580
silk.adria@zg1-tcom.hr

Cyprus

Med Marketing
17 Digeni Akrita Ave
P.O. Box 27017
1641 Nicosia

Czech Republic

Husqvarna Česko s.r.o.
Türkova 2319/5b
149 00 Praha 4 – Chodov
Bežplatná infolinika:
800 100 425
servis@cz.husqvarna.com

Denmark

GARDENA / Husqvarna
Consumer Outdoor Products
Salgsafdelning Danmark
Box 9003
S-200 39 Malmö
info@gardena.dk

Dominican Republic

BOSQUESA, S.R.L.
Carretera Santiago Licey
Km. 5 ½
Esquina Copal II.
Santiago, Dominican Republic
Phone: (+809) 736-0333
joserbosquesa@claro.net.do

Ecuador

Husqvarna Ecuador S.A.
Aruitos E1-181 y 10 de Agosto
Quito, Pichincha
Tel. (+593) 22800739
francisco.jacome@
husqvarna.com.ec

Estonia

Husqvarna Eesti OÜ
Consumer Outdoor Products
Kesk tee 10, Aaviku küla
Rae vald
Harju maakond
75305 Estonia
kontakt.eij@husqvarna.ee

Finland

Oyj Husqvarna Ab
Consumer Outdoor Products
Lauttarhankatu 8 B / PL 3
00581 HELSINKI
info@gardena.fi

France

GARDENA France
Immeuble Expositif
9-11 allée des Pierres Mayettes
ZAC des Barbarniers, B.P. 99
F- 92232 GENNEVILLIERS
cedex
Tél. (+33) 01 40 85 30 40
service.consommateurs@
gardena.fr

Georgia

ALD Group
Bellashvili 8
1159 Tbilisi

Great Britain

Husqvarna UK Ltd
Preston Road
Aycliffe Industrial Park
Newton Aycliffe
Consumer Durham
DL5 6UP
info.gardena@
husqvarna.co.uk

Greece

P. PAPADOPOULOS S.A.
92 ATHINON AVENUE
ATHENS
POST CODE 10442
GREECE
Phone: (+30) 210 51 93 100
info@papadopoulos.gr

Hungary

Husqvarna Magyarországi Kft.
Ezred u. 1-3
1044 Budapest
Telefon: (+36) 1 251-4161
vevoszolgalat.husqvarna@
husqvarna.hu

Iceland

O. Johnson & Kaaber
Túnguðalsí 1
110 Reykjavík
ooj@ok.is

Ireland

Husqvarna UK Ltd
Preston Road
Aycliffe Industrial Park
Newton Aycliffe
Consumer Durham
DL5 6UP
info.gardena@
husqvarna.co.uk

Italy

Husqvarna Italia S.p.A.
Via Como 72
23868 VALMADRERA (LC)
Phone: (+39) 0341.203.111
info@gardenaitalia.it

Japan

KAKUICHI Co. Ltd.
Sumitomo Realty &
Development Kojimachi
BLDG., 8F
5-1 Nibanncyo 5
Chiyoda-ku
Tokyo 102-0084
Phone: (+81) 3264 4721
m_ishihara@kaku-ichi.co.jp

Kazakhstan

LAMED LTD.
155/1, Tazhibayevoi Str.
050060 Almaty
IP Schmidt
Abayavenue 3B
110 005 Kostanay

Korea

Kyung Jin Trading Co.,LTD.
107-4, SunDuk Bld.,
YangJae-dong,
Seocho-gu,
Seoul, (zipcode: 137-891)
Phone: (+82) (0)2 574-6300

Kyrgyzstan

Alye Maki
av. Molodaya Guardir J 3
720014
Bishkek

Latvia

Husqvarna Latvija
Consumer Outdoor Products
Bākuži iela 6
LV-1024 Rīga
info@husqvarna.lv

Lithuania

UAB Husqvarna Lietuva
Consumer Outdoor Products
Aiteities pl. 77C
LT-52104 Kaunas
centras@husqvarna.lt

Luxembourg

Magasins Jules Neuberger
39, rue Jacques Stas
Luxembourg-Gasperich 2549
Case Postale No. 12
Luxembourg 2010
Phone: (+352) 40 14 01
api@neuberger.lu

Mexico

AFOSA
Av. Lopez Mateos Sur # 5019
Col. La Calima 45070
Zapopan, Jalisco
Mexico
Phone: (+52) 33 3818-3434
cornejo@afosa.com.mx

Moldova

Convel S.R.L.
290 A Muncesti Str.
20022 Chisinau

Netherlands

GARDENA Nederland B.V.
Postbus 50176
1305 AD ALMERE
Phone: (+31) 36 521 00 00
info@gardena.nl

Neth. Antilles

Jonka Enterprises N.V.
Sta. Rosa Weg 196
P.O. Box 8200
Curaçao
Phone: (+599) 9 767 66 55
pgm@jonka.com

New Zealand

Husqvarna New Zealand Ltd.
PO Box 76-437
Manukau City 2241
Phone: (+64) (0) 9 9202410
support.nz@husqvarna.co.nz

Norway

GARDENA
Husqvarna Consumer
Outdoor Products
Salgskontor Norge
Kleiverveien 6
1540 Vesby
info@gardena.no

Peru

Husqvarna Perú S.A.
Jr. Ramón Cárcamo 710
Lima 1
Tel: (+51) 1 3320400 ext. 416
juan.remuzog@
husqvarna.com

Poland

Husqvarna
Poland Spółka z o.o.
ul. Wysockiego 15 b
03-371 Warszawa
Phone: (+48) 22 330 96 00
gardena@husqvarna.com.pl

Portugal

Husqvarna Portugal, SA
Lagoa – Albarraque
2635 – 595 Rio de Mouro
Tel.: (+351) 21 922 85 30
Fax : (+351) 21 922 85 36
info@gardena.pt

Romania

Madex International Srl
Soseaua Adului 117 – 123,
RO 013603
București, S1
Phone: (+40) 21 352.76.03
madex@ines.ro

Russia

ООО „Хускарна“
141400, Московская обл.,
г. Химки,
улица Ленинградская,
владение 39, стр.6
Бизнес Центр
„Химки Бизнес Парк“,
помещение ОВ02_04

Serbia

Domel d.o.o.
Autoput za Novi Sad bb
11273 Belgrade
Phone: (+381) 118 48 88 12
miroslav.jejina@domel.rs

Singapore

Hy-Ray PRIVATE LIMITED
40 Raffles Place
#02-08 Tat Ann Building
Singapore 571815
Phone: (+65) 6253 2277
shying@hyray.com.sg

Slovak Republic

Husqvarna Česko s.r.o.
Türkova 2319/5b
149 00 Praha 4 – Chodov
Bežplatná infolinika:
800 154 044
servis@sk.husqvarna.com

Slovenia

Husqvarna Austria GmbH
Consumer Products
Industriezeile 36
4010 Linz
Tel.: (+43) 732 77 01 01-90
consumer.service@
husqvarna.at

South Africa

Husqvarna
South Africa (Pty) Ltd
Postnet Suite 250
Private Bag X6,
Cascades, 3202
South Africa
Phone: (+27) 33 846 9700
info@gardena.co.za

Spain

Husqvarna España S.A.
C/ Basauri, nº 6
La Florida
28023 Madrid
Phone: (+34) 91 708 05 00
atencioncliente@gardena.es

Suriname

Agrofix n.v.
Verlengde Hogestraat #22
Phone: (+597) 472426
agrofix@strinet
Pobox : 2006
Paramaribo
Suriname – South America

Sweden

Husqvarna AB
S-561 82 Huskvarna
info@gardena.se

Switzerland / Schweiz

Husqvarna Schweiz AG
Consumer Products
Industriestrasse 10
5506 Mägenwil
Phone: (+41) (0) 62 887 37 90
info@gardena.ch

Turkey

GARDENA Dost Diş Ticaret
Mümesillik A.Ş.
Sanayi Cad. Adil Sokak
No: 1/B Kartal
34873 İstanbul
Phone: (+90) 216 38 93 939
info@gardena-dost.com.tr

Ukraine / Україна

ТОВ «Хусварна Україна»
вул. Васильківська, 34,
офіс 204-г
03022, Київ
Тел. (+380) 044 498 39 02
info@gardena.ua

Uruguay

FELI SA
Entre Ríos 1083 CP 11800
Montevideo – Uruguay
Tel: (+598) 22 03 18 44
info@felisa.com.uy

Venezuela

Corporación Casa y Jardín C.A.
Av. Caroni, Edif. Trezmem, PB.
Colinas de Bello Monte.
1050 Caracas.
Tlf: (+58) 212 992 33 22
info@casayjardin.net.ve

1197-20.960.03/0714
© GARDENA
Manufacturing GmbH
D-89070 Ulm
http://www.gardena.com