

THS Li-18/42 Art. 8881

- D Betriebsanleitung**
Accu-Teleskop-Heckenschere
- GB Operating Instructions**
Telescopic Accu Hedge Trimmer
- F Mode d'emploi**
Taille-haies télescopique sur accu
- NL Gebruiksaanwijzing**
Telescopische accu-heggenschaar
- S Bruksanvisning**
Accu Teleskophäckssax
- DK Brugsanvisning**
Akku-teleskop-hækkeklipper
- FI Käyttöohje**
Teleskooppivarrellinen akkupensasleikkuri
- N Bruksanvisning**
Batteri-teleskop-hekksaks
- I Istruzioni per l'uso**
Tagliasiepi telescopica a batteria
- E Instrucciones de empleo**
Recortasetos telescópico con Accu
- P Manual de instruções**
Corta-sebes telescópico accu
- PL Instrukcja obsługi**
Akumulatorowe nożyce do żywopłotu z trzonkiem teleskopowym
- H Használati utasítás**
Akkumulátoros-teleszkópos sövénynyíró
- CZ Návod k obsluze**
Akumulátorové teleskopické nůžky na živý plot
- SK Návod na obsluhu**
Akumulátorové nožnice na živý plot
- GR Οδηγίες χρήσης**
Τηλεσκοπικό μπουρντουροψάλιδο μπαταρίας
- RUS Инструкция по эксплуатации**
Аккумуляторные телескопические ножницы для живых изгородей
- SLO Navodilo za uporabo**
Akumulatorske teleskopske škarje za živo mejo
- HR Upute za uporabu**
Teleskopske škare za živicu s akumulatorom
- SRB Uputstvo za rad**
BIH Teleskopske baterijske makaze za živicu
- UA Інструкція з експлуатації**
Акумуляторний телескопічний садовий секатор
- RO Instrucțiuni de utilizare**
Trimmer telescopic cu acumulator pentru gard viu
- TR Kullanma Kılavuzu**
Akkülü teleskopik çit budayıcı
- BG Инструкция за експлоатация**
Аккумуляторна телескопична ножица за жив плет
- AL Manual përdorimi**
Gërshërë gardhesh teleskopike me bateri
- EST Kasutusjuhend**
Aku ja teleskoopvarrega hekiäärid
- LT Eksploatavimo instrukcija**
Akumuliatorinės teleskopinės gyvatvorių žirkklės
- LV Lietošanas instrukcija**
Teleskopiskās dzīvžogu šķēres ar akumulatoru

GARDENA Taille-haies télescopique sur accu THS Li-18/42



Ceci est la traduction du mode d'emploi original allemand.

Nous vous remercions de bien vouloir lire attentivement ce mode d'emploi et d'en observer les instructions. Ce mode d'emploi vous permet de vous familiariser avec l'appareil et son utilisation correcte ainsi qu'avec les consignes de sécurité.



Pour des raisons de sécurité, les enfants ou jeunes gens de moins de 16 ans, ainsi que les personnes n'ayant pas lu et compris le présent mode d'emploi ne peuvent pas utiliser cet appareil. Ce produit ne peut être laissé entre les mains de personnes mineures ou à capacité réduite sans la surveillance d'un adulte responsable. Les enfants doivent être surveillés afin de s'assurer qu'ils ne jouent pas avec le produit.

→ Conservez précieusement ce mode d'emploi.

Tables des matières :

1. Domaine d'utilisation de votre taille-haies sur accu	23
2. Consignes de sécurité	23
3. Montage	26
4. Mise en service	27
5. Utilisation	28
6. Mise hors service	29
7. Maintenance	30
8. Incidents de fonctionnement	30
9. Accessoires disponibles	31
10. Caractéristiques techniques	31
11. Service Après-Vente/Garantie	32

1. Domaine d'utilisation de votre taille-haies sur accu

Utilisation conforme :

Le taille-haies sur accu GARDENA est conçu pour couper des haies, arbustes, plantes vivaces et plantes tapissantes dans le jardin privé familial ou de loisirs.

L'utilisation conforme du taille-haies présuppose le respect des indications de ce manuel.

A observer :



ATTENTION ! Risque de blessure !

Il est interdit d'utiliser le taille-haies pour tondre du gazon / couper l'herbe sur les bordures ou broyer des objets comme on le fait pour un compostage.

2. Consignes de sécurité



Mal utilisé, votre produit peut devenir dangereux! Votre produit peut occasionner de graves blessures à l'utilisateur et aux autres; les conseils d'utilisation et de sécurité doivent être scrupuleusement suivis pour un usage optimal et sûr de votre produit. L'utilisateur a la responsabilité du respect des conseils d'utilisation et de sécurité de ce manuel et concernant le produit.

Explication des symboles de votre produit.



AVERTISSEMENT!

Lire attentivement le mode d'emploi pour vous assurer de bien comprendre toutes les commandes et leur utilisation.



Danger de mort par choc électrique ! Tenez-vous à au moins 10 m de lignes électriques.



Portez toujours une protection pour les yeux et les oreilles.



Ne pas exposer ce produit à la pluie. Ne pas laisser ce produit à l'extérieur lorsqu'il pleut.

Précautions générales de sécurité pour les outils électriques



AVERTISSEMENT ! Lire tous les avertissements de sécurité et toutes les instructions.

Tout manquement au respect des avertissements et instructions peut être la cause d'un choc électrique, d'un incendie et /ou de blessures graves.

Conserver tous les avertissements et instructions pour référence future. Le terme "outil électrique" dans les avertissements se rapporte à tous les outils câblés alimentés sur le secteur domestique et à tous les outils électriques sans fil alimentés par des piles.

1) Sécurité sur le lieu de travail

a) S'assurer que toutes les zones de travail soient propres et bien éclairées. Les zones encombrées ou sombres favorisent les accidents.

b) Ne pas utiliser d'outil électrique dans une atmosphère explosive, ni en présence de liquides inflammables, de gaz ou de poussière.

Les outils électriques créent des étincelles qui peuvent provoquer l'inflammation de la poussière ou des vapeurs.

c) Maintenir les enfants et spectateurs à distance en utilisant un outil électrique. Les distractions peuvent être la cause d'une perte de contrôle.

2) Sécurité électrique

a) La fiche de l'outil électrique doit être adaptée à la prise de courant. Ne jamais modifier la fiche de quelque manière que ce soit. Ne jamais utiliser d'adaptateur pour le branchement d'outils électriques avec un fil de terre.

Les fiches d'origine et les prises correspondantes réduisent les risques de choc électrique.

b) Éviter tout contact corporel avec les surfaces connectées à la terre, telles que tuyaux métalliques, radiateurs, cuisinières et réfrigérateurs. Si le corps de l'utilisateur de l'outil électrique est connecté à la terre, le risque de choc électrique est plus présent.

c) Ne pas exposer les outils électriques à la pluie ou à l'humidité. La présence d'eau à l'intérieur de l'outil électrique augmente les risques de choc électrique.

d) Ne pas maltraiter le cordon d'alimentation de l'outil. Ne jamais utiliser le cordon d'alimentation électrique pour transporter, tirer ou débrancher l'outil électrique. Maintenir le cordon à distance de toute source de chaleur, d'huile, de bords coupants ou de pièces en mouvement.

Un cordon électrique endommagé ou emmêlé augmente le risque de choc électrique.

e) Lors de l'utilisation d'un outil électrique en extérieur, utiliser une rallonge appropriée pour utilisation extérieure. L'utilisation d'un câble d'alimentation électrique approprié aux conditions en extérieur réduit le risque de choc électrique.

f) Si l'utilisation d'un outil électrique dans un lieu humide est inévitable, brancher l'outil sur une alimentation électrique protégée par un disjoncteur différentiel. La présence d'un disjoncteur différentiel dans le circuit réduit le risque de choc électrique.

3) Sécurité individuelle

a) Rester concentré sur le travail en cours et utiliser l'outil électrique raisonnablement. Ne pas utiliser un outil électrique si vous êtes fatigué, sous l'influence de drogues, d'alcool ou de médicaments. Le moindre moment d'inattention pendant l'utilisation d'un outil électrique peut être la cause de blessures graves.

b) Utiliser les équipements de protection individuelle. Toujours porter des lunettes de protection.

L'utilisation appropriée des équipements tels que masque antipoussière, chaussures antidérapantes, casque rigide et protection acoustique sur les oreilles réduit le risque de blessures personnelles.

c) Éviter tout risque de démarrage accidentel. S'assurer que l'interrupteur de l'outil soit sur la position arrêt avant de brancher l'alimentation électrique et/ou la batterie, de saisir l'outil ou de le transporter. Il est dangereux de porter l'outil en conservant le doigt sur la gâchette ou de le brancher alors que l'interrupteur est en position marche.

d) Retirer toute clé de réglage ou autres accessoires avant d'allumer l'alimentation de l'outil électrique. Toute clé de mandrin ou autre accessoire attaché à une pièce de l'outil en mouvement présente un grand danger de blessure personnelle.

e) Ne pas travailler à bout de bras. Se tenir debout fermement et bien équilibré. Ceci permet de mieux contrôler l'outil électrique dans des situations inattendues.

f) S'habiller correctement. Ne pas porter de vêtements trop amples ou de bijoux. Faire attention que les cheveux, les habits et les gants soient hors de portée des pièces de l'outil en mouvement.

Des vêtements trop amples, des bijoux ou des cheveux longs qui peuvent se prendre dans les pièces de l'outil en mouvement sont dangereux.

g) Si l'outil est équipé d'un dispositif d'extraction ou de collection de la poussière, s'assurer qu'il soit en place et correctement connecté avant d'utiliser l'outil. *L'utilisation d'un collecteur de poussière réduit les risques inhérents à la présence de poussière.*

4) Utilisation et maintenance des outils électriques

a) **Ne pas forcer en utilisant l'outil électrique. Utiliser l'outil de la puissance correcte pour l'application.**

L'outil approprié permettra de mieux réaliser la tâche en toute sécurité à la vitesse pour laquelle il a été conçu.

b) **Ne pas utiliser l'outil électrique si l'interrupteur marche/arrêt n'est pas opérationnel.**

Tout outil électrique qui ne peut pas être contrôlé par son interrupteur est dangereux et doit être réparé.

c) **Débrancher la fiche de la prise électrique et/ou la batterie de l'outil électrique avant d'effectuer les réglages, de changer d'accessoires, ou de ranger l'outil.**

De telles mesures préventives réduisent le risque de démarrage accidentel de l'outil.

d) **Ranger les outils non utilisés hors de portée des enfants et ne pas autoriser une personne qui n'est pas familière avec son utilisation et ces instructions à se servir de cet outil électrique.**

Les outils électriques sont dangereux entre les mains de personnes qui ne sont pas habituées à s'en servir.

e) **Assurer une bonne maintenance des outils électriques. Vérifier l'alignement et l'installation des pièces en mouvement, qu'il n'y a pas de pièces fracturées ou autrement endommagées qui puissent affecter le fonctionnement des outils électriques. En cas de dommages, faire réparer l'outil électrique avant de l'utiliser.**

Un grand nombre d'accidents résultent d'une mauvaise maintenance des outils.

f) **S'assurer que les outils de coupe sont aiguisés et propres. Des outils de coupe bien entretenus et bien aiguisés présentent moins de risques de se coincer et sont plus faciles à contrôler.**

g) **Utiliser l'outil électrique, ses accessoires et les outils, etc. conformément à ces instructions, en tenant compte des conditions de travail et de l'application. L'utilisation d'un outil électrique pour des applications différentes de celles pour lesquelles il a été conçu peut être la cause d'une situation dangereuse.**

5) Utilisation et manipulation de l'outil sur accus

a) **Chargez les accus uniquement à l'aide de chargeurs qui sont recommandés par le fabricant.**

Un chargeur destiné à un type particulier d'accus est exposé au risque d'incendie s'il est utilisé avec d'autres accus.

b) **Utilisez uniquement les accus prévus à cet effet dans les outils électriques.**

L'utilisation d'accus différents peut entraîner des blessures ainsi qu'un risque d'incendie.

c) **Lorsque vous n'utilisez pas les accus, rangez-les loin d'attaches trombones, de pièces de monnaie, de clés, de clous, de vis et d'autres petits objets métalliques susceptibles de provoquer un pontage des contacts.**

Un court-circuit entre les contacts des accus peut entraîner des brûlures ou provoquer le feu.

d) **En cas de mauvaise utilisation, du liquide est susceptible de s'échapper des accus. Évitez de rentrer en contact avec ce liquide. En cas de contact involontaire, rincez avec de l'eau. Si le liquide entre en contact avec les yeux, adressez-vous immédiatement à un médecin.**

Le liquide s'échappant des accus peut provoquer des démangeaisons ou des brûlures cutanées.

6) Service

a) **Confiez la réparation de votre appareil électrique uniquement à du personnel spécialisé et qualifié qui utilisera uniquement des pièces de rechange d'origine.**

Ceci garantit le maintien de la sécurité de l'appareil.

Avertissements de sécurité pour les taille-haies :

- **Se tenir entièrement hors de portée des lames de coupe. Ne pas repousser les coupes ou tenir le matériau à couper lorsque les lames de coupe sont en mouvement. S'assurer de mettre l'interrupteur en position arrêté avant de retirer des coupes coincées entre les lames.**

Il suffit d'un moment d'inattention pendant l'utilisation du taille-haie pour se blesser gravement.

- **Transporter le taille-haie par la poignée en s'assurant que les lames de coupe ne sont plus en mouvement. Pendant son transport ou le rangement du taille-haie, toujours mettre les gardes des lames de coupe en place.**

La manipulation correcte du taille-haie réduit les risques de blessure personnelle pendant son utilisation.

- **Tenez l'appareil électrique par les surfaces isolées de poignée, car les lames sont susceptibles d'entrer en contact avec des câbles de secteur dissimulés. Le contact des lames avec une ligne conductrice de tension peut mettre sous tension des parties métalliques de l'appareil et provoquer un choc électrique.**

Recommandations de sécurité supplémentaires

Sécurité sur le lieu de travail

Respectez les conditions d'emploi et les fonctions décrites au manuel d'instructions.

L'opérateur ou utilisateur est tenu responsable des dangers ou accidents provoqués aux autres personnes ou à leurs biens. Tenir compte du rayon d'action élargi risquant d'exposer une tierce personne à des dangers lorsque le tube télescopique est déployé.

Danger ! Ce produit génère un champ électromagnétique lors de l'utilisation. Dans certaines circonstances, ce champ peut interagir avec des implants médicaux actifs ou passifs. Afin d'éviter tout risque de blessure grave ou mortelle, nous recommandons aux personnes portant un implant médical de consulter leur médecin ou le fabricant de l'implant médical avant d'utiliser le produit. N'utilisez jamais l'outil à l'approche d'un orage.

Conditions électriques

Le chargeur doit uniquement être branché à la tension secteur indiquée sur la plaque du fabricant. Ne jamais mettre à la terre aucune partie de l'appareil.

Sécurité individuelle

Portez toujours des vêtements appropriés, gants et chaussures robustes.

Contrôlez les zones dans lesquelles le taille-haies doit être utilisé, et retirez tout fil, câble électrique caché et autre corps étranger.

Tous les travaux de réglages (pivoter la lame, modifier la longueur du tube télescopique) doivent être réalisés avec le cache de protection sur la cisaille.

Le taille-haies ne doit être posé sur la lame.

Avant l'utilisation et après tout choc brutal, vérifiez que le produit ne présente aucun signe de rupture ou de dommage et le réparer si nécessaire.

N'utilisez jamais le taille-haies qui ne serait pas en parfait état de fonctionnement ou qui aurait subi une réparation non conforme.

Utilisation et maintenance des outils électriques

Sachez comment arrêter le taille-haies rapidement en cas d'urgence.

Ne tenez pas le taille-haies au niveau du fourreau de protection.

N'utilisez pas le taille-haies lorsque les dispositifs de sécurité sont endommagés.

Il est interdit d'utiliser une échelle pendant que vous travaillez avec le taille-haies.

Retirer l'accu :

- Avant de laisser le taille-haies sans surveillance;
- Avant de dégager une obstruction;
- Avant de vérifier, de nettoyer ou d'effectuer des travaux sur l'appareil;
- Si vous heurtez un objet. Il ne faut pas utiliser votre taille-haies avant de s'assurer qu'elle est entièrement dans les conditions sûres d'utilisation;
- Si le taille-haies commence à vibrer anormalement. Effectuez une vérification immédiate. Des vibrations excessives peuvent être cause d'accidents.
- avant de passer le taille-haie à une autre personne.

Entretien et rangement



RISQUE DE BLESSURE!

Ne touchez pas les lames.

→ Lorsque vous avez terminé ou si vous interrompez votre travail, remettez le couvercle de protection.

Pour assurer des conditions de sécurité optimales lors de l'utilisation de l'appareil, il faut maintenir les écrous et les vis bien serrés.

Sécurité relative à l'accu



RISQUE D'INCENDIE !

→ Ne placez jamais les accus à côté d'acides et de matières facilement inflammables.

Utiliser uniquement le Chargeur GARDENA fourni à la livraison. L'utilisation d'autres chargeurs risque d'endommager les accus et peut même provoquer un incendie.



RISQUE D'EXPLOSION !

→ Conservez la batterie remplaçable à l'abri de la chaleur et du feu. Ne les posez pas sur des éléments chauffants et évitez de les exposer longuement aux rayons solaires.



Ne pas utiliser le chargeur à l'extérieur.

→ Ne jamais exposer le chargeur à l'humidité ou à la pluie.

Utiliser les accus uniquement à une température ambiante située entre 0 °C bis 40 °C. Un accu en état de marche doit être éliminé de façon appropriée. Il ne doit pas être envoyé par courrier. Pour plus de détails, veuillez vous adresser à votre centre local de gestion des déchets. Examiner régulièrement tout indice d'endommagements ou de dégradations (friabilité) sur le câble de chargement et utiliser celui-ci uniquement s'il est dans un état irréprochable. Utiliser le chargeur fourni à la livraison uniquement pour charger l'accu compris à la livraison. Ne pas utiliser ce chargeur pour recharger des piles non rechargeables (risque d'incendie). Débrancher le chargeur du réseau électrique et de l'accu lorsque l'opération de chargement est terminée. Charger l'accu uniquement à des températures situées entre 0 °C bis 45 °C. Après une sollicitation importante, laisser d'abord refroidir l'accu.

Entreposage

Ne pas entreposer le taille-haies dans un endroit exposé aux rayons solaires directs.

Ne pas entreposer le taille-haies dans des lieux où règne de l'électricité statique.

3. Montage

Monter le manche télescopique :

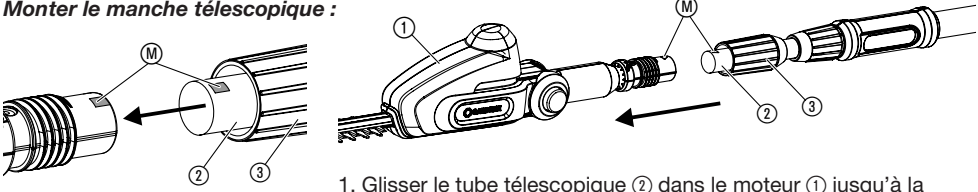

1. Glisser le tube télescopique ② dans le moteur ① jusqu'à la butée. Pour cela, les deux marques (M) doivent être l'une en face de l'autre.
2. Serrer fermement l'écrou gris ③.

4. Mise en service

Recharge des accus :



ATTENTION !

La surtension détruit l'accu et le chargeur.

→ Veiller à respecter la tension secteur correcte.

Avant la première utilisation, l'accu partiellement chargé doit être chargé complètement. Durée de chargement (en cas d'accu vide), voir 10. Caractéristiques techniques.

Le chargement de l'accu lithium-ion peut être réalisé dans n'importe quel état de charge et être interrompu à tout moment sans affecter l'accu (pas d'effet mémoire).

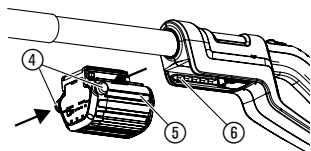

1. Enfoncer les deux touches de déverrouillage (4) et débrancher l'accu (5) de son compartiment (6) au niveau de la poignée.
2. Enfoncer le connecteur du câble de chargement (7) sur l'accu (5).
3. Enfoncer le chargeur (8) dans une prise secteur.

Le voyant de charge (9) au niveau du chargeur clignote toutes les secondes en vert : La charge de l'accu est en cours.

Le voyant de charge (9) vert au niveau du chargeur est allumé : L'accu est entièrement chargé.

(Temps de charge voir 10. Caractéristiques techniques).

Affichage de l'état de charge de la batterie pendant le chargement :

chargé à 100 % L1, L2 et L3 sont allumées.

chargé à 66 – 99 % L1 et L2 sont allumées, L3 clignote.

chargé à 33 – 65 % L1 est allumée, L2 clignote.

chargé à 0 – 32 % L1 clignote.

4. Retirez d'abord la fiche du câble de chargement (7), puis retirez le chargeur (8) de la prise de courant.
5. Pousser l'accu (5) sur son compartiment (6) au niveau de la poignée jusqu'à ce qu'il s'enclenche de façon audible.

Eviter le déchargement trop important :

Quand l'accu est déchargé, la protection contre le déchargement complet éteint l'appareil automatiquement avant que l'accu ne soit complètement déchargé. Pour que l'accu complètement chargé ne se décharge pas via le chargeur débranché, l'accu doit être débranché du chargeur après le chargement. Si l'accu a été stocké pendant plus d'1 an, celui-ci doit de nouveau être complètement chargé. Si l'accu a été complètement déchargé, le voyant de charge (9) clignote rapidement au début du chargement (2 fois par seconde). Si le voyant de charge (9) clignote encore rapidement au bout de 10 minutes, il y a une erreur (voir 8. Incidents de fonctionnement). Si l'indicateur d'erreur (W) au niveau de l'accu clignote, il y a une erreur (voir 8. Incidents de fonctionnement). En cas d'accu complètement déchargé, cela peut prendre environ 20 min jusqu'à ce que l'état de charge soit affiché sur l'accu au moyen de la LED. Le processus de chargement est affiché à tout moment au moyen de la LED clignotante (9), au niveau du chargeur.

Affichage de l'état de charge de la batterie pendant le fonctionnement:

→ Appuyer sur la touche (B) au niveau de l'accu.

chargé à 66 – 99 % L1, L2 et L3 sont allumées.

chargé à 33 – 65 % L1 et L2 sont allumées.

chargé à 10 – 32 % L1 est allumée.

chargé à 1 – 9 % L1 clignote.

chargé à 0 % Aucun affichage.

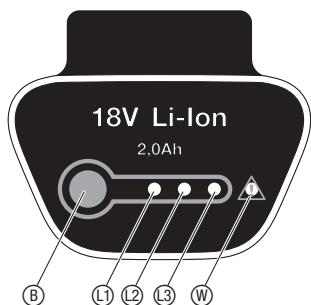
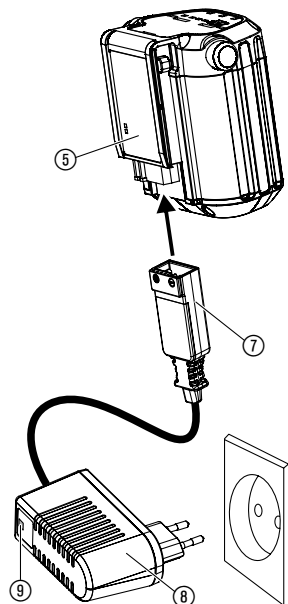

5. Utilisation

Positions de travail :

Le taille-haies peut être utilisé dans 4 positions de travail (comme illustré).

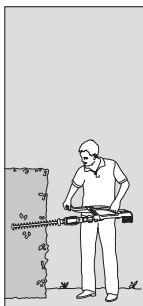

Coupe latérale :
Tube télescopique rentré

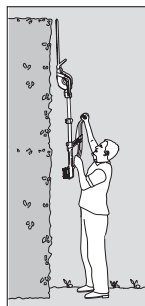

Coupe verticale haute :
Tube télescopique allongé.



Coupe horizontale haute :
Unité moteur inclinée de 75°, tube télescopique allongé

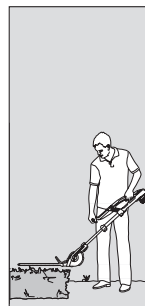

Coupe basse :
Unité moteur inclinée de -60°, tube télescopique allongé

Incliner le moteur :

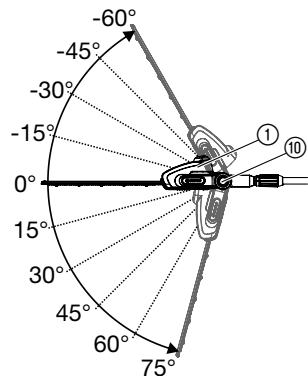

Pour une coupe haute et basse, il est possible d'incliner l'unité moteur ① par pas de 15°, de 75° à -60°.

1. Retirer l'accu de la poignée (cf. 4. Mise en service).
2. Maintenir les deux touches orange ⑩ enfoncées.
3. Incliner l'unité moteur ① dans le sens souhaité.
4. Lâcher les deux touches orange ⑩ et laisser l'unité moteur ① se bloquer.
5. Enclencher l'accu dans la poignée (cf. 4. Mise en service).

Allonger le tube télescopique :

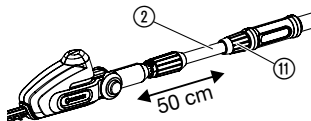

Il est possible de rallonger le tube télescopique ② de jusqu'à 50 cm en continu pour réaliser des coupes hautes et basses.

1. Retirer l'accu de la poignée (cf. 4. Mise en service).
2. Desserrer l'écrou orange ⑪, déployer le tube télescopique ② à la longueur souhaitée et serrer à nouveau l'écrou orange ⑪.
3. Enclencher l'accu dans la poignée (cf. 4. Mise en service).

Démarrage du taille-haies :

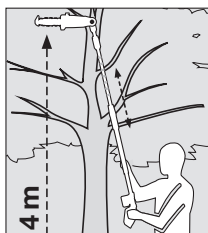
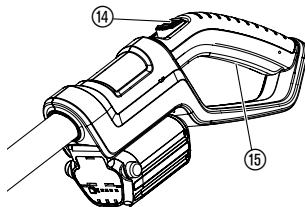
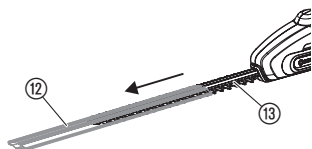

DANGER ! Risque de blessure !

Risque de coupure lorsque le taille-haies ne s'arrête pas automatiquement.

→ Ne jamais désactiver les dispositifs de sécurité (par ex. en attachant la touche de blocage et/ou de démarrage).

Démarrage du taille-haies :

1. Retirez le couvercle de protection ⑫ de la lame ⑬.
2. Enclencher l'accu dans la poignée (cf. 4. Mise en service).
3. Tenez le taille-haies avec une main au niveau du tube télescopique et avec l'autre main au niveau de la poignée.
4. Pousser la touche de blocage ⑭ vers l'avant puis appuyer sur la touche de démarrage ⑮. *Le taille-haies démarre.*
5. Lâcher la touche de blocage (14).

Arrêt du taille-haies :

1. Lâcher la touche de démarrage ⑮.
2. Retirer l'accu de la poignée (cf. 4. Mise en service).
3. Montez le fourreau de protection ⑫ sur la lame ⑬.

6. Mise hors service

Rangement :

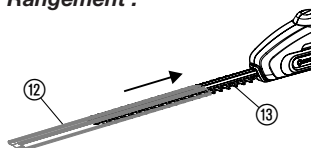

Gestion des déchets :

(directive RL 2012/19/UE)



Élimination de l'accu :



Li-ion

Le lieu de rangement doit se trouver hors de portée des enfants.

1. Retirer l'accu et charger (voir 4. Mise en service).
2. Nettoyez le taille-haies (voir 7. Maintenance) et montez le fourreau de protection ⑫ sur la lame ⑬.
3. Ranger le taille-haies dans un endroit sec et à l'abri du gel.

Cet appareil ne doit pas être jeté dans les poubelles domestiques mais dans les containers spécialement prévus pour ce type de produits.

→ Important : Éliminez l'appareil par le biais du point de collecte municipal prévu à cet effet.

L'accu GARDENA contient des piles lithium-ion qui, en fin de vie, ne peuvent pas être éliminées avec les ordures ménagères normales.

Important pour la France :

Votre distributeur GARDENA ou le centre de recyclage communal se charge de l'élimination conforme.

1. Décharger complètement l'accu Li-ion.
2. Éliminer l'accu Li-ion de façon conforme.

7. Maintenance

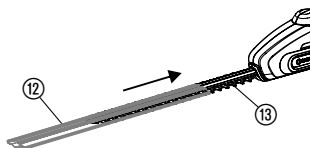

Nettoyer le taille-haies :

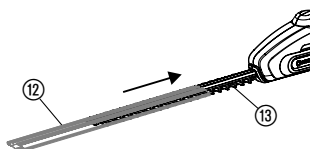

DANGER ! Risque de blessure !

Coupure, si le taille-haies s'enclenche de façon involontaire.

→ Avant de commencer les opérations d'entretien, retirer l'accu (cf. 4. Mise en service) et enfiler le cache de protection (12) sur la lame (13).



ATTENTION ! Endommagement du taille-haies !

→ Ne pas nettoyer le taille-haies sous l'eau courante ou sous haute pression.

1. Nettoyez le taille-haies avec un chiffon humide.
2. Nettoyez les lames (13) le cas échéant avec une brosse et lubrifiez avec une huile à faible viscosité (par ex. Huile d'entretien GARDENA réf. 2366). Évitez tout contact de l'huile avec les pièces en plastique et portez des gants.

8. Incidents de fonctionnement

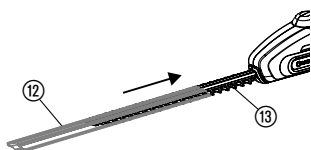

DANGER ! Risque de blessure !

Coupure, si le taille-haies s'enclenche de façon involontaire.

→ Avant tout entretien destiné à éliminer un incident, retirer l'accu (cf. 4. Mise en service) et enfiler le cache de protection (12) sur la lame (13).

Problème	Cause possible	Solution
Le taille-haies ne démarre pas	Accu vide.	→ Charger l'accu (voir 4. Mise en service).
	Accu non poussé correctement sur le manche.	→ Pousser l'accu sur le manche de telle façon que les boutons de verrouillage se bloquent.
	Les lames sont sales (par ex. par de la résine).	→ Nettoyer les lames (voir 7. Maintenance).
	Les lames sont bloquées.	→ Retirer l'obstacle.
La coupe n'est pas nette	La lame est usée ou endommagée.	→ Faites échanger la lame par le Service GARDENA.
Il n'est plus possible d'éteindre le taille-haies	La touche de démarrage est coincée.	→ Débranchez l'accu et débloquez la touche de démarrage.
Le taille-haies s'arrête. L'indicateur d'erreur (W) clignote	Surcharge batterie.	→ Attendre 10 secondes. Appuyez sur la touche (B) au niveau de l'accu et redémarrez l'appareil.
	La température de fonctionnement autorisée a été dépassée.	→ Laissez refroidir l'accu environ 15 minutes. Appuyez sur la touche (B) au niveau de l'accu et redémarrez l'appareil.

Problème	Cause possible	Solution
Le voyant de charge ⑨ au niveau du chargeur n'est pas allumé	Le chargeur ou le câble de charge n'est pas correctement branché.	→ Branchez le chargeur ou le câble de charge correctement.
Le voyant de charge ⑨ au niveau du chargeur clignote rapidement (2 fois par seconde)	Erreur de charge.	→ Débranchez et rebranchez le chargeur.
Le taille-haies s'arrête. L'indicateur d'erreur ④ s'allume	Erreur de l'accu / accu défectueux.	→ Appuyez sur la touche ⑥ au niveau de l'accu et redémarrez l'appareil.
L'accu ne peut plus être rechargé	Accu défectueux.	→ Remplacer accu (réf. 9840).

N'utiliser que la batterie remplaçable originale de GARDENA BLi 18 (réf. 9840). Vous pouvez l'obtenir auprès de votre revendeur GARDENA ou directement auprès du service après-vente GARDENA.



Si d'autres problèmes surgissent, veuillez contacter le service après-vente GARDENA. Les réparations sont réservées aux points de service après-vente GARDENA ou aux revendeurs spécialisés agréés par GARDENA.

9. Accessoires disponibles

Batterie remplaçable originale de GARDENA BLi 18	Accu pour autonomie supplémentaire ou pour l'échange.	réf. 9840
Spray d'entretien des outils électriques GARDENA	Prolonge la durée de vie des lames et le temps de fonctionnement de l'accu.	réf. 2366

10. Caractéristiques techniques

THS Li-18/42 (réf. 8881)	
Vitesse d'oscillation des lames	2100 cps/min
Longueur de la lame	42 cm
Ouverture de la lame	16 mm
Plage de sortie du tube télescopique	0 – 50 cm
Poids accu compris	3,4 kg
Niveau de pression acoustique relatif au travail $L_{PA}^{1)}$	70 dB(A)
Incertitude K_{PA}	3 dB(A)
Emission sonore $L_{WA}^{2)}$	mesurée 86 dB(A) / garantie 89 dB(A)
Incertitude K_{WA}	3 dB(A)
Niveau de vibrations transmises aux mains $a_{vhw}^{1)}$	< 2,5 m/s ²
Incertitude K_a	1,5 m/s ²

Accu	Lithium-ions (18 V)
Capacité de l'accu	2,0 Ah
Durée de charge de l'accu	env. 3 h 80 % / env. 5 h 100 %
Durée de marche au ralenti	env. 75 min. (si l'accu est entièrement chargé)
Chargeur	
Tension secteur	230 V / 50 – 60 Hz
Courant de sortie max.	600 mA
Tension de sortie	18 V (DC)

Procédé de mesure selon la norme européenne ¹⁾ EN 60745-2-15 ²⁾ RL 2000/14/CE. La valeur d'émission des vibrations donnée a été mesurée selon une procédure de contrôle normalisée et peut servir de comparaison entre deux outils électriques. Cette valeur peut également être utilisée pour évaluer l'exposition aux vibrations de façon préliminaire. La valeur d'émission des vibrations peut varier en fonction des conditions d'utilisation effectives de l'appareil électrique.

11. Service Après-Vente / Garantie

Garantie :

Les prestations de service ne vous seront pas facturées en cas de garantie de l'appareil.

GARDENA accorde pour cet appareil une garantie contractuelle de 2 ans à compter du jour de l'achat. Elle comprend le remplacement gratuit des pièces défectueuses ou de l'appareil, le choix en étant laissé à la libre initiative de GARDENA. En tout état de cause s'applique la garantie légale couvrant toutes les conséquences des défauts ou vices cachés (article 1641 et suivants du Code Civil). Pour que ces garanties soient valables, les conditions suivantes doivent être remplies :

- L'appareil a été manipulé de manière adéquate, suivant les instructions du mode d'emploi.
- Il n'y a eu aucun essai de réparation, ni par le client, ni par un tiers.

La lame et l'entraînement à excentrique sont des pièces d'usure et sont par conséquent exclus de la garantie.

Une intervention sous garantie ne prolonge pas la durée initiale de la garantie contractuelle.

Toutes les revendications dépassant le contenu de ce texte ne sont pas couvertes par la garantie, quel que soit le motif de droit.

Pendant la période de garantie, le Service Après-Vente effectuera, à titre payant, les réparations nécessaires par suite de manipulations erronées.

En cas de mauvais fonctionnement, veuillez envoyer le produit en port payé avec une copie du bon d'achat et une description du problème, à l'adresse du Service Après-Vente figurant au verso.

D Produkthaftung

Wir weisen ausdrücklich darauf hin, dass wir nach dem Produkthaftungsgesetz nicht für durch unsere Geräte hervorgerufene Schäden einzustehen haben, sofern diese durch unsachgemäße Reparatur verursacht oder bei einem Teileaustausch nicht unsere originale GARDENA Teile oder von uns freigegebene Teile verwendet wurden und die Reparatur nicht vom GARDENA Service oder dem autorisierten Fachmann durchgeführt wird. Entsprechendes gilt für Ergänzungssteile und Zubehör.

GB Product Liability

We expressly point out that, in accordance with the product liability law, we are not liable for any damage caused by our units if it is due to improper repair or if parts exchanged are not original GARDENA parts or parts approved by us, and, if the repairs were not carried out by a GARDENA Service Centre or an authorised specialist. The same applies to spare parts and accessories.

F Responsabilité

Nous vous signalons expressément que GARDENA n'est pas responsable des dommages causés par ses appareils, dans la mesure où ces dommages seraient causés suite à une réparation non conforme, dans la mesure où, lors d'un échange de pièces, les pièces d'origine GARDENA n'auraient pas été utilisées, ou si la réparation n'a pas été effectuée par le Service Après-Vente GARDENA ou l'un des Centres SAV agréés GARDENA. Ceci est également valable pour tout ajout de pièces et d'accessoires autres que ceux préconisés par GARDENA.

NL Productaansprakelijkheid

Wij wijzen er nadrukkelijk op, dat wij op grond van de wet aansprakelijkheid voor producten niet aansprakelijk zijn voor schade ontstaan door onze apparaten, indien deze door onvakkundige reparatie veroorzaakt zijn, of er bij het uitwisselen van onderdelen geen gebruik gemaakt werd van onze originele GARDENA onderdelen of door ons vrijgegeven onderdelen en de reparatie niet door de GARDENA technische dienst of de bevoegde vakman uitgevoerd werd. Ditzelfde geldt voor extra-onderdelen en accessoires.

S Produktansvar

Tillverkaren är inte ansvarig för skada som orsakats av produkten om skadan beror på att produkten har reparerats felaktigt eller om, vid reparation eller utbyte, andra än Original GARDENA reservdelar har använts. Samma sak gäller för kompletteringsdelar och tillbehör.

DK Produktansvar

Vi gør udtrykkeligt opmærksom på, at vi i henhold til produktansvarsloven ikke er ansvarlige for skader forårsaget af vores udstyr, såfremt det sker på grund af uautoriserede reparationer eller hvis dele er skiftet ud og der ikke er anvendt originale GARDENA dele eller dele godkendt af os, eller hvis reparationerne ikke er udført af GARDENA-service eller en autoriseret fagmand. Det samme gælder for ekstra udstyr og tilbehør.

FI Tuotevastuu

Korostamme nimenomaan, että tuotevastuulain nojalla emme ole vastuussa laitteistamme johtuneista vahingoista, mikäli nämä ovat aiheutuneet epäasianmukaisesta korjauksesta tai osia vaihdettaessa ei ole käytetty alkuperäisiä GARDENA-varaosia tai hyväksymiämme osia ja korjauksen on suorittanut muu kuin GARDENA-huoltokeskus tai valtuuttamamme ammattihenkilö. Tämä pätee myös lisäksiin ja lisävarusteisiin.

I Responsabilità del prodotto

Si rende espressamente noto che, conformemente alla legislazione sulla responsabilità del prodotto, non si risponde di danni causati da nostri articoli se originati da riparazioni eseguite non correttamente o da sostituzioni di parti effettuate con materiale non originale GARDENA o comunque da noi non approvato e, in ogni caso, qualora l'intervento non venga eseguito da un centro assistenza GARDENA o da personale specializzato autorizzato. Lo stesso vale per le parti complementari e gli accessori.

E Responsabilidad de productos

Advertimos que conforme a la ley de responsabilidad de productos no nos responsabilizamos de daños causados por nuestros aparatos, siempre y cuando dichos daños hayan sido originados por arreglos o reparaciones indebidas, por recambios con piezas que no sean piezas originales GARDENA o bien piezas no autorizadas por nosotros, así como en aquellos casos en que la reparación no haya sido efectuada por un Servicio Técnico GARDENA o por un técnico autorizado. Lo mismo es aplicable para las piezas complementarias y accesorios.

P Responsabilidade sobre o produto

Queremos salientar que segundo a lei da responsabilidade do fabricante, nós não nos responsabilizaremos por danos causados pelo nosso equipamento, quando estes ocorrerem em decorrência de reparações inadequadas ou da substituição de peças por peças não originais da GARDENA, ou peças não autorizadas.

A responsabilidade tornar-se-à nula também depois de reparações realizadas por oficinas não autorizadas pela GARDENA. Esta restrição valerá também para peças adicionais e acessórios.

PL Odpowiedzialność za produkt

Zwracamy Państwu uwagę, że nie ponosimy odpowiedzialności za uszkodzenia naszych maszyn, bądź szkody spowodowane ich wadliwym funkcjonowaniem, powstałe na skutek nieprawidłowo przeprowadzonych napraw lub użycia nieoryginalnych części zamiennych. Naprawy winny być przeprowadzane tylko przez punkty serwisowe Husqvarna lub autoryzowane serwisy. Dotyczy to również części uzupełniających i oprzyrządowania.

H Termékszavatosság

Nyomatékosan utalunk arra a tényre, hogy a termékszavatossági törvény szerint nem kell jótállást vállalnunk azokra a károokra, amelyeket nem a mi készülékeink okoztak, ha ezeket álszzerűtlen javítás okozta vagy egy alkatrész kicserélésénél nem a mi eredeti GARDENA alkatrészeinket vagy általunk engedélyezett alkatrészeket használták fel és a javítást nem a GARDENA szerviz vagy egy erre felhatalmazott szakember végezte. Hasonlóképpen érvényes ez a kiegészítő alkatrészekre és tartozékokra is.

CZ Odpovědnost za výrobek

Výslovně upozorňujeme na to, že podle zákona o odpovědnosti za výrobek nenese odpovědnost za škody způsobené našimi přístroji, pokud byly způsobené neodbornou opravou nebo použitím jiných než našich originálních náhradních dílů GARDENA nebo námi schválených dílů a neprovedením opravy servisem GARDENA nebo autorizovaným odborníkem. Odpovídající platí i pro doplňkové díly a příslušenství.

SK Predmet záruky

Upozorňujeme dôrazne na to, že podľa zákona o poskytovaní záruk nezodpovedáme za škody spôsobené našimi výrobkami, v prípade, že boli boli vyvolané neodbornými opravami, výmenou dielcov, ktoré nepatria k originálnym dielom GARDENA alebo neboli nami schválené a rovnako boli spôsobené servisnými zásahmi, ktoré neboli vykonané servisom GARDENA alebo autorizovaným odborníkom. Rovnako to platí pre doplnky a príslušenstvo.

GR Ευθύνη για το προϊόν

Σας υπενθυμίζουμε ρητά, ότι σύμφωνα με το νόμο περί ευθύνης για τα προϊόντα δεν ευθυνόμαστε για ενδεχόμενες βλάβες που προκαλούνται από τις συσκευές μας, εφόσον οφείλονται σε μία ακατάλληλη επισκευή ή σε μια αντικατάσταση τμημάτων για την οποία δεν έχουν χρησιμοποιηθεί τα πρωτότυπα ανταλλακτικά της GARDENA ή τα από μας εγκεκριμένα ανταλλακτικά και σε περίπτωση που δεν εκτελείται η επισκευή από το Τμήμα Εξυπηρέτησης Πελατών της GARDENA ή από έναν εξουσιοδοτημένο εξειδικευμένο τεχνίτη. Το ίδιο ισχύει για εξαρτήματα και συμπληρωματικά τμήματα.

SLO Jamstvo za izdelek

Pismo poudarjamo, da po zakonu jamstva za izdelek nismo odgovorni za škodo, ki bi nastala zaradi uporabe našega izdelka, prav tako tudi ne za škodo ki bi nastala zaradi nepravilnega popravila izdelka ali pri napačni zamenjavi delov, ki niso originalni deli GARDENA ali pri uporabi z naše strani potrjenih delov, ki pa niso bili vgrajeni v servis GARDENA ali v naši pooblaščenih servisni službi. Enako velja tudi za nadomestne dele in opremo.

HR Odgovornost za proizvod

Izričito napominjemo da u skladu sa Zakonom o odgovornosti za proizvode nismo odgovorni za štete uzrokovane našim uređajima ako su one izazvane nestručnim popravkom ili u slučaju zamjene dijelova nisu korišteni originalni GARDENA dijelovi ili dijelovi koje smo odobrili i popravak nije izvršio GARDENA servis ili ovlašteni stručnjak. Isto vrijedi i za dodatne dijelove i pribor.

RO Responsabilitatea legala a produsului

Menționăm în mod expres că, în concordanță cu responsabilitatea legală a produsului, nu suntem răspunzători de nici un accident provocat de produsele noastre dacă se datorează reparării necorespunzătoare sau dacă piesele de schimb nu sunt originale GARDENA sau aprobate de GARDENA, sau dacă reparațiile nu au fost efectuate de un Centru de Service GARDENA sau un specialist autorizat. Aceleași prevederi se aplică și pieselor de schimb și accesoriilor.

BG Отговорност за качество

Изрично подчертаваме, че съгласно закона за отговорност за качество, ние не носим отговорност за вредите причинени от нашите уреди, ако същите са причинени от неправилен ремонт или при подмяната на части не са използвани оригинални части на GARDENA или части одобрени от нас и ремонта не е извършен от сервиз на GARDENA или оторизиран специалист. Същото важи за допълнителните части и принадлежности.

EST Tootevastutus

Juhime teie tähelepanu sellele, et tootevastutusseaduse kohaselt ei vastuta me meie seadmete poolt põhjustatud kahjude eest, kui need on tekkinud asjatundmatu paranduse tagajärjel või kui detaili vahetamisel ei kasutatud GARDENA originaalvaruosi ega meie poolt kasutada lubatud varuosia ja kui parandustöid ei ole teinud GARDENA klienditeenindusspetsialistid ega meie volitatud spetsialistid. Sama kehtib lisadetailide ja tarvikute kohta.

LT Atsakomybė už produkciją

Nurodome, kad remdamiesi Atsakomybės už produkciją įstatymu, neatsakome už nuostolius, sukeltus mūsų prietaisų, jei jie atsirado dėl netinkamo remonto, arba, jei keičiant dalis, buvo naudojamasi neoriginalios GARDENA dalys arba dalys, kurių mes neleidome naudoti, o remontą atliko ne GARDENA servisas arba neįgaliotasis specialistas. Tas pats galioja papildomoms dalims ir priedams.

LV Produkta atbildība

Mēs skaidri norādām uz to, ka saskaņā ar Produktu atbildības likumu, mēs neatbildam par mūsu iekārtu radītiem zaudējumiem, ciktāl tos ir izraisījis neatbilstošs remonts vai daļu nomaiņa ar neoriģinālām GARDENA daļām vai ne ar mūsu norādītajām detaļām un remontu nav veicis GARDENA serviss vai pilnvarots speciālists. Tas pats attiecas uz papildinošajām daļām un piederumiem.

<p>D EG-Konformitätserklärung Der Unterzeichnete Husqvarna AB, 561 82 Huskvarna, Sweden bestätigt, dass die nachfolgend bezeichneten Geräte in der von uns in Verkehr gebrachten Ausführung die Anforderungen der harmonisierten EU-Richtlinien, EU-Sicherheitsstandards und produktspezifischen Standards erfüllen. Bei einer nicht mit uns abgestimmten Änderung der Geräte verliert diese Erklärung ihre Gültigkeit.</p>	<p>H EU-Megfelelőeségi nyilatkozat Alulírott, a Husqvarna AB, 561 82 Huskvarna, Sweden igazolja azt, hogy az alábbiakban megnevezett készülékek, az általunk forgalomba hozott kivételben teljesítik a harmonizációs EU-irányelvek, az EU biztonsági szabványok és a termékre jellemző szabványok követelményeit. Ha a készülékeken a mi beleegyezésünk nélkül változtatást végeznek, akkor ez a nyilatkozat érvényét veszti.</p>
<p>GB EU Declaration of Conformity The undersigned Husqvarna AB, 561 82 Huskvarna, Sweden hereby certifies that, when leaving our factory, the units indicated below are in accordance with the harmonised EU guidelines, EU standards of safety and product specific standards. This certificate becomes void if the units are modified without our approval.</p>	<p>CZ Prohlášení o shodě EU Podepsaný Husqvarna AB, 561 82 Huskvarna, Sweden potvrzuje, že dále uvedené přístroje v námi do provozu uvedeném provedení splňují požadavky harmonizačních směrnic EU, bezpečnostních norem EU a norem specifických pro výrobek. Při námi neschválené změně přístrojů ztrácí toto prohlášení platnost.</p>
<p>F Certificat de conformité aux directives européennes Le constructeur, soussigné : Husqvarna AB, 561 82 Huskvarna, Sweden déclare qu'à la sortie de ses usines le matériel neuf désigné ci-dessous étai conforme aux prescriptions des directives européennes énoncées ci-après et conforme aux règles de sécurité et autres règles qui lui sont applicables dans le cadre de l'Union européenne. Toute modification portée sur ce produit sans l'accord express de GARDENA supprime la validité de ce certificat.</p>	<p>SK EU-Vyhlasenie o zhode Nižšie uvedená firma Husqvarna AB, 561 82 Huskvarna, Sweden vyhlasuje, že uvedené zariadenia, ktoré sme uviedli na trh v ich vyhotovení spĺňajú požiadavky harmonizačných predpisov EU, bezpečnostných štandardov EU a výrobných špecifických štandardov. Pri zmene zariadenia, ktorá nebola odsúhlasená výrobcom stráca toto vyhlásenie platnosť.</p>
<p>NL EU-overeenstemmingsverklaring Ondergetekende Husqvarna AB, 561 82 Huskvarna, Sweden bevestigt, dat de volgende genoemde apparaten in de door ons in de handel gebrachte uitvoering voldoen aan de eis van, en in overeenstemming zijn met de EU-richtlijnen, de EU-veiligheidsstandaard en de voor het product specifieke standaard. Bij een niet met ons afgestemde verandering aan de apparaten verliest deze verklaring haar geldigheid.</p>	<p>GR Δήλωση Συμμόρφωσης προς τις Οδηγίες της ΕΕ Η υπογράφουσα Husqvarna AB, 561 82 Huskvarna, Sweden δηλώνει, ότι τα εξής αναφερόμενα εκδοόμενα από την εταιρία μας προϊόντα ανταποκρίνονται σε όλες τις εναρμονισμένες προδιαγραφές της ΕΕ, στα πρότυπα ασφαλείας της ΕΕ και στα ειδικά για το προϊόν πρότυπα. Σε μία μη συμφωνημένη με την εταιρία μας τροποποίηση των συσκευών αυτή η δήλωση χάνει την ισχύ της.</p>
<p>S EU Tillverkarintyg Undertecknad firma Husqvarna AB, 561 82 Huskvarna, Sweden intygar härmed att nedan nämnda produkter överensstämmer med EU:s direktiv, EU:s säkerhetsstandard och produktspecifikation. Detta intyg upphör att gälla om produkten ändras utan vårt tillstånd.</p>	<p>SLO EU-izjava o skladnosti Podpisani proizvajalca «Husqvarna AB, 561 82 Huskvarna, Sweden» s podpisom potrjuje, da sledeče opisana naprava, ki smo jo poslali na tržišče izpolnjuje zahteve harmoniziranih standardov ES-smernic, ES-varnostnih standardov in izdelku specifičnih standardov. V primeru spremembe na napravi brez našega pisnega dovoljenja ta izjava izgubi svojo pomen in veljavnost.</p>
<p>DK EU Overensstemmelse certifikat Undertegnede Husqvarna AB, 561 82 Huskvarna, Sweden bekræfter hermed, at enheder listede herunder, ved afsendelse fra fabrikken, er i overensstemmelse med harmoniserede EU retningslinjer, EU sikkerheds standarder og produkt specifikations standarder. Dette certifikat træder ud af kraft hvis enhederne er ændret uden vor godkendelse.</p>	<p>HR Izjava o skladnosti EU-a Dolje potpisana tvrtka Husqvarna AB, 561 82 Huskvarna, Sweden ovime potvrđuje da dolje navedeni uređaji u izvedbi plaširanoj na tržište ispunjavaju zahtjeve harmoniziranih EU smjernica, EU sigurnosnih normi i normi za određene proizvode. Ova izjava postaje ništavna u slučaju izmjene uređaja koje nismo odobrili.</p>
<p>FI EY-vaatimustenmukaisuusvakuutus Allekirjoittanut Husqvarna AB, 561 82 Huskvarna, Sweden vakuuttaa, että alla mainittut laitteet täyttävät tehtaaltamme lähtiesään yhdenmukaistettujen EY-direktiivien, EY-turvallisuusstandardien ja tuotekohtaisten standardien vaatimukset. Laitteisiin tehyd muutokset, joista ei ole sovittu kanssamme, joutavat tämän vakuutuksen raukaamiseen.</p>	<p>RO UE-Certificat de conformitate Prin prezenta Husqvarna AB, 561 82 Huskvarna, Sweden, certifica faptul ca, in momentul in care produsele mentionate mai jos ies din fabrica sunt in concordanta cu directivele UE, standardele de siguranta UE si standardele specifice ale produsului UE. Acest certificat devine nul in cazul modificării aparatului fără aprobarea noastră.</p>
<p>I Dichiarazione di conformità alle norme UE La sottoscritta Husqvarna AB, 561 82 Huskvarna, Sweden certifica che il prodotto qui di seguito indicato, nei modelli da noi commercializzati, è conforme alle direttive armonizzate UE nonché agli standard di sicurezza e agli standard specifici di prodotto. Qualunque modifica apportata al prodotto senza nostra specifica autorizzazione invalida la presente dichiarazione.</p>	<p>BG ЕС-Декларация за съответствие Подписаната фирма Husqvarna AB, 561 82 Huskvarna, Sweden декларира, че описаните по-долу уреди, пуснати в продажба съгласно нашата спецификация, изпълняват изискванията на хармонизираните ЕС-директиви, ЕС-станданти за безопасност и специфичните производствени стандарти. При промяна на уреда, която не е съгласувана с нас, тази декларация губи своята валидност.</p>
<p>E Declaración de conformidad de la UE El que suscribe Husqvarna AB, 561 82 Huskvarna, Sweden declara que la presente mercancía, objeto de la presente declaración, cumple con todas las normas de la UE, en lo que a normas técnicas, de homologación y de seguridad se refiere. En caso de realizar cualquier modificación en la presente mercancía sin nuestra previa autorización, esta declaración pierde su validez.</p>	<p>EST Eli vastavusdeklaratsioon Allekirjutanut Husqvarna AB, 561 82 Huskvarna, Sweden kinnitab, et kirjeldatud seade vastab meie poolt riigusse viidud kujul ELi harmoniseeritud direktiividele, ELi ohutusstandarditele ja tootega seotud standarditele. Meiega kooskõlastamata muudatuse tegemise korral seadmel kaotab see deklaratsioon kehtivuse.</p>
<p>P Certificado de conformidad da UE Os abaixo mencionados Husqvarna AB, 561 82 Huskvarna, Sweden, por este meio certificam que ao sair da fábrica os aparelhos abaixo mencionados estão de acordo com as direttrizes harmonizadas da UE, padrões de segurança e de produtos específicos. Este certificado ficará nulo se as unidades forem modificadas sem a nossa aprovação.</p>	<p>LT ES Atitikties deklamacija Pasirašanti firma Husqvarna AB, 561 82 Huskvarna, Sweden patvirtina, kad žemiau nurodyti prietaisai ir jų modeliai, kuriuos paleidome į apyvartą, patenkina harmonizuotus ES direktyvas, ES saugumo standartus ir specifinius gaminių standartus. Atlikus bet kokį prietaiso pakeitimą, kuris nėra suderintas su mumis, ši deklaracija praranda galiojimą.</p>
<p>PL Deklaracja zgodności Unii Europejskiej Husqvarna AB, 561 82 Huskvarna, Sweden potwierdza, że poniżej określone urządzenia w wersji oferowanej przez nas do sprzedaży spełniają wymagania zharmonizowanych dyrektyw Unii Europejskiej, standardu bezpieczeństwa Unii Europejskiej i standardu specyficznego dla tego typu produktu. W przypadku zmiany urządzenia, która nie została z nami uzgodniona, niniejsza deklaracja traci moc obowiązującą.</p>	<p>LV ES-atbilstības deklarācija Parakstījis/usi firma Husqvarna AB, 561 82 Huskvarna, Sweden, Vācija apstiprina, ka sekojoši apzīmētās iekārtas, kurās mēs izplatām, savā izpildījumā atbilst harmonizētajām ES direktīvām, ES drošības standartiem un produkta specifiskajiem standartiem. Ar mūsu neapstiprinātām izmaiņām iekārtā šī deklarācija zaudē savu derīgumu.</p>

<p>Bezeichnung der Geräte: Description of the units: Désignation du matériel : Omschrijving van de apparaten: Produktbeskrivning: Beskrivelse af produktet: Laitteiden nimitys: Descrizione del prodotto: Descripción de la mercancía: Descrição dos aparelhos: Nazwa urzędzenia:</p> <p>A készülékek megnevezése: Označení přístrojů:</p> <p>Označenie zariadenia: Όνομασία της συσκευής: Όψis naprave:</p> <p>Oznaka uredjaja:</p> <p>Descrierea articolului:</p> <p>Обозначение на уредите:</p> <p>Seadmete nimetus: Prietaisų pavadinimas:</p> <p>lekártu apzíméjums:</p>	<p>Accu-Teleskop-Heckenschere Telescopic Accu Hedge Trimmer Taille-haies télescopique sur accu Telescopische accu-heggenschaar Accu Teleskophácksax Akku-teleskop-hækkeklípper Teleskoopiparrellinen akkupensasleikkuri Tagliasepi telescopica a batteria Recortasetos telescópico con Accu Corta-sebes telescópico accu Akkumulatorowe nożycy do żywoplotu z trzonkiem teleskopowym Akkumulátoros teleszkópos sövénynyíró Akkumulátoros teleszkópiké nűzky na živý plot Akkumulátorové nožnice na živý plot Τηλεσκοπικό μπροντοροψόλιδο μπαταρίας Akkumulatorske teleskopske škarje za živo mejo Teleskopske škare za živicu s akkumulatorm Trimmer telescopic cu acumulator pentru gard viu Акумуляторна телескопична ножница за жив плет Aku ja teleskoopivarrega hekiikäärid Akkumulatorinės teleskopinės gyvatvorių žirklys Teleskopiskās dzīvžogu šķēres ar akkumulatūru</p>	<p>Schall-Leistungspegel: gemessen / garantiert Noise level: measured / guaranteed Puissance acoustique : mesurée / garantie Geluidsniveau: gemeten / gegarandeerd Ljudnivå: uppmätt / garanterad Lydytriksniiveau: afmålt / garanti Melun tehotos: mitattu / taattu Livello rumorosità: testato / garantito Nível sonoro: medido / garantizado Nível de ruído: medido / garantido Poziom nateżenia dźwięku: zmierzono / gwarantowane Zajteljesítmény szint: mért / garantált Hluková hladina výkonu: naměřeno / garantováno Výkonová hladina hluku: meraná / garantovaná Επίπεδο ισχύος ήχου: μετρήθηκαν / εγγυημένα Nivo hrupa: izmerjeno / zagotovljeno Razina zvučne snage: izmjereno / garantirano Nível de putere acustică: măsurat / garantat Ниво на шума: измерено / гарантирано Helivõimsuse tase: mõõdetud / garanteeritud Garso stiprumo lygis: išmatuotas / garantuotas Troksņu jaudas līmenis: izmērētais / garantētais</p> <p align="right">86 dB(A) / 89 dB(A)</p>
<p>Type: Típusok: Type: Typ: Type : Typ: Type: Τύποι: Type: Tip: Type: Tipovi: Type: Τύποι: Modell: Тип: Tipo: Model: Tipo: Tipas: Type: Modelis:</p> <p>THS Li-18/42</p>	<p>Art.-Nr.: Cikkszám: Art. No.: Císlo artiklu: Référéncé : Art.: Art.nr.: Αριθ. είδους: Art.nr.: Art št.: Art. nr.: br. art. Tuoten:o Nr art.: Art.: Арт. номер: Art. No: Toote nr: Art. no: Gaminio nr.: Nr artykułu: Izstr.:</p> <p>8881</p>	<p>Anbringungsjaar der CE-Kennzeichnung: Rok umelstění značky CE: Year of CE marking: Rok udelenia značky CE: Année d'apposition du marquage CE : Leto namestitve CE-oznake: Installatiejaar van de Godina dobivanja CE oznake: CE-aanduiding: Anul de marcare CE: Märkningsår: Година на поставяне на CE-маркировка: CE-Märkningsår: CE-märkistuse paigaldamise aasta: CE-merkin kiinnitysvuosi: Metai, kuriais pažymėta Anno di applicazione della certificazione CE: CE-ženklų: Colocación del distintivo CE: CE-marķējuma uzlikšanas gads: Ano de marcação pela CE: Rok nadania oznakowania CE: CE-jelzés elhelyezésének éve:</p> <p align="right">2013</p>
<p>EU-Richtlinien: EU directives: Directives européennes : EU-Richtlijnen: EU directiv: EU Retningslinier: EY-direktiivit: Directive UE: Normativa UE: Directrices da UE: Dyrektywy Unii Europejskiej: EU-irányelvek: Směrnice EU: EU-Predpisy: Οδηγίες της ΕΕ:</p>	<p>ES-smernice: EU smjernice: Directive UE: EC-директиви: ELI direktiivid: ES direktivos: ES-direktīvas:</p> <p>2006/42/EG 2004/108/EG 2011/65/EG 2000/14/EG 2006/95/EG</p>	<p>Ulm, den 21.11.2013 Ulm, 21.11.2013 Fait à Ulm, le 21.11.2013 Ulm, 21-11-2013 Ulm, 2013.11.21. Ulm, 21.11.2013 Ulmissa, 21.11.2013 Ulm, 21.11.2013 Ulm, 21.11.2013 Ulm, 21.11.2013 Ulm, dnia 21.11.2013 Ulm, 21.11.2013 Ulm, 21.11.2013 Ulm, dnā 21.11.2013 Ulm, 21.11.2013 Ulm, 21.11.2013 Ulm, 21.11.2013 Ulm, 21.11.2013 Ulm, dnā 28.04.2014 Ulm, 21.11.2013 Ulm, 21.11.2013 Ulm, 21.11.2013 Ulm, 21.11.2013 Ulme, 21.11.2013</p> <p>Der Bevollmächtigte Authorised representative Le mandataire De gevolmachtigde Auktoriserad representant Autoriseret repræsentant Valtuutettu edustaja Persona delegata La persona autorizada O reprezentante Pelnomocnik Meghatalmazott Zplnomocnenec Spilnomocnējs Ο εξουσιοδοτημένος Pooblaščenec Ovlaštena osoba Conducerea tehnică Упълномощен Volitatud esindaja Igaltošanās atstovs Pilnvarotā persona</p>
<p>Harmonisierte EN: DIN EN ISO 12100 EN ISO 10517 EN 60745-1</p>	<p>EN 60745-2-15 IEC 60335-1 IEC 60335-2-29 IEC 62133</p> <p>Konformitätsbewertungs-verfahren: Nach 2000/14/ EG Art. 14 Anhang V Conformity Assessment Procedure: according to 2000/14/EC Art.14 Annex V Procédure d'évaluation de la conformité : Selon 2000/14/CE art. 14 Annexe V</p>	<p align="right">  Peter Lameli Chief Technical Officer </p>

