

EasyCut Li-18/23 R
Art. 9823

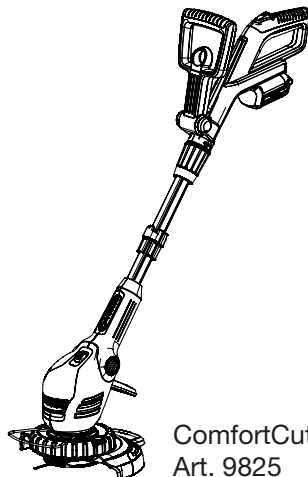

ComfortCut Li-18/23 R
Art. 9825

- D Betriebsanleitung**
Accu-Turbotrimmer
-
- GB Operating Instructions**
Accu Turbotrimmer
-
- F Mode d'emploi**
Coupe-bordures à batterie
-
- NL Gebruiksaanwijzing**
Accu-Turbotrimmer
-
- S Bruksanvisning**
Accu-Turbotrimmer
-
- DK Brugsanvisning**
Accu-turbotrimmer
-
- FI Käyttöohje**
Accu-turbotrimmeri
-
- N Bruksanvisning**
Batteri-turbotrimmer
-
- I Istruzioni per l'uso**
Turbotrimmer a batteria
-
- E Instrucciones de empleo**
Recortabordes con accu
-
- P Manual de instruções**
Aparador de relva Accu-Turbotrimmer
-
- PL Instrukcja obsługi**
Podkaszarka akumulatorowa
-
- H Használati utasítás**
Akkumulátoros damilos fűszegélynyíró
-
- CZ Návod k obsluze**
Akumulátorový turbotrimmer

- SK Návod na obsluhu**
Akumulátorový turbotrimmer
-
- GR Οδηγίες χρήσης**
Επαναφορτιζόμενο κορευτικό πετόνιας
-
- RUS Инструкция по эксплуатации**
Аккумуляторный турботриммер
-
- SLO Navodilo za uporabo**
Akumulatorski turbo trimmer obrezovalnik
-
- HR Upute za uporabu**
Baterijski turbo trimmer za travu
-
- SRB Uputstvo za rad**
BIH Baterijska turbo trimmer-kosilica
-
- UA Інструкція з експлуатації**
Акумуляторний турботриммер
-
- RO Instrucțiuni de utilizare**
Turbotrimmer cu baterie
-
- TR Kullanma Kılavuzu**
Akülü Turbo Tirpan
-
- BG Инструкция за експлоатация**
Акумулаторен Турботриммер
-
- AL Manual përdorimi**
Kositëse bari turbo me bateri
-
- EST Kasutusjuhend**
Akuga turbotrimmer
-
- LT Eksploatavimo instrukcija**
Akumuliatorinė turbo žoliapjovė
-
- LV Lietošanas instrukcija**
Turbotrimmeris ar akumulatoru

D GB F NL S DK FI N I E P PL H CZ SK GR SLO HR SRB BIH UA RO TR BG AL EST LV

GARDENA EasyCut Li-18/23 R, ComfortCut Li-18/23 R



Questa è la traduzione dal testo originale tedesco delle istruzioni per l'uso. Leggere attentamente le istruzioni per l'uso e osservare le indicazioni in esse contenute. Sulla base delle presenti istruzioni per l'uso dell'autoclave, apprendere come utilizzarla correttamente e prendere confidenza con le norme di sicurezza.



Per motivi di sicurezza, il prodotto non deve essere utilizzato da bambini e adolescenti che non hanno ancora compiuto il 16^{mo} anno d'età nonché da persone che non hanno preso visione delle presenti istruzioni d'uso. Per motivi di sicurezza i disabili mentali devono utilizzare il prodotto solo sotto la supervisione di un responsabile. Gli adulti devono controllare i bambini affinché non giochino con il prodotto. Non utilizzare mai l'apparecchio quando si è stanchi, malati o sotto l'influenza di alcool, sostanze stupefacenti o farmaci.

→ Conservare le istruzioni in un luogo sicuro.

Indice:

1. Modalità d'impiego	82
2. Norme di sicurezza	82
3. Montaggio	84
4. Messa in uso	85
5. Utilizzo.	86
6. Interventi di fine stagione	88
7. Manutenzione	88
8. Anomalie di funzionamento.	89
9. Accessori disponibili	90
10. Dati tecnici	90
11. Assistenza/Garanzia.	91

1. Modalità d'impiego

Conformità d'uso:

Il turbotrimmer GARDENA powerCut è un prodotto a destinazione hobbistica, concepito per un impiego in giardini e spazi privati.

Non è pertanto previsto il suo utilizzo in impianti pubblici, parchi, campi sportivi, strade o in agricoltura e silvicoltura.

Nota bene:



Per ragioni di sicurezza e incolumità personale il trimmer non deve essere usato per potare siepi o per sminuzzare materiale per composte.

2. Norme di sicurezza

→ Attenersi alle avvertenze d'uso indicate dai simboli di sicurezza presenti sull'attrezzo.



ATTENZIONE!

→ Prima di mettere in funzione il turbotrimmer, leggere le istruzioni!

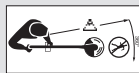

Pericolo di lesione a terzi!

→ Tenere lontano persone e animali dalla zona di lavoro!



PERICOLO!

→ Proteggere da pioggia o umidità!





PERICOLO! Pericolo di lesioni a occhi e orecchie!

→ **Indossare visiera e cuffia di protezione!**

Controlli preliminari

→ Prima di ogni impiego controllare sempre l'attrezzo.

→ Verificare che le fessure di aerazione non siano ostruite.

Non utilizzare il trimmer se è danneggiato oppure se sono danneggiati o logori i dispositivi di sicurezza (pulsante, copertura di sicurezza) e/o il supporto della lama.

→ Non rimuovere né disattivare mai i dispositivi di sicurezza.

→ Prima di avviare l'attrezzo, controllare la zona da tagliare e rimuovere eventuali corpi estranei (ad es., sassi, rami, pezzi di fil di ferro ecc.) facendo attenzione che non se ne presentino altri durante il lavoro.

→ Qualora venisse lo stesso colpito un ostacolo durante il lavoro, mettere fuori servizio il trimmer e staccare la batteria. Rimuovere l'ostacolo: controllare il trimmer per accertarsi se presenta eventuali danneggiamenti e lasciarlo riparare all'occorrenza.

Avvertenze generali



PERICOLO!

Quando si spegne l'attrezzo, il filo di taglio gira ancora alcuni secondi per inerzia!

→ **Tenere lontano mani e piedi dall'area di lavoro fino all'arresto completo della lama!**

Attenzione! Un uso malaccorto del trimmer può procurare gravi lesioni!

→ Nell'utilizzare l'attrezzo attenersi scrupolosamente alle istruzioni. Adoperarlo solo per gli impieghi indicati.

L'utente è responsabile per la sicurezza nella zona di lavoro (raggio 2 metri).

→ Accertarsi che nella zona di pericolo (raggio di 15 m) non si trovino alcune altre persone (in particolare bambini) e animali.

Staccare la batteria dopo l'uso, inoltre, controllare regolarmente il trimmer – in particolare il portalama – per accertarsi se presenta dei danneggiamenti e farlo eventualmente riparare in maniera appropriata.

→ Proteggere sempre gli occhi con una visiera o con un paio di occhiali!

→ Portare delle scarpe robuste e pantaloni lunghi per proteggere le gambe. Via le dita e i piedi dalla lama di plastica – in particolare alla messa in servizio!

→ Durante il lavoro assumere sempre una posizione salda e sicura.

Attenzione a non inciampare camminando all'indietro!

→ Adoperare il trimmer solo in condizioni di sicurezza adeguate.

Interruzione del lavoro

→ Non lasciare mai l'attrezzo incustodito sul luogo di lavoro.

→ In caso di interruzioni di lavoro, staccare la batteria e conservare il trimmer in un luogo sicuro.

→ In caso di un'interruzione del lavoro, per accedere ad un'altra zona di lavoro, è assolutamente necessario spegnere il Trimmer, attendere finché si è completamente fermato l'utensile di lavoro e staccare quindi la batteria. Trasportare il trimmer afferrandolo dall'impugnatura supplementare.

Condizioni ambientali

→ Utilizzare il trimmer solo in pieno giorno o comunque in condizioni di visibilità adeguata.

→ Prestare sempre la massima attenzione allo spazio circostante la zona di lavoro per recepire eventuali pericoli che potrebbero passare inosservati a causa del rumore prodotto dall'attrezzo in funzione.

→ Non utilizzare il trimmer in caso di pericolo di temporale, pioggia o in ambiente umido o bagnato.

Sicurezza della batteria

→ Osservare le avvertenze di sicurezza riportate sulla batteria.



PERICOLO D'INCENDIO!
Cortocircuito!

→ **Non bypassare i contatti della batteria con parti metalliche.**



PERICOLO D'INCENDIO!

→ **Non ricaricare mai l'attrezzo vicino a sostanze acide o facilmente infiammabili.**

Utilizzare esclusivamente il caricabatterie originale GARDENA. Caricabatterie diversi possono danneggiare irrimediabilmente le batterie e addirittura provocare incendi.



PERICOLO DI ESPLOSIONE!

Proteggere la batteria dal calore eccessivo e dal fuoco. Non poggiare su termosifoni né esporre ai raggi solari diretti per periodi prolungati.



Non utilizzare l'unità di carica all'aperto.

→ **Proteggere il caricabatterie dall'acqua e dall'umidità.**

Utilizzare l'accumulatore ad una temperatura ambientale compresa tra 0 °C e + 40 °C.

Una batteria non funzionante va smaltita secondo le prescrizioni. Questa non può essere spedita per posta. Per maggiori dettagli, vogliate rivolgervi alle imprese di smaltimento locali.

Utilizzare l'unità di ricarica solo se il cavo è in perfette condizioni. Verificare quindi regolarmente che non presenti segni di danneggiamento o usura.

Il caricabatterie fornito insieme deve essere utilizzato solo per caricare le batterie fornite insieme. Non utilizzare l'unità di ricarica GARDENA per batterie non ricaricabili: pericolo d'incendio!

Non utilizzare il trimmer durante la carica.

Caricare la batteria solo a temperature tra 0 – 45 °C. Far raffreddare la batteria dopo un'una lunga ricarica.

È consentito utilizzare esclusivamente batterie originali GARDENA.

Conservazione

Non lasciare il trimmer ad una temperatura superiore a 35 °C o esposto direttamente alla luce del sole.

Non lasciare il trimmer in luoghi dove può accumularsi elettricità statica.

3. Montaggio

Montare il trimmer:

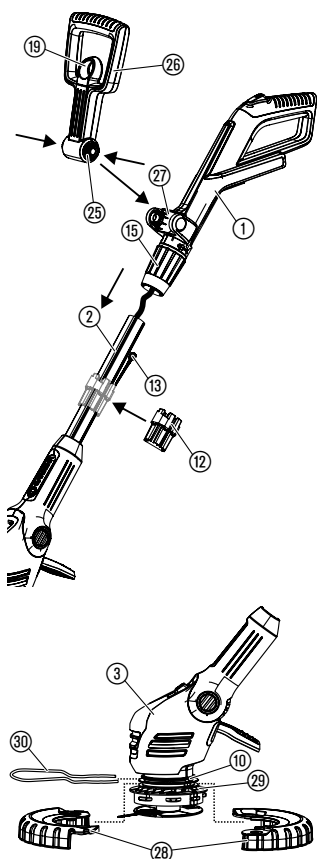

ATTENZIONE!

Montare l'impugnatura soltanto a condizione che il cavo fra l'impugnatura e il longherone si trovi in uno stato perfetto e irreprensibile. Se il cavo è danneggiato, non sarà consentito montare l'impugnatura. Contattare in questo caso il servizio di assistenza GARDENA.



ATTENZIONE!

È consentito utilizzare il trimmer soltanto con la copertura di protezione 11 montata.

1. Estrarre l'impugnatura ① insieme al longherone ② con cautela dall'imballaggio. Non esercitare alcuna trazione sul cavo.
2. Accertarsi che il collare filettato ⑮ si trovi in posizione di apertura (*simbolo del lucchetto aperto*).
3. Spingere l'impugnatura ① sul longherone ②, finché scatta sensibilmente in posizione. Evitare di girare o incastrare il cavo.
4. Tirando l'impugnatura ①, verificare se è ben fissa sul longherone ②. Una volta montati, l'impugnatura ① e il longherone ② non possono più essere separati.
5. Chiudere il collare filettato ⑮ (*simbolo del lucchetto chiuso*).
6. Tirare il bloccaggio ⑲ dell'impugnatura supplementare ⑲, premere dentro ambedue i denti a scatto ⑳ dell'impugnatura supplementare ⑲ e farla scattare in posizione nel supporto ㉑ con le scanalature rivolte in avanti.
7. **Solo per l'art. 9825:** disporre ambedue le metà della girante ㉒ intorno alla scanalatura inferiore ㉓ della testata del trimmer ③ e chiudere in modo da sentire lo scatto in posizione.
8. Spingere l'archetto di protezione ⑳ nella parte anteriore nella scanalatura superiore ⑩ della testata del trimmer ③. Accertarsi che la girante ㉒ sia mobile liberamente (vale a dire, introdurre la staffa con la piegatura verso l'alto).

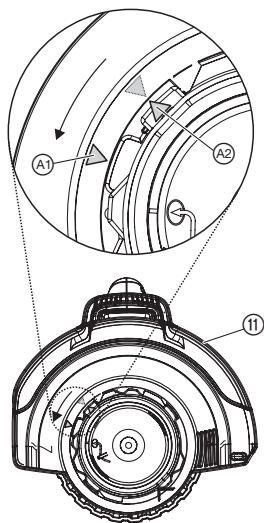

9. Premere la copertura di protezione (11) sulla testata del trimmer (3) in maniera tale che le due frecce (A1), (A2) siano contrapposte.
10. Ruotare la copertura di protezione (11) in senso antiorario, finché scatta sensibilmente in posizione.
11. Allargare leggermente il caricatore (12) nella parte aperta e spingerlo sul longherone (2).
12. Introdurre fino a 6 lame di plastica (13) nel caricatore (12), finché queste sono ben incastrate.

La dotazione comprende 20 lame di plastica e un caricatore per le lame di ricambio. Nel caricatore si possono conservare fino a 6 lame di ricambio.

Per il montaggio della lama nel portalame, si veda al paragrafo 8. Anomalie di funzionamento "Cambio delle lame di plastica".

4. Messa in uso

Carica dell'accumulatore:

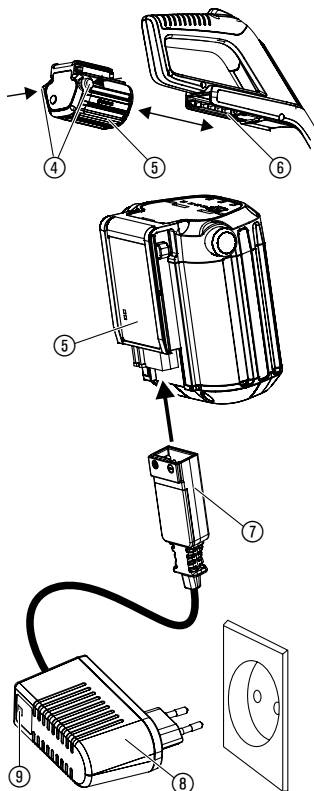

ATTENZIONE!

Una sovratensione distrugge gli accumulatori e i caricatori.

→ Accertarsi della corretta tensione di rete.

Prima di utilizzare il tagliaerba per la prima volta, caricare completamente la batteria. Per la durata di carica (di un accumulatore esaurito) si veda 10. Dati tecnici.

L'accumulatore a ioni di litio è ricaricabile in qualsiasi condizione e il ciclo di carica può essere interrotto in qualsiasi momento senza danneggiare l'accumulatore (nessun effetto memoria).

1. Premere dentro ambedue i tasti di sbloccaggio (4) e staccare la batteria (5) dal suo supporto (6) nell'impugnatura.
2. Innestare la spina del cavo di carica (7) sull'accumulatore (5).
3. Inserire il caricabatterie (8) in una presa di corrente.

La spia di controllo della carica (9) nel caricabatterie lampeggia in verde ogni secondo: La batteria viene caricata.

La spia di controllo della carica (9) nel caricabatterie si illumina in verde: La batteria è completamente carica.

(Per la durata di carica, si veda al paragrafo 10. Dati tecnici).

Indicatore della condizione della batteria durante la fase di carica:

100 % di carica	Lampeggiano L1, L2 e L3.
66 – 99 % di carica	Si accendono L1 e L2, mentre L3 lampeggia.
33 – 65 % di carica	Si accendono L1, mentre L2 lampeggia.
0 – 32 % di carica	L1 lampeggia.

4. Staccare prima la spina del cavo di carica (7) dall'accumulatore (5) e quindi l'unità di carica (8) dalla presa di corrente.
5. Spingere la batteria (5) nel suo supporto (6) sull'impugnatura, finché scatta sensibilmente in posizione.

Evitare una scarica completa:

Se la batteria è scarica, la protezione contro la scarica completa spegne automaticamente l'apparecchio, prima di scaricare completamente la batteria. Per evitare che la batteria completamente carica possa scaricarsi attraverso l'unità di carica sconnessa, è necessario scollegare la batteria dal caricabatterie dopo la carica. Se la batteria è stata immagazzinata per un periodo di oltre 1 anno, sarà necessario ricaricarla completamente. Se la batteria è stata completamente scaricata, la spia di controllo della carica ⑨ lampeggia rapidamente all'inizio del ciclo di carica (2 volte al secondo). Nel caso in cui la spia di controllo della carica ⑨ dovesse lampeggiare ancora rapidamente anche dopo 10 minuti, significa che è presente una anomalia (si veda al paragrafo 8. Anomalie di funzionamento). Nel caso in cui dovesse lampeggiare il LED di anomalia ⑩ nella batteria, significa che è presente una anomalia (si veda al paragrafo 8. Anomalie di funzionamento). Se la batteria si è completamente scaricata, possono trascorrere ca. 20 minuti fino all'indicazione della condizione di carica con il LED nella batteria. Il processo di carica viene indicato in qualsiasi momento con il LED ⑨ lampeggiante nel caricabatterie.

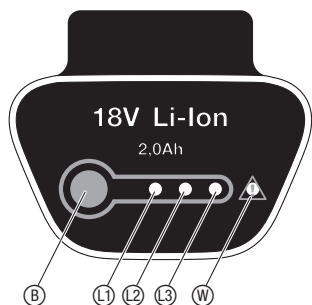

Indicatore della condizione di carica della batteria durante il funzionamento:

→ Premere il tasto ⑨ nella batteria.

66 – 99 % di carica Lampeggiano L1, L2 e L3.

33 – 65 % di carica Si accendono L1 e L2.

10 – 32 % di carica Si accende L1.

1 – 9 % di carica L1 lampeggia.

0 % di carica Nessuna indicazione.

5. Utilizzo

PERICOLO!



Se il trimmer non si arresta automaticamente quando si rilascia la barra d'avviamento, sussiste il pericolo di ferirsi.

→ Non bypassare i dispositivi di sicurezza o gli azionatori (collegando, ad esempio, il blocco di accensione sull'impugnatura)!

Pericolo di lesioni!

→ Prima di ogni regolazione della posizione di lavoro, della lunghezza del longherone, dell'impugnatura supplementare o dell'archetto di protezione, è necessario staccare la batteria!

Regolazione della posizione di lavoro:

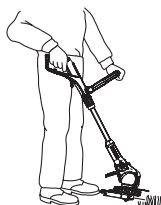

Posizione di lavoro 1:
Taglio standard

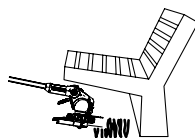

Posizione di lavoro 2:
Taglio sotto ostacoli



Posizione di lavoro 3:
Taglio perpendicolare di bordi d'erba sporgenti

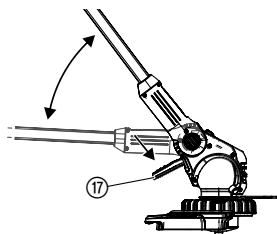

Posizione di lavoro 1:

Per il taglio standard.

Posizione di lavoro 2:

1. Premere il pedale di comando ⑰ e abbassare il longherone nella posizione di lavoro desiderata.
2. Rilasciare il pedale di comando ⑰ e fare scattare in posizione il longherone.

ATTENZIONE! Nelle posture di lavoro 1 + 2 evitare il contatto della testata del trimmer con il terreno.

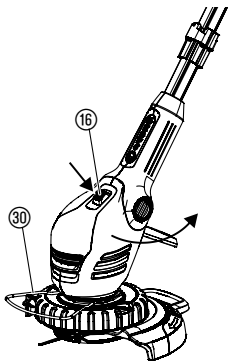

Posizione di lavoro 3 (solo per art. 9825):

Nella posizione di lavoro 3 è necessario che il longherone si trovi nella posizione superiore!

1. Ruotare l'archetto di protezione ⑳ di 90° in **posizione di parcheggio** finché non scatta in posizione.
2. Premere il pedale di comando ⑰ e portare il longherone nella posizione superiore.
3. Premere il tasto ⑯ è ruotare la testa del trimmer da 0° a 90°, fino allo scatto in posizione.
4. Condurre il trimmer con il rotore sul bordo d'erba.

ATTENZIONE! È consentito utilizzare il trimmer solamente quando la testa del trimmer è scattata in posizione di 0° o 90°.

Regolazione del trimmer alla propria statura:

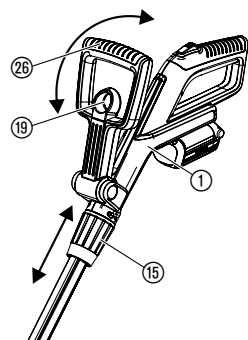

Regolazione della lunghezza del longherone:

→ Allentare il collare filettato ⑮, fare uscire l'impugnatura ① alla lunghezza desiderata del longherone e stringere nuovamente il collare filettato ⑮.

Serrare il collare filettato ⑮ in modo che il longherone non possa spostarsi.

Regolazione dell'impugnatura supplementare:

→ Tirare il bloccaggio ⑲ dell'impugnatura supplementare ⑳, regolare l'impugnatura supplementare ⑳ all'inclinazione desiderata e rilasciare il bloccaggio ⑲.

Se il trimmer è correttamente regolato alla grandezza del corpo, la postura è eretta e la testa del trimmer è leggermente inclinata in avanti in **posizione di lavoro 1**.

→ Mantenere il trimmer dall'impugnatura ① e dall'impugnatura supplementare ⑳ in maniera tale che la testata del trimmer sia leggermente inclinata in avanti.

Regolazione dell'archetto di protezione per le piante:

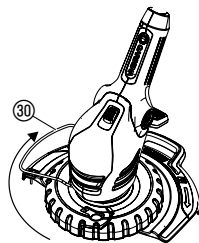
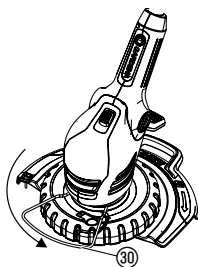

Posizione di lavoro

Posizione di riposo

→ Girare l'archetto di protezione per piante ③① di 90° nella posizione desiderata fino a sentire uno scatto.

Avvio del trimmer:

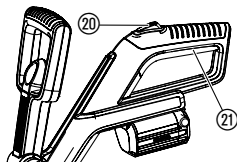

Accensione del trimmer:

1. Premere il blocco d'accensione ②① quindi la barra di avviamento ②② sull'impugnatura.
2. Rilasciare nuovamente il blocco d'accensione ②①.

Spegnimento del trimmer:

→ Rilasciare la barra di avviamento ②② integrata nell'impugnatura.

6. Interventi di fine stagione

Conservazione:

Tenere l'attrezzo lontano dalla portata dei bambini.

1. Ricaricare l'accumulatore.
2. Riporlo in un luogo asciutto e al riparo dal gelo.

Consiglio: Il trimmer può essere sospeso dall'impugnatura. In caso di un immagazzinamento prolungato, evitare di sollecitare inutilmente la testata del trimmer.

Smaltimento:

(conforme a: RL 2012/19/EU)



Non smaltire insieme ai normali rifiuti domestici. Utilizzare sempre gli appositi contenitori di raccolta.

→ Importante: l'apparecchio va smaltito consegnandolo al centro di smaltimento municipale.

Smaltimento

dell'accumulatore:



L'accumulatore LI GARDENA contiene celle a ioni litio, e non può essere smaltito nei normali rifiuti domestici.

Importante per l'Italia: potete caricare il vostro rivenditore di fiducia GARDENA o il centro di raccolta comunale allo smaltimento appropriato del prodotto.

1. Scaricare completamente l'accumulatore a ioni di litio.
2. Smaltire in maniera appropriata l'accumulatore a ioni di litio.

7. Manutenzione

PERICOLO!



Pericolo di lesioni causato dalla lama!

→ Sfilare la batteria prima di eseguire la manutenzione del trimmer!

Rischio di lesioni personali e di danni all'attrezzo!

→ Non pulire il trimmer con acqua o con un getto d'acqua (non pulire con apparecchiature ad alta pressione).

Pulire il trimmer:

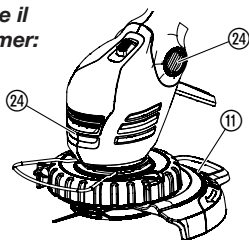

Le fessure di aerazione del motore devono essere sempre pulite.

→ Pulire tutte le parti mobili dopo l'uso, rimuovere soprattutto i resti di erba e sporco dalla copertura ⑪ e dalle fessure di ventilazione ⑳.

8. Anomalie di funzionamento

PERICOLO!
Ferite da taglio!



Pericolo di lesioni causato dalla lama!

→ Rimuovere immediatamente la batteria in caso di anomalie!

Cambio delle lame di plastica:

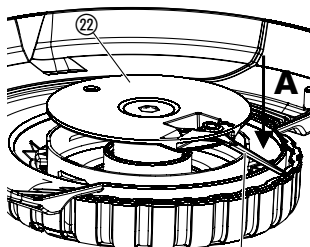

PERICOLO! Ferite da taglio!

→ Non utilizzare mai lame né parti di ricambio o accessori non previsti da GARDENA.

Le lame possono essere usurate al massimo alla mezza lunghezza. Utilizzare esclusivamente lame di ricambio originali GARDENA. Le lame di ricambio sono disponibili presso i rivenditori autorizzati GARDENA o Centro di Assistenza Tecnica GARDENA.

• Lama di ricambio GARDENA per Turbotrimmer art. 5368

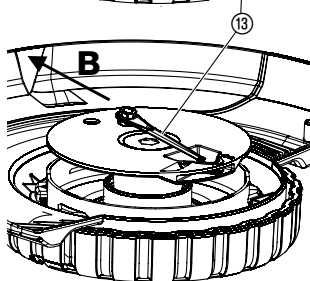

Smontaggio delle lame di plastica:

1. Girare il trimmer
2. Premere leggermente verso il basso l'estremità della lama (A), spingere verso l'interno la lama ⑱, attraverso il portalama ⑳ (B) ed estrarla.

Montaggio delle lame di plastica:

→ Spingere la nuova lama ⑱ dall'interno, attraverso la fessura metallica del portalama ⑳ finché non si sente lo scatto.
Se la nuova lama è inserita correttamente, è possibile ruotarla leggermente.

Guasto

Causa possibile

Soluzione

Il trimmer non taglia o taglia male

La lama è usurata o è troppo corta.

→ Sostituire la lama.

Lama rotta.

→ Sostituire la lama.

Il trimmer vibra fortemente

La lama è usurata eccessivamente e di conseguenza produce uno squilibrio.

→ Sostituire la lama.







Il trimmer non si mette in funzione

Accumulatore scarico.

→ Ricaricare l'accumulatore (si veda 4. Messa in uso).

Accumulatore non correttamente inserito.

→ Spingere l'accumulatore sull'impugnatura in maniera tale da fare scattare in posizione i tasti di bloccaggio.

Guasto	Causa possibile	Soluzione
Il trimmer non si mette in funzione	Bloccaggio del motore.	→ Rimuovere il bloccaggio e riavviare l'apparecchio.
Il trimmer rimane fermo. Lampeggia il LED di errore 	Sovraccarico batteria.	→ Attendere 10 sec. Premere il tasto  nella batteria e riavviare l'apparecchio.
	La temperatura operativa consentita è stata superata.	→ Lasciare raffreddare la batteria per ca. 15 min. Premere il tasto  nella batteria e riavviare l'apparecchio.
La spia di controllo della carica  nel caricabatterie non si accende	Caricabatterie o cavo di carica non correttamente collegato.	→ Collegare il caricabatterie e il cavo di carica.
La spia di controllo della carica  nel caricabatterie lampeggia rapidamente (2 volte al secondo)	Errore di carica.	→ Scollegare e ricollegare il caricabatterie.
Il trimmer rimane fermo. Si accende il LED di errore 	Errore batteria / batteria difettosa.	→ Premere il tasto  nella batteria e riavviare l'apparecchio.
Non è più possibile caricare l'accumulatore	La batteria è difettosa.	→ Sostituire l'accumulatore (Art. 9840).

È consentito utilizzare esclusivamente una batteria di ricambio originale GARDENA BLi 18 (art. 9840). Disponibile presso il Vostro rivenditore GARDENA oppure direttamente presso il Centro di Assistenza Tecnica della GARDENA.



In caso di altre anomalie, contattare il Centro di Assistenza Tecnica GARDENA. Le riparazioni devono essere eseguite esclusivamente dai Centri di Assistenza Tecnica GARDENA o dai rivenditori autorizzati GARDENA.

9. Accessori disponibili

GARDENA Batteria di ricambio BLi 18	Accumulatore per una durata maggiore o per la sostituzione con 2,0 Ah.	art. 9840
Lama di ricambio GARDENA per il turbotrimmer		art. 5368
GARDENA Portalama di riserva	Disponibile presso l'Assistenza Clienti GARDENA.	

10. Dati tecnici

Turbotrimmer	EasyCut Li-18/23 R (art. 9823)	ComfortCut Li-18/23 R (art. 9825)
Ø di taglio	230 mm	230 mm
Giri/minuto bobina portafilo	ca. 9300 gpm	ca. 9300 gpm
Peso batteria inclusa	ca. 2,8 kg	ca. 3,1 kg
Valore di emissione caratteristico riferito al posto di lavoro $L_{pa}^{1)}$	68 dB (A)	68 dB (A)
Incertezza della misura k_{pa}	3 dB (A)	3 dB (A)

Turbotrimmer	EasyCut Li-18/23 R (art. 9823)	ComfortCut Li-18/23 R (art. 9825)
Livello di emissione sonora $L_{WA}^{2)}$	testato 83 dB (A) / garantito 88 dB (A)	testato 82 dB (A) / garantito 86 dB (A)
Incertezza della misura k_{WA}	4,5 dB (A)	4,2 dB (A)
Sollecitazione all'arto $a_{vhw}^{3)}$	< 2,5 m/s ²	< 2,5 m/s ²
Incertezza della misura k_a	1,5 m/s ²	1,5 m/s ²
Batteria	ioni di litio (18 V)	
Capacità della batteria	2,0 Ah	
Tempo di carica batteria	ca. 3 h 80 % / ca. 5 h 100 %	
Durata funzionamento a vuoto	ca. 50 min. (con batteria carica)	
Caricabatterie		
Tensione di rete	230 V / 50 – 60 Hz	
Corrente di uscita max.	600 mA	
Tensione di uscita	18 V (DC)	

Metodo di rilevamento conforme a ¹⁾ DIN EN 60335-2-91 ²⁾ RL 2000/14/CE ³⁾ DIN EN 786. Il valore indicato di emissione dell'oscillazione è stato misurato utilizzando un metodo standard di prova e può essere utilizzato per il confronto di apparecchi elettrici. Può anche essere utilizzato per una stima iniziale del tempo di fermo macchina previsto. Il valore di emissione dell'oscillazione può variare durante l'utilizzo effettivo dell'apparecchio elettrico.

11. Assistenza / Garanzia

Assistenza:

In caso di guasto o di anomalia di funzionamento, rivolgersi al Centro Assistenza Tecnica Nazionale, tel. 199.400.169.

Garanzia:

Questo prodotto GARDENA è coperto da garanzia legale (nella Comunità Europea per 24 mesi a partire dalla data di acquisto) relativamente a tutti i difetti sostanziali imputabili a vizi di fabbricazione o di materiale impiegato. Il prodotto in garanzia potrà essere, a nostra discrezione, o sostituito con uno in perfetto stato di funzionamento o riparato gratuitamente qualora vengano osservate le seguenti condizioni:

- il prodotto sia stato adoperato in modo corretto e conforme alle istruzioni e nessun tentativo di riparazione sia stato eseguito dall'acquirente o da terzi
- il prodotto sia stato spedito a spese del mittente direttamente a un centro assistenza GARDENA allegando il documento che attesta l'acquisto (fattura o scontrino fiscale) e una breve descrizione del problema riscontrato.

I pezzi di usura, lama e supporto della lama non sono coperti dalla garanzia.

L'intervento in garanzia non estende in nessun caso il periodo iniziale.

La presente garanzia del produttore non inficia eventuali rivalse nei confronti del negoziante/rivenditore.

D Produkthaftung

Wir weisen ausdrücklich darauf hin, dass wir nach dem Produkthaftungsgesetz nicht für durch unsere Geräte hervorgerufene Schäden einzustehen haben, sofern diese durch unsachgemäße Reparatur verursacht oder bei einem Teileaustausch nicht unsere originale GARDENA Teile oder von uns freigegebene Teile verwendet wurden und die Reparatur nicht vom GARDENA Service oder dem autorisierten Fachmann durchgeführt wird. Entsprechendes gilt für Ergänzungssteile und Zubehör.

GB Product Liability

We expressly point out that, in accordance with the product liability law, we are not liable for any damage caused by our units if it is due to improper repair or if parts exchanged are not original GARDENA parts or parts approved by us, and, if the repairs were not carried out by a GARDENA Service Centre or an authorised specialist. The same applies to spare parts and accessories.

F Responsabilité

Nous vous signalons expressément que GARDENA n'est pas responsable des dommages causés par ses appareils, dans la mesure où ces dommages seraient causés suite à une réparation non conforme, dans la mesure où, lors d'un échange de pièces, les pièces d'origine GARDENA n'auraient pas été utilisées, ou si la réparation n'a pas été effectuée par le Service Après-Vente GARDENA ou l'un des Centres SAV agréés GARDENA. Ceci est également valable pour tout ajout de pièces et d'accessoires autres que ceux préconisés par GARDENA.

NL Productaansprakelijkheid

Wij wijzen er nadrukkelijk op, dat wij op grond van de wet aansprakelijkheid voor producten niet aansprakelijk zijn voor schade ontstaan door onze apparaten, indien deze door onvakkundige reparatie veroorzaakt zijn, of er bij het uitwisselen van onderdelen geen gebruik gemaakt werd van onze originele GARDENA onderdelen of door ons vrijgegeven onderdelen en de reparatie niet door de GARDENA technische dienst of de bevoegde vakman uitgevoerd werd. Ditzelfde geldt voor extra-onderdelen en accessoires.

S Produktansvar

Tillverkaren är inte ansvarig för skada som orsakats av produkten om skadan beror på att produkten har reparerats felaktigt eller om, vid reparation eller utbyte, andra än Original GARDENA reservdelar har använts. Samma sak gäller för kompletteringsdelar och tillbehör.

DK Produktansvar

Vi gør udtrykkeligt opmærksom på, at vi i henhold til produktansvarsloven ikke er ansvarlige for skader forårsaget af vores udstyr, såfremt det sker på grund af uautoriserede reparationer eller hvis dele er skiftet ud og der ikke er anvendt originale GARDENA dele eller dele godkendt af os, eller hvis reparationerne ikke er udført af GARDENA-service eller en autoriseret fagmand. Det samme gælder for ekstra udstyr og tilbehør.

FI Tuotevastuu

Korostamme nimenomaan, että tuotevastuulain nojalla emme ole vastuussa laitteistamme johtuneista vahingoista, mikäli nämä ovat aiheutuneet epäasianmukaisesta korjauksesta tai osia vaihdettaessa ei ole käytetty alkuperäisiä GARDENA-varaosia tai hyväksymiämme osia ja korjauksen on suorittanut muu kuin GARDENA-huoltokeskus tai valtuuttamamme ammattihenkilö. Tämä pätee myös lisäksiin ja lisävarusteisiin.

I Responsabilità del prodotto

Si rende espressamente noto che, conformemente alla legislazione sulla responsabilità del prodotto, non si risponde di danni causati da nostri articoli se originati da riparazioni eseguite non correttamente o da sostituzioni di parti effettuate con materiale non originale GARDENA o comunque da noi non approvato e, in ogni caso, qualora l'intervento non venga eseguito da un centro assistenza GARDENA o da personale specializzato autorizzato. Lo stesso vale per le parti complementari e gli accessori.

E Responsabilidad de productos

Advertimos que conforme a la ley de responsabilidad de productos no nos responsabilizamos de daños causados por nuestros aparatos, siempre y cuando dichos daños hayan sido originados por arreglos o reparaciones indebidas, por recambios con piezas que no sean piezas originales GARDENA o bien piezas no autorizadas por nosotros, así como en aquellos casos en que la reparación no haya sido efectuada por un Servicio Técnico GARDENA o por un técnico autorizado. Lo mismo es aplicable para las piezas complementarias y accesorios.

P Responsabilidade sobre o produto

Queremos salientar que segundo a lei da responsabilidade do fabricante, nós não nos responsabilizaremos por danos causados pelo nosso equipamento, quando estes ocorrerem em decorrência de reparações inadequadas ou da substituição de peças por peças não originais da GARDENA, ou peças não autorizadas.

A responsabilidade tornar-se-à nula também depois de reparações realizadas por oficinas não autorizadas pela GARDENA. Esta restrição valerá também para peças adicionais e acessórios.

PL Odpowiedzialność za produkt

Zwracamy Państwu uwagę, że nie ponosimy odpowiedzialności za uszkodzenia naszych maszyn, bądź szkody spowodowane ich wadliwym funkcjonowaniem, powstałe na skutek nieprawidłowo przeprowadzonych napraw lub użycia nieoryginalnych części zamiennych. Naprawy winny być przeprowadzane tylko przez punkty serwisowe Husqvarna lub autoryzowane serwisy. Dotyczy to również części uzupełniających i oprzyrządowania.

H Termékszavatosság

Nyomatékosan utalunk arra a tényre, hogy a termékszavatossági törvény szerint nem kell jótállást vállalnunk azokra a károokra, amelyeket nem a mi készülékeink okoztak, ha ezeket kátszzerűten javítás okozta vagy egy alkatrész kicserélésénél nem a mi eredeti GARDENA alkatrészeinket vagy általunk engedélyezett alkatrészeket használtak fel és a javítást nem a GARDENA szerviz vagy egy erre felhatalmazott szakember végezte. Hasonlóképpen érvényes ez a kiegészítő alkatrészekre és tartozékokra is.

CZ Odpovědnost za výrobek

Výslovně upozorňujeme na to, že podle zákona o odpovědnosti za výrobek nenese odpovědnost za škody způsobené našimi přístroji, pokud byly způsobené neodbornou opravou nebo použitím jiných než našich originálních náhradních dílů GARDENA nebo námi schválených dílů a neprovedením opravy servisem GARDENA nebo autorizovaným odborníkem. Odpovídající platí i pro doplňkové díly a příslušenství.

SK Predmet záruky

Upozorňujeme dôrazne na to, že podľa zákona o poskytovaní záruk nezodpovedáme za škody spôsobené našimi výrobkami, v prípade, že boli boli vyvolané neodbornými opravami, výmenou dielcov, ktoré nepatria k originálnym dielom GARDENA alebo neboli nami schválené a rovnako boli spôsobené servisnými zásahmi, ktoré neboli vykonané servisom GARDENA alebo autorizovaným odborníkom. Rovnako to platí pre doplnky a príslušenstvo.

GR Ευθύνη για το προϊόν

Σας υπενθυμίζουμε ρητά, ότι σύμφωνα με το νόμο περί ευθύνης για τα προϊόντα δεν ευθυνόμαστε για ενδεχόμενες βλάβες που προκαλούνται από τις συσκευές μας, εφόσον οφείλονται σε μία ακατάλληλη επισκευή ή σε μια αντικατάσταση τμημάτων για την οποία δεν έχουν χρησιμοποιηθεί τα πρωτότυπα ανταλλακτικά της GARDENA ή τα από μας εγκεκριμένα ανταλλακτικά και σε περίπτωση που δεν εκτελείται η επισκευή από το Τμήμα Εξυπηρέτησης Πελατών της GARDENA ή από έναν εξουσιοδοτημένο εξειδικευμένο τεχνίτη. Το ίδιο ισχύει για εξαρτήματα και συμπληρωματικά τμήματα.

SLO Jamstvo za izdelek

Pismo poudarjamo, da po zakonu jamstva za izdelek nismo odgovorni za škodo, ki bi nastala zaradi uporabe našega izdelka, prav tako tudi ne za škodo ki bi nastala zaradi nepravilnega popravila izdelka ali pri napačni zamenjavi delov, ki niso originalni deli GARDENA ali pri uporabi z naše strani potrjenih delov, ki pa niso bili vgrajeni v servisu GARDENA ali v naši pooblašteni servisni službi. Enako velja tudi za nadomestne dele in opremo.

HR Odgovornost za proizvod

Izričito napominjemo da u skladu sa Zakonom o odgovornosti za proizvode nismo odgovorni za štete uzrokovane našim uređajima ako su one izazvane nestručnim popravkom ili u slučaju zamjene dijelova nisu korišteni originalni GARDENA dijelovi ili dijelovi koje smo odobrili i popravak nije izvršio GARDENA servis ili ovlašteni stručnjak. Isto vrijedi i za dodatne dijelove i pribor.

RO Responsabilitatea legala a produsului

Menționăm în mod expres ca, în concordanță cu responsabilitatea legală a produsului, nu suntem răspunzători de nici un accident provocat de produsele noastre dacă se datorează reparării necorespunzătoare sau dacă piesele de schimb nu sunt originale GARDENA sau aprobate de GARDENA, sau dacă reparațiile nu au fost efectuate de un Centru de Service GARDENA sau un specialist autorizat. Aceleași prevederi se aplică și pieselor de schimb și accesoriilor.

BG Отговорност за качество

Изрично подчертаваме, че съгласно закона за отговорност за качество, ние не носим отговорност за вредите причинени от нашите уреди, ако същите са причинени от неправилен ремонт или при подмяната на части не са използвани оригинални части на GARDENA или части одобрени от нас и ремонта не е извършен от сервиз на GARDENA или оторизиран специалист. Същото важи за допълнителните части и принадлежности.

EST Tootevastutus

Juhime teie tähelepanu sellele, et tootevastutusseaduse kohaselt ei vastuta me meie seadmete poolt põhjustatud kahjude eest, kui need on tekkinud asjatundmatu paranduse tagajärjel või kui detaili vahetamisel ei kasutatud GARDENA originaalvaruosi ega meie poolt kasutada lubatud varuosia ja kui parandustöid ei ole teinud GARDENA klienditeenindusspetsialistid ega meie volitatud spetsialistid. Sama kehtib lisadetailide ja tarvikute kohta.

LT Atsakomybė už produkciją

Nurodome, kad remdamiesi Atsakomybės už produkciją įstatymu, neatsakome už nuostolius, sukeltus mūsų prietaisy, jei jie atsirado dėl netinkamo remonto, arba, jei keičiant dalis, buvo naudojamasi neoriginalios GARDENA dalys arba dalys, kurių mes neleidome naudoti, o remontą atliko ne GARDENA servisas arba neįgaliotasis specialistas. Tas pats galioja papildomoms dalims ir priedams.

LV Produkta atbildība

Mēs skaidri norādām uz to, ka saskaņā ar Produktu atbildības likumu, mēs neatbildam par mūsu iekārtu radītiem zaudējumiem, ciktāl tos ir izraisījis neatbilstošs remonts vai daļu nomaiņa ar neoriģinālām GARDENA daļām vai ne ar mūsu norādītajām detaļām un remontu nav veicis GARDENA serviss vai pilnvarots speciālists. Tas pats attiecas uz papildinošajām daļām un piederumiem.

<p>D EG-Konformitätserklärung Der Unterzeichnete Husqvarna AB, 561 82 Huskvarna, Sweden bestätigt, dass die nachfolgend bezeichneten Geräte in der von uns in Verkehr gebrachten Ausführung die Anforderungen der harmonisierten EU-Richtlinien, EU-Sicherheitsstandards und produktspezifischen Standards erfüllen. Bei einer nicht mit uns abgestimmten Änderung der Geräte verliert diese Erklärung ihre Gültigkeit.</p>	<p>H EU-Megfelelőeségi nyilatkozat Alulírott, a Husqvarna AB, 561 82 Huskvarna, Sweden igazolja azt, hogy az alábbiakban megnevezett készülékek, az általunk forgalomba hozott kivételben teljesítik a harmonizációs EU-irányelvek, az EU biztonsági szabványok és a termékre jellemző szabványok követelményeit. Ha a készülékeken a mi beleegyezésünk nélkül változtatást végeznek, akkor ez a nyilatkozat érvényét veszti.</p>
<p>GB EU Declaration of Conformity The undersigned Husqvarna AB, 561 82 Huskvarna, Sweden hereby certifies that, when leaving our factory, the units indicated below are in accordance with the harmonised EU guidelines, EU standards of safety and product specific standards. This certificate becomes void if the units are modified without our approval.</p>	<p>CZ Prohlášení o shodě EU Podepsaný Husqvarna AB, 561 82 Huskvarna, Sweden potvrzuje, že dále uvedené přístroje v námi do provozu uvedeném provedení splňují požadavky harmonizovaných směrnic EU, bezpečnostních norem EU a norem specifických pro výrobek. Při námi neschválené změně přístrojů ztrácí toto prohlášení platnost.</p>
<p>F Certificat de conformité aux directives européennes Le constructeur, soussigné : Husqvarna AB, 561 82 Huskvarna, Sweden déclare qu'à la sortie de ses usines le matériel neuf désigné ci-dessous étai conforme aux prescriptions des directives européennes énoncées ci-après et conforme aux règles de sécurité et autres règles qui lui sont applicables dans le cadre de l'Union européenne. Toute modification portée sur ce produit sans l'accord express de GARDENA supprime la validité de ce certificat.</p>	<p>SK EU-Vyhlasenie o zhode Nižšie uvedená firma Husqvarna AB, 561 82 Huskvarna, Sweden vyhlasuje, že uvedené zariadenia, ktoré sme uviedli na trh v ich vyhotovení spĺňajú požiadavky harmonizovaných predpisov EU, bezpečnostných štandardov EU a výrobo-spezifických štandardov. Pri zmene zariadenia, ktorá nebola odsúhlasená výrobcom stráca toto vyhlásenie platnosť.</p>
<p>NL EU-overeenstemmingsverklaring Ondergetekende Husqvarna AB, 561 82 Huskvarna, Sweden bevestigt, dat de volgende genoemde apparaten in de door ons in de handel gebrachte uitvoering voldoen aan de eis van, en in overeenstemming zijn met de EU-richtlijnen, de EU-veiligheidsstandaard en de voor het product specifieke standaard. Bij een niet met ons afgestemde verandering aan de apparaten verliest deze verklaring haar geldigheid.</p>	<p>GR Δήλωση Συμμόρφωσης προς τις Οδηγίες της ΕΕ Η υπογράφουσα Husqvarna AB, 561 82 Huskvarna, Sweden δηλώνει, ότι τα εξής αναφερόμενα εκδοόμενα από την εταιρία μας προϊόντα ανταποκρίνονται σε όλες τις εναρμονισμένες προδιαγραφές της ΕΕ, στα πρότυπα ασφαλείας της ΕΕ και στα ειδικά για το προϊόν πρότυπα. Σε μία μη συμφωνημένη με την εταιρία μας τροποποίηση των συσκευών αυτή η δήλωση χάνει την ισχύ της.</p>
<p>S EU Tillverkarintyg Undertecknad firma Husqvarna AB, 561 82 Huskvarna, Sweden intygar härmed att nedan nämnda produkter överensstämmer med EU:s direktiv, EU:s säkerhetsstandard och produktspecifikation. Detta intyg upphör att gälla om produkten ändras utan vårt tillstånd.</p>	<p>SLO EU-izjava o skladnosti Podpisani proizvajalca «Husqvarna AB, 561 82 Huskvarna, Sweden» s podpisom potrjuje, da sledeće opisana naprava, ki smo jo poslali na tržišče izpolnjuje zahteve harmoniziranih standardov ES-smernic, ES-varnostnih standardov in izdelku specifičnih standardov. V primeru spremembe na navpi brez našega pisnega dovoljenja ta izjava izgubi svoj pomen in veljavnost.</p>
<p>DK EU Overensstemmelse certifikat Undertegnede Husqvarna AB, 561 82 Huskvarna, Sweden bekræfter hermed, at enheder listede herunder, ved afsendelse fra fabrikken, er i overensstemmelse med harmoniserede EU retningslinjer, EU sikkerheds standarder og produkt specifikations standarder. Dette certifikat træder ud af kraft hvis enhederne er ændret uden vor godkendelse.</p>	<p>HR Izjava o skladnosti EU-a Dolje potpisana tvrtka Husqvarna AB, 561 82 Huskvarna, Sweden ovime potvrđuje da dolje navedeni uređaji u izvedbi plasiranoj na tržište ispunjavaju zahtjeve harmoniziranih EU smjernica, EU sigurnosnih normi i normi za odresene proizvode. Ova izjava postaje ništavna u slučaju izmjene uređaja koje nismo odobrili.</p>
<p>FI EY-vaatimustenmukaisuusvakuutus Allekirjoittanut Husqvarna AB, 561 82 Huskvarna, Sweden vakuuttaa, että alla mainittu laitteet täyttävät tehtaaltamme lähtießään yhdenmukaistettujen EY-direktiivien, EY-turvallisuusstandardien ja tuotekohtaisten standardien vaatimukset. Laitteisiin tehyd muutokset, joista ei ole sovittu kanssamme, joutavat tämän vakuutuksen raukaamiseen.</p>	<p>RO UE-Certificat de conformitate Prin prezenta Husqvarna AB, 561 82 Huskvarna, Sweden, certifica faptul ca, in momentul in care produsele mentionate mai jos ies din fabrica sunt in concordanta cu directivele UE, standardele de siguranta UE si standardele specifice ale produsului UE. Acest certificat devine nul in cazul modificării aparatului la fabricarea noastră.</p>
<p>I Dichiarazione di conformità alle norme UE La sottoscritta Husqvarna AB, 561 82 Huskvarna, Sweden certifica che il prodotto qui di seguito indicato, nei modelli da noi commercializzati, è conforme alle direttive armonizzate UE nonché agli standard di sicurezza e agli standard specifici di prodotto. Qualunque modifica apportata al prodotto senza nostra specifica autorizzazione invalida la presente dichiarazione.</p>	<p>BG ЕС-Декларация за съответствие Подписаната фирма Husqvarna AB, 561 82 Huskvarna, Sweden декларира, че описаните по-долу уреди, пуснати в продажба съгласно нашата спецификация, изпълняват изискванията на хармонизираните ЕС-директиви, ЕС-стандарти за безопасност и специфични производствени стандарти. При промяна на уреда, която не е съгласувана с нас, тази декларация губи своята валидност.</p>
<p>E Declaración de conformidad de la UE El que suscribe Husqvarna AB, 561 82 Huskvarna, Sweden declara que la presente mercancía, objeto de la presente declaración, cumple con todas las normas de la UE, en lo que a normas técnicas, de homologación y de seguridad se refiere. En caso de realizar cualquier modificación en la presente mercancía sin nuestra previa autorización, esta declaración pierde su validez.</p>	<p>EST Eli vastavusdeklaratsioon Allekirjutanu Husqvarna AB, 561 82 Huskvarna, Sweden kinnitab, et kirjeldatud seade vastab meie poolt ringluse viidud kujul ELi harmoniseeritud direktiividele, ELi ohutusstandarditele ja tootega seotud standarditele. Meiega kooskõlastamata muudatuse tegemise korral seadmel kaotab see deklaratsioon kehtivuse.</p>
<p>P Certificado de conformidad da UE Os abaixo mencionados Husqvarna AB, 561 82 Huskvarna, Sweden, por este meio certificam que ao sair da fábrica os aparelhos abaixo mencionados estão de acordo com as direttrizes harmonizadas da UE, padrões de segurança e de produtos específicos. Este certificado ficará nulo se as unidades forem modificadas sem a nossa aprovação.</p>	<p>LT ES Atitikties deklaracija Pasirašanti firma Husqvarna AB, 561 82 Huskvarna, Sweden patvirtina, kad žemiau nurodyti prietaisai ir jų moduliai, kuriuos paleidome į apyvartą, patenkina harmonizuotas ES direktyvas, ES saugumo standartus ir specifinius gaminių standartus. Atlikus bet kokį prietaiso pakeitimą, kuris nėra suderintas su mumis, ši deklaracija praranda galiojimą.</p>
<p>PL Deklaracja zgodności Unii Europejskiej Husqvarna AB, 561 82 Huskvarna, Sweden potwierdza, że poniżej określone urządzenia w wersji oferowanej przez nas do sprzedaży spełniają wymagania zharmonizowanych dyrektyw Unii Europejskiej, standardu bezpieczeństwa Unii Europejskiej i standardu specyficznego dla tego typu produktu. W przypadku zmiany urządzenia, która nie została z nami uzgodniona, niniejsza deklaracja traci moc obowiązującą.</p>	<p>LV ES-atbilstības deklarācija Parakstīstusies Husqvarna AB, 561 82 Huskvarna, Sweden, Vācija apstiprina, ka sekojoši apzīmētās iekārtas, kurās mēs izplatām, savā izpildījumā atbilst harmonizētajām ES direktīvām, ES drošības standartiem un produkta specifiskajiem standartiem. Ar mūsu neapstiprinātām izmaiņām iekārtā šī deklarācija zaudē savu derīgumu.</p>

<p>Bezeichnung der Geräte: Description of the units: Désignation du matériel : Omschrijving van de apparaten: Produktbeskrivning: Beskrivelse af produktet: Laitteiden nimitys: Descrizione del prodotto: Descripción de la mercancía: Descrição dos aparelhos:</p> <p>Nazwa urządzenia: A készülékek megnevezése:</p> <p>Označení přístrojů: Označenie zariadenia: Όνομασία της συσκευής:</p> <p>Opis naprave: Oznaka urešaja: Descrierea articolelor: Обозначение на уредите: Seadmete nimetus: Prietaisų pavadinimas: Iekārtu apzīmējums:</p>	<p>Accu-Turbotrimmer Accu Turbotrimmer Coupe-bordures à batterie</p> <p>Accu-Turbotrimmer Accu-Turbotrimmer Accu-turbotrimmer Accu-turbotrimmeri Turbotrimmer a batteria Recortabordes con accu Aparador de relva Accu-Turbotrimmer Podkaszarka akumulatorowa Akkumulátoros damilos fűszegélynyíró Akumulátorový turbotrimmer Akumulátorový turbotrimmer Επαναφορτιζόμενο κοφρευτικό πετονιάς Akumulatorski turbo obrezovalnik Baterijski turbo trimer za travu Turbotrimmer cu baterie Акумуляторен Турботример Akuga turbotrimmer Akumulátorinē turbo žoliapjāvē Turbotrimmeris ar akumulatoru</p>	<p>Schall-Leistungspegel: Noise level: Puissance acoustique : Geluidsniveau: Ljudnivá: Lydytrksnivaeu: Melun tehotas: Livello rumorosità: Nivel sonoro: Nível de ruído: Poziom nateżenia dźwięku: Zajteljesítmény szint: Hluková hladina výkonu: Výkonová hladina hluku: Επίπεδο ισχύος ήχου: Nivo hrupa: Razina zvučne snage Nivel de putere acustică: Ниво на шума: Helivõimsuse tase: Garso stiprumo lygis: Troksņu jaudas līmenis:</p>	<p>gemessen/garantiert measured/guaranteed mesurée/garantie gemeten/gegarandeerd uppmätt/garanterad afmätt/garanti mitattu/taattu testatu/garantito medido/garantizado medido/garantido zmierzono/gwarantowane mért/garantált naměřeno/garantovano meraná/garantovaná μετρήθηκαν/εγγυημένα izmerjeno/zagotovljeno izmjereno/garantirano măsurat/garantat измерено/гарантирано mõõdetud/garanteeritud išmatuotas/garantuotas izmērtais/garantētais</p>
<p>Typen: Types: Types : Type: Typ: Typer: Typit: Tipi: Tipos: Tipos: Typu:</p>	<p>Art.-Nr.: Art. No.: Référence : Art.nr.: Art.nr.: Art. nr.: Tuoten:o Art.: Art. No: Art. no: Nr artykulu:</p> <p>Cikkszám: Císlo artiklu: Art.: Art.št.: Art. št.: br. art. Nr art.: Art. номер: Toote nr : Gaminio nr.: Izstr.:</p>	<p>Art. 9823 Art. 9825</p>	<p>83 dB (A) / 88 dB (A) 82 dB (A) / 86 dB (A)</p>
<p>EasyCut Li-18/23 R ComfortCut Li-18/23 R</p>	<p>Art. 9823 Art. 9825</p>	<p>Anbringningsjaar der CE-Kennzeichnung: Year of CE marking: Année d'apposition du marquage CE : Installatiejaar van de CE-aanduiding: Märkningsår: CE-Mærkningsår: CE-merkin kiinnitysvuosi: Anno di applicazione della certificazione CE: Colocación del distintivo CE: Ano de marcação pela CE: Rok nadania oznakowania CE: CE-željezės elhelyezésének éve:</p>	<p>Rok umístění značky CE: Rok udelenia značky CE: Έτος σήματος CE: Leto namestitve CE-oznake: Godina dobivanja CE oznake: Anul de marcare CE: Година на поставяне на CE-маркировка: CE-märkjistuse paigaldamise aasta: Metai, kuriais pažymėta CE-ženklui: CE-marķējuma uzlikšanas gads:</p>
<p>EU-Richtlinien: EU directives: Directives européennes : EU-richtlijnen: EU directiv: EU Retningslinjer: EY-direktívi: Direttive UE: Normativa UE: Directrices da UE: Dyrektywy Unii Europejskiej: EU-irányelvek: Směrnice EU: EU-Predpisy: Οδηγίες της ΕΕ:</p>	<p>ES-smernice: EU smjernice: Directive UE: ЕС-директиви: ELI direktívi: ES direktivos: ES-direktīvas:</p> <p>2006/42/EG 2004/108/EG 2011/65/EG 2000/14/EG 2006/95/EG</p>	<p>Ulm, den 04.11.2013 Ulm, 04.11.2013 Fait à Ulm, le 04.11.2013 Ulm, 04-11-2013 Ulm, 2013.11.04. Ulm, 04.11.2013 Ulmissa, 04.11.2013 Ulm, 04.11.2013 Ulm, 04.11.2013 Ulm, 04.11.2013 Ulm, dnja 04.11.2013 Ulm, 04.11.2013 Ulm, 04.11.2013 Ulm, dná 04.11.2013 Ulm, 04.11.2013 Ulm, 04.11.2013 Ulm, dana 04.11.2013 Ulm, 04.11.2013 Ulm, 04.11.2013 Ulm, 04.11.2013 Ulm, 04.11.2013 Ulme, 04.11.2013</p>	<p>Der Bevollmächtigte Authorised representative Le mandataire De gevolmachtigde Autoriseret representant Autoriseret repræsentant Valtuutettu edustaja Persona delegata La persona autorizada O representante Pelnomocnik Meghatalmazott Zplnomocnenec Spilnomocnený Ο εξουσιοδοτημένος Pooblaščenec Ovlaštena osoba Conducerea tehnică Упълномощен Volitatud esindaja Igaliotasis atstovas Pilnvarotā persona</p>
<p>Harmonisierte EN: EN ISO 12100 EN 60335-2-91 IEC 62133</p>	<p>EN 60335-1 IEC 60335-1 IEC 60355-2-29</p>	<p>Hinterlegte Dokumentation: GARDENA-Technische Dokumentation, M. Kugler 89079 Ulm Deposited Documentation: GARDENA Technical Documentation, M. Kugler 89079 Ulm Dokumentation déposée: Documentation technique GARDENA, M. Kugler 89079 Ulm</p>	<p>Konformitätsbewertungs- verfahren: Nach 2000/14/ EG Art. 14 Anhang VI Conformity Assessment Procedure: according to 2000/14/EC Art.14 Annex VI Procédure d'évaluation de la conformité : Selon 2000/14/CE art. 14 Annexe VI</p> <p> Peter Lameli Chief Technical Officer</p>

Deutschland / Germany

GARDENA GmbH
Central Service
Hans-Lorenser-Straße 40
D-89079 Ulm
Produktfragen:
(+49) 731 490-123
Reparaturen:
(+49) 731 490-290
service@gardena.com

Albania

COBALT Sh.p.k.
Rr. Sirti Kodra
1001 Tirana

Argentina
Husqvarna Argentina S.A.
Av. del Libertador 5954 –
Piso 11 – Torre B
(C1428ARP) Buenos Aires
Phone: (+54) 11 5194 5000
info.gardena@
ar.husqvarna.com

Armenia

Garden Land Ltd.
61 Tigran Mets
0005 Yerevan

Australia

Husqvarna Australia Pty. Ltd.
Locked Bag 5
Central Coast BC
NSW 2252
Phone: (+61) (0) 2 4352 7400
customer.service@
husqvarna.com.au

Austria / Österreich

Husqvarna Austria GmbH
Consumer Products
Industriezeile 36
4010 Linz
Tel.: (+43) 732 77 01 01-90
consumer.service@
husqvarna.at

Azerbaijan

Firm Progress
a. Aliyev Str. 26A
1052 Baku

Belgium

GARDENA Belgium NV/SA
Sterrebeekstraat 163
1930 Zaventem
Phone: (+32) 2 72 90 92 12
Mail: info@gardena.be

Bosnia / Hercegovina

SILK TRADE d.o.o.
Industrijska zona Bukva bb
74260 Tešanj

Brazil

Husqvarna do Brasil Ltda
Av. Francisco Matarazzo,
1400 – 19º andar
São Paulo – SP
CEP: 05001-903
Tel: 0800-112252
marketing.br.husqvarna@
husqvarna.com.br

Bulgaria

Хускварна България ЕООД
Бул. „Андрей Ляпчев“ № 72
1799 София
Тел.: (+359) 02/9753076
www.husqvarna.bg

Canada / USA

GARDENA Canada Ltd.
100 Summerlea Road
Brampton, Ontario L6T 4X3
Phone: (+1) 905 792 93 30
info@gardencanada.com

Chile

Maquinarias Agroforestales
Ltda. (Maga Ltda.)
Santiago, Chile
Avda. Chesterton
8355 comuna Las Condes
Phone: (+56) 2 202 4417
Dalton@maga.cl
Zipcode: 7560330

Temuco, Chile
Avda. Valparaiso # 01466
Phone: (+56) 45 222 126
Zipcode: 4780441

China

Husqvarna (China) Machinery
Manufacturing Co., Ltd.
No. 1355, Jia Xin Rd.,
Ma Lu Zhen, Jia Ding Dist.,
Shanghai
201801
Phone: (+86) 21 59159629
Domestic Sales
www.gardena.com.cn

Colombia

Husqvarna Colombia S.A.
Calle 18 No. 68 D-31, zona
Industrial de Montevideo
Bogotá, Cundinamarca
Tel. 571 2922700 ext. 105
jairo.salazar@
husqvarna.com.co

Costa Rica

Compania Exim
EuroIberoamericana S.A.
Los Colegios, Moravia
200 metros al Sur del Colegio
Saint Francis – San José
Phone: (+506) 297 68 83
exim_euro@racsa.co.cr

Croatia

SILK ADRIA d.o.o.
Josipa Lončara 3
10090 Zagreb
Phone: (+385) 1 3794 580
silk.adria@zg.t-com.hr

Cyprus

Med Marketing
17 Digeni Akritia Ave
P.O. Box 27017
1641 Nicosia

Czech Republic

Husqvarna Česko s.r.o.
Türkova 2319/5b
149 00 Praha 4 – Chodov
Bezplatná infolinika:
800 100 425
servis@cz.husqvarna.com

Denmark

GARDENA / Husqvarna
Consumer Outdoor Products
Salgsafdelning Danmark
Box 9003
S-200 39 Malmö
info@gardena.dk

Dominican Republic

BOSQUESA, S.R.L.
Carretera Santiago Licey
Km. 5 ½
Esquina Copal II.
Santiago, Dominican Republic
Phone: (+809) 736-0333
joserbosquesa@claro.net.do

Ecuador

Husqvarna Ecuador S.A.
Arujos Pte.1-181 y 10 de Agosto
Quito, Pichincha
Tel. (+593) 22800739
francisco.jacome@
husqvarna.com.ec

Estonia

Husqvarna Eesti OÜ
Consumer Outdoor Products
Kesk tee 10, Aaviku küla
Rae vald
Harju maakond
75305 Estonia
kontakt.etj@husqvarna.ee

Finland

Oy Husqvarna Ab
Consumer Outdoor Products
Lauttarhankatu 8 B / PL 3
00581 HELSINKI
info@gardena.fi

France

GARDENA France
Immeuble Expositel
9-11 allée des Pierres Mayettes
ZAC des Barbantières, B.P. 99
– F. 92232 GENNEVILLIERS
cedex
Tél. (+33) 01 40 85 30 40
service.consommateurs@
gardena.fr

Georgia

AJ Group
Bilashwilli 8
1159 Tbilisi

Great Britain

Husqvarna UK Ltd
Preston Road
Aycliffe Industrial Park
Newton Aycliffe
Consumer Durham
DL5 6UP
info.gardena@
husqvarna.co.uk

Greece

HUSQVARNA ΕΛΛΑΣ Α.Ε.Β.Ε.
Υπ/μυ Ηφαίστου 33Α
Βι. Πλ. Κορωπίου
194 00 Κορωπί Αττικής
V.A.T. EL094094640
Phone: (+30) 210 66 20 225
info@husqvarna-consumer.gr

Hungary

Husqvarna Magyarorszáig Kft.
Ezred u. 1-3
1044 Budapest
Telefon: (+36) 1 251-4161
vevoszolgalat.husqvarna@
husqvarna.hu

Iceland

Ó. Johnson & Kaaber
Tunguhalsi 1
110 Reykjavik
oj@ojk.is

Ireland

Husqvarna UK Ltd
Preston Road
Aycliffe Industrial Park
Newton Aycliffe
County Durham
DL5 6UP
info.gardena@
husqvarna.co.uk

Italy

Husqvarna Italia S.p.A.
Via Como 72
23868 VALMADRERA (LC)
Phone: (+39) 0341.203.111
info@gardenaitalia.it

Japan

KAKUICHI Co. Ltd.
Sumitomo Realty &
Development Kojimachi
BLDG., 8F
5-1 Nibanencho
Chiyoda-ku
Tokyo 102-0084
Phone: (+81) 33 264 4721
m_ishihara@kaku-ichi.co.jp

Kazakhstan

LAMED Ltd.
155/1, Tazhibayevoi Str.
050060 Almaty
UJ Schmidt
Abayavenue 3B
110 005 Kostanay

Korea

Kyung Jin Trading Co.,LTD.
107-4, SunDuk Bld.,
YangJae-dong,
Seocho-gu,
Seoul, (zipcode: 137-891)
Phone: (+82) (0)2 574-6300

Kyrgyzstan

Alye Maki
av. Molodaya Guardir J 3
720014
Bishkek

Latvia

Husqvarna Latvija
Consumer Outdoor Products
Bākuži iela 6
LV-1024 Rīga
info@husqvarna.lv

Lithuania

UAB Husqvarna Lietuva
Consumer Outdoor Products
Atleities pl. 77C
LT-52104 Kaunas
centras@husqvarna.lt

Luxembourg

Magasins Jules Neuberg
39 rue Jacques Stas
Luxembourg-Gasperich 2549
Case Postale No. 12
Luxembourg 2010
Phone: (+352) 40 14 01
api@neuberg.lu

Mexico

AFO.SA
Av. Lopez Mateos Sur # 5019
Col. La Calma 45070
Zapopan, Jalisco
Mexico
Phone: (+52) 33 3818-3434
icornejo@afosoma.com.mx

Moldova

Comvel S.R.L.
230A Muncești Str.
2002 Chisinau

Netherlands

GARDENA Nederland B.V.
Postbus 50176
1305 AD ALMERE
Phone: (+31) 36 521 00 00
info@gardena.nl

Neth. Antilles

Jonka Enterprises N.V.
Sta. Rosa Weg 196
P.O. Box 8200
Curaçao
Phone: (+599) 9 767 66 55
pjm@jonka.com

New Zealand

Husqvarna New Zealand Ltd.
PO Box 76-437
Manukau City 2241
Phone: (+64) (0) 9 9202410
support.nz@husqvarna.co.nz

Norway

GARDENA
Husqvarna Consumer
Outdoor Products
Salgskontor Norge
Kleiverveien 6
1540 Vestby
info@gardena.no

Peru

Husqvarna Perú S.A.
Jr. Ramón Cárcamo 710
Lima 1
Tel: (+51) 1 3320400 ext. 416
juan.remuzog@
husqvarna.com

Poland

Husqvarna
Poland Spółka z o.o.
ul. Wysockiego 15 b
03-371 Warszawa
Phone: (+48) 22 330 96 00
gardena@husqvarna.com.pl

Portugal

Husqvarna Portugal, SA
Lagoa - Albarraque
2635 - 595 Rio de Mouro
Tel.: (+351) 21 922 85 30
Fax: (+351) 21 922 85 36
info@gardena.pt

Romania

Madex International Srl
Soseaua Otdeal 117-123,
RO 013603
Bucuresti, S 1
Phone: (+40) 21 352.76.03
madex@ines.ro

Russia

ООО „Хускварна“
141400, Московская обл.,
г. Химки,
улица Ленинградская,
владение 39, стр.6
„Зимки Центр“
„Химки Бизнес Парк“,
помещение ОВ02_04

Serbia

Domel d.o.o.
Autoput za Novi Sad bb
11273 Belgrade
Phone: (+381) 1 18 48 88 12
miroslav.jejina@domel.rs

Singapore

Hy-Ray PRIVATE LIMITED
34 Jalan Pemimpin
#02-08 Tat Ann Building
Singapore 577185
Phone: (+65) 6253 2277
shiyang@hyray.com.sg

Slovak Republic

Husqvarna Česko s.r.o.
Pražská 2319/5b
149 00 Praha 4 – Chodov
Bezplatná infolinika:
800 154 044
servis@sk.husqvarna.com

Slovenia

Husqvarna Austria GmbH
Consumer Products
Industriezeile 36
4010 Linz
Tel.: (+43) 732 77 01 01-90
consumer.service@
husqvarna.at

South Africa

Husqvarna
South Africa (Pty) Ltd
Postnet Suite 250
Private Bag X6,
Cascades, 3202
South Africa
Phone: (+27) 33 846 9700
info@gardena.co.za

Spain

Husqvarna España S.A. R.C./
C/ Basauri, nº 6
La Florida
28023 Madrid
Phone: (+34) 91 708 05 00
atencioncliente@gardena.es

Suriname

Agrofin n.v.
Verlengde Hogestraat #22
Phone: (+597) 472426
agrofin@sr.net
Pobox: 2006
Paramaribo
Suriname – South America

Sweden

Husqvarna AB
S-561 82 Huskvarna
info@gardena.se

Switzerland / Schweiz

Husqvarna Schweiz AG
Consumer Products
Industriestrasse 10
5506 Mägenwil
Phone: (+41) (0) 62 887 37 90
info@gardena.ch

Turkey

GARDENA Dost Diş Ticaret
Müesseslik A.Ş.
Sanayi Cad. Adı Sokak
No: 1/B Kartal
34873 İstanbul
Phone: (+90) 216 389 93 939
info@gardena-dost.com.tr

Ukraine / Україна

ТОВ „Хусварна Україна“
вул. Васильківська, 34,
офіс 204-р
03022, Київ
Тел. (+380) 044 498 39 02
info@gardena.ua

Uruguay

FELI SA
Entre Ríos 1083 CP 11800
Montevideo – Uruguay
Tel: (+598) 22 03 18 44
info@felisa.com.uy

Venezuela

Corporación Casa y Jardín C.A.
Av. Caroní, Edif. Trezmen, P.B.
Colinas de Belle Monte.
1050 Caracas.
Tlf: (+58) 212 992 33 22
info@casayjardin.net.ve

9823-20.960.03/0414

© GARDENA
Manufacturing GmbH
D-89070 Ulm
http://www.gardena.com