

MasterControl solar
Art. 1866

- D Betriebsanleitung**
Bewässerungscomputer
-
- F Mode d'emploi**
Programmateur d'arrosage
-
- I Istruzioni per l'uso**
Computer per irrigazione
-
- E Manual de instrucciones**
Programador de riego
-
- P Instruções de manejo**
Computador de rega

Computador de rega GARDENA MasterControl plus



Tradução do manual de instruções original em alemão.

Por favor, leia com atenção estas instruções de utilização, observando as informações nela contidas. Conheça através destas instruções o computador de rega, a forma correcta de usá-lo e também as normas de segurança.



Por motivos de segurança, o computador de rega não deve ser utilizado por crianças e jovens menores de 16 anos, como também por pessoas que desconheçam estas instruções de utilização. As pessoas com reduzidas capacidades físicas ou mentais só podem utilizar o produto, se forem supervisionadas ou instruídas por uma pessoa responsável. As crianças devem ser supervisionadas para garantir que elas não brincam com o produto.

Nunca use o aparelho se se sentir cansado ou doente ou estiver sob a influência de bebidas alcoólicas, drogas ou medicamentos.

→ Guarde estas instruções de utilização cuidadosamente.

Índice

1. Campo de aplicação do computador de rega	70
2. Indicações de segurança	70
3. Função	71
4. Colocação em funcionamento	73
5. Programação	75
5.1 Programação básica	75
5.2 Programas especiais	78
5.3 Outros ajustes	82
6. Colocação fora de serviço	83
7. Manutenção	83
8. Eliminação de avarias	84
9. Acessórios que podem ser fornecidos	85
10. Dados Técnicos	85
11. Assistência / Garantia	85

1. Campo de aplicação do computador de rega

Utilização adequada:

O computador de rega GARDENA foi concebido para o uso privado no jardim do lar e de lazer, para a aplicação exclusivamente externa, apropriado para o comando de aspersores e sistemas de rega. O computador de rega pode ser utilizado para a rega automática durante as suas férias.

A observar



O computador de rega não pode ser aplicado em áreas industriais nem em combinação com produtos químicos, géneros alimentícios, material facilmente inflamável ou explosivos.

2. Indicações de segurança

Acumulador e células solares

Danificação do computador de rega!

O computador de rega pode ser utilizado exclusivamente com um acumulador (1 x acumulador Li-Ion 7,4 V; 0,68 mAh).

→ **Nunca utilizar baterias alcalinas de manganés.**

Estas baterias podem ser destruídas devido à carga das células solares.

→ Para que os programas se mantenham durante o Inverno, as células solares nunca podem ser tapadas e o computador de rega nunca deve ser guardado em espaços continuamente escuros.

Colocação em funcionamento :

Atenção!

Não é permitido o uso o computador de rega em interiores.

→ O computador de rega é somente apropriado para ser utilizado no exterior.

O computador de rega deve ser montado apenas na vertical, com a porca de capa virada para cima, para evitar a penetração de água no compartimento do acumulador.

Para um funcionamento seguro da comutação do computador de rega, a quantidade mínima de água debitada deve ser de 20 - 30 l/h. Por exemplo, para o controlo do sistema de rega gota-a-gota são necessárias, no mínimo, 10 unidades de gotejadores de 2 litros.

Em temperaturas altas (acima de 60 °C no display) pode ocorrer que o display LCD se apague. Isto não influencia de forma alguma a execução dos programas. Após o arrefecimento o display LCD acende-se novamente.

A temperatura máxima da água a circular é de 40 °C.

→ Utilizar somente água doce pura.

A pressão mínima de funcionamento é de 0,5 bar, a pressão máxima de funcionamento de 12 bar.

Evitar carga de tracção.

→ Não puxar pela mangueira conectada.

Programação

→ O computador de rega deve ser programado com a torneira de água fechada.

Desta forma você evita molhar-se involuntariamente ao testar a função manual liga/desliga (Man. On/Off). Para a programação é possível se retirar o elemento de comando da carcaça do aparelho.

Quando o elemento de comando é retirado com a válvula aberta, a válvula permanece aberta, até que o elemento de comando seja recolocado.

3. Função

Com o computador de rega o jardim pode ser regado de modo totalmente automático, a qualquer hora. É possível utilizar para a rega um aspersor, um sistema sprinkler ou um sistema de rega gota a gota.

O seu computador de rega executa a rega de forma inteiramente automática, de acordo com a sua selecção individual de programa, e por tanto também pode ser utilizado durante as férias.

Nas primeiras horas da manhã e de tardinha a evaporação, e por consequência o consumo de água, é menor.

Pode programar de forma simples os tipos de rega através dos elementos de comando.

Elementos de comando :

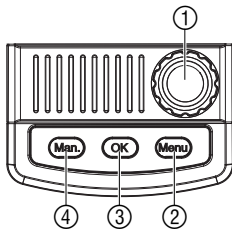

Elemento de comando

- ① **Botão rotativo**
- ② **Tecla Menu**
- ③ **Tecla OK**
- ④ **Tecla Man.**

Função

- Altera os valores ajustáveis.
- Comuta para o próximo nível de indicação.
- Aceita os valores ajustados com auxílio do botão rotativo.
- Abertura ou fecho manual da passagem de água.

Níveis de indicação :

Os 4 níveis de indicação podem ser seleccionados sucessivamente, premindo a tecla **Menu** :

- Nível 1 : **Indicação normal (indica o programa de rega actual ou o próximo)**
- Nível 2 : **Horas actuais e dia da semana**
- Nível 3 : **Entrar programas de rega**
- Nível 4 : **Activar / desactivar os programas de rega**

Também durante a programação pode comutar-se em qualquer altura para o nível de indicação. Todos os dados dos programas, confirmados até à data com a tecla **OK** serão guardados.

Indicações no display

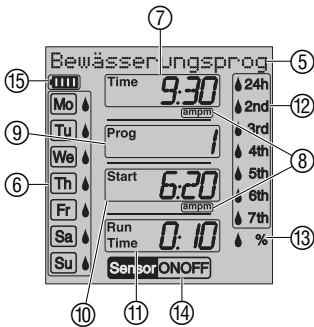

Indicação	Descrição
⑤ Escritas móveis	Explicação Etapa do programa / Status do computador.
⑥ Dias de semana (Mo), (Tu), ...	Dia de semana actual, ou ainda, dias de rega programados.
⑦ Time	Pisca no modo de ajuste dos dados actuais (horas, minutos, dia de semana).
⑧ am / pm	Indicação do ritmo de 12 horas (p.ex. EUA, Canadá).
⑨ Prog	Rega comandada por programa (Prog 1 – 5) / %-(porcentual Run-Time alterado) (Prog 10) / Rega com distribuidor automático de água (Prog 11) / Rega comandada por sensor humidade de solo (Prog 12 – 14) / Programa de rega activo (ON) / inactivo (OFF).
⑩ Start	Hora inicial da rega (pisca no modo de ajuste).
⑪ Run Time	Duração da rega (pisca no modo de ajuste).
⑫ 24h, 2nd, 3rd, 4th, 5th, 6th, 7th	Ciclo de rega (activado com símbolo gota). Cada 24 horas; cada 2° / 3° / 4° / 5° / 6° / 7° dia.
⑬ % (Run Time)	Função Budget: A duração de irrigação de todos os programas de irrigação é ajustável centralmente em passos de 10%, de 100% a 10%.
⑭ Sensor ON / OFF	Sensor: sensor encaixado. ON: sensor seco → rega OFF: sensor húmido → sem rega ON + OFF desligado: sensor desactivado
⑮ Acumulador 	Indica 5 estados de bateria: 3 barras: acumulador carregada 2 barras: acumulador pelo meio 1 barra: acumulador fraca 1 barra pisca: acumulador quase vazia 0 barra: acumulador vazia

Quando não é indicada nenhuma coluna, a válvula não é mais aberta. **Uma válvula aberta pelo programa sempre volta a ser fechada.** Para reinicializar a indicação Batt., retire o acumulador curtamente (< 10 seg.) e instale-o imediatamente de novo.

Modo Sleep:

Quando o indicador de carga do acumulador mostra 2 barras, o visor desliga-se durante a noite (22 – 6 horas) e quando mostra apenas 1 barra o visor desliga-se após um minuto. Durante a rega, ou quando é premida uma tecla qualquer, o visor entra no modo Sleep.

2 barras	1 barra	1 barra pisca	0 barra
Acumulador pelo meio	Acumulador fraca	Acumulador quase vazia	Acumulador vazia
Válvula abre.	Válvula abre.	Válvula por abrir.	Válvula não abre.
Funcionamento do computador de rega garantido por pelo menos 4 semanas.	Funcionamento do computador de rega restrito a no máximo 4 semanas.	Computador de rega para sair de função.	Computador de rega não funciona.
	Recomenda-se carregar o Accu.		
→ Carregar o acumulador: Expor o computador de rega ao sol durante 1 - 2 dias.			

4. Colocação em funcionamento

Colocar o acumulador:



Danificação do computador de rega.

→ **Nunca utilizar baterias alcalinas de manganés. Estas baterias podem ser destruídas devido à carga das células solares.**

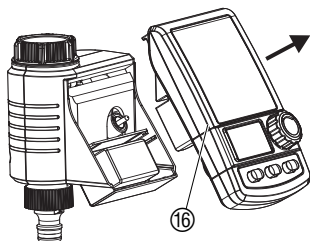

1. Retirar o elemento de comando ⑯ da caixa do computador de rega.
2. Dispor o acumulador, que é parte do fornecimento, no compartimento do acumulador e inserir o conector do acumulador na tomada de ligação do acumulador ⑰. *O display indicará todos os símbolos LCD durante 2 segundos e acederá ao nível Entrar idioma (ver 5. Programação).*

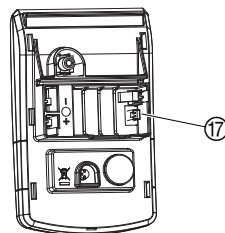

3. Encaixe novamente o elemento de comando ⑯ na caixa.
4. Anterior à programação, colocar o computador de rega ao sol durante 1-2 dias.

Este computador de rega deve ser operado exclusivamente com um acumulador de origem GARDENA.

Conexão do computador de rega:

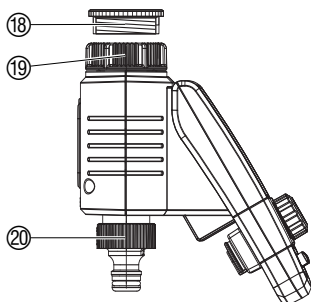

O computador de rega é munido de uma porca de capa ⑰ para torneiras de água com uma rosca de 33,3 mm (G 1"). O adaptador ⑱ incluído no fornecimento serve para a conexão do computador de rega a torneiras de água com rosca de 26,5 mm (G 3/4").

1. **Para rosca interior de 26,5 mm (G 3/4"):**
Enrosque manualmente o adaptador ⑱ na rosca da torneira de água (não utilize um alicate).
2. Enrosque manualmente a porca de capa ⑰ do computador de rega à rosca da torneira (nunca utilizar um alicate).
3. Enrosque a peça da torneira ⑳ ao computador de rega.

Ligação do sensor de humidade no solo ou do sensor de chuva (opcional):

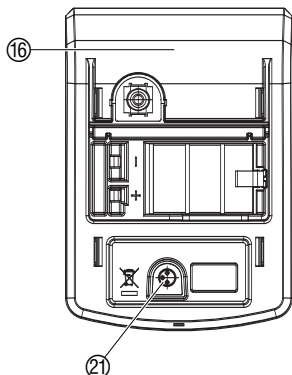

A par da rega em função das horas, há a possibilidade adicional de regar em dependência do estado de humidade do solo, ou da quantidade de chuva, conforme o programa de rega.

Em caso de humidade suficiente no solo, o programa é interrompido, ou a activação do programa é evitada. A possibilidade de utilizar a rega manual **Man. On/Off** independe destas funções.

Através do modo de rega “Rega comandada por sensor de humidade do solo” a rega também pode ser comandada em dependência da humidade do solo (ver 5.2 Programas especiais).

1. Retirar o elemento de comando 16 da caixa do computador de rega.
2. Posicionar o sensor de humidade **dentro** da área de rega – ou – o sensor de chuva (caso necessário, com cabo de extensão) **fora** da área de rega.
3. Conectar a ficha do sensor na tomada para o sensor 21 do computador de rega.

Sensor é indicado no visor.

Para a conexão de sensores mais antigos, pode tornar-se necessário um cabo adaptador **Art. Nº 1189-00.600.45**, que pode ser obtido através do GARDENA Service.

Montagem da protecção contra roubo (opcional):

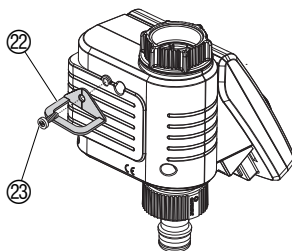

Para proteger o seu computador de rega contra roubo, pode adquirir no nosso Serviço ao cliente a **protecção contra roubo da GARDENA Art. Nº 1815-00.791.00**.

1. A braçadeira 22 deve ser aparafusada mediante o parafuso 23 na parte traseira do computador de rega.
2. Utilizar a braçadeira 22 para a fixação, p.ex., de uma corrente.

Observe que o parafuso fornecido só pode ser aparafusado uma vez e não mais ser retirado.

Elaborar um plano de rega:

A fim de se obter uma melhor visão dos programas, aconselhamos que, antes de se iniciar a introdução dos dados de rega, se anote estes dados no **Plano de rega**, que se encontra anexo a este manual.

Exemplo:

Programa	Horário de início	Duração da rega	Dias							ciclos de rega						
			Mo	Tu	We	Th	Fr	Sa	So	24h	2nd	3rd	4th	5th	6th	7th
1	7:30	0:30	X		X				X							
2	19:00	0:20		X				X								
3	22:30	1:10	X			X				X						
4	4:00	0:15										X				
5	-	-														
6	-	-														

5. Programação

Modos de rega:

O computador de rega dispõe de 3 modos de funcionamento:

- **Rega comandada por programa (Prog 1 – 6)** através dos programas entrados (As regas são iniciadas conforme as respectivas horas iniciais de rega)
– ou –
- **Rega com distribuidor de água (Prog 11 / 15)** através do distribuidor de água GARDENA (rega de até 6 ramais de rega)
– ou –
- **Rega comandada por sensor de humidade do solo (Prog 12 – 14)** através de um sensor GARDENA de humidade do solo (A rega inicia quando o sensor de humidade do solo indica seco)

5.1 Programação básica

Para a programação, a unidade de comando pode ser retirada e a programação pode ser efectuada de forma móvel (ver 4. Colocação em funcionamento “Colocar o acumulador”).

Ajustar idioma:

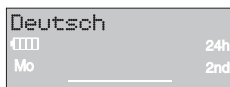

1. **Colocar o acumulador** (ver 4. Colocação em funcionamento).
O idioma Português pisca.

2. Ajustar o idioma com o botão rotativo (p.ex. Português) e confirmar com a tecla **OK**.

É indicada a escrita móvel Entrar hora actual.

Ajuste da hora e do dia de semana actuais:



1.

1. Premir a tecla **Menu** (não necessário, se o idioma tiver sido ajustado).

É indicada a escrita móvel Entrar hora actual.

Time e a indicação de horas piscam no display.



2.

2. Ajustar as horas com o botão rotativo (exemplo. **9** horas) e confirmar com a tecla **OK**.

No display piscam Time e a indicação dos minutos.



3.

3. Ajustar os minutos com o botão rotativo (exemplo. **30** minutos) e confirmar com a tecla **OK**.

É indicada a escrita móvel Seleccionar dia actual.

No display piscam Time e a indicação do dia de semana.

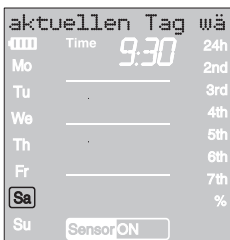

4.

4. Ajustar o dia com o botão rotativo (p.ex. **Sa** sábado) e confirmar com a tecla **OK**.

É indicada a escrita móvel Seleccionar no de programa.

Prog e o número de programa piscam no display.

Ajustar os programas de rega:

Rega comandada por programa (Prog 1 - 6):

No caso da rega comandada por programa podem ser introduzidos até 6 programas de rega (**Prog 1 a 6**).

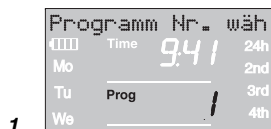

1. Premir duas vezes a tecla **Menu** (não necessário, se tiver sido introduzido as horas actuais e o dia de semana).
*É indicada a escrita móvel Seleccionar no de programa. **Prog** e o número de programa piscam no display.*



2. Ajustar o número de programa com o botão rotativo (exemplo **Prog 3**) e confirmar com a tecla **OK**.
*É indicada a escrita móvel Ajustar hora inicial de rega. **Start** e a indicação de horas piscam no display.*

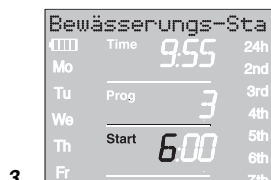

3. Hora inicial da rega ajustar com o botão rotativo (exemplo **6** horas) e confirmar com a tecla **OK**.
***Start** e a indicação de minutos piscam no display.*



4. Ajustar os minutos do início da rega com o botão rotativo (por exemplo, **20** minutos) e confirmar com a tecla **OK**.
*É indicada a escrita móvel Entrar duração da rega. No visor piscam **Run Time** e as horas de duração da rega.*

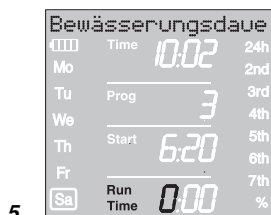

5. Ajustar as horas da duração da rega com o botão rotativo (por exemplo, **0** horas) e confirmar com a tecla **OK**.
*No display piscam **Run Time** e os minutos de duração da rega.*

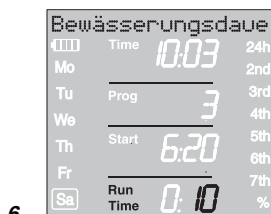

6. Ajustar os minutos da duração da rega com o botão rotativo (por exemplo, **10** minutos) e confirmar com a tecla **OK**.
*É indicada a escrita móvel Entrar frequência da rega. No display pisca o ciclo de rega **24h**.*

A frequência de rega pode ser ajustada através de:

- um **(7.) ciclo de rega** (coluna direita do display)
 - ou –
- de **(8.) dias de rega** (coluna esquerda do display).

7.

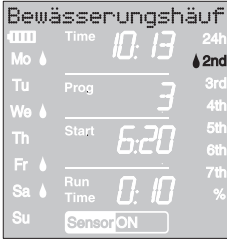

7. Ajustar o **ciclo de rega** com o botão rotativo (exemplo **2nd**) e confirmar com a tecla **OK**.

24h / 2nd / 3rd / 4th / 5th / 6th / 7th:

Rega cada 24 horas / cada 2° / 3° / 4° / 5° / 6° / 7° dia

A previsão da semana é indicada por 2 segundos na coluna da esquerda.

É indicada a escrita móvel Seleccionar no de programa, o display retorna à etapa 2 e o número de programa seguinte, em ordem crescente, pisca.

– ou –

8.

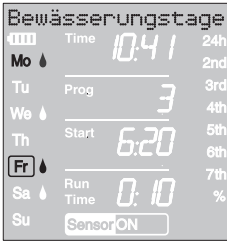

8. Seleccionar respectivamente **dias de rega** com o botão rotativo (exemplo **Mo**, **Fr** segunda e sexta) e confirmar com a tecla **OK**.

É indicada a escrita móvel Entrar dias de rega.

9. Premir tecla **Menu**.

É indicada a escrita móvel Seleccionar no de programa. O display retorna à etapa 2 e o número de programa seguinte, em ordem crescente, pisca.

Caso o programa tenha sido programado na memória de programa **6**, é indicada a escrita móvel Programas de rega Liga.

PROG ON piscam no display.

Se não pretende fazer uso de todos os 6 programas, pode, com auxílio da tecla menu, alterar para o nível de indicação "Activar programas de rega".

Activar os programas de rega:

2.



Para que os programas de rega sejam executados, tem de marcar **Prog ON** para os activar. Quando **Prog OFF** foi marcado, os programas de rega não são executados.

1. Premir a tecla **Menu** 3 vezes (não necessário, se tiver sido programado anteriormente o programa na memória de programa **6**).
2. Seleccionar **PROG ON** com o botão rotativo e confirmar com a tecla **OK**.

A escrita móvel Programa OK é indicada durante 2 seg., em seguida o display salta para a indicação normal.

Agora, a programação do computador de rega é concluída, ou seja, a válvula integrada abrirá / fechará automaticamente e regará subsequentemente nos períodos programados.

Mesmo com **Prog OFF** seleccionado, é possível efectuar uma rega manual.

5.2 Programas especiais

Prog 10 (% Run-Time):

Os períodos programados de duração da irrigação, dos 6 programas de irrigação, podem ser reduzidos em passos de 10%, de 100% a 10%, sem que para isso sejam alterados programas individuais. P. ex.: no outono o período de irrigação é substancialmente menor do que no verão.



1. Manter premida a tecla **Menu** durante 5 segundos (para alternar do Prog 11 “Distribuidor automático de água” premir a tecla Menu 2 vezes, para alternar do **Prog 15** “Distribuidor de água” premir a tecla **Menu** 3 vezes).

Prog e o número de programa piscam no display.

É indicada a escrita móvel Alteração percentual da duração da rega.

2. Ajustar o número **10** de programa com o botão rotativo e confirmar com a tecla **OK**.

As etapas % piscam no display.

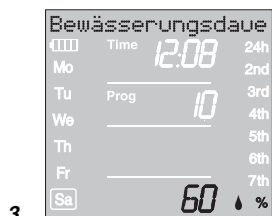

3. Seleccionar com o botão rotativo o percentual pretendido das durações de rega programadas (p.ex. **60** %) e confirmar com a tecla **OK**.

O símbolo % é indicado na **indicação normal**.

Nota: No caso de alteração percentual da duração da rega, a indicação das durações de rega inicialmente programadas são mantidas nos 6 programas.

Prog 11 e Prog 15 (Distribuidor de água):

Ligando o Distribuidor de água automatic GARDENA Art.º 1197 / Distribuidor automático de água GARDENA Art.º 1198, podem ser comandados até 6 aparelhos de ligação com o computador de rega. Cada um dos 6 aparelhos de ligação pode ser comandado uma vez por dia no máximo.

Prog 15 do Distribuidor de água automatic Art.º 1197:

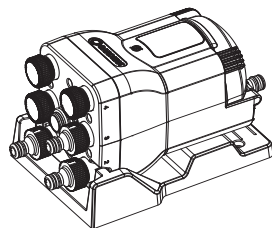

É ideal para quando a quantidade de água não é suficiente para ter em funcionamento vários aparelhos de ligação em simultâneo, ou para zonas de plantação com necessidades de rega diferentes. Permite o funcionamento sequencial de todos os aparelhos de ligação.

A programação prévia **Prog 15** tem em conta as pausas necessárias de 5 min. entre os programas, como também uma duração mínima de rega de 30 seg (indicação: 1 min.). Esta duração de rega é necessária para que o distribuidor automático de água passe para a próxima saída e a coordenação dos programas de rega do respectivo ramal seja mantida.



1. Manter premida a tecla **Menu** durante 5 segundos.

Prog e o número de programa piscam no visor.

2. Seleccionar o programa número **15** com o botão rotativo e confirmar com a tecla **OK**.

É mostrado o texto rolante Seleccionar número de saídas activas.

O número de saídas activas pisca no visor.

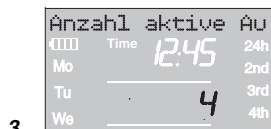

3.

3. Seleccionar o número de canais activos (2 a 6) com o botão rotativo (p. ex. **4**) e confirmar com a tecla **OK**.

É mostrado o texto rolante *Seleccionar n.º do programa*.

Prog e o número do programa piscam no visor.



4.

4. Seleccionar o número do programa com o botão rotativo (p. ex. **1**) e confirmar com a tecla **OK**.

É mostrado o texto rolante *Introduzir hora de início da rega*.

Start as horas de início da rega piscam no visor.

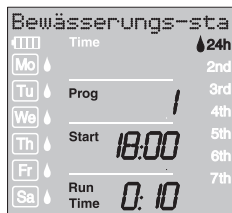

5.

5. Ajustar a hora de início da rega (p. ex. **18:00**), a duração da rega (p. ex. **0:10**) e o ciclo da rega (p. ex. **24h**) (ver a partir do passo 3 de “Ajustar o programa de rega”).

É mostrado o texto rolante *SIM / NÃO*.

OFF pisca no visor.

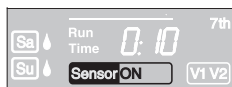

6.

6. Seleccionar sensor activo (**ON**) ou inactivo (**OFF**) com o botão rotativo (p. ex. **ON**) e confirmar com a tecla **OK**.

O número de programa acima pisca no visor.

Indicações para o Prog 15:

Depois de terem sido introduzidos todos os programas, os programas de rega têm ainda de ser activados, ver “**Activar os programas de rega**”.

- A duração máxima de rega é de 2 horas e 59 minutos.
- Todas as regas têm de decorrer dentro de 1 dia (última rega termina às 23:55 horas).
- A sobreposição de um programa de rega é mostrada na linha informativa. Após a introdução de um programa ao qual o programa seguinte se sobreponha, a duração da rega do programa seguinte é regulada para 1 minuto.
- Se o número de canais activos for reduzido, os canais em excesso serão apagados.
- Se o número de canais activos for aumentado, todos os programas serão reiniciados.
- Não é possível uma rega manual através da tecla MAN, no entanto pode interromper uma rega activa.
- A correspondência do sensor para cada programa é procurada e programada, mesmo sem um sensor encaixado. No visor normal, se não houver um sensor encaixado, não é indicado um sensor.
- Em todo o caso, a rega é sempre executada, independentemente do sensor estar desactivado num programa, porém será indicado no visor como sensor sem ON / OFF.

Prog 11 para Distribuidor automático de água Art.º 1198:

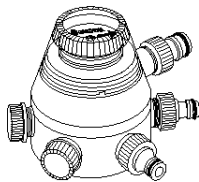

A programação prévia **Prog 11** tem em conta as pausas necessárias de 5 min. entre os programas, como também uma duração mínima de rega de 30 seg (indicação: 1 min.). Esta duração de rega é necessária para que o distribuidor automático de água passe para a próxima saída e a coordenação dos programas de rega do respectivo ramal seja mantida.

A frequência da rega ajustada para o primeiro programa de rega vale automaticamente também para os programas de rega 2 a 6.



1. Manter a tecla **Menu** premida durante 5 segundos.
Prog e o número de programa piscam no display.

2. Ajustar o número de programa **11** com o botão rotativo e confirmar com a tecla **OK**.

É indicada a escrita móvel Ajustar hora inicial de rega.

Start e a indicação de horas piscam no display.

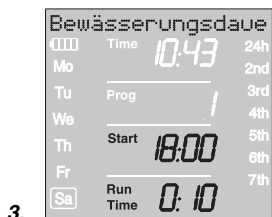

3. Ajustar hora inicial da rega (p.ex. **18:00**) e duração da rega (p.ex. **0:10**) para o programa 1 (**Prog 1**) (ver a partir do ponto 3 "Ajustar programa de rega").

4. Ajustar duração da rega para os programas **2 a 6**.

→ Não é possível uma rega manual através da tecla MAN, no entanto pode interromper uma rega activa.

Prog OFF. Prog 11 e Prog 15:

Se após a confirmação de **Prog 11 / Prog 15** os programas de rega forem desactivados (**Prog OFF**) ou a duração da rega (Run Time) for colocada em 0, todos os programas com início nesta altura não serão executados.

Para que se mantenha a correspondência dos programas às saídas do distribuidor de água, **Prog OFF** só pode ser activado depois de ter sido concluído o último programa para o dia. Da mesma forma, **Prog ON** só pode ser activado antes do início do programa 1.

Sensor de humidade no solo / sensor de chuva e Prog 11 / Prog 15:

Com **Prog 11 / Prog 15** seleccionado e o sensor de humidade no solo ou o de chuva acusar que há suficiente humidade (sensor **OFF**), a rega em execução é interrompida. A duração das regas seguintes é encurtada para 30 seg. (indicação: 1 min.), até que o sensor de humidade / chuva libere novamente a rega. A duração de rega ajustada é, então, novamente executada.

Através da rega curta devido a humidade suficiente do solo, se assegura-se a comutação do distribuidor automático de água para a próxima saída e, com isto, fica mantida a coordenação correcta entre os programas de rega e a saída correspondente no distribuidor. Para o **Prog 15** isto é válido mesmo que sejam seleccionados dias de rega diferentes para cada programa.

Para sair da rega com distribuidor de água:

→ Manter a tecla **Menu** premida durante 5 segundos.

A indicação normal surge no display.

Prog 12 / Prog 14
Rega comandada por sensor de humidade do solo



2.



3.

Précondição: O sensor de humidade do solo GARDENA Art. Nº 1188 está conectado (ver 4. Colocação em funcionamento).

Os programas anteriormente ajustados da rega comandada por programa são mantidos (**Prog 1 bis 6**), porém, não são executados.

1. Manter a tecla **Menu** premida durante 5 segundos.

Prog e o número de programa piscam no display.

2. Com auxílio do botão rotativo seleccionar o ciclo de rega pretendido (p.ex. **Prog 12**) e confirmar com a tecla **OK**.

Prog 12 Rega diurna (6 – 20 horas), quando o sensor de humidade do solo indica “seca”.

Prog 13 Rega noturna (20 – 6 horas), quando o sensor de humidade do solo indica “seca”.

Prog 14 Rega, quando o sensor de humidade do solo indica “seca”.

Run Time e a duração da rega em minutos pisca no display.

3. Ajustar a duração da rega-minutos (0 – 59 min.) com o botão rotativo (ex. **40** minutos) e confirmar com a tecla **OK**.

*A rega é iniciada no ciclo de rega ajustado, assim que o sensor de umidade do solo (sensor **ON**) indica seca.*

A duração de rega ajustada no modo de rega comandado por sensor, também é válida para a rega manual.

No caso da rega comandada por sensores de humidade do solo é intercalada uma interrupção de duas horas após cada rega, para que o sensor de humidade possa exercer sua função.

Exemplo:

Ciclo de rega = **Prog 12** (rega durante o dia)

Duração de rega = 40 minutos.

A rega é iniciada quando o sensor durante o dia (entre 6 e 20 horas) indica (Sensor **ON**) seca, e finda, dependendo do estado de umidade do solo, no mais tardar após 40 minutos.

O pré-ajuste de duração de rega da fábrica é de 30 minutos.

Programa de emergência:

Se no modo de rega comandado por sensor não houver sensor conectado, ou se o cabo de conexão estiver com defeito, a rega é efectuada cada 24 horas. A duração da rega é limitada conforme Run-Time, maximamente porém a 30 minutos.

→ Manter a tecla **Menu** premida durante 5 segundos.

A indicação normal surge no display.

Voltar a sair da rega comanda por sensor de humidade do solo:

5.3 Outros ajustes :

Ler / alterar o programa de rega :

Caso pretenda alterar um valor no programa, isto pode ser feito, sem que isto afecte os demais valores deste programa.

1. Premir 2 vezes a tecla **Menu**.
Start e a indicação de horas piscam no display.
2. Premir a tecla **Menu** para atingir o nível de programa seguinte
– ou –
alterar dados de programa com auxílio do botão rotativo e confirmar com a tecla **OK**.

Quando a duração de rega é alterada durante o desenrolar de um programa, a rega activa é interrompida.

Operação manual :

A válvula pode ser **aberta ou fechada manualmente em qualquer altura**. Também uma válvula aberta, controlada pelo programa, pode ser fechada antecipadamente, sem alterar os dados do programa (hora inicial da rega, duração da rega, e frequência da rega). A unidade tem de estar inserida.

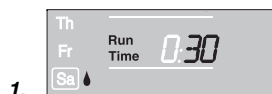

1. Premir a tecla **Man.** para abrir a válvula manualmente (ou para fechar uma válvula aberta).

*No display piscam durante 10 segundos **Run Time** e os minutos de duração da rega (ajustados de fábrica para **30 minutos**).*

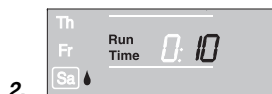

2. Enquanto os minutos da duração da rega estiverem a piscar, pode alterar-se a duração da rega com o botão rotativo (entre **0:00** e **0:59**) (por exemplo, **10 minutos**) e confirmar com a tecla **OK**.

3. Prima a tecla **Man.** para fechar a válvula antecipadamente.
A válvula é fechada.

A duração da abertura alterada manualmente é guardada, ou seja, em cada futura abertura manual da válvula, encontra-se prédefinida a duração de abertura alterada. Caso a duração de abertura manual tiver sido alterada para **0:00**, a válvula é fechada e ficará fechada, mesmo após premida a tecla **Man.** (protecção contra o manuseio por crianças).

Caso a válvula tenha sido aberta manualmente e o início da rega programado tenha-se sobreposto à duração da abertura manual, o tempo de início programado é suprimido.

Exemplo: A válvula é **aberta manualmente às 9.00 horas**, a duração de abertura é de 30 Min. Neste caso, um programa **cujo tempo de início (START)** se situa entre **9:00 e 9:30**, não será executado.

Reset:

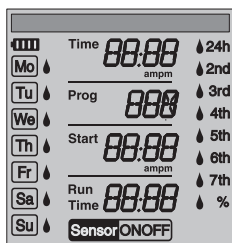

Serão restituídas as definições de fábrica.

→ Premir a tecla **Man.** e a tecla **MENU** simultaneamente durante aprox. 3 segundos.

Serão indicados todos os símbolos LCD durante 2 segundos e o display saltará para a indicação normal.

- Todos os dados dos programas serão colocados para zero.
- O tempo de rega manual é colocado de novo para **0:30**.
- O idioma, o horário e o dia da semana são mantidos.

Indicações importantes:

Se durante a programação não for efectuada qualquer entrada, durante um período de tempo superior a 60 seg., volta a ser apresentada a indicação normal. Todas as alterações efectuadas até esta altura são assumidas.

Quando um sensor conectado ao computador de rega indica umidade (**OFF**), a rega programada não é efectuada. Deve ser feita uma interrupção de um minuto entre os programas.

6. Colocação fora de serviço

Armazenamento (durante o tempo frio):



Armazenar o computador de rega apenas com o acumulador carregado.

1. Premir a tecla **Menu** 3 vezes, seleccionar com o botão rotativo **Prog. OFF** e confirmar com a tecla **OK**.

Os programas de rega não são executados.

2. Antes de se iniciar o período das geadas, deve-se armazenar o computador de rega em lugar seco e protegido contra a geada.

Eliminação:

(segundo a diretiva 2012/19/UE)



Não deve ser depositado no lixo doméstico normal, deve ser entregue a profissionais.

→ Importante: Elimine o aparelho no ponto de recolha municipal.

Eliminação do acumulador:

Entregue o acumulador usado num dos pontos de venda ou deposite-o nos ecopontos. Elimine o acumulador apenas no estado descarregado.

7. Manutenção

Limpeza do filtro anti-impurezas:

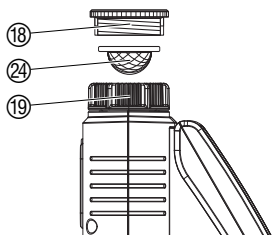

O filtro anti-impurezas deve 24 ser controlado regularmente e limpo em caso de necessidade.

1. Desaparafusar manualmente a porca de capa 19 do computador de rega da rosca da torneira de água (nunca utilizar um alicate).
2. Event. despertar o adaptador 18.
3. Retirar o filtro anti-impurezas 24 da porca de capa 19 e limpá-lo.
4. Voltar a montar o computador de rega (ver 4. Colocação em funcionamento "Conexão do computador de rega").

8. Eliminação de avarias

Falha	Causa possível	Resolução
Nenhuma indicação no display	Acumulador colocada de forma incorrecta.	→ Inserir o conector do acumulador na tomada de ligação.
	Acumulador defeituoso.	→ Utilizar um novo acumulador.
	Acumulador não está carregado.	→ Expor o computador de rega ao sol durante 1 - 2 dias.
	A temperatura no display é superior a 60 °C.	A indicação é dada após uma baixa da temperatura.
Não é possível efectuar a rega manual com auxílio da tecla Man.	Acumulador vazia (1 barra pisca).	→ Expor o computador de rega ao sol durante 1 - 2 dias.
	A duração da rega manual está ajustada para 0:00 .	→ Ajustar a duração da rega manual superior para 0:00 . (veja. 5. Programação).
	Torneira de água fechada.	→ Abrir a torneira de água.
O programa de rega não é executado (sem irrigação)	O programa de rega não foi introduzido completamente.	→ Ler o programa de rega e alterá-lo, caso necessário.
	Programas desactivados (Prog. OFF).	→ Activar os programas (Prog. ON).
	Introdução / alteração do programa durante ou curtamente antes do impulso de início.	→ Executar a introdução / alteração do programa fora dos tempos de início programados.
	Anteriormente, a válvula foi aberta manualmente.	→ Evitar quaisquer eventuais sobreposições dos programas.
	Torneira de água fechada.	→ Abrir a torneira de água.
	Sobreposição de programas: (1º tempo de início da rega terá prioridade).	→ Introduzir de novo o programa de rega sem sobreposições.
	Sensor de umidade do solo, ou ainda, de chuva indica umidade. (Sensor OFF).	→ Em caso de solo seco, verificar o ajuste/local do sensor de humidade no solo ou de chuva.
	Acumulador vazia (1 barra pisca).	→ Expor o computador de rega ao sol durante 1 - 2 dias.
O computador de rega não fecha	Caudal mínimo de recepção inferior a 20 l / h.	→ Conectar mais gotejadores.
Indicação: Falha sensor	Sensor não foi conectado de modo correcto.	→ Verificar cabo de ligação e sensor.



No caso de outras avarias, contacte o serviço de assistência GARDENA. As reparações podem ser executadas somente por serviços de assistência GARDENA ou por comerciantes autorizados.

9. Acessórios que podem ser fornecidos

Sensor de humidade no solo GARDENA		Art. Nº 1188
Sensor de chuva electrónico GARDENA		Art. Nº 1189
Protecção contra roubo GARDENA		Art. Nº 1815-00.791.00 Através do GARDENA Service
Cabo adaptador GARDENA	Para conexão de sensores GARDENA mais antigos	Art. Nº 1189-00.600.45 Através do GARDENA Service
Conector de dois cabos GARDENA	Para a conexão simultânea de sensor de chuva e humidade no solo	Art. Nº 1189-00.630.00 Através do GARDENA Service
Distribuidor automático de água GARDENA	Para a utilização de até 6 ramais de rega	Art. Nº 1197 / Art. Nº 1198

10. Dados técnicos

Pressão de serviço mín / máx.:	0,5 bar / 12 bar
Substância a circular:	Água doce limpa
Temperatura máx. da água:	40 °C
Número de operações de rega programáveis por dia:	Até 6
Duração da rega por programa:	1 minuto a 9 horas 59 minutos
Acumulador a utilizar:	1 x acumulador Li-Ion 7,4 V ; 0,68 Ah
Tempo de serviço útil do acumulador:	Em caso de utilização correcta, 5 - 7 anos

11. Assistência / Garantia

Os trabalhos de assistência executados sob garantia são gratuitos.

A GARDENA garante este produto durante 2 anos (a contar da data de aquisição). Esta garantia cobre essencialmente todos os defeitos do aparelho que se provem ser devido ao material ou falhas de fabrico. Dentro da garantia nós trocaremos ou repararemos o aparelho gratuitamente se as seguintes condições tiverem sido cumpridas:

- O aparelho foi utilizado de uma forma correcta e segundo os conselhos do manual de instruções.
- Nunca o proprietário, nem um terceiro, estranho aos serviços GARDENA, tentou reparar o aparelho.
- Todos os danos causados por geada não são abrangidos pela garantia.

Esta garantia do fabricante não afecta as existentes queixas de garantia contra o agente/vendedor.

Em caso de avaria deverá enviar o aparelho defeituoso, junto com o talão de compra e uma descrição da avaria, para a morada indicada no verso.

D Produkthaftung

Wir weisen ausdrücklich darauf hin, dass wir nach dem Produkthaftungsgesetz nicht für durch unsere Geräte hervorgerufene Schäden einzustehen haben, sofern diese durch unsachgemäße Reparatur verursacht oder bei einem Teileaustausch nicht unsere Original GARDENA Teile oder von uns freigegebene Teile verwendet werden und die Reparatur nicht vom GARDENA Service oder dem autorisierten Fachmann durchgeführt wird. Entsprechendes gilt für Ergänzungsstücke und Zubehör.

F Responsabilité

Nous vous signalons expressément que GARDENA n'est pas responsable des dommages causés par ses appareils, dans la mesure où ces dommages seraient causés suite à une réparation non conforme, dans la mesure où, lors d'un échange de pièces, les pièces d'origine GARDENA n'auraient pas été utilisées, ou si la réparation n'a pas été effectuée par le Service Après-Vente GARDENA ou l'un des Centres SAV agréés GARDENA. Ceci est également valable pour tout ajout de pièces et d'accessoires autres que ceux préconisés par GARDENA.

I Responsabilità del prodotto

Si rende espressamente noto che, conformemente alla legislazione sulla responsabilità del prodotto, non si risponde di danni causati da nostri articoli se originati da riparazioni eseguite non correttamente o da sostituzioni di parti effettuate con materiale non originale GARDENA o comunque da noi non approvato e, in ogni caso, qualora l'intervento non venga eseguito da un centro assistenza GARDENA o da personale specializzato autorizzato. Lo stesso vale per le parti complementari e gli accessori.

E Responsabilidad de productos

Advertimos que conforme a la ley de responsabilidad de productos no nos responsabilizamos de daños causados por nuestros aparatos, siempre y cuando dichos daños hayan sido originados por arreglos o reparaciones indebidas, por recambios con piezas que no sean piezas originales GARDENA o bien piezas autorizadas por nosotros, así como en aquellos casos en que la reparación no haya sido efectuada por un Servicio Técnico GARDENA o por un técnico autorizado. Lo mismo es aplicable para las piezas complementarias y accesorios.

P Responsabilidade sobre o produto

Queremos salientar que segundo a lei da responsabilidade do fabricante, nós não nos responsabilizaremos por danos causados pelo nosso equipamento, quando estes ocorrerem em decorrência de reparações inadequadas ou da substituição de peças por peças não originais da GARDENA, ou peças não autorizadas. A responsabilidade tornar-se-á nula também depois de reparações realizadas por oficinas não autorizadas pela GARDENA. Esta restrição valerá também para peças adicionais e acessórios.

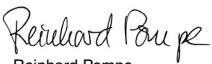
<p>D EG-Konformitätserklärung Der Unterzeichnete Husqvarna AB, 561 82 Huskvarna, Sweden bestätigt, dass die nachfolgend bezeichneten Geräte in der von uns in Verkehr gebrachten Ausführung die Anforderungen der harmonisierten EU-Richtlinien, EU-Sicherheitsstandards und produktspezifischen Standards erfüllen. Bei einer nicht mit uns abgestimmten Änderung der Geräte verliert diese Erklärung ihre Gültigkeit.</p>	Bezeichnung des Gerätes : Bewässerungscomputer Désignation du matériel : Programmeur d'arrosage Descrizione del prodotto : Computer per irrigazione Descripción de la mercancía : Programador de riego Descrição do aparelho : Computador de rega
<p>F Certificat de conformité aux directives européennes Le constructeur, soussigné : Husqvarna AB, 561 82 Huskvarna, Sweden, déclare qu'à la sortie de ses usines le matériel neuf désigné ci-dessous était conforme aux prescriptions des directives européennes énoncées ci-après et conforme aux règles de sécurité et autres règles qui lui sont applicables dans le cadre de l'Union européenne. Toute modification portée sur ce produit sans l'accord express de Husqvarna supprime la validité de ce certificat.</p>	Typ : Type : Modello : MasterControl Tipo : solar Tipo : Art.-Nr.: Référence : Art. : 1866 Art. N°: Art. N°:
<p>I Dichiarazione di conformità alle norme UE La sottoscritta Husqvarna AB, 561 82 Huskvarna, Sweden, certifica che il prodotto qui di seguito indicato, nei modelli da noi commercializzati, è conforme alle direttive armonizzate UE nonché agli standard di sicurezza e agli standard specifici di prodotto. Qualunque modifica apportata al prodotto senza nostra specifica autorizzazione invalida la presente dichiarazione.</p>	EU-Richtlinien : Directives européennes : 2004/108/EC Directive UE : Normativa UE : 2011/65/EC Directrizes da UE :
<p>E Declaración de conformidad de la UE El que suscribe Husqvarna AB, 561 82 Huskvarna, Sweden, declara que la presente mercancía, objeto de la presente declaración, cumple con todas las normas de la UE, en lo que a normas técnicas, de homologación y de seguridad se refiere. En caso de realizar cualquier modificación en la presente mercancía sin nuestra previa autorización, esta declaración pierde su validez.</p>	Harmonisierte EN: DIN EN ISO 12100 Hinterlegte Dokumentation : GARDENA Technische Dokumentation M. Kugler 89079 Ulm Deposited Documentation : GARDENA Technical Documentation M. Kugler 89079 Ulm Documentation déposée : Documentation technique GARDENA M. Kugler 89079 Ulm
<p>P Certificado de conformidade da UE Os abaixo mencionados Husqvarna AB, 561 82 Huskvarna, Sweden, por este meio certificam que ao sair da fábrica o aparelho abaixo mencionado está de acordo com as directrizes harmonizadas da UE, padrões de segurança e de produtos específicos. Este certificado ficará nulo se a unidade for modificada sem a nossa aprovação.</p>	Anbringungsjahr der CE-Kennzeichnung : Date d'apposition du marquage CE : Anno di rilascio della certificazione CE : 2010 Colocación del distintivo CE : Ano de marcação pela CE :
	Ulm, den 19.09.2013 Fait à Ulm, le 19.09.2013 Ulm, 19.09.2013 Ulm, 19.09.2013 Ulm, 19.09.2013 Der Bevollmächtigte Représentant légal Rappresentante autorizzato Representante autorizado Representante autorizado  Reinhard Pompe (Vice President)

Bewässerungsplan

Programm Prog	Startzeit Start	Bewässerungsdauer Run Time	Bewässerungstage							Bewässerungszyklen						
			Mo	Tu	We	Th	Fr	Sa	So	24h	2nd	3rd	4th	5th	6th	7th
1																
2																
3																
4																
5																
6																

Programm Prog	Startzeit Start	Bewässerungsdauer Run Time	Bewässerungstage							Bewässerungszyklen						
			Mo	Tu	We	Th	Fr	Sa	So	24h	2nd	3rd	4th	5th	6th	7th
1																
2																
3																
4																
5																
6																

Deutschland / Germany

GARDENA GmbH
Central Service
Hans-Lorenser-Straße 40
D-89079 Ulm
Produktfragen:
(+49) 731 490-123
Reparaturen:
(+49) 731 490-290
service@gardena.com

Albania

COBALT Sh.p.k.
Rr. Sirti Kodra
1000 Tirana
Argentina
Husqvarna Argentina S.A.
Av.del Libertador 5954 –
Piso 11 – Torre B
(C1428ARP) Buenos Aires
Phone: (+54) 11 5194 5000
info.gardena@
ar.husqvarna.com

Armenia

Garden Land Ltd.
61 Tigran Mets
00015 Yerevan

Australia

Husqvarna Australia Pty. Ltd.
Locked Bag 5
Central Coast BC
NSW 2252
Phone: (+61) (0) 2 4352 7400
customer.service@
husqvarna.com.au

Austria / Österreich

Husqvarna Austria GmbH
Consumer Products
Industriezeile 36
4010 Linz
Tel.: (+43) 732 77 01 01-90
consumer.service@
husqvarna.at

Azerbaijan

Firm Progress
a. Aliyev Str. 26A
10522 Baku

Belgium

GARDENA Belgium NV/SA
Sterrebeekstraat 163
1930 Zaventem
Phone: (+32) 2 720 92 12
Mail: info@gardena.be

Bosnia / Hercegovina

SILK TRADE d.o.o.
Industrijska zona Bukva bb
74260 Tešanj

Brazil

Husqvarna do Brasil Ltda
Av. Francisco Matarazzo,
1400 – 19º andar
São Paulo – SP
CEP: 05001-903
Tel: 0800-112252
marketing.br.husqvarna@
husqvarna.com.br

Bulgaria

Хускварна България ЕООД
бул. „Андрей Ляпчев“ № 72
1799 София
Тел.: (+359) 02/9753076
www.husqvarna.bg

Canada / USA

GARDENA Canada Ltd.
100 Summerlea Road
Brampton, Ontario L6T 4X3
Phone: (+1) 905 927 9330
info@gardena.ca

Chile

Maquinarias Agroforestales
Ltda. (Maga Ltda.)
Santiago, Chile
Avda. Chesterton
8355 comuna Las Condes
Phone: (+56) 2 202 4417
Dalton@мага.cl
Zipcode: 7560330
Temuco, Chile
Avda. Valparaiso # 01466
Phone: (+56) 45 222 126
Zipcode: 4780441

China

Husqvarna (China) Machinery
Manufacturing Co., Ltd.
No. 1355, Jia Xin Rd.
Ma Lu Zhen, Jia Ding Dist.,
Shanghai
201801
Phone: (+86) 21 59159629
Domestic Sales
www.gardena.com.cn

Colombia

Husqvarna Colombia S.A.
Calle 18 No. 68 D-31, zona
Industrial de Montevideo
Bogotá, Cundinamarca
Tel. 571 2922700 ext. 105
jairo.salazar@
husqvarna.com.co

Costa Rica

Compania Exim
Euroberoamericana S.A.
Los Colegios, Moravia,
2000 metros al Sur del Colegio
Saint Francis – San José
Phone: (+506) 297 6883
exim_euro@racsa.co.cr

Croatia

SILK ADRIA d.o.o.
Josipa Lončara 3
10090 Zagreb
Phone: (+385) 1 3794 580
silk.adria@zg-t-com.hr

Cyprus

Med Marketing
17 Digeni Akrita Ave
P.O. Box 27017
1641 Nicosia

Czech Republic

Husqvarna Česko s.r.o.
Türkova 2319/5b
149 00 Praha 4 – Chodov
Bezpłatná infolinika:
800 100 425
servis@cz.husqvarna.com

Denmark

GARDENA / Husqvarna
Consumer Outdoor Products
Salgsafdelning Danmark
Box 9003
S-200 39 Malmö
info@gardena.dk

Dominican Republic

BOSQUESA, S.R.L
Carretera Santiago Licey
Km. 5 ½
Esquina Copal II.
Santiago, Dominican Republic
Phone: (+809) 736-0333
joserbosquesa@claro.net.do

Ecuador

Husqvarna Ecuador S.A.
Arupos E1-181 y 10 de Agosto
Quito, Pichincha
Tel. (+593) 22800739
francisco.jacom@
husqvarna.com.ec

Estonia

Husqvarna Eesti OÜ
Consumer Outdoor Products
Kesk tee 10, Aaviku küla
Rae vald
Harju maakond
75305 Estonia
kontakt.etj@husqvarna.ee

Finland

Oy Husqvarna Ab
Consumer Outdoor Products
Lautatarinkatu 8 B / PL 3
00581 HELSINKI
info@gardena.fi

France

GARDENA France
Innallee Expositiel
9-11 allee des Pierres Mayettes
ZAC des Barbanniers, B.P. 99
-F. 92232 GENNEVILLIERS
cedex
Tél. (+33) 01 40 85 30 40
service.consommateurs@
gardena.fr

Georgia

Ali Group
39, rue Jacques Stas
Belilashvili 8
1159 Tbilisi

Great Britain

Husqvarna UK Ltd
Preston Road
Aycliffe Industrial Park
Newton Aycliffe
Consumer Durham
DL5 6UP
info.gardena@
husqvarna.co.uk

Greece

HUSQVARNA ΕΛΛΑΣ Α.Ε.Β.Ε.
Υπ/μυ Ηφαίστου 33Α
Βί. Πτε. Κορωπίου
194 00 Κορωπί Αττικής
V.A.T. EL094094640
Phone: (+30) 210 6620 225
info@husqvarna-consumer.gr

Hungary

Husqvarna Magyarországi Kft.
Ezred u. 1-3
1044 Budapest
Telefon: (+36) 1 251-4161
vevoszolgalat.husqvarna@
husqvarna.hu

Iceland

O. Johnson & Kaaber
Tunguhalsi 1
110 Reykjavik
oj@ojk.is

Ireland

Husqvarna UK Ltd
Preston Road
Aycliffe Industrial Park
Newton Aycliffe
County Durham
DL5 6UP
info.gardena@
husqvarna.co.uk

Italy

Husqvarna Italia S.p.A.
Via Como 72
23868 VALMADRERA (LC)
Phone: (+39) 0341.203.111
info@gardenaitalia.it

Japan

KAKUJICHI Co. Ltd.
Sumitomo Realty &
Development Kojimachi
BLDG., 8F
5-1 Nibanencho
Chiyoda-ku
Tokyo 102-0084
Phone: (+81) 33 264 4721
m_ishihara@kaku-ichi.co.jp

Kazakhstan

LAMED Ltd.
155/1, Tazhibayevoy Str.
050060 Almaty
IP Schmidt
Abayvenue 3B
110 005 Kostanay

Korea

Kyung Jin Trading Co.,LTD.
107-4, SunDuk Bld.,
YangJae-dong,
Seocho-gu,
Seoul, (zipcode: 137-891)
Phone: (+82) (0)2 574-6300

Kyrgyzstan

Alye Maki
av. Molodaya Guardir J 3
720014
Bishkek

Latvia

Husqvarna Latvija
Consumer Outdoor Products
Bākuži iela 6
LV-1024 Rīga
info@husqvarna.lv

Lithuania

UAB Husqvarna Lietuva
Consumer Outdoor Products
Ateities pl. 77C
LT-52104 Kaunas
centras@husqvarna.lt

Luxembourg

Magasins Jules Neuberg
39, rue Jacques Stas
Luxembourg-Gasperich 2549
Case Postale No. 12
Luxembourg 2010
Phone: (+352) 40 14 01
api@neuberg.lu

Mexico

AFOSA
Av. Lopez Mateos Sur # 5019
Col. La Calma 45070
Zapopan, Jalisco
Mexico
Phone: (+52) 33 3818-3434
icornejo@afosa.com.mx

Moldova

Comvel S.R.L.
290 A. Muncestii Str.
2002 Chisinau

Netherlands

GARDENA Nederland B.V.
Postbus 50176
1305 AD ALMERE

Phone: (+31) 36 521 00 00
info@gardena.nl

Neth. Antilles

Jonka Enterprises N.V.
Sta. Rosa Weg 196
P.O. Box 8200
Curaçao
Phone: (+599) 9 767 66 55
pjm@jonka.com

New Zealand

Husqvarna New Zealand Ltd.
PO Box 76-437
Manukau City 2241
Phone: (+64) (0) 9 9202410
support.nz@husqvarna.co.nz

Norway

GARDENA
Husqvarna Consumer
Outdoor Products
Salgskontor Norge
Kleiverveien 6
1540 Vesby
info@gardena.no

Peru

Husqvarna Perú S.A.
Jr. Ramón Cárcamo 710
Lima 1
Tel: (+51) 1 3320400 ext.416
juan.remuzog@
husqvarna.com

Poland

Husqvarna
Poland Spółka z o.o.
ul. Wysockiego 15 b
03-371 Warszawa
Tel.: (+351) 21 922 85 30
Fax: (+351) 21 922 85 36
info@gardena.pt

Portugal

Husqvarna Portugal, SA
Lagoa - Albarraque
2635 - 595 Rio de Mouro
Tel.: (+351) 21 922 85 30
Fax: (+351) 21 922 85 36
info@gardena.pt

Romania

Madex International Srl
Soseaua Odaii 117-123,
RO 013603
Bucuresti, S 1
Phone: (+40) 21 352.76.03
madex@ines.ro

Russia

ООО „Хускварна“
141400, Московская обл.,
г. Химки,
улица Ленинградская,
владение 39, стр.6
Бизнес Центр
„Химки Бизнес Парк“,
помещение ОВ02_04

Serbia

Domel d.o.o.
Autoput za Novi Sad bb
11273 Belgrade
Phone: (+381) 118488812
miroslav.jejina@domel.rs

Singapore

Hy-Ray PRIVATE LIMITED
40 Jalan Pampinon
#02-08 Tat Ann Building
Singapore 677185
Phone: (+65) 6253 2277
shying@hyray.com.sg

Slovak Republic

Husqvarna Česko s.r.o.
Türkova 2319/5b
149 00 Praha 4 – Chodov
Bezpłatná infolinika:
800 154 044
servis@sk.husqvarna.com

Slovenia

Husqvarna Austria GmbH
Consumer Products
Industriezeile 36
4010 Linz
Tel.: (+43) 732 77 01 01-90
consumer.service@
husqvarna.at

South Africa

Husqvarna
South Africa (Pty) Ltd
Postnet Suite 250
Private Bag X6,
Cascades, 2302
South Africa
Phone: (+27) 33 846 9700
info@gardena.co.za

Spain

Husqvarna España S.A.
C/ Basauri, nº 6
La Florida
28023 Madrid
Phone: (+34) 91 708 05 00
atencioncliente@gardena.es

Suriname

Agrofit n.v.
Verlengde Hogestraat #22
Phone: (+597) 472426
agrofit@sr.net
Pobox : 2006
Paramaribo
Suriname – South America

Sweden

Husqvarna AB
S-661 82 Huskvarna
info@gardena.se

Switzerland / Schweiz

Husqvarna Schweiz AG
Consumer Products
Industriestrasse 10
5506 Mägenwil
Phone: (+41) (0) 62 887 37 90
info@gardena.ch

Turkey

GARDENA Dost Diş Ticaret
Mümesillik A.Ş.
Sanayi Cad. Adi Sokak
No: 1/B Kartal
34873 Istanbul
Phone: (+90) 216 38 93 99
info@gardena-dost.com.tr

Ukraine / Україна

ТОВ «Хусварна Україна»
вул. Васильківська, 34,
офіс 204-р
03022, Київ
Тел. (+380) 044 498 39 02
info@gardena.ua

Uruguay

FELI SA
Entre Ríos 1083 CP 11800
Montevideo – Uruguay
Tel: (+598) 22 03 18 44
info@felisa.com.uy

Venezuela

Corporación Casa y Jardín C.A.
Av. Caroní, Edif. Trezmen, PB.
Colinas de Bello Monte.
1050 Caracas.
Tlf: (+58) 212 992 33 22
info@casayjardin.net.ve

1866-20.960.09/0414
© GARDENA
Manufacturing GmbH
D-89070 Ulm
http://www.gardena.com