

EasyCut Li-18/23 R
Art. 9823

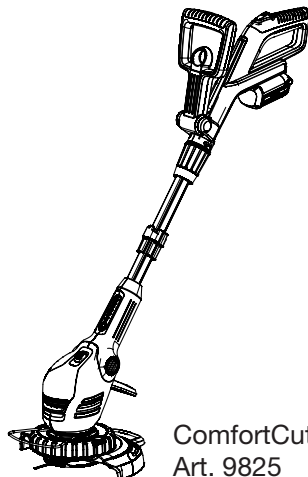

ComfortCut Li-18/23 R
Art. 9825

D Betriebsanleitung
Accu-Turbotrimmer

GB Operating Instructions
Accu Turbotrimmer

F Mode d'emploi
Coupe-bordures à batterie

NL Gebruiksaanwijzing
Accu-Turbotrimmer

S Bruksanvisning
Accu-Turbotrimmer

DK Brugsanvisning
Accu-turbotrimmer

FI Käyttöohje
Accu-turbotrimmeri

N Bruksanvisning
Batteri-turbotrimmer

I Istruzioni per l'uso
Turbotrimmer a batteria

E Instrucciones de empleo
Recortabordes con accu

P Manual de instruções
Aparador de relva Accu-Turbotrimmer

PL Instrukcja obsługi
Podkaszarka akumulatorowa

H Használati utasítás
Akkumulátoros damilos
fűszegélynyíró

CZ Návod k obsluze
Akumulátorový turbotrimmer

SK Návod na obsluhu
Akumulátorový turbotrimmer

GR Οδηγίες χρήσης
Επαναφορτιζόμενο κοιρευτικό
πετονιας

RUS Инструкция по эксплуатации
Аккумуляторный турботриммер

SLO Navodilo za uporabo
Akumulatorski turbo trimmer obrezovalnik

HR Upute za uporabu
Baterijski turbo trimmer za travu

SRB Uputstvo za rad
BIH Baterijska turbo trimmer-kosilica

UA Інструкція з експлуатації
Акумуляторний турботриммер

RO Instrucțiuni de utilizare
Turbotrimmer cu baterie

TR Kullanma Kılavuzu
Akülü Turbo Tirpan

BG Инструкция за експлоатация
Акумулаторен Турботриммер

AL Manual përdorimi
Kositëse bari turbo me bateri

EST Kasutusjuhend
Akuga turbotrimmer

LT Eksploatavimo instrukcija
Akumuliatorinė turbo žoliapjovė

LV Lietošanas instrukcija
Turbotrimmeris ar akumulatoru

GARDENA EasyCut Li-18/23 R, ComfortCut Li-18/23 R



Tradução portuguesa do manual de instruções do original alemão. Por favor leia este manual de instruções com atenção e siga as suas indicações. Informe-se, através destas instruções de utilização, sobre o produto, a sua utilização correcta e as regras de segurança.



Por motivos de segurança, este produto não deve ser utilizado por crianças e jovens com idade inferior a 16 anos, nem por pessoas que não estejam familiarizadas com estas instruções de utilização. As pessoas com reduzidas capacidades físicas ou mentais só podem utilizar o produto, se forem supervisionadas ou instruídas por uma pessoa responsável. As crianças devem ser supervisionadas para garantir que elas não brincam com o produto. Nunca use o aparelho se se sentir cansado ou doente ou estiver sob a influência de bebidas alcoólicas, drogas ou medicamentos.

→ Guarde este manual de instruções.

Índice:

1. Área de utilização do seu GARDENA Turbotrimmer.	102
2. Indicações de Segurança	102
3. Montagem.	104
4. Colocação em serviço	105
5. Utilização	106
6. Colocação fora de serviço	108
7. Manutenção	108
8. Resolução de falhas	109
9. Acessórios disponíveis	110
10. Dados técnicos.	110
11. Assistência / Garantia	111

1. Área de utilização do seu GARDENA Turbotrimmer

Utilização adequada:

O GARDENA Turbotrimmer destina-se ao aparar e cortar da relva em recantos de relvados em jardins privados de lazer e da casa.

O aparelho nunca pode ser utilizado em jardins públicos, parques e espaços desportivos, nem em estradas e arruamentos, nem na agricultura ou silvicultura.

A observar:



Devido ao perigo de danos corporais, não deve utilizar o GARDENA Turbotrimmer para podar sebes ou para triturar objectos para fins de compostagem.

2. Indicações de Segurança

→ Observe as instruções de segurança indicadas no trimmer.



ATENÇÃO!
→ Leia as instruções de utilização antes da colocação em serviço!

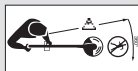

PERIGO!
Lesões de terceiros!
→ Mantenha as outras pessoas afastadas da zona de perigo!



PERIGO!
→ Proteja o Trimmer contra a chuva e humidade!





PERIGO!

Lesões nos olhos e nas orelhas!

→ Usar proteção ocular e auditiva!

Verificações antes de cada utilização

→ Antes de cada utilização, efectue uma inspecção visual do Trimmer.

→ Verifique se as entradas do ar estejam desobstruídos.

Não utilize o Trimmer, quando este estiver danificado ou quando os aparelhos de segurança (interruptor de pressão, cobertura de segurança) e/ou o porta-lâminas estiverem danificados ou gastos.

→ Nunca desactive os dispositivos de segurança.

→ Antes de iniciar o trabalho, verifique o estado do material a ser cortado. Remova eventuais objectos estranhos. Durante o trabalho, esteja atento a eventuais objectos estranhos (p.ex. pedras, pedaços de madeira, arames cordas).

→ Se, mesmo assim, encontrar um obstáculo durante o trabalho, coloque o aparador fora de serviço e retire a bateria. Remova o obstáculo, verifique se o aparador apresenta eventuais danos e, se necessário, envie-o para reparação.

Utilização / Responsabilidade



PERIGO! A ferramenta continua a trabalhar depois de desligar o aparelho!

→ Manter as mãos e os pés afastados da área de trabalho até a lâmina parar!

Estes Trimmer podem provocar lesões graves!

→ Utilize o Trimmer exclusivamente de acordo com a finalidade de utilização indicada nas presentes instruções de utilização.

Você é responsável pela segurança na área de trabalho (num raio de 2 metros).

→ Certifique-se de que não há outras pessoas (em especial crianças) e animais próximo da área de perigo (num raio de 15 m).

Após a utilização, retirar a bateria e verificar regularmente se o aparador – sobretudo o porta-lâminas – apresenta danos e, se necessário, mandar reparar adequadamente.

→ Utilize uma protecção ocular ou óculos de protecção!

→ Use calçado firme e calças compridas para proteger as pernas. Manter os dedos e os pés afastados da lâmina de plástico – em especial durante a colocação em funcionamento!

→ Ao trabalhar mantenha uma posição segura e firme.

Cuidado ao andar para trás. Perigo de tropeçar!

→ Trabalhe apenas com boas condições de visibilidade.

Interrupção do trabalho

→ Nunca deixe o Trimmer abandonado na área de trabalho.

→ Quando interromper o trabalho, retire a bateria e armazene o aparador de relva num local seguro.

→ Se tiver de interromper o seu trabalho, para se dirigir para uma outra área de trabalho, é necessário desligar o aparador, aguardar até a ferramenta de trabalho parar e retirar a bateria. Pegue no Trimmer pelo manípulo suplementar.

Observe as influências atmosféricas

→ Familiarize-se com o seu ambiente em redor e observe os perigos possíveis que talvez fique impedido de ouvir devido ao ruído da máquina.

→ Nunca utilize o Trimmer, se houver perigo de trovoada, enquanto chover ou em ambientes húmidos ou molhados.

Segurança do acumulador

→ Observe as indicações de segurança no acumulador.



**PERIGO DE INCÊNDIO!
Curto circuito!**

→ Nunca fazer uma ponte entre os contactos do acumulador com componentes metálicos.



PERIGO DE INCÊNDIO!

→ Não carregar o acumulador nas proximidades de ácidos e materiais facilmente inflamáveis.

Use apenas o carregador de origem GARDENA. Se utilizar outros carregadores os acumuladores podem ficar destruídos e até mesmo causar incêndios.



PERIGO DE EXPLOSÃO!

Proteger o acumulador do calor e do fogo. Não o coloque sobre aquecedores, nem o exponha demasiado tempo a forte radiação solar.



Não utilizar o carregador ao ar livre.

→ Nunca exponha o carregador à humidade nem o coloque em zonas molhadas.

Utilizar a bateria apenas a uma temperatura ambiente entre 0 °C e + 40 °C.

Uma bateria danificada deve ser corretamente eliminada. Não deve ser enviada pelo correio. Para mais pormenores, contacte a nossa instalação local de gestão de resíduos.

O cabo de carga tem de ser verificado regularmente quanto a sinais de danos e envelhecimento (fissuras) e só pode ser utilizado em perfeitas condições.

O carregador fornecido só pode ser utilizado para carregar as baterias fornecidas.

Este carregador não é adequado para carregar baterias não recarregáveis (perigo de incêndio).

O aparador não deve ser utilizado durante o carregamento.

As baterias só devem ser carregadas entre 0 °C e 45 °C. Se se verificar um esforço grande da bateria, deixá-la arrefecer primeiro.

Apenas deve ser utilizada a bateria original da GARDENA.

Armazenamento

O aparador de relva não deve ser armazenado em ambientes com uma temperatura superior a 35 °C ou sob a exposição directa do sol.

Não armazene o aparador de relva em locais com electricidade estática.

3. Montagem

Montar o aparador:

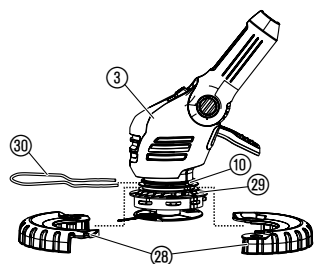
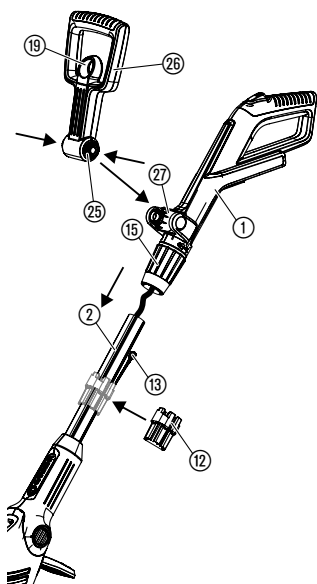

ATENÇÃO!

O punho apenas deve ser montado quando o fio entre a pega e o cabo estiver em bom estado. O punho não deverá ser montado se o fio estiver danificado. Nesse caso, contacte a assistência GARDENA.



ATENÇÃO!

O aparador apenas deve ser utilizado com a cobertura de proteção (11) montada.

1. Retirar com cuidado o punho (1) e o cabo (2) da embalagem. Nesse caso, deverá evitar-se a tração do fio.
2. Certifique-se de que o casquilho de aperto (15) se encontra na posição aberta (*símbolo com cadeado aberto*).
3. Empurrar o punho (1) para o cabo (2), até ouvir o ruído de encaixe. Para isso, o fio não deve ser torcido nem comprimido.
4. Puxe o punho (1) para verificar se este se encontra bem fixo no cabo (2). O punho (1) e o cabo (2) já não podem ser separados.
5. Fechar o casquilho de aperto (15) (*símbolo com cadeado fechado*).
6. Puxar o bloqueio (19) do punho suplementar (26), pressionar os dois encaixes (25) do punho suplementar (26) e encaixá-los, com as estrias para a frente, na zona de receção (27).
7. **Apenas para Art. 9825:** Colocar as duas metades das rodas (28) em redor da estria inferior (29) da cabeça do aparador (3) e fechar até ouvir o ruído de encaixe.
8. Empurrar o arco de proteção de plantas (30) desde a parte da frente para a estria superior (10) da cabeça do aparador (3). Certifique-se de que a roda (28) consegue girar sem dificuldade (ou seja, fazer entrar o arco para cima com um estalido).

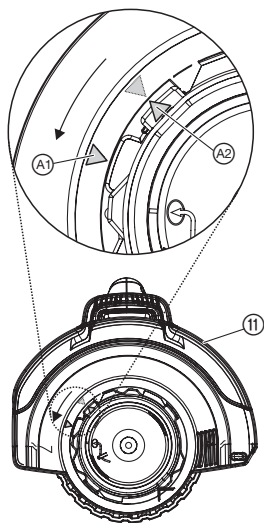

9. Pressionar a cobertura de proteção (11) na cabeça do aparador (3) de forma que as duas setas (A1, A2) fiquem opostas.
10. Rodar a cobertura de proteção (11) para a esquerda, até ouvir o ruído de encaixe.
11. Alargar ligeiramente o depósito (12) na parte aberta e inserir pela haste (2).
12. Inserir até 6 lâminas de plástico (13) no depósito (12), até as lâminas prenderem.

O escopo de fornecimento inclui 20 lâminas de plástico e um depósito para lâminas de substituição. No depósito podem ser armazenadas até 6 lâminas de substituição.

Para a montagem da lâmina nos porta-lâminas consulte o ponto 8. Resolução de falhas "Trocar lâminas de plástico".

4. Colocação em serviço

Carregar a bateria:

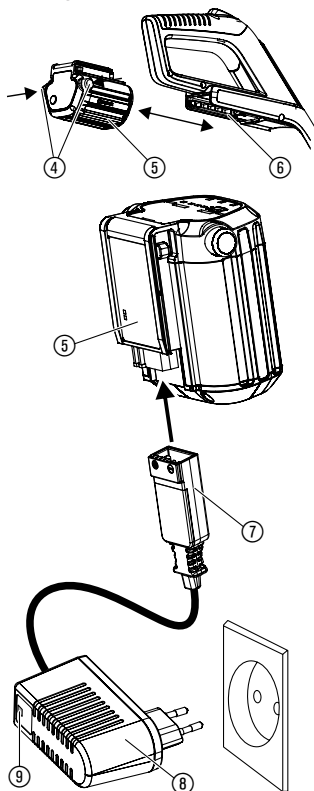

ATENÇÃO!

A sobretensão destrói a bateria e o carregador.
→ Ter atenção à correcta tensão de rede.

Antes da primeira utilização, a bateria parcialmente carregada tem de ser carregada por completo. Duração do processo de carga (com bateria descarregada), ver capítulo 10. Dados técnicos.

A bateria de ião de lítio pode ser carregada em qualquer estado de carga, podendo o processo de carga ser interrompido a qualquer momento, sem danificar a bateria (sem efeito de memória).

1. Pressionar os dois botões de desbloqueio (4) e retirar a bateria (5) do seu alojamento (6) no punho.
2. Inserir a ficha do cabo de carga (7) na bateria (5).
3. Ligar o carregador (8) a uma tomada.

A lâmpada de controlo de carga (9) presente no carregador pisca todos os segundos a verde: A bateria está a ser carregada.

A lâmpada de controlo de carga (9) presente no carregador está acesa a verde: A bateria está carregada. (Duração do processo de carga, ver capítulo 10. Dados técnicos).

Indicação do estado de carga da bateria durante o carregamento:

100 % carregada	L1, L2 e L3 estão acesos.
66 – 99 % carregada	L1 e L2 estão acesos, L3 pisca.
33 – 65 % carregada	L1 está aceso, L2 pisca.
0 – 32 % carregada	L1 pisca.

4. Primeiro, desconectar a ficha do cabo de carga (7) da bateria (5) e, em seguida, desligar o carregador (8) da corrente.
5. Empurrar a bateria (5) para o seu alojamento (6) no punho, até ouvir o ruído de encaixe.

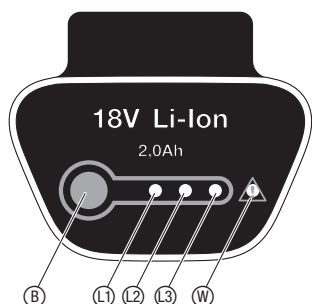

Evitar descargas profundas:

Quando a bateria estiver descarregada, a proteção de descarga excessiva do aparelho desliga-se automaticamente antes de a bateria ficar totalmente descarregada.

Para que a bateria completamente carregada não se descarregue enquanto o aparelho está desligado, a bateria deve ser retirada do aparelho depois de estar carregada.

Se a bateria for armazenada durante mais de 1 ano, esta deverá ser novamente carregada na totalidade.

Se a bateria tiver atingido um nível de descarregamento muito baixo, a lâmpada de controlo de carga ⑨ pisca rapidamente no início do carregamento (2 vezes por segundo). Se a lâmpada de controlo de carga ⑨ ainda pisca rapidamente após 10 minutos, existe uma avaria (consulte o ponto 8. Resolução de falhas).

Se o LED de avaria ⑩ presente na bateria pisca, existe uma avaria (consulte o ponto 8. Resolução de falhas).

No caso de a bateria ficar totalmente descarregada, poderá demorar até 20 min. para que o estado de carregamento seja indicado através do LED da bateria. O carregamento é sempre indicado pelo LED ⑨ a piscar no carregador.

Indicação do estado de carga da bateria durante o funcionamento:

→ Premir tecla ⑥ na bateria.

66 – 99 % carregada L1, L2 e L3 estão acesos.

33 – 65 % carregada L1 e L2 estão acessos.

10 – 32 % carregada L1 está aceso.

1 – 9 % carregada L1 pisca.

0 % carregada Sem indicação.

5. Utilização

PERIGO!



Perigo de lesões caso o Turbotrimmer não desligar ao deixar a tecla de arranque!

→ Não fazer ponte nos dispositivos de segurança ou de comutação (por ex., ligando o botão de bloqueio de ligação no punho)!

Perigo de lesões!

→ Antes de qualquer ajuste da posição de trabalho, do comprimento do cabo, do punho suplementar ou do arco de proteção de plantas, retirar a bateria!

Ajuste da posição de trabalho:

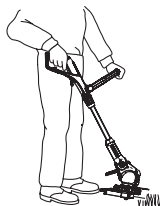

Posição de trabalho 1:
Aparar normalmente

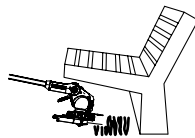

Posição de trabalho 2:
Aparar por baixo de obstáculos



Posição de trabalho 3:
Aparar na vertical orlas da relva salientes

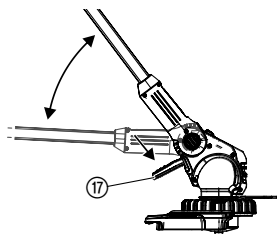

Posição de trabalho 1:

Para aparar normalmente.

Posição de trabalho 2:

1. Pressionar o pedal 17 e baixar o cabo para baixo, para a posição de trabalho desejada.
2. Soltar o pedal 17 e encaixar o cabo.

ATENÇÃO! Na posição de trabalho 1 + 2 evitar o contacto do solo com a cabeça do aparador.

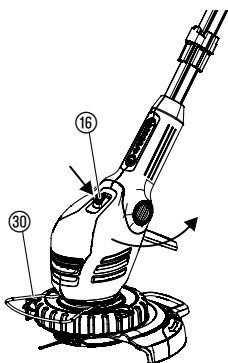

Posição de trabalho 3 (apenas para Art. 9825):

Na posição de trabalho 3 a barra deve estar na posição superior!

1. Girar o arco de protecção de plantas 30 num ângulo de 90° para a **posição de estacionamento** até encaixar.
2. Pressionar o pedal 17 e colocar a barra na posição superior.
3. Pressionar a tecla 16 e girar a cabeça do aparador de 0° para 90°, até esta encaixar.
4. Conduzir o aparador com a roda pela orla da relva.

ATENÇÃO! O aparador apenas deve ser usado quando a sua cabeça estiver encaixada em 0° ou 90°.

Ajustar o Trimmer à altura do utilizador:

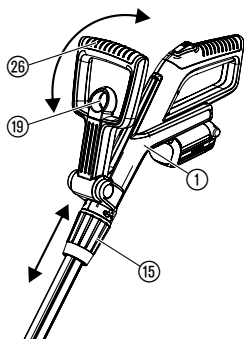

Ajustar o comprimento do cabo:

→ Soltar o casquilho de aperto 15, colocar o punho 1 no comprimento desejado do cabo e apertar novamente o casquilho de aperto 15.

O casquilho de aperto 15 tem de estar bem apertado, de forma que o cabo não se desloque.

Ajustar punho suplementar:

→ Puxar o bloqueio 19 do punho suplementar 26, ajustar o punho suplementar 26 na inclinação desejada e soltar novamente o bloqueio 19.

Quando o aparador está ajustado corretamente à altura do corpo, o corpo está erecto e a cabeça do aparador está ligeiramente inclinada para a frente, na **posição de trabalho 1**.

→ Segurar o aparador pelo punho 1 e punho suplementar 26, de forma que a cabeça do aparador esteja ligeiramente inclinada para a frente.

Ajuste do estribo de protecção das plantas:

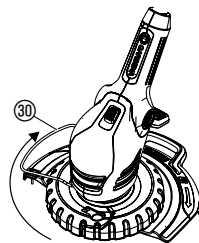
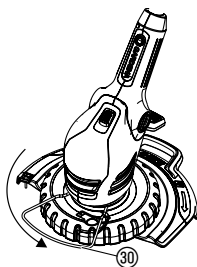

Posição de trabalho

Posição estacionária

→ Rodar o estribo de protecção das plantas 30 90° para a posição pretendida, até engatar.

Iniciar o Trimmer:

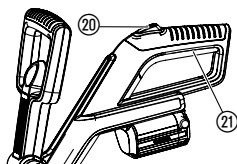

Ligar o Trimmer:

1. Premir e manter premido o botão de bloqueio de ligação 20 e premir, depois, tecla Start 21 no punho.
2. Soltar novamente o botão de bloqueio de ligação 20.

Desligar o Trimmer:

→ Soltar a tecla Start 21 no punho.

6. Colocação fora de serviço

Armazenagem:

O local de armazenagem deve estar fora do alcance das crianças.

1. Carregar a bateria.
2. Guardar o Turbotrimmer num local seco ao abrigo de geadas.

Recomendação:

O aparador pode ser pendurado pelo punho. Quando pendurado, a cabeça do aparador não é carregada desnecessariamente.

Eliminação:

(segundo RL 2012/19/EU)



Não deve ser depositado no lixo doméstico normal, deve ser entregue a profissionais.

→ Importante: Elimine o aparelho no ponto de recolha municipal.

Eliminação de baterias:



Li-ion

A bateria de lítio da GARDENA contém células de iões de lítio que não devem ser eliminadas com o lixo doméstico no final da respectiva vida útil.

Importante para Portugal:

A eliminação profissional é da responsabilidade do seu agente GARDENA ou dos serviços de recolha de lixo municipais.

1. Descarregue totalmente a bateria Li-Ion.
2. Elimine a bateria Li-Ion segundo as normas.

7. Manutenção

PERIGO!



Perigo de lesão devido à lâmina!

→ Antes de proceder à manutenção do Trimmer, desligar imediatamente o acumulador!

Perigo de lesões e de danos materiais!

→ Não limpar o Trimmer com água nem com jacto de água (especialmente com alta pressão)!

Limpar o Trimmer:

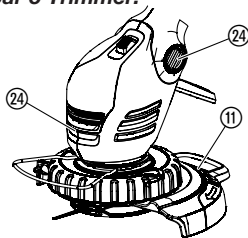

A entrada do ar de arrefecimento deve estar sempre desobstruída.

→ Depois de cada utilização, limpar todas as peças móveis, removendo em especial os restos de relva e sujidade na cobertura (11) e nas fendas de ventilação (24).

8. Resolução de falhas

PERIGO!
Perigo de corte!



Perigo de lesão devido à lâmina!

→ Em caso de avaria, retirar imediatamente a bateria!

Trocar lâminas de plástico:

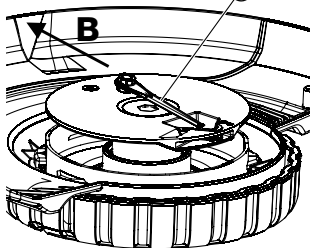
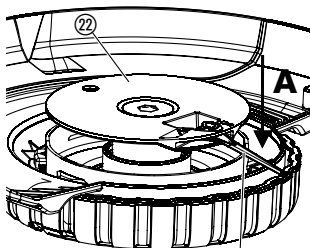

PERIGO! Perigo de corte!

→ Nunca utilize elementos de corte metálicos ou peças de reposição e acessórios não previstos pela GARDENA.

As lâminas podem apresentar um desgaste de até metade do comprimento. Pode utilizar somente lâminas de reposição de origem GARDENA. As lâminas de reposição podem ser obtidas junto do seu comerciante GARDENA ou directamente no serviço de assistência GARDENA.

- Lâmina de substituição GARDENA para aparador de relva Turbotrimmer

Art. nº 5368

Desmontar lâminas de plástico:

1. Virar o aparador ao contrário.
2. Pressionar ligeiramente a extremidade da lâmina para baixo (A), deslocar lâmina (13) para dentro pelo suporte das lâminas (22) (B) e puxar para fora.

Montar lâminas de plástico:

→ Inserir a lâmina nova (13) por dentro pela ranhura metálica do suporte para lâminas (22) até engatar. *Se a lâmina nova estiver correctamente colocada, pode ser facilmente oscilada.*

Falha	Causa possível	Resolução
O Turbotrimmer não corta ou corta mal	Lâmina gasta ou demasiado curta.	→ Trocar lâmina.
	Lâmina partida.	→ Trocar lâmina.
O aparador vibra muito	A lâmina está muito suja e causa um desequilíbrio.	→ Trocar lâmina.
O aparador não funciona	Bateria vazia.	→ Carregar a bateria (ver capítulo 4. Colocação em funcionamento).
	A bateria não está correctamente colocada no punho.	→ Colocar a bateria no punho de forma a encaixar as teclas de bloqueio.

Falha	Causa possível	Resolução
O aparador não funciona	Bloqueio do motor.	→ Remover o bloqueio e reiniciar o aparelho.
O aparador permanece imóvel. LED de erros ⓘ pisca	Sobrecarga da bateria.	→ Aguardar 10 seg. Pressionar a tecla ⓘ na bateria e reiniciar o aparelho.
	A temperatura de funcionamento permitida foi ultrapassada.	→ Deixar a bateria arrefecer durante aprox. 15 min. Pressionar a tecla ⓘ na bateria e reiniciar o aparelho.
Lâmpada de controlo de carga ⓘ no carregador não acende	Carregador ou cabo de carregamento não encaixado correctamente.	→ Encaixar correctamente o carregador ou o cabo de carregamento.
Lâmpada de controlo de carga ⓘ no carregador pisca rapidamente (2-vezes por segundo)	Falha de carregamento.	→ Desligar e voltar a ligar o carregador.
O aparador permanece imóvel. LED de erros ⓘ lacende-se	Falha da bateria/ bateria com defeito.	→ Pressionar a tecla ⓘ na bateria e reiniciar o aparelho.
A bateria já não carrega	A bateria está avariada.	→ Trocar a bateria (Art. nº 9840).

Apenas deve ser usado um acumulador de substituição original GARDENA BLi 18 (Art. nº 9840). Pode obtê-la através do agente GARDENA ou directamente através do serviço de assistência GARDENA.



No caso de outras avarias, contacte o serviço de assistência GARDENA. As reparações só podem ser executadas por serviços de assistência GARDENA ou por revendedores autorizados.

9. Acessórios disponíveis

Acumulador de substituição BLi 18 GARDENA	Bateria para tempo de funcionamento adicional ou para substituição com 2,0 Ah.	Art. nº 9840
Lâmina de substituição GARDENA para aparador de relva Turbotrimmer		Art. nº 5368
Porta-lâminas de substituição GARDENA	Disponível nos serviços de assistência GARDENA.	

10. Dados técnicos

Turbotrimmer	EasyCut Li-18/23 R (Art. nº 9823)	ComfortCut Li-18/23 R (Art. nº 9825)
Largura de corte	230 mm	230 mm
Número de rotações do suporte das lâminas	aprox. 9300 rpm	aprox. 9300 rpm
Peso com bateria	aprox. 2,8 kg	aprox. 3,1 kg

Turbotrimmer	EasyCut Li-18/23 R (Art. nº 9823)	ComfortCut Li-18/23 R (Art. nº 9825)
Emissões relativas ao local de trabalho $L_{pa}^{1)}$	68 dB (A)	68 dB (A)
Incerteza k_{pa}	3 dB (A)	3 dB (A)
Intensidade sonora $L_{WA}^{2)}$	medido 83 dB (A) / garantido 88 dB (A)	medido 82 dB (A) / garantido 86 dB (A)
Incerteza k_{WA}	4,5 dB (A)	4,2 dB (A)
Oscilações do braço / da mão $a_{vhw}^{3)}$	< 2,5 m/s ²	< 2,5 m/s ²
Incerteza k_a	1,5 m/s ²	1,5 m/s ²
Acumulador	ões de lítio (18 V)	
Capacidade do acumulador	2,0 Ah	
Duração da carga do acumulador	aprox. 3 h 80 % / aprox. 5 h 100 %	
Duração em vazio	aprox. 50 min. (com o acumulador cheio)	
Carregador		
Tensão de rede	230 V / 50 – 60 Hz	
Corrente máx. de saída	600 mA	
Tensão de saída	18 V (DC)	

Processo de medição de acordo com ¹⁾ DIN EN 60335-2-91 ²⁾ RL 2000/14/CE ³⁾ DIN EN 786. O valor de emissão de oscilação indicado foi medido segundo um processo de medição normalizado e pode ser utilizado para a comparação de uma ferramenta eléctrica com uma outra. Também pode ser utilizado para uma avaliação da intermitência a efectuar. O valor de emissão de oscilação pode diferir durante a utilização efectiva da ferramenta eléctrica.

11. Assistência/Garantia

Garantia:

Os trabalhos de assistência executados sob garantia são gratuitos.

A GARDENA garante este produto durante 2 anos (a contar da data de aquisição). Esta garantia cobre essencialmente todos os defeitos do aparelho que se provem ser devido ao material ou falhas de fabrico. Dentro da garantia nós trocaremos ou repararemos o aparelho gratuitamente se as seguintes condições tiverem sido cumpridas:

- O aparelho foi utilizado de uma forma correcta e segundo os conselhos do manual de instruções.
- Nunca o proprietário, nem um terceiro, estranho aos serviços GARDENA, tentou reparar o aparelho.

As peças de desgaste da lâmina e do porta-lâminas não estão cobertas pela garantia.

Esta garantia do fabricante não afecta as existentes queixas de garantia contra o agente/vendedor.

Em caso de avaria deverá enviar o aparelho defeituoso. Junto com o talão de compra e uma descrição da avaria, para a morada indicada no verso.

D Produkthaftung

Wir weisen ausdrücklich darauf hin, dass wir nach dem Produkthaftungsgesetz nicht für durch unsere Geräte hervorgerufene Schäden einzustehen haben, sofern diese durch unsachgemäße Reparatur verursacht oder bei einem Teileaustausch nicht unsere originale GARDENA Teile oder von uns freigegebene Teile verwendet wurden und die Reparatur nicht vom GARDENA Service oder dem autorisierten Fachmann durchgeführt wird. Entsprechendes gilt für Ergänzungssteile und Zubehör.

GB Product Liability

We expressly point out that, in accordance with the product liability law, we are not liable for any damage caused by our units if it is due to improper repair or if parts exchanged are not original GARDENA parts or parts approved by us, and, if the repairs were not carried out by a GARDENA Service Centre or an authorised specialist. The same applies to spare parts and accessories.

F Responsabilité

Nous vous signalons expressément que GARDENA n'est pas responsable des dommages causés par ses appareils, dans la mesure où ces dommages seraient causés suite à une réparation non conforme, dans la mesure où, lors d'un échange de pièces, les pièces d'origine GARDENA n'auraient pas été utilisées, ou si la réparation n'a pas été effectuée par le Service Après-Vente GARDENA ou l'un des Centres SAV agréés GARDENA. Ceci est également valable pour tout ajout de pièces et d'accessoires autres que ceux préconisés par GARDENA.

NL Productaansprakelijkheid

Wij wijzen er nadrukkelijk op, dat wij op grond van de wet aansprakelijkheid voor producten niet aansprakelijk zijn voor schade ontstaan door onze apparaten, indien deze door onvakkundige reparatie veroorzaakt zijn, of er bij het uitwisselen van onderdelen geen gebruik gemaakt werd van onze originele GARDENA onderdelen of door ons vrijgegeven onderdelen en de reparatie niet door de GARDENA technische dienst of de bevoegde vakman uitgevoerd werd. Ditzelfde geldt voor extra-onderdelen en accessoires.

S Produktansvar

Tillverkaren är inte ansvarig för skada som orsakats av produkten om skadan beror på att produkten har reparerats felaktigt eller om, vid reparation eller utbyte, andra än Original GARDENA reservdelar har använts. Samma sak gäller för kompletteringsdelar och tillbehör.

DK Produktansvar

Vi gør udtrykkeligt opmærksom på, at vi i henhold til produktansvarsloven ikke er ansvarlige for skader forårsaget af vores udstyr, såfremt det sker på grund af uautoriserede reparationer eller hvis dele er skiftet ud og der ikke er anvendt originale GARDENA dele eller dele godkendt af os, eller hvis reparationerne ikke er udført af GARDENA-service eller en autoriseret fagmand. Det samme gælder for ekstra udstyr og tilbehør.

FI Tuotevastuu

Korostamme nimenomaan, että tuotevastuulain nojalla emme ole vastuussa laitteistamme johtuneista vahingoista, mikäli nämä ovat aiheutuneet epäasianmukaisesta korjauksesta tai osia vaihdettaessa ei ole käytetty alkuperäisiä GARDENA-varaosia tai hyväksymiämme osia ja korjauksen on suorittanut muu kuin GARDENA-huoltokeskus tai valtuuttamamme ammattihenkilö. Tämä pätee myös lisäksiin ja lisävarusteisiin.

I Responsabilità del prodotto

Si rende espressamente noto che, conformemente alla legislazione sulla responsabilità del prodotto, non si risponde di danni causati da nostri articoli se originati da riparazioni eseguite non correttamente o da sostituzioni di parti effettuate con materiale non originale GARDENA o comunque da noi non approvato e, in ogni caso, qualora l'intervento non venga eseguito da un centro assistenza GARDENA o da personale specializzato autorizzato. Lo stesso vale per le parti complementari e gli accessori.

E Responsabilidad de productos

Advertimos que conforme a la ley de responsabilidad de productos no nos responsabilizamos de daños causados por nuestros aparatos, siempre y cuando dichos daños hayan sido originados por arreglos o reparaciones indebidas, por recambios con piezas que no sean piezas originales GARDENA o bien piezas no autorizadas por nosotros, así como en aquellos casos en que la reparación no haya sido efectuada por un Servicio Técnico GARDENA o por un técnico autorizado. Lo mismo es aplicable para las piezas complementarias y accesorios.

P Responsabilidade sobre o produto

Queremos salientar que segundo a lei da responsabilidade do fabricante, nós não nos responsabilizaremos por danos causados pelo nosso equipamento, quando estes ocorrerem em decorrência de reparações inadequadas ou da substituição de peças por peças não originais da GARDENA, ou peças não autorizadas.

A responsabilidade tornar-se-à nula também depois de reparações realizadas por oficinas não autorizadas pela GARDENA. Esta restrição valerá também para peças adicionais e acessórios.

PL Odpowiedzialność za produkt

Zwracamy Państwu uwagę, że nie ponosimy odpowiedzialności za uszkodzenia naszych maszyn, bądź szkody spowodowane ich wadliwym funkcjonowaniem, powstałe na skutek nieprawidłowo przeprowadzonych napraw lub użycia nieoryginalnych części zamiennych. Naprawy winny być przeprowadzane tylko przez punkty serwisowe Husqvarna lub autoryzowane serwisy. Dotyczy to również części uzupełniających i oprzyrządowania.

H Termékszavatosság

Nyomatékosan utalunk arra a tényre, hogy a termékszavatossági törvény szerint nem kell jótállást vállalnunk azokra a károokra, amelyeket nem a mi készülékeink okoztak, ha ezeket átkészületlen javítás okozta vagy egy alkatrész kicserélésénél nem a mi eredeti GARDENA alkatrészeinket vagy általunk engedélyezett alkatrészeket használtak fel és a javítást nem a GARDENA szerviz vagy egy erre felhatalmazott szakember végezte. Hasonlóképpen érvényes ez a kiegészítő alkatrészekre és tartozékokra is.

CZ Odpovědnost za výrobek

Výslovně upozorňujeme na to, že podle zákona o odpovědnosti za výrobek neneseme odpovědnost za škody způsobené našimi přístroji, pokud byly způsobené neodbornou opravou nebo použitím jiných než našich originálních náhradních dílů GARDENA nebo námi schválených dílů a neprovedením opravy servisem GARDENA nebo autorizovaným odborníkem. Odpovídající platí i pro doplňkové díly a příslušenství.

SK Predmet záruky

Upozorňujeme dôrazne na to, že podľa zákona o poskytovaní záruk nezodpovedáme za škody spôsobené našimi výrobkami, v prípade, že boli boli vyvolané neodbornými opravami, výmenou dielcov, ktoré nepatria k originálnym dielom GARDENA alebo neboli nami schválené a rovnako boli spôsobené servisnými zásahmi, ktoré neboli vykonané servisom GARDENA alebo autorizovaným odborníkom. Rovnako to platí pre doplnky a príslušenstvo.

GR Ευθύνη για το προϊόν

Σας υπενθυμίζουμε ρητά, ότι σύμφωνα με το νόμο περί ευθύνης για τα προϊόντα δεν ευθυνόμαστε για ενδεχόμενες βλάβες που προκαλούνται από τις συσκευές μας, εφόσον οφείλονται σε μία ακατάλληλη επισκευή ή σε μια αντικατάσταση τμημάτων για την οποία δεν έχουν χρησιμοποιηθεί τα πρωτότυπα ανταλλακτικά της GARDENA ή τα από μας εγκεκριμένα ανταλλακτικά και σε περίπτωση που δεν εκτελείται η επισκευή από το Τμήμα Εξυπηρέτησης Πελατών της GARDENA ή από έναν εξουσιοδοτημένο εξειδικευμένο τεχνίτη. Το ίδιο ισχύει για εξαρτήματα και συμπληρωματικά τμήματα.

SLO Jamstvo za izdelek

Pismo poudarjamo, da po zakonu jamstva za izdelek nismo odgovorni za škodo, ki bi nastala zaradi uporabe našega izdelka, prav tako tudi ne za škodo ki bi nastala zaradi nepravilnega popravila izdelka ali pri napačni zamenjavi delov, ki niso originalni deli GARDENA ali pri uporabi z naše strani potrjenih delov, ki pa niso bili vgrajeni v servisu GARDENA ali v naši pooblašteni servisni službi. Enako velja tudi za nadomestne dele in opremo.

HR Odgovornost za proizvod

Izričito napominjemo da u skladu sa Zakonom o odgovornosti za proizvode nismo odgovorni za štete uzrokovane našim uređajima ako su one izazvane nestručnim popravkom ili u slučaju zamjene dijelova nisu korišteni originalni GARDENA dijelovi ili dijelovi koje smo odobrili i popravak nije izvršio GARDENA servis ili ovlašteni stručnjak. Isto vrijedi i za dodatne dijelove i pribor.

RO Responsabilitatea legala a produsului

Menționăm în mod expres ca, în concordanță cu responsabilitatea legală a produsului, nu suntem răspunzători de nici un accident provocat de produsele noastre dacă se datorează reparării necorespunzătoare sau dacă piesele de schimb nu sunt originale GARDENA sau aprobate de GARDENA, sau dacă reparațiile nu au fost efectuate de un Centru de Service GARDENA sau un specialist autorizat. Aceleași prevederi se aplică și pieselor de schimb și accesoriilor.

BG Отговорност за качество

Изрично подчертаваме, че съгласно закона за отговорност за качество, ние не носим отговорност за вредите причинени от нашите уреди, ако същите са причинени от неправилен ремонт или при подмяната на части не са използвани оригинални части на GARDENA или части одобрени от нас и ремонта не е извършен от сервиз на GARDENA или оторизиран специалист. Същото важи за допълнителните части и принадлежности.

EST Tootevastutus

Juhime teie tähelepanu sellele, et tootevastutusseaduse kohaselt ei vastuta me meie seadmete poolt põhjustatud kahjude eest, kui need on tekkinud asjatundmatu paranduse tagajärjel või kui detaili vahetamisel ei kasutatud GARDENA originaalvaruosi ega meie poolt kasutada lubatud varuosia ja kui parandustöid ei ole teinud GARDENA klienditeenindusspetsialistid ega meie volitatud spetsialistid. Sama kehtib lisadetailide ja tarvikute kohta.

LT Atsakomybė už produkciją

Nurodome, kad remdamiesi Atsakomybės už produkciją įstatymu, neataskome už nuostolius, sukeltus mūsų prietaisy, jei jie atsirado dėl netinkamo remonto, arba, jei keičiant dalis, buvo naudojamasi neoriginalios GARDENA dalys arba dalys, kurių mes neleidome naudoti, o remontą atliko ne GARDENA servisas arba neįgaliotasis specialistas. Tas pats galioja papildomoms dalims ir priedams.

LV Produkta atbildība

Mēs skaidri norādām uz to, ka saskaņā ar Produktu atbildības likumu, mēs neatbildam par mūsu iekārtu radītiem zaudējumiem, ciktāl tos ir izraisījis neatbilstošs remonts vai daļu nomaiņa ar neoriģinālām GARDENA daļām vai ne ar mūsu norādītajām detaļām un remontu nav veicis GARDENA serviss vai pilnvarots speciālists. Tas pats attiecas uz papildinošajām daļām un piederumiem.

<p>D EG-Konformitätserklärung Der Unterzeichnete Husqvarna AB, 561 82 Huskvarna, Sweden bestätigt, dass die nachfolgend bezeichneten Geräte in der von uns in Verkehr gebrachten Ausführung die Anforderungen der harmonisierten EU-Richtlinien, EU-Sicherheitsstandards und produktspezifischen Standards erfüllen. Bei einer nicht mit uns abgestimmten Änderung der Geräte verliert diese Erklärung ihre Gültigkeit.</p>	<p>H EU-Megfelelőeségi nyilatkozat Alulírott, a Husqvarna AB, 561 82 Huskvarna, Sweden igazolja azt, hogy az alábbiakban megnevezett készülékek, az általunk forgalomba hozott kivételben teljesítik a harmonizációs EU-irányelvek, az EU biztonsági szabványok és a termékre jellemző szabványok követelményeit. Ha a készülékeken a mi beleegyezésünk nélkül változtatást végeznek, akkor ez a nyilatkozat érvényét veszti.</p>
<p>GB EU Declaration of Conformity The undersigned Husqvarna AB, 561 82 Huskvarna, Sweden hereby certifies that, when leaving our factory, the units indicated below are in accordance with the harmonised EU guidelines, EU standards of safety and product specific standards. This certificate becomes void if the units are modified without our approval.</p>	<p>CZ Prohlášení o shodě EU Podepsaný Husqvarna AB, 561 82 Huskvarna, Sweden potvrzuje, že dále uvedené přístroje v námi do provozu uvedeném provedení splňují požadavky harmonizovaných směrnic EU, bezpečnostních norem EU a norem specifických pro výrobek. Při námi neschválené změně přístrojů ztrácí toto prohlášení platnost.</p>
<p>F Certificat de conformité aux directives européennes Le constructeur, soussigné : Husqvarna AB, 561 82 Huskvarna, Sweden déclare qu'à la sortie de ses usines le matériel neuf désigné ci-dessous étai conforme aux prescriptions des directives européennes énoncées ci-après et conforme aux règles de sécurité et autres règles qui lui sont applicables dans le cadre de l'Union européenne. Toute modification portée sur ce produit sans l'accord express de GARDENA supprime la validité de ce certificat.</p>	<p>SK EU-Vyhlasenie o zhode Nižšie uvedená firma Husqvarna AB, 561 82 Huskvarna, Sweden vyhlasuje, že uvedené zariadenia, ktoré sme uviedli na trh v ich vyhotovení spĺňajú požiadavky harmonizovaných predpisov EU, bezpečnostných štandardov EU a výrobo-spezifických štandardov. Pri zmene zariadenia, ktorá nebola odsúhlasená výrobcom stráca toto vyhlásenie platnosť.</p>
<p>NL EU-overeenstemmingsverklaring Ondergetekende Husqvarna AB, 561 82 Huskvarna, Sweden bevestigt, dat de volgende genoemde apparaten in de door ons in de handel gebrachte uitvoering voldoen aan de eis van, en in overeenstemming zijn met de EU-richtlijnen, de EU-veiligheidsstandaard en de voor het product specifieke standaard. Bij een niet met ons afgestemde verandering aan de apparaten verliest deze verklaring haar geldigheid.</p>	<p>GR Δήλωση Συμμόρφωσης προς τις Οδηγίες της ΕΕ Η υπογράφουσα Husqvarna AB, 561 82 Huskvarna, Sweden δηλώνει, ότι τα εξής αναφερόμενα εκδοόμενα από την εταιρία μας προϊόντα ανταποκρίνονται σε όλες τις εναρμονισμένες προδιαγραφές της ΕΕ, στα πρότυπα ασφαλείας της ΕΕ και στα ειδικά για το προϊόν πρότυπα. Σε μία μη συμφωνημένη με την εταιρία μας τροποποίηση των συσκευών αυτή η δήλωση χάνει την ισχύ της.</p>
<p>S EU Tillverkarintyg Undertecknad firma Husqvarna AB, 561 82 Huskvarna, Sweden intygar härmed att nedan nämnda produkter överensstämmer med EU:s direktiv, EU:s säkerhetsstandard och produktspecifikation. Detta intyg upphör att gälla om produkten ändras utan vårt tillstånd.</p>	<p>SLO EU-izjava o skladnosti Podpisani proizvajalca «Husqvarna AB, 561 82 Huskvarna, Sweden» s podpisom potrjuje, da sledeće opisana naprava, ki smo jo poslali na tržišče izpolnjuje zahteve harmoniziranih standardov ES-smernic, ES-varnostnih standardov in izdelku specifičnih standardov. V primeru spremembe na napravi brez našega pisnega dovoljenja ta izjava izgubi svoj pomen in veljavnost.</p>
<p>DK EU Overensstemmelse certifikat Undertegnede Husqvarna AB, 561 82 Huskvarna, Sweden bekræfter hermed, at enheder listede herunder, ved afsendelse fra fabrikken, er i overensstemmelse med harmoniserede EU retningslinjer, EU sikkerheds standarder og produkt specifikations standarder. Dette certifikat træder ud af kraft hvis enhederne er ændret uden vor godkendelse.</p>	<p>HR Izjava o skladnosti EU-a Dolje potpisana tvrtka Husqvarna AB, 561 82 Huskvarna, Sweden ovime potvrđuje da dolje navedeni uređaji u izvedbi plasiranoj na tržište ispunjavaju zahtjeve harmoniziranih EU smjernica, EU sigurnosnih normi i normi za odresene proizvode. Ova izjava postaje ništavna u slučaju izmjene uređaja koje nismo odobrili.</p>
<p>FI EY-vaatimustenmukaisuusvakuutus Allekirjoittanut Husqvarna AB, 561 82 Huskvarna, Sweden vakuuttaa, että alla mainittu laitteet täyttävät tehtaaltamme lähtießään yhdenmukaistettujen EY-direktiivien, EY-turvallisuusstandardien ja tuotekohtaisten standardien vaatimukset. Laitteisiin tehdyt muutokset, joista ei ole sovittu kanssamme, joutavat tämän vakuutuksen raukaamiseen.</p>	<p>RO UE-Certificat de conformitate Prin prezenta Husqvarna AB, 561 82 Huskvarna, Sweden, certifica faptul ca, in momentul in care produsele mentionate mai jos ies din fabrica sunt in concordanta cu directivele UE, standardele de siguranta UE si standardele specifice ale produsului UE. Acest certificat devine nul in cazul modificării aparatului la fabricarea noastră.</p>
<p>I Dichiarazione di conformità alle norme UE La sottoscritta Husqvarna AB, 561 82 Huskvarna, Sweden certifica che il prodotto qui di seguito indicato, nei modelli da noi commercializzati, è conforme alle direttive armonizzate UE nonché agli standard di sicurezza e agli standard specifici di prodotto. Qualunque modifica apportata al prodotto senza nostra specifica autorizzazione invalida la presente dichiarazione.</p>	<p>BG ЕС-Декларация за съответствие Подписаната фирма Husqvarna AB, 561 82 Huskvarna, Sweden декларира, че описаните по-долу уреди, пуснати в продажба съгласно нашата спецификация, изпълняват изискванията на хармонизираните ЕС-директиви, ЕС-стандарти за безопасност и специфични производствени стандарти. При промяна на уреда, която не е съгласувана с нас, тази декларация губи своята валидност.</p>
<p>E Declaración de conformidad de la UE El que suscribe Husqvarna AB, 561 82 Huskvarna, Sweden declara que la presente mercancía, objeto de la presente declaración, cumple con todas las normas de la UE, en lo que a normas técnicas, de homologación y de seguridad se refiere. En caso de realizar cualquier modificación en la presente mercancía sin nuestra previa autorización, esta declaración pierde su validez.</p>	<p>EST Eli vastavusdeklaratsioon Allekirjutanu Husqvarna AB, 561 82 Huskvarna, Sweden kinnitab, et kirjeldatud seade vastab meie poolt ringluse viidud kujul ELi harmoniseeritud direktiividele, ELi ohutusstandarditele ja tootega seotud standarditele. Meiega kooskõlastamata muudatuse tegemise korral seadmel kaotab see deklaratsioon kehtivuse.</p>
<p>P Certificado de conformidad da UE Os abaixo mencionados Husqvarna AB, 561 82 Huskvarna, Sweden, por este meio certificam que ao sair da fábrica os aparelhos abaixo mencionados estão de acordo com as direttrizes harmonizadas da UE, padrões de segurança e de produtos específicos. Este certificado ficará nulo se as unidades forem modificadas sem a nossa aprovação.</p>	<p>LT ES Atitikties deklaracija Pasirašanti firma Husqvarna AB, 561 82 Huskvarna, Sweden patvirtina, kad žemiau nurodyti prietaisai ir jų moduliai, kuriuos paleidome į apyvartą, patenkina harmonizuotas ES direktyvas, ES saugumo standartus ir specifinius gaminių standartus. Atlikus bet kokį prietaiso pakeitimą, kuris nėra suderintas su mumis, ši deklaracija praranda galiojimą.</p>
<p>PL Deklaracja zgodności Unii Europejskiej Husqvarna AB, 561 82 Huskvarna, Sweden potwierdza, że poniżej określone urządzenia w wersji oferowanej przez nas do sprzedaży spełniają wymagania zharmonizowanych dyrektyw Unii Europejskiej, standardu bezpieczeństwa Unii Europejskiej i standardu specyficznego dla tego typu produktu. W przypadku zmiany urządzenia, która nie została z nami uzgodniona, niniejsza deklaracja traci moc obowiązującą.</p>	<p>LV ES-atbilstības deklarācija Parakstīstusies Husqvarna AB, 561 82 Huskvarna, Sweden, Vācija apstiprina, ka sekojoši apzīmētās iekārtas, kurās mēs izplatām, savā izpildījumā atbilst harmonizētajām ES direktīvām, ES drošības standartiem un produkta specifiskajiem standartiem. Ar mūsu neapstiprinātām izmaiņām iekārtā šī deklarācija zaudē savu derīgumu.</p>

<p>Bezeichnung der Geräte: Description of the units: Désignation du matériel : Omschrijving van de apparaten: Produktbeskrivning: Beskrivelse af produktet: Laitteiden nimitys: Descrizione del prodotto: Descripción de la mercancía: Descrição dos aparelhos:</p> <p>Nazwa urządzenia: A készülékek megnevezése:</p> <p>Označení přístrojů: Označenie zariadenia: Όνομασία της συσκευής:</p> <p>Opis naprave: Oznaka urešaja: Descrierea articolelor: Обозначение на уредите: Seadmete nimetus: Prietaisų pavadinimas: Iekārtu apzīmējums:</p>	<p>Accu-Turbotrimmer Accu Turbotrimmer Coupe-bordures à batterie</p> <p>Accu-Turbotrimmer Accu-Turbotrimmer Accu-turbotrimmer Accu-turbotrimmeri Turbotrimmer a batteria Recortabordes con accu Aparador de relva Accu-Turbotrimmer Podkaszarka akumulatorowa Akkumulátoros damilos fűszegélynyíró Akumulátorový turbotrimmer Akumulátorový turbotrimmer Επαναφορτιζόμενο κοφρευτικό πετονιάς Akumulatorski turbo obrezovalnik Baterijski turbo trimer za travu Turbotrimmer cu baterie Акумуляторен Турботример Akuga turbotrimmer Akumulátorinė turbo žoliapjovė Turbotrimmeris ar akumulatoru</p>	<p>Schall-Leistungspegel: Noise level: Puissance acoustique : Geluidsniveau: Ljudnivá: Lydytrksnivaeu: Melun tehotas: Livello rumorosità: Nivel sonoro: Nível de ruído: Poziom nateżenia dźwięku: Zajteljesítmény szint: Hluková hladina výkonu: Výkonová hladina hluku: Επίπεδο ισχύος ήχου: Nivo hrupa: Razina zvučne snage Nivel de putere acustică: Ниво на шума: Helivõimsuse tase: Garso stiprumo lygis: Troksņu jaudas līmenis:</p>	<p>gemessen/garantiert measured/guaranteed mesurée/garantie gemeten/gegarandeerd uppmätt/garanterad afmätt/garanti mitattu/taattu testatu/garantito medido/garantizado medido/garantido zmierzono/gwarantowane mért/garantált naměřeno/garantovano meraná/garantovaná μετρήθηκαν/εγγυημένα izmerjeno/zagotovljeno izmjereno/garantirano măsurat/garantat измерено/гарантирано mõõdetud/garanteeritud išmatuotas/garantuotas izmērtais/garantētais</p>
<p>Typen: Types: Types : Type: Typ: Typer: Typit: Tipi: Tipos: Tipos: Typu:</p>	<p>Art.-Nr.: Art. No.: Référence : Art.nr.: Art.nr.: Art. nr.: Tuoten:o Art.: Art. No: Art. no: Nr artykulu:</p> <p>Cikkszám: Císlo artiklu: Art.: Art.št.: Art. št.: br. art. Nr art.: Art. номер: Toote nr : Gaminio nr.: Izstr.:</p>	<p>Art. 9823 Art. 9825</p>	<p>83 dB (A) / 88 dB (A) 82 dB (A) / 86 dB (A)</p>
<p>EasyCut Li-18/23 R ComfortCut Li-18/23 R</p>	<p>Art. 9823 Art. 9825</p>	<p>Anbringningsjaar der CE-Kennzeichnung: Year of CE marking: Année d'apposition du marquage CE : Installatiejaar van de CE-aanduiding: Märkningsår: CE-Mærkningsår: CE-merkin kiinnitysvuosi: Anno di applicazione della certificazione CE: Colocación del distintivo CE: Ano de marcação pela CE: Rok nadania oznakowania CE: CE-jelzés elhelyezésének éve:</p>	<p>Rok umístění značky CE: Rok udelenia značky CE: Έτος σήματος CE: Leto namestitve CE-oznake: Godina dobivanja CE oznake: Anul de marcare CE: Година на поставяне на CE-маркировка: CE-märkjistuse paigaldamise aasta: Metai, kuriais pažymėta CE-ženklui: CE-marķējuma uzlikšanas gads:</p>
<p>EU-Richtlinien: EU directives: Directives européennes : EU-richtlijnen: EU directiv: EU Retningslinjer: EY-direktiivit: Direttive UE: Normativa UE: Directrices da UE: Dyrektywy Unii Europejskiej: EU-irányelvek: Směrnice EU: EU-Predpisy: Οδηγίες της ΕΕ:</p>	<p>ES-smernice: EU smjernice: Directive UE: ЕС-директиви: ELI direktiivid: ES direktivos: ES-direktivas:</p> <p>2006/42/EG 2004/108/EG 2011/65/EG 2000/14/EG 2006/95/EG</p>	<p>Ulm, den 04.11.2013 Ulm, 04.11.2013 Fait à Ulm, le 04.11.2013 Ulm, 04-11-2013 Ulm, 2013.11.04. Ulm, 04.11.2013 Ulmissa, 04.11.2013 Ulm, 04.11.2013 Ulm, 04.11.2013 Ulm, 04.11.2013 Ulm, dná 04.11.2013 Ulm, 04.11.2013 Ulm, 04.11.2013 Ulm, dana 04.11.2013 Ulm, 04.11.2013 Ulm, 04.11.2013 Ulm, 04.11.2013 Ulm, 04.11.2013 Ulm, 04.11.2013 Ulm, 04.11.2013 Ulm, 04.11.2013</p>	<p>Der Bevollmächtigte Authorised representative Le mandataire De gevolmachtigde Autoriseret representant Autoriseret repræsntant Valtuutettu edustaja Persona delegata La persona autorizada O representante Pelnomocnik Meghatalmazott Zplnomocnenec Spilnomocnený Ο εξουσιοδοτημένος Pooblaščenec Ovlaštena osoba Conducerea tehnică Упълномощен Volitatud esindaja Igaliotasis atstovas Pilnvarotā persona</p>
<p>Harmonisierte EN: EN ISO 12100 EN 60335-2-91 IEC 62133</p>	<p>EN 60335-1 IEC 60335-1 IEC 60355-2-29</p>	<p>Hinterlegte Dokumentation: GARDENA-Technische Dokumentation, M. Kugler 89079 Ulm Deposited Documentation: GARDENA Technical Documentation, M. Kugler 89079 Ulm Dokumentation déposée: Documentation technique GARDENA, M. Kugler 89079 Ulm</p>	<p>Konformitätsbewertungs- verfahren: Nach 2000/14/ EG Art. 14 Anhang VI Conformity Assessment Procedure: according to 2000/14/EC Art.14 Annex VI Procédure d'évaluation de la conformité : Selon 2000/14/CE art. 14 Annexe VI</p> <p> Peter Lameli Chief Technical Officer</p>

Deutschland / Germany

GARDENA GmbH
Central Service
Hans-Lorenser-Straße 40
D-89079 Ulm
Produktfragen:
(+49) 731 490-123
Reparaturen:
(+49) 731 490-290
service@gardena.com

Albania

COBALT Sh.p.k.
Rr. Sriti Kodra
1000 Tirana
Argentina
Husqvarna Argentina S.A.
Av. del Libertador 5954 –
Piso 11 – Torre B
(C1428ARP) Buenos Aires
Phone: (+54) 11 5194 5000
info.gardena@
ar.husqvarna.com

Armenia

Garden Land Ltd.
61 Tigran Mets
0005 Yerevan

Australia

Husqvarna Australia Pty. Ltd.
Locked Bag 5
Central Coast BC
NSW 2252
Phone: (+61) (0) 2 4352 7400
customer.service@
husqvarna.com.au

Austria / Österreich

Husqvarna Austria GmbH
Consumer Products
Industriezeile 36
4010 Linz
Tel.: (+43) 732 77 01 01-90
consumer.service@
husqvarna.at

Azerbaijan

Firm Progress
a. Aliyev Str. 26A
1052 Baku

Belgium

GARDENA Belgium NV/SA
Sterrebeekstraat 163
1930 Zaventem
Phone: (+32) 2 720 92 12
Mail: info@gardena.be

Bosnia / Hercegovina

SILK TRADE d.o.o.
Industrijska zona Bukva bb
74260 Tešanj

Brazil

Husqvarna do Brasil Ltda
Av. Francisco Matarazzo,
1400 – 19º andar
São Paulo – SP
CEP: 05001-903
Tel: 0800-112252
marketing.br.husqvarna@
husqvarna.com.br

Bulgaria

Хускварна България ЕООД
Бул. „Андрей Липчев“ № 72
1799 София
Тел.: (+359) 02/9753076
www.husqvarna.bg

Canada / USA

GARDENA Canada Ltd.
100 Summerlea Road
Brampton, Ontario L6T 4X3
Phone: (+1) 905 792 9330
info@gardencanada.com

Chile

Maquinarias Agroforestales
Ltda. (Maga Ltda.)
Santiago, Chile
Avda. Chesterton
8355 comuna Las Condes
Phone: (+56) 2 202 4417
Dalton@maga.cl
Zipcode: 7560330
Temuco, Chile
Avda. Valparaiso # 01466
Phone: (+56) 45 222 126
Zipcode: 4780441

China

Husqvarna (China) Machinery
Manufacturing Co., Ltd.
No. 1355, Jia Xin Rd.,
Ma Lu Zhen, Jia Ding Dist.,
Shanghai
201801
Phone: (+86) 21 59159629
Domestic Sales
www.gardena.com.cn

Colombia

Husqvarna Colombia S.A.
Calle 18 No. 68 D-31, zona
Industrial de Montevideo
Bogotá, Cundinamarca
Tel. 571 2922700 ext. 105
jairo.salazar@
husqvarna.com.co

Costa Rica

Compania Exim
EuroIberoamericana S.A.
Los Colegios, Moravia,
200 metros al Sur del Colegio
Saint Francis – San José
Phone: (+506) 297 6883
exim_euro@racsca.co.cr

Croatia

SILK ADRIA d.o.o.
Josipa Lončara 3
10090 Zagreb
Phone: (+385) 1 3794 580
silk.adria@zg.t-com.hr

Cyprus

Med Marketing
17 Digeni Akritia Ave
P.O. Box 27017
1641 Nicosia

Czech Republic

Husqvarna Česko s.r.o.
Türkova 2319/5b
149 00 Praha 4 – Chodov
Bezplatná infolinika:
800 100 425
servis@cz.husqvarna.com

Denmark

GARDENA / Husqvarna
Consumer Outdoor Products
Salgsafdelning Danmark
Box 9003
S-200 39 Malmö
info@gardena.dk

Dominican Republic

BOSQUESA, S.R.L.
Carretera Santiago Licey
Km. 5 ½
Esquina Copal II,
Santiago, Dominican Republic
Phone: (+809) 736-0333
joserbosquesa@claro.net.do

Ecuador

Husqvarna Ecuador S.A.
Arujos Pte.1-181 y 10 de Agosto
Quito, Pichincha
Tel. (+593) 22800739
francisco.jacom@
husqvarna.com.ec

Estonia

Husqvarna Eesti OÜ
Consumer Outdoor Products
Kesk tee 10, Aaviku küla
Rae vald
Harju maakond
75305 Estonia
kontakt.etj@husqvarna.ee

Finland

Oy Husqvarna Ab
Consumer Outdoor Products
Lauttarhankatu 8 / P/L 3
00581 HELSINKI
info@gardena.fi

France

GARDENA France
Immeuble Expositel
9-11 allée des Pierres Mayettes
ZAC des Barbantières, B.P. 99
– F. 92232 GENNEVILLIERS
cedex
Tél. (+33) 01 40 85 30 40
service.consommateurs@
gardena.fr

Georgia

AI Group
Bolnisskili 8
1159 Tbilisi

Great Britain

Husqvarna UK Ltd
Preston Road
Aycliffe Industrial Park
Newton Aycliffe
Consumer Durham
DL5 6UP
info.gardena@
husqvarna.co.uk

Greece

HUSQVARNA ΕΛΛΑΣ Α.Ε.Β.Ε.
Υπ/μ Ηφαίστου 33Α
Βτ. Πλ. Κορωπίου
194 00 Κορωπί Αττικής
V.A.T. EL094094640
Phone: (+30) 210 66 20 225
info@husqvarna-consumer.gr

Hungary

Husqvarna Magyarországi Kft.
Ezred u. 1-3
1044 Budapest
Telefon: (+36) 1 251-4161
vevoszolgalat.husqvarna@
husqvarna.hu

Iceland

Ó. Johnson & Kaaber
Tunguhalsi 1
110 Reykjavik
oj@ojk.is

Ireland

Husqvarna UK Ltd
Preston Road
Aycliffe Industrial Park
Newton Aycliffe
County Durham
DL5 6UP
info.gardena@
husqvarna.co.uk

Italy

Husqvarna Italia S.p.A.
Via Como 72
23868 VALMADRERA (LC)
Phone: (+39) 0341.203.111
info@gardenaitalia.it

Japan

KAKUICHI Co. Ltd.
Sumitomo Realty &
Development Kojimachi
BLDG., 8F
5-1 Nibanencho
Chiyoda-ku
Tokyo 102-0084
Phone: (+81) 33 264 4721
m_ishihara@kaku-ichi.co.jp

Kazakhstan

LAMED Ltd.
155/1, Tazhibayevoi Str.
050060 Almaty
IT Schmidt
Abayavenue 3B
110 005 Kostanay

Korea

Kyung Jin Trading Co., LTD.
107-4, SunDuk Bld.,
YangJae-dong,
Seocho-gu,
Seoul, (zipcode: 137-891)
Phone: (+82) (0)2 574-6300

Kyrgyzstan

Alye Maki
av. Molodaya Guardir J 3
720014
Bishkek

Latvia

Husqvarna Latvija
Consumer Outdoor Products
Bākuži iela 6
LV-1024 Rīga
info@husqvarna.lv

Lithuania

UAB Husqvarna Lietuva
Consumer Outdoor Products
Atleities pl. 77C
LT-52104 Kaunas
centras@husqvarna.lt

Luxembourg

Magasins Jules Neuberg
39 rue Jacques Stas
Luxembourg-Gasperich 2549
Case Postale No. 12
Luxembourg 2010
Phone: (+352) 40 14 01
api@neuberg.lu

Mexico

AFOSA
Av. Lopez Mateos Sur # 5019
Col. La Calma 45070
Zapopan, Jalisco
Mexico
Phone: (+52) 33 3818-3434
icornejo@afosa.com.mx

Moldova

Comvel S.R.L.
230A Muncești Str.
2002 Chisinau

Netherlands

GARDENA Nederland B.V.
Postbus 50176
1305 AD ALMERE
Phone: (+31) 36 521 00 00
info@gardena.nl

Neth. Antilles

Jonka Enterprises N.V.
Sta. Rosa Weg 196
P.O. Box 8200
Curaçao
Phone: (+599) 9 767 66 55
pjm@jonka.com

New Zealand

Husqvarna New Zealand Ltd.
PO Box 76-437
Manukau City 2241
Phone: (+64) (0) 9 9202410
support.nz@husqvarna.co.nz

Norway

GARDENA
Husqvarna Consumer
Outdoor Products
Salgskontor Norge
Kleiverveien 6
1540 Vestby
info@gardena.no

Peru

Husqvarna Perú S.A.
Jr. Ramón Cárcamo 710
Lima 1
Tel: (+51) 1 3320400 ext. 416
juan.remuzog@
husqvarna.com

Poland

Husqvarna
Poland Spółka z o.o.
ul. Wysockiego 15 b
03-371 Warszawa
Phone: (+48) 22 330 96 00
gardena@husqvarna.com.pl

Portugal

Husqvarna Portugal, SA
Lagoa - Albarraque
2635 - 595 Rio de Mouro
Tel.: (+351) 21 922 85 30
Fax: (+351) 21 922 85 36
info@gardena.pt

Romania

Madex International Srl
Soseaua Otdeal 117-123,
RO 013603
Bucuresti, S 1
Phone: (+40) 21 352.76.03
madex@ines.ro

Russia

ООО „Хускварна“
141400, Московская обл.,
г. Химки,
улица Ленинградская,
владение 39, стр.6
„Бишкек Центр“
„Химки Бизнес Парк“,
помещение ОВ02_04

Serbia

Domel d.o.o.
Autoput za Novi Sad bb
11273 Belgrade
Phone: (+381) 1 18 48 88 12
miroslav.jejina@domel.rs

Singapore

Hy-Ray PRIVATE LIMITED
30 Jialoong Pampin
#02-08 Tat Ann Building
Singapore 577185
Phone: (+65) 6253 2277
shiyang@hyray.com.sg

Slovak Republic

Husqvarna Česko s.r.o.
Tel.ova 2319/5b
149 00 Praha 4 – Chodov
Bezplatná infolinika:
800 154 044
servis@sk.husqvarna.com

Slovenia

Husqvarna Austria GmbH
Consumer Products
Industriezeile 36
4010 Linz
Tel.: (+43) 732 77 01 01-90
consumer.service@
husqvarna.at

South Africa

Husqvarna
South Africa (Pty) Ltd
Postnet Suite 250
Private Bag X6,
Cascades, 3202
South Africa
Phone: (+27) 33 846 9700
info@gardena.co.za

Spain

Husqvarna España S.A.
C/ Basauri, nº 6
La Florida
28023 Madrid
Phone: (+34) 91 708 05 00
atencioncliente@gardena.es

Suriname

Agrofin n.v.
Verlengde Hogestraat #22
Phone: (+597) 472426
agrofin@sr.net
Pobox: 2006
Paramaribo
Suriname – South America

Sweden

Husqvarna AB
S-561 82 Huskvarna
info@gardena.se

Switzerland / Schweiz

Husqvarna Schweiz AG
Consumer Products
Industriestrasse 10
5506 Mägenwil
Phone: (+41) (0) 62 887 37 90
info@gardena.ch

Turkey

GARDENA Dost Diş Ticaret
Müesseslik A.Ş.
Sanayi Cad. Adı Sokak
No: 1/B Kartal
34873 İstanbul
Phone: (+90) 216 389 93 939
info@gardena-dost.com.tr

Ukraine / Україна

ТОВ „Хусварна Україна“
вул. Васильківська, 34,
офіс 204-р
03022, Київ
Тел. (+380) 044 498 39 02
info@gardena.ua

Uruguay

FELI SA
Entre Ríos 1083 CP 11800
Montevideo – Uruguay
Tel: (+598) 22 03 18 44
info@felisa.com.uy

Venezuela

Corporación Casa y Jardín C.A.
Av. Caroní, Edif. Trezmen, P.B.
Colinas de Bello Monte.
1050 Caracas.
Tlf: (+58) 212 992 33 22
info@casayjardin.net.ve

9823-20.960.03/0414
© GARDENA
Manufacturing GmbH
D-89070 Ulm
http://www.gardena.com