

THS Li-18/42 Art. 8881

- D Betriebsanleitung**  
Accu-Teleskop-Heckenschere
- GB Operating Instructions**  
Telescopic Accu Hedge Trimmer
- F Mode d'emploi**  
Taille-haies télescopique sur accu
- NL Gebruiksaanwijzing**  
Telescopische accu-heggenschaar
- S Bruksanvisning**  
Accu Teleskophäckssax
- DK Brugsanvisning**  
Akku-teleskop-hækkeklipper
- FI Käyttöohje**  
Teleskooppivarrellinen akkupensasleikkuri
- N Bruksanvisning**  
Batteri-teleskop-hekksaks
- I Istruzioni per l'uso**  
Tagliasiepi telescopica a batteria
- E Instrucciones de empleo**  
Recortasetos telescópico con Accu
- P Manual de instruções**  
Corta-sebes telescópico accu
- PL Instrukcja obsługi**  
Akumulatorowe nożyce do żywopłotu z trzonkiem teleskopowym
- H Használati utasítás**  
Akkumulátoros-teleszkópos sövénynyíró
- CZ Návod k obsluze**  
Akumulátorové teleskopické nůžky na živý plot
- SK Návod na obsluhu**  
Akumulátorové nožnice na živý plot
- GR Οδηγίες χρήσης**  
Τηλεσκοπικό μπουρντουροψάλιδο μπαταρίας
- RUS Инструкция по эксплуатации**  
Аккумуляторные телескопические ножницы для живых изгородей
- SLO Navodilo za uporabo**  
Akumulatorske teleskopske škarje za živo mejo
- HR Upute za uporabu**  
Teleskopske škare za živicu s akumulatorom
- SRB Uputstvo za rad**  
**BIH** Teleskopske baterijske makaze za živicu
- UA Інструкція з експлуатації**  
Акумуляторний телескопічний садовий секатор
- RO Instrucțiuni de utilizare**  
Trimmer telescopic cu acumulator pentru gard viu
- TR Kullanma Kılavuzu**  
Akkülü teleskopik çit budayıcı
- BG Инструкция за експлоатация**  
Аккумуляторна телескопична ножица за жив плет
- AL Manual përdorimi**  
Gërshërë gardhesh teleskopike me bateri
- EST Kasutusjuhend**  
Aku ja teleskoopvarrega hekiäärid
- LT Eksploatavimo instrukcija**  
Akumuliatorinės teleskopinės gyvatvorių žirkklės
- LV Lietošanas instrukcija**  
Teleskopiskās dzīvžogu šķēres ar akumulatoru

# GARDENA Akumulátorové teleskopické nůžky na živý plot THS Li-18/42



**Toto je překlad originálního německého návodu k obsluze.** Přečtěte si prosím pečlivě návod k obsluze a dodržujte jeho pokyny. Seznamte se pomocí tohoto návodu na provoz s výrobkem, jeho správným používáním a bezpečnostními pokyny.



Z bezpečnostních důvodů nesmějí výrobek používat děti, mladiství do 16-ti let a osoby, které nejsou seznámeny s tímto návodem na provoz. Osoby s omezenými fyzickými nebo psychickými schopnostmi smí tento výrobek používat pouze pod dohledem oprávněné osoby nebo když s ním byly seznámeny. Děti musí být pod dozorem, aby bylo zajištěno, že si s výrobkem nehrají.

→ Tento návod k obsluze prosím pečlivě uložte.

## Obsah:

1. Oblast použití GARDENA akumulátorových nůžek na živý plot . . . . .	133
2. Bezpečnostní pokyny . . . . .	133
3. Montáž . . . . .	136
4. Uvedení do provozu . . . . .	137
5. Obsluha . . . . .	138
6. Uvedení mimo provoz . . . . .	139
7. Údržba . . . . .	140
8. Odstraňování poruch . . . . .	140
9. Nabízené příslušenství . . . . .	141
10. Technické údaje . . . . .	141
11. Servis / Záruka . . . . .	142

CZ

## 1. Oblast použití GARDENA akumulátorových nůžek na živý plot

### Správné použití:

GARDENA aku-nůžky na živý plot jsou určeny ke stříhání živých plotů, keřů, křovin a půdopokryvných rostlin v soukromých nebo hobby zahradách.

Dodržování pokynů v tomto návodu k použití je předpokladem pro řádné používání nůžek na živý plot.

### Pozor:



**POZOR ! Hrozí nebezpečí úrazu!**

**Nůžky na živý plot se nesmí používat ke stříhání trávníku / okrajů trávníku nebo k drčení pro účely kompostování.**

## 2. Bezpečnostní pokyny



Pokud se výrobek nepoužívá řádným způsobem, může být nebezpečný! Výrobek může způsobit vážné zranění uživatele a jiných osob. Výstražná upozornění a bezpečnostní pokyny je třeba dodržovat, aby byla zajištěna přiměřená bezpečnost a efektivnost při používání výrobku. Uživatel zodpovídá za dodržování výstražných upozornění a bezpečnostních pokynů uvedených v této příručce a na výrobku.

## Vysvětlivky k symbolům na výrobku.



### VÝSTRAHA!

Přečtěte si návod k obsluze a seznamte se s významem značek i bezpečnostních symbolů používaných v tomto návodu a na přístroji.



Nebezpečí úrazu elektrickým proudem  
Držte se minimálně 10 m od elektrických vedení.



Noste vždy ochranu očí a sluchu.



Nevystavujte dešti. Produkt nenechávejte venku v dešti.

## Všeobecná bezpečnostní upozornění pro elektrické nářadí



### UPOZORNĚNÍ ! Přečtěte si všechna bezpečnostní upozornění a pokyny.

Neododržení těchto upozornění a pokynů může mít za následek elektrický šok, požár a/nebo vážné zranění.

Všechna upozornění a pokyny si uschovejte k použití v budoucnu. Termín "elektrické nářadí" se v upozorněních týká nářadí (se šňůrou) napájeného ze sítě nebo nářadí napájeného z baterie (bezdrátové).

### 1) Bezpečnost pracovního prostoru

a) Udržujte pracovní prostor v čistotě a dobře osvětlený. Neuspořádané a tmavé prostředí zvyšuje riziko úrazu.

b) Nepoužívejte elektrické nástroje ve výbušném prostředí, např. v přítomnosti hořlavých kapalin, plynů nebo prachu. Elektrické nástroje vytvářejí jiskry, které mohou zapálit prach nebo výpary.

c) Při použití elektrického nářadí udržujte děti a kolem stojící osoby mimo.

Odvracením pozornosti můžete ztratit kontrolu.

### 2) Elektrická bezpečnost

a) Zásrčky elektrického nářadí musí odpovídat zásuvce. Zásrčky nikdy žádným způsobem nemodifikujte. S uzemněnými elektrickými nástroji nepoužívejte rozvodné zásrčky. Originální zásrčky a odpovídající zásuvky snižují riziko úrazu elektrickým proudem.

b) Vyhnete se styku těla s uzemněnými povrchy jako jsou trubky, radiátory, variče a ledničky.

Je-li vaše tělo uzemněno, zvyšuje se nebezpečí úrazu elektrickým proudem.

c) Nevystavujte elektrické přístroje dešti či vlhkosti.

Voda v elektrickém přístroji zvyšuje nebezpečí úrazu elektrickým proudem.

d) Se šňůrou nezacházejte hrubě. Nikdy nepoužívejte kabel k nesení, tahání, či vypínání elektrického přístroje. Šňůru chraňte před teplem a olejem, ostrými hranami a pohyblivými díly. Poškozené či zapletené kabely zvyšují nebezpečí úrazu elektrickým proudem.

e) Při použití elektrického nářadí venku použijte prodlužovací šňůru vhodnou k venkovnímu použití. Použitím šňůry, která je vhodná pro venkovní použití, se snižuje riziko úrazu elektrickým proudem.

f) Pokud je použití elektrického nářadí ve vlhkém místě nevyhnutelné, použijte napájení chráněné proudovým chráničem (RCD).

Použití RCD snižuje riziko úrazu elektrickým proudem.

### 3) Osobní bezpečnost

a) Při použití elektrického nástroje buďte ostražití, sledujte, co děláte a používejte zdravý rozum. Elektrický nástroj nepoužívejte, pokud jste unavení, pod vlivem drog, alkoholu nebo léků.

Chvilé nepozornosti při používání elektrického přístroje může způsobit vážné zranění.

b) Používejte osobní ochranné pomůcky.

Vždy používejte ochranu očí. Ochranné vybavení jako protiprachová maska, protiskluzová bezpečnostní obuv, tvrdá přilba anebo ochrana sluchu používané v příslušných situacích snižují zranění osob.

c) Předcházejte neúmyslnému spuštění. Před zapojením do sítě a / nebo k baterii, zvednutím nebo přenášením nástroje se ujistěte, že je vypínač ve vypnuté poloze.

Nošení elektrických přístrojů s prstem na vypínači či zapojování spouštěných elektrických přístrojů zvyšuje nebezpečí úrazu.

d) Před zapnutím elektrického nářadí vytáhněte seřizovací klíč nebo šroubovák.

Šroubovák nebo klíč ponechaný připojený k rotující části elektrického nástroje může mít za následek osobní zranění.

e) Nepřetahujte se příliš daleko. Neustále udržujte správné postavení a rovnováhu. To umožňuje lepší kontrolu elektrického nářadí v nečekaných situacích.

f) Správně se oblékejte. Nenoste volné oděvy ani šperky. Udržujte vlasy, oděvy a rukavice mimo pohyblivé části. Volné oděvy, šperky, či dlouhé vlasy mohou být zachyceny pohyblivými částmi.

g) Pokud jsou k dispozici zařízení k odsávání a sběru prachu, zajistěte, aby byla řádně připojena a používána. Použití zařízení k odsávání prachu může snížit rizika spojená s prachem.

### 4) Použití a údržba elektrického nářadí

a) S elektrickými nářadím nezacházejte násilím. Používejte správné elektrické nářadí pro danou aplikaci. Správným elektrickým nářadím provedete práci lépe a bezpečněji při rychlosti, pro kterou je navržen.

b) Elektrické nářadí nepoužívejte, pokud ho nelze spínačem zapnout a vypnout.

Jakékoliv elektrické nářadí, které nelze ovládat spínačem je nebezpečné a je ho třeba opravit.

c) Před seřizováním, výměnou příslušenství anebo uložením elektrického nářadí odpojte zásrčku ze sítě. Tato preventivní bezpečnostní opatření snižují riziko náhodného spuštění nářadí.

d) Skladujte nepoužívané elektrické nářadí mimo dosah dětí a nedovoľte, aby ho ovládaly osoby, které nejsou obeznámeny s tímto elektrickým nářadím nebo s těmito pokyny.

*Elektrické nářadí je v rukou neškolených uživatelů nebezpečné.*

e) Provádějte údržbu elektrických nářadí. Kontrolujte nespřávné vyrovnání nebo zachytávání pohyblivých dílů, zlomení dílů a jakékoliv jiné stavy, které mohou nepříznivě ovlivnit provoz elektrického nářadí.

**Pokud je nářadí poškozené, před použitím nechejte opravit.**

*Mnoho nehod je způsobeno špatně udržovaným elektrickým nářadím.*

f) Udržujte řezné nástroje ostré a čisté.

*Řádně udržované řezné nástroje s ostrými řeznými hranami se budou s menší pravděpodobností zachytávat a snadněji se ovládají.*

g) Používejte elektrické nářadí, příslušenství a hroty nástrojů atd. v souladu s těmito pokyny a současně berte v úvahu pracovní podmínky a práci, která se má provádět.

*Použití elektrického nářadí pro jiné operace, než pro které je určeno, by mohlo mít za následek nebezpečnou situaci.*

## 5) Používání a zacházení s akumulátrovými přístroji

a) Nabíjejte akumulátory pouze těmi nabíječkami, které doporučuje výrobce.

*V případě použití jiné nabíječky než která je vhodná pro určitý druh akumulátorů, hrozí nebezpečí požáru.*

b) Používejte pouze ty akumulátory, které jsou určeny pro dané elektrické přístroje.

*Používání jiných akumulátorů může vést ke zranění nebo vzniku požáru.*

c) Odkládejte nepoužívané akumulátory v dostatečné vzdálenosti od kancelářských sponek, mincí, klíčů, hřebíků, šroubů nebo jiných malých kovových předmětů, které by mohly způsobit přemostění kontaktů. *Zkrat mezi kontakty akumulátoru by mohl vést k vzplanutí nebo k požáru.*

d) Při nesprávném používání může kapalina vytect z akumulátoru. Vyvarujte se kontaktu s ní. Při náhodném kontaktu opláchněte postižené místo vodou. **Pokud se kapalina dostane do očí, vyhledejte lékařské ošetření.** *Vytečená kapalina z akumulátoru může vést k podráždění kůže nebo k vzplanutí.*

## 6) Servis

a) Elektřinový přístroj si nechejte opravit pouze kvalifikovaným, odborným personálem a pomocí originálních náhradních dílů. *Pouze tak je možné zajistit, aby zůstala zachována bezpečnost přístroje.*

### Nůžky na živý plot – bezpečnostní předpisy:

• Všechny části těla udržujte mimo nůž. Když se nože pohybuji, neodstraňujte uživatelský materiál ani nedržte materiál, který chcete uříznout. Při odstraňování zadřeného materiálu zajistěte, aby byl spínač ve vypnuté poloze. *Chvilé nepozornosti při použití elektrických nástrojů může mít za následek vážné zranění osob.*

• Nůžky na živý plot přenášejte za rukojeti, když je nůž zastavený. Při přepravě nebo skladování nůžek na živý plot vždy nasadte kryt nože.

*Řádnou manipulaci s nůžkami se snižuje riziko osobního zranění noží.*

• **Držte elektrický přístroj pouze za izolované rukojeti, protože řezací nůž může přijít do styku se síťovou šňůrou, která je pod napětím.** *Kontakt řezacího nože se šňůrou pod napětím může dostat kovové části přístroje pod napětí a může vést k úrazu elektrickým proudem.*

### Dodatečná bezpečnostní upozornění

#### Všeobecné pokyny

Přístroj používejte pouze způsobem, popsaným v tomto návodu a podle popsaných funkcí.

Obsluha nebo uživatel je zodpovědný za nehody anebo rizika jiných osob a jejich majetku.

Dbejte na to, že by v případě vytažení teleskopické tyče mohlo dojít ke zranění třetích osob.

Nebezpečí! Tento stroj vytváří během provozu elektromagnetické pole. Toto pole může podle okolností ovlivňovat aktivní nebo pasivní lékařské implantáty. Aby se vyloučilo riziko vážného nebo smrtelného zranění, doporučujeme osobám s lékařskými implantáty poradit se ještě před provozem stroje s jejich lékařem nebo výrobcem lékařského implantátu.

Přístroj nepoužívat, pokud se blíží bouře.

#### Pokyny k elektrickým součástem

Nabíječku připojit jen ke střídavému napětí uvedenému na typovém štítku.

Zemnění by nemělo být za žádných okolností spojeno s žádnou částí výrobku.

#### Osobní bezpečnost

Vždy noste vhodný oděv a bezpečnou obuv.

Zkontrolujte oblasti, kde mají být nůžky použity, a odstraňte veškeré dráty, skryté elektrické kabely a jiné cizí objekty. Všechny nastavovací činnosti (naklápění stříhací hlavy, změna délky teleskopické tyče) se musí provádět s nasazeným krytem nožů a nůžky se při nich nesmí stavět na nože.

Před použitím a v případě, že došlo k silnému nárazu, se musí zkontrolovat, zda stroj nevykazuje lomy nebo poškození.

Pokud je třeba, proveďte opravu.

Nikdy nepoužívejte nekompletní nůžky nebo nůžky, na kterých byla provedena nepovolená úprava.

#### Použití a údržba elektrického nářadí

Naučte se jakým způsobem rychle vypnout nůžky na živý plot v případě nouzové situace.

Nikdy nedržte nůžky za ochranný kryt ruky.

Nepoužívejte nůžky na živý plot, když jsou bezpečnostní přípravky (ochrana ruky, obouruční spínání, ochranný kryt, bleskové zastavení nože) poškozené.

Během používání nůžek na živé ploty nepoužívejte žebříky.

Stáhněte akumulátor:

– před tím, než zanecháte přístroj bez dozoru po jakkoli dlouhou dobu;

– před čištěním ucpání;

– před kontrolou, čištěním nebo prací na zařízení;

– když narazíte na jakýkoli předmět. Váš přístroj nepoužívejte, dokud se neujistíte, že je celý přístroj v bezpečném provozním stavu;

– když začne přístroj neobvyklým způsobem vibrovat. Přezkoušení a opravu nůžek na živý plot světe odbornému servisu. Nadměrné vibrace mohou být příčinou zranění.

– před tím, než je předáte jiné osobě.

## Údržba a uskladnění



### NEBEZPEČÍ ÚRAZU!

Nedotýkejte se nožů.

→ Po ukončení práce nebo při jejím přerušení nasadte na nože ochranný kryt.

Všechny matice a šrouby musí být pevně dotaženy, aby byl zaručen bezpečný provozní stav přístroje.

### Akumulátor bezpečnost



### NEBEZPEČÍ POŽÁRU!

→ Nikdy neskladujte akumulátor v blízkosti kyselin a lehce hořlavých materiálů.

K nabíjení se smí používat jen nabíječka GARDENA dodaná s přístrojem. Používáním jiných nabíječek se může akumulátor zničit, dokonce může dojít k požáru.



### NEBEZPEČÍ EXPLOZE!

→ Akumulátor chraňte před horkem a ohněm. Neodkládejte jej na topná tělesa, ani jej nevystavujte po delší dobu přímému slunečnímu záření.



### Nepoužívejte nabíječku venku.

→ Nikdy nevystavujte nabíječku vlhkosti nebo moku.

Používejte akumulátor pouze při teplotách mezi 0 °C až 40 °C.

Akumulátor, který již není schopen funkce, musí být zlikvidován podle předpisů. Nesmí být odeslán poštou. Pro další pokyny se prosím obraťte na vaše místní provozy na likvidaci odpadů.

Nabíjecí kabel se musí pravidelně kontrolovat, zda není poškozený nebo starý (lámavost) a smí se používat pouze v bezvadném stavu.

Dodávaná nabíječka se smí používat pouze k nabíjení dodávaného akumulátoru.

Baterie, které nejsou dobíjecí, se nesmí s touto nabíječkou nabíjet (nebezpečí požáru).

Po nabíjení odpojit nabíječku od sítě a od akumulátoru.

Akumulátor nabíjejte při teplotách mezi 0 °C až 45 °C.

Po velké zátěži nechejte akumulátor nejdříve ochladit.

### Skladování

Nůžky na živý plot se nesmí skladovat na přímém slunečním světle.

Neskladujte nůžky na živý plot na místě se statickou elektrinou.

## 3. Montáž

### Montáž teleskopické násady:

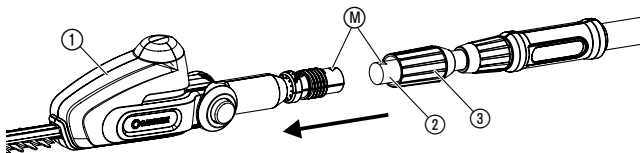
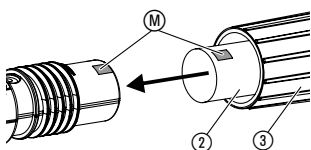

1. Teleskopickou trubku ② zasunout na doraz do motorové jednotky ①. Přitom musí obě značky (M) ležet proti sobě.
2. Utáhnout šedou matici ③.

## 4. Uvedení do provozu

### Nabíjení akumulátoru:



#### POZOR!

Přepětí ničí akumulátor a nabíječku.

→ Dbejte správného napětí v síti.

Před prvním použitím se musí částečně nabitý akumulátor plně nabít. Doba nabíjení (při prázdném akumulátoru) viz 10. Technické údaje.

Lithiový akumulátor je možné dobíjet kdykoliv a nabíjení se může kdykoliv přerušit, aniž by se akumulátor poškodil (bez paměťového efektu).

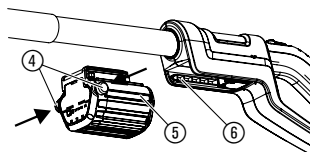

1. Zmačknout obě odblokovací tlačítka ④ a akumulátor ⑤ vytáhnout z úchytu akumulátoru ⑥ na rukojeti.
2. Zastrčte zástrčku nabíjecího kabelu ⑦ do akumulátoru ⑤.
3. Zastrčte zástrčku akumulátoru ⑧ do elektrické zásuvky.

**Kontrolka nabíjení ⑨ na nabíječce bliká zeleně v sekundovém intervalu: Akumulátor se nabíjí.**

**Kontrolka nabíjení ⑨ na nabíječce svítí zeleně: Akumulátor je plně nabit.** (Doba nabíjení viz 10. Technické údaje).

#### Indikátor stavu nabití během nabíjení:

nabito na 100 % L1, L2 a L3 svítí.

nabito na 66 – 99 % L1 a L2 svítí, L3 bliká.

nabito na 33 – 65 % L1 svítí, L2 bliká.

nabito na 0 – 32 % L1 bliká.

4. Nejdříve vyjměte zástrčku nabíjecího kabelu ⑦ z akumulátoru ⑤ a poté vytáhněte nabíječku ⑧ z elektrické sítě.
5. Akumulátor ⑤ zasunout do úchytu akumulátoru ⑥ na rukojeti tak, až slyšitelně zaklapne.

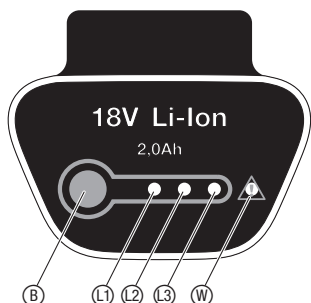
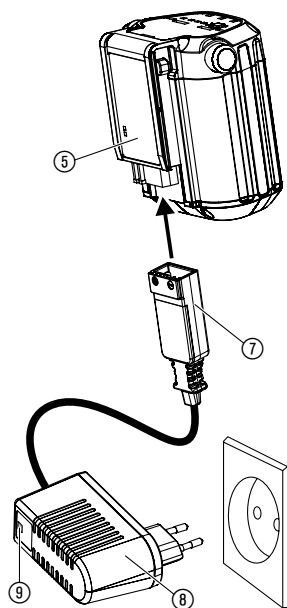

#### Vyvarujte se hloubkového vybití:

Pokud je akumulátor prázdný, vypne ochrana proti nadměrnému vybití automaticky přístroj, aby zabránila přílišnému vybití akumulátoru. Aby se plně nabitý akumulátor nevybil přes nabíječku vytaženou ze sítě, musí být akumulátor po nabití vyjmut z nabíječky. Pokud je akumulátor skladován déle než rok, musí být znovu plně nabit. Pokud byl akumulátor nadměrně vybit, bliká kontrolka nabíjení ⑨ na začátku nabíjení rychle (2. krát za sekundu). Pokud kontrolka nabíjení ⑨ bliká rychle i po 10 minutách, došlo k poruše (viz 8. Odstraňování poruch). Pokud bliká poruchová kontrolka LED ⑩ na akumulátoru, došlo k poruše (viz 8. Odstraňování poruch). V případě úplně vybitého akumulátoru může trvat přibližně 20 minut, než je zobrazen stav nabití pomocí LED na akumulátoru. Proces nabíjení je však trvale indikován blikajícím LED ⑨ na nabíječce.

#### Indikátor stavu nabití během provozu:

→ Stlačit tlačítko ⑧ na akumulátoru.

nabito na 66 – 99 % L1, L2 a L3 svítí.

nabito na 33 – 65 % L1 a L2 svítí.

nabito na 10 – 32 % L1 svítí.

nabito na 1 – 9 % L1 bliká.

nabito na 0 % Žádná indikace.

## 5. Obsluha

### Pracovní pozice:

Nůžky na živý plot lze používat ve 4 pracovních pozicích (podobně jako na obrázcích).

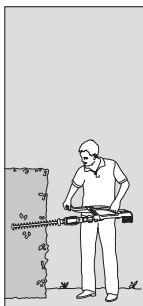

**Stříhání ze strany:**  
Teleskopická trubka zasunutá

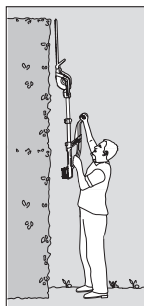

**Vertikální stříh ve výšce:**  
Prodlužte teleskopickou trubku



**Horizontální stříh ve výšce:**  
Motorová jednotka skloněna o 75°, teleskopická trubka prodloužena

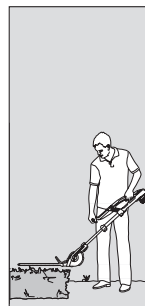

**Stříh nízko u země:**  
Motorová jednotka skloněna o -60°, teleskopická trubka prodloužena

### Sklopení motorové jednotky:

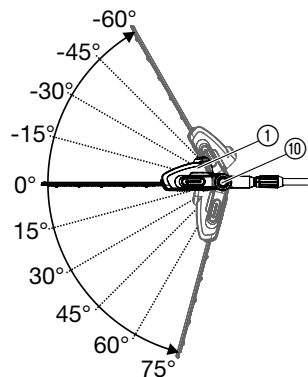

Pro stříhání vysoko nebo nízko může být motorová jednotka ① sklápěna v krocích po 15° v rozsahu od 75° do -60°.

1. Stáhněte akumulátor z rukojeti (viz 4. Uvedení do provozu).
2. Obě oranžová tlačítka ⑩ přidržet stlačená.
3. Motorovou jednotku ① naklonit do požadovaného směru.
4. Obě oranžová tlačítka ⑩ pustit a motorovou jednotku ① nechat zaklapnout.
5. Nasaďte akumulátor na rukojeť (viz 4. Uvedení do provozu).

### Vysunutí teleskopické trubky:

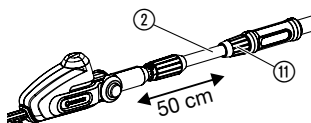

Pro stříhání vysoko nebo nízko může být teleskopická trubka ② plynule vysunuta až o 50 cm.

1. Stáhněte akumulátor z rukojeti (viz 4. Uvedení do provozu).
2. Uvolnit oranžovou matici ⑪, teleskopickou trubku ② vysunout na požadovanou délku a oranžovou matici ⑪ opět dotáhnout.
3. Nasaďte akumulátor na rukojeť (viz 4. Uvedení do provozu).



## Startování nůžek na živý plot:

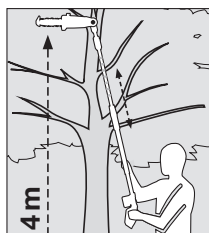
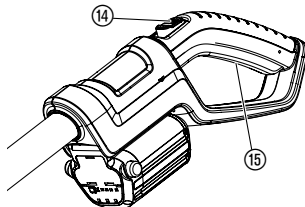
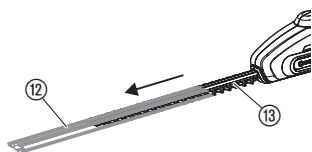

### POZOR ! Nebezpečí poranění!

Nebezpečí poranění v případě, že se nůžky automaticky nezastaví.

→ Nikdy nevyřazovat bezpečnostní zařízení (např. přivázáním blokovacího zařízení zapnutí a / nebo startovacího tlačítka).

### Zapnutí nůžek na živý plot:

1. Odstraňte chránič nožů ⑫.
2. Nasadte akumulátor na rukojeť (viz 4. Uvedení do provozu).
3. Nůžky na živý plot držet jednou rukou za teleskopickou trubku a druhou rukou za držadlo.
4. Blokovací zařízení zapnutí ⑭ posunout dopředu a stlačit startovací tlačítko ⑮. *Nůžky na živý plot se spustí.*
5. Blokovací zařízení zapnutí ⑭ pustit.

### Vypínání nůžek na živý plot:

1. Pustit startovací tlačítko ⑮.
2. Stáhněte akumulátor z rukojeti (viz 4. Uvedení do provozu).
3. Na nože ⑬ nasadte chránič ⑫.

## 6. Uvedení mimo provoz

### Skladování:

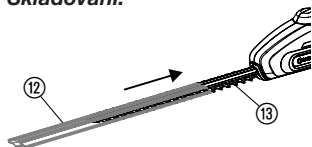

### Likvidace:

(podle RL 2012/19/EU)



### Likvidace akumulátorů:



Li-ion

### Místo skladování musí být nepřístupné dětem.

1. Akumulátor stáhnout a nabít (viz 4. Uvedení do provozu).
2. Nůžky na živý plot vyčistíte (viz 7. Údržba) a nasadíte na nože ⑬ chránič ⑫.
3. Nůžky na živý plot skladujte na suchém, nemrznoucím místě.

Přístroj nelze přiložit k normálnímu domovnímu odpadu, nýbrž se musí zlikvidovat odborně.

→ Důležité: přístroj zlikvidujte přes Vaše komunální likvidační středisko.

GARDENA Li-akumulátory obsahují lithium-ionové články, které se po skončení své životnosti nesmí přiložit k normálnímu domovnímu odpadu.

### Důležité:

Odbornou likvidaci přebírá obchodník GARDENA nebo komunální likvidační místo.

1. Lithiový akumulátor úplně vybijte.
2. Lithiový akumulátor odborně zlikvidujte.



## 7. Údržba

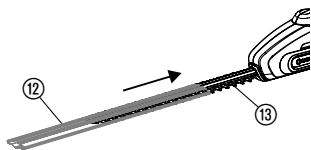

### POZOR ! Nebezpečí úrazu!

Nebezpečí pořezání v případě neúmyslného zapnutí nůžek na živý plot.

→ Před údržbou stáhněte akumulátor z rukojeti (viz 4. Uvedení do provozu) a nasadte na nože (13) ochranný kryt (12).

### Čištění nůžek na živý plot:

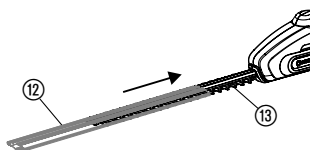

### POZOR! Poškození nůžek na živý plot!

→ Nečistěte nůžky na živý plot pod tekoucí vodou, obzvláště ne pod vysokým tlakem.

1. Očistěte nůžky na živý plot vlhkým hadříkem.
2. Nože (13) v případě potřeby vyčistit kartáčem a namazat olejem s nízkou viskozitou (např. GARDENA ošetřující olej č.v. 2366). Přitom vyloučit kontakt oleje s plastovými díly. Noste ochranné rukavice.

## 8. Odstraňování poruch

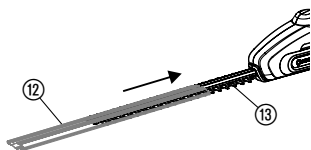

### POZOR ! Nebezpečí úrazu!

Nebezpečí pořezání v případě neúmyslného zapnutí nůžek na živý plot.

→ Před odstraňováním poruch stáhněte akumulátor z rukojeti (viz 4. Uvedení do provozu) a nasadte na nože (13) ochranný kryt (12).

### Porucha

**Nůžky na živý plot neběží**

### Možná příčina

Prázdný akumulátor.

### Odstranění

→ Nabijte akumulátor (viz 4. Uvedení do provozu).

Nesprávně nasazený akumulátor na rukojeti.

→ Nasadte akumulátor na rukojeť tak, aby zářáčky zapadly.

Znečištěné nože. (např. pryskyřicí)

→ Čištění nožů (viz 7. Údržba).

Zablokované nože.

→ Odstranit překážku.

### Nečistý stříh

Nože jsou tupé nebo poškozené.

→ Nechejte vyměnit nože v servisu GARDENA.

**Nůžky na živý plot nelze vypnout.**

Startovací tlačítko je zaseknuté.

→ Stáhnout akumulátor a startovací tlačítko uvolnit.

**Nůžky se zastaví. Bliká poruchová kontrolka-LED (W)**

Přetížení baterie.

→ Počkat 10 sek. Stlačit tlačítko (E) na akumulátoru a přístroj znovu spustit.

Došlo k překročení dovolené provozní teploty.

→ Akumulátor nechat na asi. 15 min. ochladit. Stlačit tlačítko (E) na akumulátoru a přístroj znovu spustit.

Porucha	Možná příčina	Odstranění
Kontrolka nabíjení ⑨ na nabíječe nesvítí	Nabíječka nebo nabíjecí kabel nejsou správně zastrčeny.	→ Nabíječku a nabíjecí kabel správně zasunout.
Kontrolka nabíjení ⑨ na nabíječe bliká rychle (2-krát za sekundu)	Chyba nabíjení.	→ Nabíječku vytáhnout a opět zasunout.
Nůžky se zastaví. Svítí výstražná kontrolka LED ⑩	Chyba akumulátoru/ akumulátor vadný.	→ Stlačit tlačítko ⑥ na akumulátoru a přístroj znovu spustit.
Akumulátor se nedá nabít	Vadný akumulátor.	→ Vyměňte akumulátor (č.v. 9840).

Smí být použit pouze originální náhradní akumulátor GARDENA BLi 18 (č.v. 9840).  
Tento je k dostání u obchodníků GARDENA nebo v servisu GARDENA.



**V případě jiných poruch prosíme o kontaktování servisu GARDENA.**  
Opravy smí provádět pouze servisy GARDENA nebo GARDENOU autorizovaní odborní prodejci.

## 9. Nabízené příslušenství

GARDENA vyměnitelný akumulátor BLi 18	Akumulátor pro přídavný běh nebo pro výměnu.	<b>č.v. 9840</b>
GARDENA ošetřující olej	Prodlužuje životnost nožů a dobu chodu na akumulátor.	<b>č.v. 2366</b>

## 10. Technické údaje

THS Li-18/42 (č.v. 8881)	
Počet otáček	2100 / min.
Délka nožů	42 cm
Vzdálenost zubů	16 mm
Rozsah teleskopické trubky	0 – 50 cm
Váha včetně akumulátoru	3,4 kg
Hodnota akustického tlaku $L_{PA}^1$	70 dB(A)
Nejistota $K_{PA}$	3 dB(A)
Hladina akustického výkonu $L_{WA}^2$	naměřená 86 dB(A) / zaručená 89 dB(A)
Nejistota $K_{WA}$	3 dB(A)
Hodnota vibrační na rukojeti $a_{vhw}^1$	< 2,5 m/s <sup>2</sup>
Nejistota $K_a$	1,5 m/s <sup>2</sup>
<b>Akumulátor</b>	Lithium-Ionen (18 V)
Kapacita akumulátoru	2,0 Ah
Čas potřebný k nabití akum.	cca 3 h 80 % / cca 5 h 100 %
Doba chodu naprázdno	cca 75 min. (při plném akum.)

## Nabíječka

<b>Síťové napětí</b>	230 V / 50 – 60 Hz
<b>Max. výstupní proud</b>	600 mA
<b>Výstupní napětí</b>	18 V (DC)

Metoda měření <sup>1)</sup> EN 60745-2-15 <sup>2)</sup> dle směrnice 2000/14/EG. Hodnota vibrací na rukojeti byla měřena podle normovaných zkušebních postupů a může se používat k porovnání jednoho elektrického přístroje s jiným. Může se použít také k počátečnímu odhadu. Hodnota vibrací na rukojeti se může lišit během skutečného používání elektrického přístroje.

## 11. Servis/Záruka

### Záruka:

V případě uplatnění záruky jsou pro vás servisní práce zdarma.

GARDENA poskytuje na tento výrobek 2 roky záruky (ode dne prodeje). Tato záruka se vztahuje na všechny podstatné nedostatky přístroje, které byly prokazatelně způsobeny vadami materiálu nebo chybami při výrobě. Záruka je zajišťována dodáním náhradního funkčního přístroje nebo bezplatnou opravou zasláného přístroje podle naší volby, jsou-li zaručeny následující podmínky:

- S přístrojem se zacházelo odborně a dle doporučení návodu k používání.
- Nedošlo k pokusu o opravu přístroje prodejcem ani třetí osobou.

Opotřebitelné díly – nože a pohon výstředníku – jsou ze záruky vyloučeny.

Tato záruka poskytovaná výrobcem se netýká nároků na záruku existujících vůči obchodníkovi příp. prodejci.

V případě uplatnění záruky pošlete, prosím, vyplaceně vadný přístroj s kopií prodejního dokladu a s popisem závady na adresu servisu, která je uvedena na zadní straně. Po provedení opravy vám přístroj zdarma pošleme zpět.

### Smluvní servisní střediska CZ:

NOBUR s.r.o.  
Průmyslová 14/1515  
110 00 Praha 10  
tel.: 242 405 291  
fax: 242 405 293  
email.: servis@nobur.cz  
www.nobur.cz

Milan Záhumenský – JIRAMI  
Lidická 18  
715 00 Ostrava-Vítkovice  
tel.: 596 615 037  
mobil.: 603 519 774  
fax: 595 626 557  
email.: jirami@seznam.cz  
www.jirami.cz

Ing. Tomáš Vajčner  
Vlárská 22  
627 00 Brno  
tel.: 731 150 017  
email.: prodej@egardena.cz  
www.egardena.cz

KIS PLUS v.o.s.  
Želetická 305/3  
412 01 Litoměřice  
tel.: 416 715 511, 416 715 523  
fax: 416 739 115  
email.: info@kisplus.cz  
www.kisplus.cz

## **D Produkthaftung**

Wir weisen ausdrücklich darauf hin, dass wir nach dem Produkthaftungsgesetz nicht für durch unsere Geräte hervorgerufene Schäden einzustehen haben, sofern diese durch unsachgemäße Reparatur verursacht oder bei einem Teileaustausch nicht unsere originale GARDENA Teile oder von uns freigegebene Teile verwendet wurden und die Reparatur nicht vom GARDENA Service oder dem autorisierten Fachmann durchgeführt wird. Entsprechendes gilt für Ergänzungssteile und Zubehör.

## **GB Product Liability**

We expressly point out that, in accordance with the product liability law, we are not liable for any damage caused by our units if it is due to improper repair or if parts exchanged are not original GARDENA parts or parts approved by us, and, if the repairs were not carried out by a GARDENA Service Centre or an authorised specialist. The same applies to spare parts and accessories.

## **F Responsabilité**

Nous vous signalons expressément que GARDENA n'est pas responsable des dommages causés par ses appareils, dans la mesure où ces dommages seraient causés suite à une réparation non conforme, dans la mesure où, lors d'un échange de pièces, les pièces d'origine GARDENA n'auraient pas été utilisées, ou si la réparation n'a pas été effectuée par le Service Après-Vente GARDENA ou l'un des Centres SAV agréés GARDENA. Ceci est également valable pour tout ajout de pièces et d'accessoires autres que ceux préconisés par GARDENA.

## **NL Productaansprakelijkheid**

Wij wijzen er nadrukkelijk op, dat wij op grond van de wet aansprakelijkheid voor producten niet aansprakelijk zijn voor schade ontstaan door onze apparaten, indien deze door onvakkundige reparatie veroorzaakt zijn, of er bij het uitwisselen van onderdelen geen gebruik gemaakt werd van onze originele GARDENA onderdelen of door ons vrijgegeven onderdelen en de reparatie niet door de GARDENA technische dienst of de bevoegde vakman uitgevoerd werd. Ditzelfde geldt voor extra-onderdelen en accessoires.

## **S Produktansvar**

Tillverkaren är inte ansvarig för skada som orsakats av produkten om skadan beror på att produkten har reparerats felaktigt eller om, vid reparation eller utbyte, andra än Original GARDENA reservdelar har använts. Samma sak gäller för kompletteringsdelar och tillbehör.

## **DK Produktansvar**

Vi gør udtrykkeligt opmærksom på, at vi i henhold til produktansvarsloven ikke er ansvarlige for skader forårsaget af vores udstyr, såfremt det sker på grund af uautoriserede reparationer eller hvis dele er skiftet ud og der ikke er anvendt originale GARDENA dele eller dele godkendt af os, eller hvis reparationerne ikke er udført af GARDENA-service eller en autoriseret fagmand. Det samme gælder for ekstra udstyr og tilbehør.

## **FI Tuotevastuu**

Korostamme nimenomaan, että tuotevastuulain nojalla emme ole vastuussa laitteistamme johtuneista vahingoista, mikäli nämä ovat aiheutuneet epäasianmukaisesta korjauksesta tai osia vaihdettaessa ei ole käytetty alkuperäisiä GARDENA-varaosia tai hyväksymiämme osia ja korjauksen on suorittanut muu kuin GARDENA-huoltokeskus tai valtuuttamamme ammattihenkilö. Tämä pätee myös lisäksiin ja lisävarusteisiin.

## **I Responsabilità del prodotto**

Si rende espressamente noto che, conformemente alla legislazione sulla responsabilità del prodotto, non si risponde di danni causati da nostri articoli se originati da riparazioni eseguite non correttamente o da sostituzioni di parti effettuate con materiale non originale GARDENA o comunque da noi non approvato e, in ogni caso, qualora l'intervento non venga eseguito da un centro assistenza GARDENA o da personale specializzato autorizzato. Lo stesso vale per le parti complementari e gli accessori.

## **E Responsabilidad de productos**

Advertimos que conforme a la ley de responsabilidad de productos no nos responsabilizamos de daños causados por nuestros aparatos, siempre y cuando dichos daños hayan sido originados por arreglos o reparaciones indebidas, por recambios con piezas que no sean piezas originales GARDENA o bien piezas no autorizadas por nosotros, así como en aquellos casos en que la reparación no haya sido efectuada por un Servicio Técnico GARDENA o por un técnico autorizado. Lo mismo es aplicable para las piezas complementarias y accesorios.

## **P Responsabilidade sobre o produto**

Queremos salientar que segundo a lei da responsabilidade do fabricante, nós não nos responsabilizaremos por danos causados pelo nosso equipamento, quando estes ocorrerem em decorrência de reparações inadequadas ou da substituição de peças por peças não originais da GARDENA, ou peças não autorizadas.

A responsabilidade tornar-se-à nula também depois de reparações realizadas por oficinas não autorizadas pela GARDENA. Esta restrição valerá também para peças adicionais e acessórios.

## **PL Odpowiedzialność za produkt**

Zwracamy Państwu uwagę, że nie ponosimy odpowiedzialności za uszkodzenia naszych maszyn, bądź szkody spowodowane ich wadliwym funkcjonowaniem, powstałe na skutek nieprawidłowo przeprowadzonych napraw lub użycia nieoryginalnych części zamiennych. Naprawy winny być przeprowadzane tylko przez punkty serwisowe Husqvarna lub autoryzowane serwisy. Dotyczy to również części uzupełniających i oprzyrządowania.

## **H Termékszavatosság**

Nyomatékosan utalunk arra a tényre, hogy a termékszavatossági törvény szerint nem kell jótállást vállalnunk azokra a károokra, amelyeket nem a mi készülékeink okoztak, ha ezeket álszzerűtlen javítás okozta vagy egy alkatrész kicserélésénél nem a mi eredeti GARDENA alkatrészeinket vagy általunk engedélyezett alkatrészeket használtak fel és a javítást nem a GARDENA szerviz vagy egy erre felhatalmazott szakember végezte. Hasonlóképpen érvényes ez a kiegészítő alkatrészekre és tartozékokra is.

## **CZ Odpovědnost za výrobek**

Výslovně upozorňujeme na to, že podle zákona o odpovědnosti za výrobek nenese odpovědnost za škody způsobené našimi přístroji, pokud byly způsobené neodbornou opravou nebo použitím jiných než našich originálních náhradních dílů GARDENA nebo námi schválených dílů a neprovedením opravy servisem GARDENA nebo autorizovaným odborníkem. Odpovídající platí i pro doplňkové díly a příslušenství.

## **SK Predmet záruky**

Upozorňujeme dôrazne na to, že podľa zákona o poskytovaní záruk nezodpovedáme za škody spôsobené našimi výrobkami, v prípade, že boli boli vyvolané neodbornými opravami, výmenou dielcov, ktoré nepatria k originálnym dielom GARDENA alebo neboli nami schválené a rovnako boli spôsobené servisnými zásahmi, ktoré neboli vykonané servisom GARDENA alebo autorizovaným odborníkom. Rovnako to platí pre doplnky a príslušenstvo.

## **GR Ευθύνη για το προϊόν**

Σας υπενθυμίζουμε ρητά, ότι σύμφωνα με το νόμο περί ευθύνης για τα προϊόντα δεν ευθυνόμαστε για ενδεχόμενες βλάβες που προκαλούνται από τις συσκευές μας, εφόσον οφείλονται σε μία ακατάλληλη επισκευή ή σε μια αντικατάσταση τμημάτων για την οποία δεν έχουν χρησιμοποιηθεί τα πρωτότυπα ανταλλακτικά της GARDENA ή τα από μας εγκεκριμένα ανταλλακτικά και σε περίπτωση που δεν εκτελείται η επισκευή από το Τμήμα Εξυπηρέτησης Πελατών της GARDENA ή από έναν εξουσιοδοτημένο εξειδικευμένο τεχνίτη. Το ίδιο ισχύει για εξαρτήματα και συμπληρωματικά τμήματα.

## **SLO Jamstvo za izdelek**

Pismo poudarjamo, da po zakonu jamstva za izdelek nismo odgovorni za škodo, ki bi nastala zaradi uporabe našega izdelka, prav tako tudi ne za škodo ki bi nastala zaradi nepravilnega popravila izdelka ali pri napačni zamenjavi delov, ki niso originalni deli GARDENA ali pri uporabi z naše strani potrjenih delov, ki pa niso bili vgrajeni v servisu GARDENA ali v naši pooblašteni servisni službi. Enako velja tudi za nadomestne dele in opremo.

## **HR Odgovornost za proizvod**

Izričito napominjemo da u skladu sa Zakonom o odgovornosti za proizvode nismo odgovorni za štete uzrokovane našim uređajima ako su one izazvane nestručnim popravkom ili u slučaju zamjene dijelova nisu korišteni originalni GARDENA dijelovi ili dijelovi koje smo odobrili i popravak nije izvršio GARDENA servis ili ovlašteni stručnjak. Isto vrijedi i za dodatne dijelove i pribor.

## **RO Responsabilitatea legala a produsului**

Menționăm în mod expres că, în concordanță cu responsabilitatea legală a produsului, nu suntem răspunzători de nici un accident provocat de produsele noastre dacă se datorează reparării necorespunzătoare sau dacă piesele de schimb nu sunt originale GARDENA sau aprobate de GARDENA, sau dacă reparațiile nu au fost efectuate de un Centru de Service GARDENA sau un specialist autorizat. Aceleași prevederi se aplică și pieselor de schimb și accesoriilor.

## **BG Отговорност за качество**

Изрично подчертаваме, че съгласно закона за отговорност за качество, ние не носим отговорност за вредите причинени от нашите уреди, ако същите са причинени от неправилен ремонт или при подмяната на части не са използвани оригинални части на GARDENA или части одобрени от нас и ремонта не е извършен от сервиз на GARDENA или оторизиран специалист. Същото важи за допълнителните части и принадлежности.

## **EST Tootevastutus**

Juhime teie tähelepanu sellele, et tootevastutusseaduse kohaselt ei vastuta me meie seadmete poolt põhjustatud kahjude eest, kui need on tekkinud asjatundmatu paranduse tagajärjel või kui detaili vahetamisel ei kasutatud GARDENA originaalvaruosi ega meie poolt kasutada lubatud varuosi ja kui parandustöid ei ole teinud GARDENA klienditeenindusspetsialistid ega meie volitatud spetsialistid. Sama kehtib lisadetailide ja tarvikute kohta.

## **LT Atsakomybė už produkciją**

Nurodome, kad remdamiesi Atsakomybės už produkciją įstatymu, neatsakome už nuostolius, sukeltus mūsų prietaisų, jei jie atsirado dėl netinkamo remonto, arba, jei keičiant dalis, buvo naudojamasi neoriginalios GARDENA dalys arba dalys, kurių mes neleidome naudoti, o remontą atliko ne GARDENA servisas arba neįgaliotasis specialistas. Tas pats galioja papildomoms dalims ir priedams.

## **LV Produkta atbildība**

Mēs skaidri norādām uz to, ka saskaņā ar Produktu atbildības likumu, mēs neatbildam par mūsu iekārtu radītiem zaudējumiem, ciktāl tos ir izraisījis neatbilstošs remonts vai dalu nomaiņa ar neoriģinālām GARDENA daļām vai ne ar mūsu norādītajām detaļām un remontu nav veicis GARDENA serviss vai pilnvarots speciālists. Tas pats attiecas uz papildinošajām daļām un piederumiem.

<p><b>D EG-Konformitätserklärung</b> Der Unterzeichnete Husqvarna AB, 561 82 Huskvarna, Sweden bestätigt, dass die nachfolgend bezeichneten Geräte in der von uns in Verkehr gebrachten Ausführung die Anforderungen der harmonisierten EU-Richtlinien, EU-Sicherheitsstandards und produktspezifischen Standards erfüllen. Bei einer nicht mit uns abgestimmten Änderung der Geräte verliert diese Erklärung ihre Gültigkeit.</p>	<p><b>H EU-Megfelelőeségi nyilatkozat</b> Alulírott, a Husqvarna AB, 561 82 Huskvarna, Sweden igazolja azt, hogy az alábbiakban megnevezett készülékek, az általunk forgalomba hozott kivételben teljesítik a harmonizációs EU-irányelvek, az EU biztonsági szabványok és a termékre jellemző szabványok követelményeit. Ha a készülékeken a mi beleegyezésünk nélkül változtatást végeznek, akkor ez a nyilatkozat érvényét veszti.</p>
<p><b>GB EU Declaration of Conformity</b> The undersigned Husqvarna AB, 561 82 Huskvarna, Sweden hereby certifies that, when leaving our factory, the units indicated below are in accordance with the harmonised EU guidelines, EU standards of safety and product specific standards. This certificate becomes void if the units are modified without our approval.</p>	<p><b>CZ Prohlášení o shodě EU</b> Podepsaný Husqvarna AB, 561 82 Huskvarna, Sweden potvrzuje, že dále uvedené přístroje v námi do provozu uvedeném provedení splňují požadavky harmonizovaných směrnic EU, bezpečnostních norem EU a norem specifických pro výrobek. Při námi neschválené změně přístrojů ztrácí toto prohlášení platnost.</p>
<p><b>F Certificat de conformité aux directives européennes</b> Le constructeur, soussigné : Husqvarna AB, 561 82 Huskvarna, Sweden déclare qu'à la sortie de ses usines le matériel neuf désigné ci-dessous élit conforme aux prescriptions des directives européennes énoncées ci-après et conforme aux règles de sécurité et autres règles qui lui sont applicables dans le cadre de l'Union européenne. Toute modification portée sur ce produit sans l'accord express de GARDENA supprime la validité de ce certificat.</p>	<p><b>SK EU-Vyhlasenie o zhode</b> Nižšie uvedená firma Husqvarna AB, 561 82 Huskvarna, Sweden vyhlasuje, že uvedené zariadenia, ktoré sme uviedli na trh v ich vyhotovení spĺňajú požiadavky harmonizovaných predpisov EU, bezpečnostných štandardov EU a výrobo-spezifických štandardov. Pri zmene zariadenia, ktorá nebola odsúhlasená výrobcom stráca toto vyhlásenie platnosť.</p>
<p><b>NL EU-overeenstemmingsverklaring</b> Ondergetekende Husqvarna AB, 561 82 Huskvarna, Sweden bevestigt, dat de volgende genoemde apparaten in de door ons in de handel gebrachte uitvoering voldoen aan de eis van, en in overeenstemming zijn met de EU-richtlijnen, de EU-veiligheidsstandaard en de voor het product specifieke standaard. Bij een niet met ons afgestemde verandering aan de apparaten verliest deze verklaring haar geldigheid.</p>	<p><b>GR Δήλωση Συμμόρφωσης προς τις Οδηγίες της ΕΕ</b> Η υπογράφουσα Husqvarna AB, 561 82 Huskvarna, Sweden δηλώνει, ότι τα εξής αναφερόμενα εκδοόμενα από την εταιρία μας προϊόντα ανταποκρίνονται σε όλες τις εναρμονισμένες προδιαγραφές της ΕΕ, στα πρότυπα ασφαλείας της ΕΕ και στα ειδικά για το προϊόν πρότυπα. Σε μία μη συμφωνημένη με την εταιρία μας τροποποίηση των συσκευών αυτή η δήλωση χάνει την ισχύ της.</p>
<p><b>S EU Tillverkarintyg</b> Undertecknad firma Husqvarna AB, 561 82 Huskvarna, Sweden intygar härmed att nedan nämnda produkter överensstämmer med EU:s direktiv, EU:s säkerhetsstandard och produktspecifikation. Detta intyg upphör att gälla om produkten ändras utan vårt tillstånd.</p>	<p><b>SLO EU-izjava o skladnosti</b> Podpisani proizvajalca «Husqvarna AB, 561 82 Huskvarna, Sweden» s podpisom potrjuje, da sledeče opisana naprava, ki smo jo poslali na tržišče izpolnjuje zahteve harmoniziranih standardov ES-smernic, ES-varnostnih standardov in izdelku specifičnih standardov. V primeru spremembe na napravi brez našega pisnega dovoljenja ta izjava izgubi svojo pomen in veljavnost.</p>
<p><b>DK EU Overensstemmelse certifikat</b> Undertegnede Husqvarna AB, 561 82 Huskvarna, Sweden bekræfter hermed, at enheder listede herunder, ved afsendelse fra fabrikken, er i overensstemmelse med harmoniserede EU retningslinjer, EU sikkerheds standarder og produkt specifikations standarder. Dette certifikat træder ud af kraft hvis enhederne er ændret uden vor godkendelse.</p>	<p><b>HR Izjava o skladnosti EU-a</b> Dolje potpisana tvrtka Husqvarna AB, 561 82 Huskvarna, Sweden ovime potvrđuje da dolje navedeni uređaji u izvedbi plaširanoj na tržište ispunjavaju zahtjeve harmoniziranih EU smjernica, EU sigurnosnih normi i normi za određene proizvode. Ova izjava postaje ništavna u slučaju izmjene uređaja koje nismo odobrili.</p>
<p><b>FI EY-vaatimustenmukaisuusvakuutus</b> Allekirjoittanut Husqvarna AB, 561 82 Huskvarna, Sweden vakuuttaa, että alla mainittu laitteet täyttävät tehtaaltamme lähtießään yhdenmukaistettujen EY-direktiivien, EY-turvallisuusstandardien ja tuotekohtaisten standardien vaatimukset. Laitteisiin tehdyt muutokset, joista ei ole sovittu kanssamme, joutavat tämän vakuutuksen raukaamiseen.</p>	<p><b>RO UE-Certificat de conformitate</b> Prin prezenta Husqvarna AB, 561 82 Huskvarna, Sweden, certifica faptul ca, in momentul in care produsele mentionate mai jos ies din fabrica sunt in concordanta cu directivele UE, standardele de siguranta UE si standardele specifice ale produsului UE. Acest certificat devine nul in cazul modificării aparatului fără aprobarea noastră.</p>
<p><b>I Dichiarazione di conformità alle norme UE</b> La sottoscritta Husqvarna AB, 561 82 Huskvarna, Sweden certifica che il prodotto qui di seguito indicato, nei modelli da noi commercializzati, è conforme alle direttive armonizzate UE nonché agli standard di sicurezza e agli standard specifici di prodotto. Qualunque modifica apportata al prodotto senza nostra specifica autorizzazione invalida la presente dichiarazione.</p>	<p><b>BG ЕС-Декларация за съответствие</b> Подписаната фирма Husqvarna AB, 561 82 Huskvarna, Sweden декларира, че описаните по-долу уреди, пуснати в продажба съгласно нашата спецификация, изпълняват изискванията на хармонизираните ЕС-директиви, ЕС-станданти за безопасност и специфичните производствени стандарти. При промяна на уреда, която не е съгласувана с нас, тази декларация губи своята валидност.</p>
<p><b>E Declaración de conformidad de la UE</b> El que suscribe Husqvarna AB, 561 82 Huskvarna, Sweden declara que la presente mercancía, objeto de la presente declaración, cumple con todas las normas de la UE, en lo que a normas técnicas, de homologación y de seguridad se refiere. En caso de realizar cualquier modificación en la presente mercancía sin nuestra previa autorización, esta declaración pierde su validez.</p>	<p><b>EST Eli vastavusdeklaratsioon</b> Allekirjutanu Husqvarna AB, 561 82 Huskvarna, Sweden kinnitab, et kirjeldatud seade vastab meie poolt riigusse viidud kujul ELi harmoniseeritud direktiividele, ELi ohutusstandarditele ja tootega seotud standarditele. Meiega kooskõlastamata muudatuse tegemise korral seadmel kaotab see deklaratsioon kehtivuse.</p>
<p><b>P Certificado de conformidad da UE</b> Os abaixo mencionados Husqvarna AB, 561 82 Huskvarna, Sweden, por este meio certificam que ao sair da fábrica os aparelhos abaixo mencionados estão de acordo com as direttrizes harmonizadas da UE, padrões de segurança e de produtos específicos. Este certificado ficará nulo se as unidades forem modificadas sem a nossa aprovação.</p>	<p><b>LT ES Atitikties deklamacija</b> Pasirašanti firma Husqvarna AB, 561 82 Huskvarna, Sweden patvirtina, kad žemiau nurodyti prietaisai ir jų modeliai, kuriuos paleidome į apyvartą, patenkina harmonizuotus ES direktyvas, ES saugumo standartus ir specifinius gaminių standartus. Atlikus bet kokį prietaiso pakeitimą, kuris nėra suderintas su mumis, ši deklaracija praranda galiojimą.</p>
<p><b>PL Deklaracja zgodności Unii Europejskiej</b> Husqvarna AB, 561 82 Huskvarna, Sweden potwierdza, że poniżej określone urządzenia w wersji oferowanej przez nas do sprzedaży spełniają wymagania zharmonizowanych dyrektyw Unii Europejskiej, standardu bezpieczeństwa Unii Europejskiej i standardu specyficznego dla tego typu produktu. W przypadku zmiany urządzenia, która nie została z nami uzgodniona, niniejsza deklaracja traci moc obowiązującą.</p>	<p><b>LV ES-atbilstības deklarācija</b> Parakstīstusies firma Husqvarna AB, 561 82 Huskvarna, Sweden, Vācija apstiprina, ka sekojoši apzīmētās iekārtas, kurās mēs izplatām, savā izpildījumā atbilst harmonizētajām ES direktīvām, ES drošības standartiem un produkta specifiskajiem standartiem. Ar mūsu neapstiprinātām izmaiņām iekārtā šī deklarācija zaudē savu derīgumu.</p>

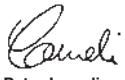
<p>Bezeichnung der Geräte: Description of the units: Désignation du matériel: Omschrijving van de apparaten: Produktbeskrivning: Beskrivelse af produktet: Laitteiden nimitys: Descrizione del prodotto: Descripción de la mercancía: Descrição dos aparelhos: Nazwa urządzenia:</p> <p>A készületek megnevezése: Značení přístrojů:</p> <p>Označenie zariadenia: Όνομασία της συσκευής: Όπισ naprave:</p> <p>Oznaka uredjaja:</p> <p>Descrierea articolului:</p> <p>Обозначение на уредите:</p> <p>Seadmete nimetus: Prietaisų pavadinimas:</p> <p>lekártu apzīmējums:</p>	<p><b>Accu-Teleskop-Heckenschere</b> <b>Telescopic Accu Hedge Trimmer</b> <b>Taille-haies télescopique sur accu</b> <b>Telescopische accu-heggenschaar</b> <b>Accu Teleskophäckssax</b> <b>Akku-teleskop-hækkelipper</b> <b>Teleskoopivarrellinen akkupensasleikkuri</b> <b>Tagliasepe telescopica a batteria</b> <b>Recortasetos telescópico con Accu</b> <b>Corta-sebes telescópico accu</b> <b>Akumulatorowe nożyce do żywoplotu</b> <b>z trzonkiem teleskopowym</b> <b>Akkumulatoros teleskopós sóvénynyró</b> <b>Akkumulatorové teleskopické nůžky na živý plot</b> <b>Akkumulatorové nožnice na živý plot</b> <b>Τηλεσκοπικό μηχανοουψόλιθο μηχανή</b> <b>Akkumulatorské teleskopské škarje za živo mejo</b> <b>Teleskopske škare za živicu s akumulatorom</b> <b>Trimmer telescopic cu acumulator pentru gard viu</b> <b>Акумуляторна телескопична ножница за жив плет</b> <b>Aku ja teleskoopvarrega hekikäärird</b> <b>Akkumulatorinės teleskopinės gyvatvorių žirklys</b> <b>Teleskopiskās dzīvzogu šķēres ar akumulatoru</b></p>	<p>Schall-Leistungspegel: gemessen / garantiert Noise level: measured / guaranteed Puissance acoustique : mesurée / garantie Geluidsniveau: gemeten / gegarandeerd Ljudnivá: uppmätt / garanterad Lydytrksnivaeu: afmátt / garantí Melun tehotaso: mitattu / taattu Livello rumorosità: testato / garantito Nivel sonoro: medido / garantizado Nível de ruído: medido / garantado Poziom nateżenia dźwięku: zmierzono / gwarantowane Zajteljesítmény szint: mért / garantált Hluková hladina výkonu: naměřeno / garantováno Výkonová hladina hluku: meraná / garantovaná Επίπεδο ισχύος ήχου: μετρήθηκαν / εγγυημένα Nivo hrupa: izmerjeno / zagotovljeno Razina zvučne snage: izmjereno / garantirano Nível de putere acustică: măsurat / garantat Изиво на шума: измерено / гарантирано Helivõimsuse tase: mõõdetud / garanteeritud Garso stiprumo lygis: išmatuotas / garantuotas Troksņu jaudas līmenis: izmērētais / garantētais</p>
<b>86 dB(A) / 89 dB(A)</b>		
<p>Type: Típusok: Type: Typ: Type : Typ: Type: Τύποι: Type: Típ: Type: Típovi: Type: Τύποι: Modello: Τύποι: Típo: Model: Típo: Típas: Type: Modelis:</p> <p><b>THS Li-18/42</b></p>	<p>Art.-Nr.: Cikkszám: Art. No.: Císló artiklu: Référence : Art.: Art.nr.: Αριθ. είδους: Art.nr.: Art št.: Art. nr.: br. art. Tuoten:o Nr art.: Art.: Арт. номер: Art. No: Toote nr: Art. no: Gaminio nr.: Nr artykułu: Izstr.:</p> <p><b>8881</b></p>	<p>Anbringungsjaar der CE-Kennzeichnung: Rok uvedení značky CE: Year of CE marking: Έτος σήμανσης CE: Année d'apposition du marquage CE : Leto namestitve CE-oznake: Installatiejaar van de Godina dobivanja CE oznake: CE-aanduiding: Anul de marcare CE: Märkningsår: Година на поставяне на CE-маркировка: CE-Märkningsår: CE-märkstuse paigaldamise aasta: CE-merkin kiinnitysvuosi: Metai, kuriais pažymėta CE-ženkl: Anno di applicazione della certificazione CE: CE-ženklu: Colocación del distintivo CE: CE-marķējuma uzlikšanas gads: Ano de marcação pela CE: Rok nadania oznakowania CE: CE-jelzés elhelyezésének éve:</p>
<b>2013</b>		
<p>EU-Richtlinien: EU directives: Directives européennes : EU-Richtlijnen: EU directiv: EU Retningslinier: EY-direktiivit: Directive UE: Normativa UE: Directrices da UE: Dyrektywy Unii Europejskiej: EU-irányelvek: Směrnice EU: EU-Predpisy: Οδηγίες της ΕΕ:</p>	<p>ES-smernice: EU smjernice: Directive UE: EC-директиви: ELI direktiivid: ES direktivos: ES-direktīvas:</p> <p><b>2006/42/EG</b> <b>2004/108/EG</b> <b>2011/65/EG</b> <b>2000/14/EG</b> <b>2006/95/EG</b></p>	<p>Ulm, den 21.11.2013 Ulm, 21.11.2013 Fait à Ulm, le 21.11.2013 Ulm, 21-11-2013 Ulm, 2013.11.21. Ulm, 21.11.2013 Ulm, 21.11.2013 Ulm, 21.11.2013 Ulm, 21.11.2013 Ulm, 21.11.2013 Ulm, dnja 21.11.2013 Ulm, 21.11.2013 Ulm, 21.11.2013 Ulm, dnja 21.11.2013 Ulm, 21.11.2013 Ulm, 21.11.2013 Ulm, 21.11.2013 Ulm, 21.11.2013 Ulm, 21.11.2013 Ulm, 21.11.2013 Ulm, dnja 28.04.2014 Ulm, 21.11.2013 Ulm, 21.11.2013 Ulm, 21.11.2013 Ulm, 21.11.2013 Ulm, 21.11.2013 Ulm, 21.11.2013</p>
<p>Harmonisierte EN: <b>DIN EN ISO 12100</b> <b>EN ISO 10517</b> <b>EN 60745-1</b></p>	<p><b>EN 60745-2-15</b> <b>IEC 60335-1</b> <b>IEC 60335-2-29</b> <b>IEC 62133</b></p>	<p>Der Bevollmächtigte Authorised representative Le mandataire De gevolmachtigde Auktoriserad representant Autoriseret repræsentant Valtuutettu edustaja Persona delegata La persona autorizada O reprezentante Pelnomocnik Meghatalmazott Zplnomocnenec Splnomocnený Ο εξουσιοδοτημένος Pooblaščenec Ovlaštena osoba Conducerea tehnică Упълномощен Volitatud esindaja Igalotasis atstovas Pilnvarotā persona</p>
<p>Hinterlegte Dokumentation: GARDENA-Technische Dokumentation, M. Kugler 89079 Ulm Deposited Documentation: GARDENA Technical Documentation, M. Kugler 89079 Ulm Dokumentation déposée: Documentation technique GARDENA, M. Kugler 89079 Ulm</p>	<p>Konformitätsbewertungs- verfahren: Nach 2000/14/ EG Art. 14 Anhang V Conformity Assessment Procedure: according to 2000/14/EC Art.14 Annex V Procédure d'évaluation de la conformité : Selon 2000/14/CE art. 14 Annexe V</p>	<p> <b>Peter Lameli</b> Chief Technical Officer</p>



**Deutschland / Germany**

**GARDENA GmbH**  
Central Service  
Hans-Lorenser-Straße 40  
D-89079 Ulm  
Produktfragen:  
(+49) 731 490-123  
Reparaturen:  
(+49) 731 490-290  
service@gardena.com

**Albania**

**COBALT Sh.p.k.**  
Rr. Sirti Kodra  
1000 Tirana

**Argentina**

Husqvarna Argentina S.A.  
Av.del Libertador 5954 –  
Piso 11 – Torre B  
(C1428ARF) Buenos Aires  
Phone: (+54) 11 5194 5000  
info.gardena@  
ar.husqvarna.com

**Armenia**

Garden Land Ltd.  
61 Tigran Mets  
0005 Yerevan

**Australia**

Husqvarna Australia Pty. Ltd.  
Locked Bag 5  
Central Coast BC  
NSW 2252  
Phone: (+61) (0) 2 4352 7400  
customer.service@  
husqvarna.com.au

**Austria / Österreich**

Husqvarna Austria GmbH  
Consumer Products  
Industriezeile 36  
4010 Linz  
Tel.: (+43) 732 77 01 01-90  
consumer.service@  
husqvarna.at

**Azerbaijan**

Firm Progress  
a. Aliyev Str. 26A  
1052 Baku

**Belgium**

**GARDENA Belgium NV/SA**  
Sterrebeekstraat 163  
1930 Zaventem  
Phone: (+32) 2 720 92 12  
Mail: info@gardena.be

**Bosnia / Herzegovina**

**SILK TRADE d.o.o.**  
Industrijska zona Butkva bb  
74260 Tešanj

**Brazil**

Husqvarna do Brasil Ltda  
Av. Francisco Matarazzo,  
1400 – 19º andar  
São Paulo – SP  
CEP: 05001-903  
Tel: 0800-112252  
marketing.br.husqvarna@  
husqvarna.com.br

**Bulgaria**

Хускварна България ЕООД  
Бул. „Андрей Ляпчев“ № 72  
1799 София  
Тел.: (+359) 02/9753076  
www.husqvarna.bg

**Canada / USA**

**GARDENA Canada Ltd.**  
100 Summerlea Road  
Brampton, Ontario L6T 4X3  
Phone: (+1) 905 792 93 30  
info@gardenacnada.com

**Chile**

Maquinarias Agroforestales  
Ltda. (Maga Ltda.)  
Santiago, Chile  
Avda. Chesterton  
# 8355 comuna Las Condes  
Phone: (+56) 2 202 4417  
Dalton@maga.cl  
Zipcode: 7560330

**Temuco, Chile**

Avda. Valparaiso # 01466  
Phone: (+56) 45 222 126  
Zipcode: 4780441

**China**

Husqvarna (China) Machinery  
Manufacturing Co., Ltd.  
No. 1355, Jia Xin Rd.,  
Ma Lu Zhen, Jia Ding Dist.,  
Shanghai  
201801  
Phone: (+86) 21 59159629  
Domestic Sales  
www.gardena.com.cn

**Colombia**

Husqvarna Colombia S.A.  
Calle 18 No. 68 D-31, zona  
Industrial de Montevideo  
Bogotá, Cundinamarca  
Tel. 571 2922700 ext. 105  
jairo.salazar@  
husqvarna.com.co

**Costa Rica**

Compania Exim  
Euroberoamericana S.A.  
Los Colegios, Moravia,  
200 metros al Sur del Colegio  
Saint Francis – San José  
Phone: (+506) 297 68 83  
exim\_euro@racsa.co.cr

**Croatia**

**SILK ADRIA d.o.o.**  
Josipa Lončara 3  
10090 Zagreb  
Phone: (+385) 1 3794 580  
silk.adria@zg-t-com.hr

**Cyprus**

Med Marketing  
17 Digeni Akrita Ave  
P.O. Box 27017  
1641 Nicosia

**Czech Republic**

Husqvarna Česko s.r.o.  
Türkova 2319/5b  
149 00 Praha 4 – Chodov  
Bezplatná infolinika:  
800 100 425  
servis@cz.husqvarna.com

**Denmark**

**GARDENA / Husqvarna**  
Consumer Outdoor Products  
Salgsafdelning Danmark  
Box 9003  
S-200 39 Malmö  
info@gardena.dk

**Dominican Republic**

**BOSQUESA, S.R.L**  
Carretera Santiago Licey  
Km. 5 ½  
Esquina Copal II.  
Santiago, Dominican Republic  
Phone: (+809) 736-0333  
joserbosquesa@claro.net.do

**Ecuador**

Husqvarna Ecuador S.A.  
Arupos E1-181 y 10 de Agosto  
Quito, Pichincha  
Tel. (+593) 22800739  
francisco.jacom@  
husqvarna.com.ec

**Estonia**

Husqvarna Eesti OÜ  
Consumer Outdoor Products  
Kesk tee 10, Aaviku küla  
Rae vald  
Harju maakond  
75305 Estonia  
kontakt.etj@husqvarna.ee

**Finland**

Oy Husqvarna Ab  
Consumer Outdoor Products  
Lauttarhankatu 8 / B PL 3  
00581 HELSINKI  
info@gardena.fi

**France**

**GARDENA France**  
Immeuble Expositif  
9-11 allée des Pierres Mayettes  
ZAC des Barbanniers, B.P. 99  
+F. 92232 GENNEVILLIERS  
cedex  
Tél. (+33) 01 40 85 30 40  
service.consommateurs@  
gardena.fr

**Georgia**

**ALD Group**  
Belashvili 8  
1159 Tbilisi

**Great Britain**

Husqvarna UK Ltd  
Preston Road  
Aycliffe Industrial Park  
Newton Aycliffe  
County Durham  
DL5 6UP  
info.gardena@  
husqvarna.co.uk

**Greece**

**PAPADOPOULOS S.A.**  
92 ATHINON AVENUE  
ATHENS  
POST CODE 10442  
GREECE  
Phone: (+30) 210 5193100  
info@papadopoulou.com.gr

**Hungary**

Husqvarna Magyarország Kft.  
Ezred u. 1-3  
1044 Budapest  
Telefon: (+36) 1 251-4161  
vevoszolgalat.husqvarna@  
husqvarna.hu

**Iceland**

Ö. Johnson & Kaaber  
Tunguhsali 1  
110 Reykjavik  
ojj@ojk.is

**Ireland**

Husqvarna UK Ltd  
Preston Road  
Aycliffe Industrial Park  
Newton Aycliffe  
County Durham  
DL5 6UP  
info.gardena@  
husqvarna.co.uk

**Italy**

Husqvarna Italia S.p.A.  
Via Como 72  
23868 VALMADRERA (LC)  
Phone: (+39) 0341.203.111  
info@gardenaitalia.it

**JAPAN**

**KAKUICHI Co. Ltd.**  
Sumitomo Realty &  
Development Kojimachi  
BLDG., 8F  
5-1 Nibanencho  
Chiyoda-ku  
Tokyo 102-0084  
Phone: (+81) 33 264 4721  
m\_ishihara@kaku-ichi.co.jp

**Kazakhstan**

**LAMED Ltd.**  
155/1, Tazhibayevoy Str.  
050060 Almaty  
IP Schmidt  
Abayavenue 3B  
110 005 Kostanay

**Korea**

Kyung Jin Trading Co., LTD.  
107-4, SunDuk Bld.,  
YangJang-dong,  
Seocho-gu,  
Seoul, (zipcode: 137-891)  
Phone: (+82) (0)2 574-6300

**Kyrgyzstan**

Alye Maki  
av. Moladaya Guardir J 3  
720014  
Bishkek

**Latvia**

Husqvarna Latvija  
Consumer Outdoor Products  
Bakūžijs iela 6  
LV-1024 Rīga  
info@husqvarna.lv

**Lithuania**

**UAB Husqvarna Lietuva**  
Consumer Outdoor Products  
Ateities pl. 77C  
LT-52104 Kaunas  
centras@husqvarna.lt

**Luxembourg**

**Magasins Jules Neuberg**  
39, rue Jacques Stas  
Luxembourg-Gasperich 2549  
Case Postale No. 12  
Luxembourg 2010  
Phone: (+352) 40 14 01  
api@neuberg.lu

**Mexico**

**AFOSA**  
Av. Lopez Mateos Sur # 5019  
Col. La Calma 45070  
Zapopan, Jalisco  
Mexico  
Phone: (+52) 33 3818-3434  
icornejo@afosa.com.mx

**Moldova**

Comvel S.R.L.  
290A Munciei Str.  
2002 Chisinau

**Netherlands**

**GARDENA Nederland B.V.**  
Postbus 50176  
1305 AD ALMERE  
Phone: (+31) 36 521 00 00  
info@gardena.nl

**Neth. Antilles**

Jonka Enterprises N.V.  
Sta. Rosa Weg 19  
P.O. Box 800  
Curaçao  
Phone: (+599) 9 767 66 55  
pjm@jonka.com

**New Zealand**

Husqvarna New Zealand Ltd.  
PO Box 76-437  
Manukau City 2241  
Phone: (+64) (0) 9 9202410  
support.nz@husqvarna.co.nz

**Norway**

**GARDENA**  
Husqvarna Consumer  
Outdoor Products  
Salgskontor Norge  
Klevertveien 6  
1540 Vestby  
info@gardena.no

**Peru**

Husqvarna Perú S.A.  
Jr. Ramón Cárcamo 710  
Lima 1  
Tel: (+51) 1 3320400 ext. 416  
juan.remuzgo@  
husqvarna.com

**Poland**

Husqvarna  
Poland Spółka z o.o.  
ul. Wysockiego 15 b  
03-371 Warszawa  
Phone: (+48) 22 330 96 00  
gardena@husqvarna.com.pl

**Portugal**

Husqvarna Portugal, SA  
Lagoa - Albarraque  
2635 - 595 Rio de Mouro  
Tel.: (+351) 21 922 85 30  
Fax: (+351) 21 922 85 36  
info@gardena.pt

**Romania**

Madex International Srl  
Sosseua Odaii 117-123,  
RO 013603  
Bucuresti, S 1  
Phone: (+40) 21 352.76.03  
madex@ines.ro

**Russia**

ООО „Хускварна“  
141400, Московская обл.,  
г. Химки,  
улица Ленинградская,  
владение 39, стр.6  
Бизнес Центр,  
„Химки Бизнес Парк“,  
помещение OB02\_04

**Serbia**

Domel d.o.o.  
Autoput za Novi Sad bb  
11273 Belgrade  
Phone: (+381) 11 848 88 12  
miroslav.iejina@domel.rs

**Singapore**

Hy-Ray PRIVATE LIMITED  
43 Jalan Pempin  
#02-08 Tat Ann Building  
Singapore 677185  
Phone: (+65) 6253 2277  
shying@hyray.com.sg

**Slovak Republic**

Husqvarna Cesko s.r.o.  
Tinkova 2319/5b  
149 00 Praha 4 – Chodov  
Bezplatná infolinika:  
800 154 044  
servis@sk.husqvarna.com

**Slovenia**

Husqvarna Austria GmbH  
Consumer Products  
Industriezeile 36  
4010 Linz  
Tel.: (+43) 732 77 01 01-90  
consumer.service@  
husqvarna.at

**South Africa**

Husqvarna  
South Africa (Pty) Ltd  
Postnet Suite 250  
Private Bag X6,  
Cascades, 3202  
South Africa  
Phone: (+27) 33 846 9700  
info@gardena.co.za

**Spain**

Husqvarna España S.A.  
C/ Basauri, nº 6  
La Florida  
28023 Madrid  
Phone: (+34) 91 708 05 00  
atencioncliente@gardena.es

**Suriname**

Agrofix n.v.  
Verlengde Hogestraat # 22  
Phone: (+597) 472426  
agrofix@sr.net  
Pobox : 2006  
Paramaribo  
Suriname – South America

**Sweden**

Husqvarna AB  
S-561 82 Huskvarna  
info@gardena.se

**Switzerland / Schweiz**

Husqvarna Schweiz AG  
Consumer Products  
Industriestrasse 10  
5506 Mägenwil  
Phone: (+41) (0) 62 887 37 90  
info@gardena.ch

**Turkey**

**GARDENA Dost Diş Ticaret**  
Müesseslik A.Ş.  
Sanayi Çad. Adı Sokak  
No: 1/B Kartal  
34873 Istanbul  
Phone: (+90) 216 38 93 939  
info@gardena-dost.com.tr

**Ukraine / Україна**

ТОВ „Хусварна Україна“  
вул. Василівська, 34,  
офіс 204-г  
03022, Київ  
Тел. (+38) 044 498 39 02  
info@gardena.ua

**Uruguay**

**FELI SA**  
Entre Rios 1083 CP 11800  
Montevideo – Uruguay  
Tel: (+598) 22 03 18 44  
info@felisa.com.uy

**Venezuela**

Corporación Casa y Jardín C.A.  
Av. Caroní, Edif. Trezmen, P.B.  
Colinas de Bello Monte.  
1050 Caracas.  
Tlf: (+58) 212 992 32 22  
info@casayjardin.net.ve

8881-20.960.03/0614  
© GARDENA  
Manufacturing GmbH  
D-89070 Ulm  
http://www.gardena.com