

SelectControl
Art. 1885

GB **Operating Instructions**
Water Computer

FIN **Käyttöohje**
Kastelunohjain

S **Bruksanvisning**
Bevattningscomputer

DK **Brugsanvisning**
Vandingscomputer

N **Bruksanvisning**
Vanningscomputer

EST **Kasutusjuhend**
Kastmiskompuuter

LT **Naudojimo instrukcija**
Laistymo kompiuteris

LV **Lietošanas instrukcija**
Laistīšanas dators

SA دليل التشغيل
كمبيوتر مراقبة الري

Igangsætning:

Vandingscomputeren må kun monteres lodret med omløbermøtrikken opad for at forhindre, at vand trænger ind i batterirummet.

Den mindste vandmængde, som sikrer en pålidelig koblingsfunktion af vandingscomputeren, er 20 – 30 ltr./t. for hver udgang. Til styring af Micro-Drip systemet kræves f. eks. mindst 10 stk. 2-liter-drypvandere.

Ved høje temperaturer (over 60 °C på displayet) kan det ske, at LCD-indikatoren slukker; dette påvirker på ingen måde programkørslen. Efter afkølingen fremkommer LCD-indikatoren igen.

Det gennemstrømmende vands temperatur må være på max. 40 °C.

→ Anvend kun rent ferskvand.

Det mindste arbejdstryk er på 0,5 bar, det maksimale arbejdstryk er 12.

Trækbelastninger skal undgås.

→ Træk ikke i den tilsluttede slange.

Fjernes betjeningsdelen, mens ventilen er åben, bliver ventilen ved med at være åben, til betjeningsdelen er sat på igen.

3. Funktion

Denne vandingscomputer kan vande haven fuldautomatisk op til tre gange om dagen (alle 8 timer) på ethvert ønsket tidspunkt gennem hver af de to udgange. Hertil kan der anvendes vandere / spredere, et sprinklersystem-anlæg eller et drypvandingssystem.

Betjeningselementer:

Vandingscomputeren overtager vandingen helt automatisk iht. det oprettede program og kan således også anvendes, når du er på ferie. Fordampningen og dermed vandforbruget er mindst tidligt om morgenen og sent om aftenen.







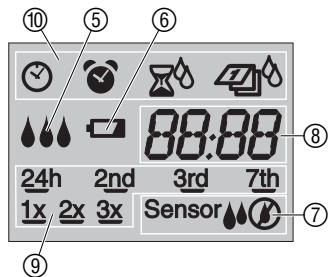

Vandingsprogrammet vælges på enkel vis via drejeknappen.

Et vandingsprogram består af vandingens starttid, varighed og cyklus.

Taster	Funktion
① OK-tast	Overtager de med + tasten indstillede værdier.
② + tast	Ændrer de indtastede data.
③ Drejeknap	Vælger vandingsprogrammerne.

Display-indikatorer:



Indikator	Beskrivelse
⑤ 	Blinker efter hinanden, mens der vandes.
⑥ 	Blinker, når et batteri skal udskiftes. Ventilen åbnes stadig i 4 uger. Vises konstant, når batteriet er tomt. Ventilen åbnes ikke mere. Udskiftning af batteri (se 4. Igangsætning "Isætning batteri").
⑦ Sensor  /	Viser, at sensoren melder tørt og den programmerede vanding udføres.
Sensor 	Viser, at sensoren melder fugtigt og den programmerede vanding ikke udføres (se 4. Igangsætning "Tilslutning af fugtigheds- eller regnsensor").
⑧	Program-tider.
⑨	Vandingscyklus.
⑩    	Klokkeslæt, vandingens starttid, vandingens varighed, vandingens cyklus.

4. Igangsætning

Læg batteriet i:

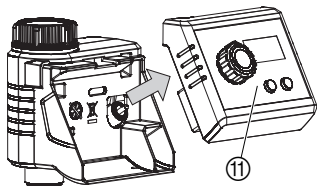

Vandingscomputeren må kun anvendes med et 9V alkalimangan (alkaline)-batteri af typen IEC 6LR61.

1. Fjern betjeningsdelen ⑪ fra vandingscomputerens hus.

2. Sæt batteriet i batterirummet ⑫. **Kontroller, at polerne vender rigtigt P.**

Displayet viser alle LCD-symboler i 2 sekunder og derefter blinker ⌚ og tiden i timer (se 5. Programmering).

3. Sæt betjeningsdelen ⑪ på huset igen.

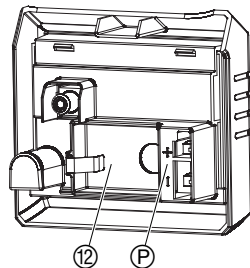

(Valgfrit)
vælg mellem let til sandholdig eller middel til tung jord:

Hvis **OK**-tasten trykkes, mens batteriet lægges i, er det efter visningen af alle LCD-symboler muligt at vælge jordens art (se side 5. Programmering). Hvis **OK**-tasten ikke trykkes mens batteriet lægges i, er det pr. standard middel til tung jord, der bliver valgt.



💧 1 = middel til tung jord.

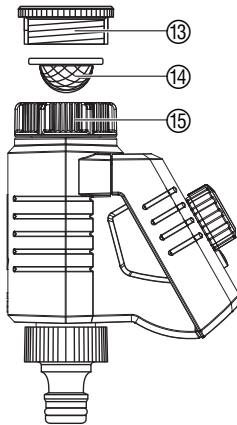

💧💧 2 = let til sandholdig jord.

- Vælg jorden med **+** tasten og bekræft med **OK**-tasten.
Derefter blinker  og tid i timer.
(se 5. Programmering).

Tilslutning af vandingscomputer:



Vandingscomputeren er udstyret med en omløbermøtrik  til vandhaner med et gevind på 33,3 mm (G 1"). Vedlagte adapter  anvendes til at tilslutte vandingsuret til vandhaner med et gevind på 26,5 mm (G 3/4").

- Læg snavssien  i omløbermøtrikken  og tilslut vandingscomputeren til vandhanen.

Tilslutning af fugtigheds- eller regnsensor (option):

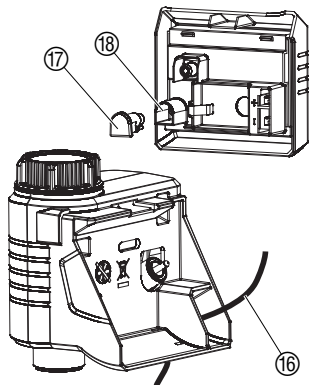

Udover den tidsafhængige vanding er det desuden muligt at integrere jordens fugtighed og regn i vandingsprogrammet.

Bemærk:

Er jorden fugtig nok eller hvis det regner, stopper programmet eller programmet aktiveres ikke. Uafhængigt af dette er en manuel vanding altid mulig.

1. Fjern betjeningsdelen ⑪ fra vandingscomputerens hus. (se 4. Igangsætning "Isætning batteri").
2. Placer fugtighedssensoren i vandingsområdet – eller – regnsensoren (i givet fald med forlængerledning) **uden for** vandingsområdet.
3. Før sensorkablet ⑫ gennem kabinettets åbning.
4. Træk afdækningen ⑬ af og stik sensorkablets stik ⑭ i vandingscomputerens sensor-tilslutning ⑮.

Det kan tage op til 1 minut, inden sensorens status vises i displayet.

Det kan være, at ældre sensorer skal tilsluttes med en GARDENA adapter-ledning (**varenr. 1189-00.600.45**), der kan købes hos GARDENA service.

Montering af tyverisikring (option):

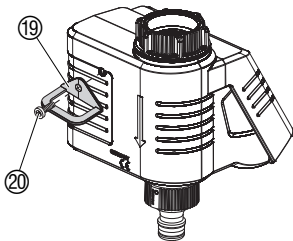

For at sikre vandingscomputeren mod tyveri kan du købe **GARDENA tyverisikringen, varenr. 1815-00.791.00**, hos GARDENA service.

1. Skru spændebåndet ①9 med skruen ②0 fast på vandingsurets bagside.
2. Anvend spændebåndet ①9 f.eks. til at fastgøre en kæde.

Skruen kan ikke mere løsnes efter fastskruningen.

5. Programmering

Tip: → Programmer vandingscomputeren mens der er lukket for vandhanen.

Sådan undgår du at blive våd ved et uheld.

Til indstilling af programmet kan betjeningsdelen tages af og programmeringen foretages mobilt (se 4. Ibrugtagning „**Isætning af batteri**“).

Indstille klokkeslæt:

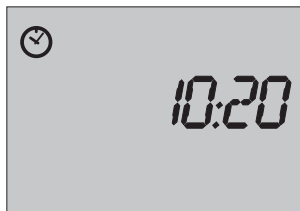

1. Ilæg batteri – **eller** – indstil drejeknappen til et vandingsprogram og tryk på **OK**-tasten.

og tid i timer blinker.

2. Vælg tid i timer (f.eks. 10 timer) med **+** tasten og bekræft med **OK**-tasten.

Tid i minutter blinker.

3. Vælg tid i minutter (f.eks. 20 minutter) med **+** tasten og bekræft med **OK**-tasten.







Tiden er indstillet.

Vælg vandingsprogrammet:

Vandingsprogrammernes basisindstilling kan indstilles mellem let til sandholdig jord og middel til tung jord (fabriksindstilling) (se 4. Igangsætning).

Der kan vælges mellem hhv. 5 vandingsprogrammer (data i parentes er for let til sandholdig jord).

Haveområde	Vandingsforslag, kan ændres individuelt			
Program (drejeknap)	Starttid	Varighed	Dage	Hyppighed
Græsplæne	5:00 (5:00)	1:00 (0:45)	3rd (2nd)	1 x (1x)
Grøntsager	5:00 (7:00)	0:45 (0:30)	2nd (2nd)	1 x (2x)
Hække / buske	7:00 (7:00)	0:30 (0:15)	2nd (24h)	2 x (2x)

Program (drejeknap)	 Starttid	 Varighed	 Dage	 Hyppighed
 Potteplanter	5:00 (7:00)	0:10 (0:05)	24h (24h)	1 x (2x)
 Kantbeplantning	7:00 (8:00)	0:10 (0:05)	3rd (2nd)	2 x (3x)

→ Stil **drejeknappen** på det ønskede program.
Programmet er aktiveret.

Vandingsprogramindikator:

Hvis + tasten trykkes gentagne gange, kan alle programdata vises efter hinanden.

Henvisning:

De fabriksindstillede tider, varigheder og frekvenser er ikke-bindingende forslag og skal om nødvendigt tilpasses til forskellige miljøfaktorer som jordens art, klimaet og forskellige vandingsprodukter (1 mm/h = 1 l/m²h).

Til middel til tung jord:

- Græsplæne: vanding f.eks. med Polo Regner, nedbørsmængde ca. 10 mm pr. uge.
- Grøntsager: vanding med micro-drip-system vippevander, nedbørsmængde ca. 5 mm/h = ca. 12 mm/uge.
- Hække: vanding med micro-drip-system dryprør 13 mm, nedbørsmængde ca. 4 liter / time pr. plante = ca. 12 liter / uge / plante.

Ændre vandingsprogram:

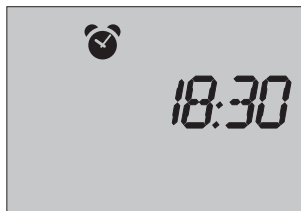



- Potteplanter: vanding 1 m altankasser med micro-drip-system. 5 rækkedrypvandere á 2 l/h = ca. 2 liter / dag pr. altankasse.
- Kantbeplantning: vanding med micro-drip-system dryprør 4,6 mm, mængde af leveret vand ca. 18 liter / time / m² = ca. 12 liter / uge / m².

De fabriksindstillede 5 vandingsprogrammer kan tilpasses individuelt.



1. Vælg vandingsprogram med drejeknappen.
 og den aktuelle tid i timer vises.

Indstil vandingens starttid

2. Tryk + tasten.
 og den aktuelle starttid vises.
3. Tryk på **OK**-tasten.
 og starttid i timer blinker.
4. Starttid i timer (f.eks. 18 timer) indstilles med + tasten og bekræftes med **OK**-tasten.
5. Starttid i minutter (f.eks. 30 min.) indstilles med + tasten og bekræftes med **OK**-tasten.



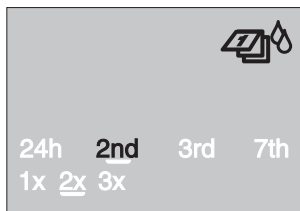

Indstil vandingsprogrammets varighed :

6. Tryk **+** tasten.
 og den aktuelle varighed vises.
7. Tryk på **OK**-tasten.
 og varighed i timer blinker.
8. Varighed i timer (f.eks. 0 timer) indstilles med **+** tasten og bekræftes med **OK**-tasten.
9. Varighed i minutter (f.eks. 20 min.) indstilles med **+** tasten og bekræftes med **OK**-tasten.



Indstil vandingscyklussen (dage, hyppighed) :

Vandingsdagene kan vælges fra daglig (**24 h**) til hver 7. dag (**7.**). Vandingsens hyppighed kan på vandingsdagen udføres hhv. **1x** (hver 24. time), **2x** (hver 12. time) eller **3x** (hver 8. time).

10. Tryk **+** tasten.
 og den aktuelle cyklus vises.
11. Tryk på **OK**-tasten.
 og de aktuelle vandings-dage blinker.
12. Tryk **+** tasten gentagne gange indtil de ønskede vandingsdage er indstillet (f.eks. 2. = hver 2. dag).

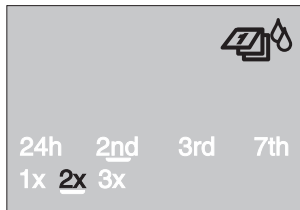

Vigtig henvisning:

Sensorstyring:

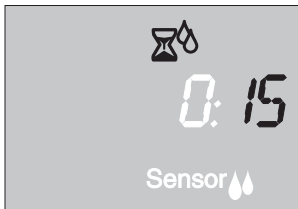

13. Tryk på **OK**-tasten.

 og den aktuelle vandingshyppighed blinker.

14. Tryk **+** tasten gentagne gange indtil de ønskede vandingshyppighed er indstillet (f.eks. **2x** = 2 gange i løbet af 24 timer).

15. Tryk på **OK**-tasten.

Vandingscyklussen er gemt.

Når den efterfølgende dag ikke er en vandingsdag, afsluttes vandingen kl. 24.

Ved sensorstyring finder en vanding mellem kl. 20.00 og kl. 6.00 kun sted, hvis sensoren melder tørt (sensor ). Efter en vanding holdes en pause på mindst 2 timer.

Når sensoren melder fugt (sensor ) , udføres ingen vanding, eller en foregående vanding afbrydes.

1. Stil **drejeknappen** på **sensor**.

 og vandingens varighed blinker (fra fabrikssiden indstillet til 30 minutter) i displayet i 10 sekunder.

2. Mens vandingens varighed blinker, kan den ændres med **+** tasten (til mellem **1** og **59** minutter) (f.eks. til **15** minutter) og bekræftes med **OK**-tasten.

Manuel vanding:



Nødprogram (sensoren blinker): Hvis der ikke er isat nogen sensor eller sensorkablet er defekt, vandes 1x om dagen med den indstillede vandings-varighed (maks. 30 min).

Ventilen kan **åbnes eller lukkes til enhver tid**. Styreenheden **skal** være sat i.

1. Stil **drejeknappen** på **On**.

Ventilen åbnes, dråberne blinker efter hinanden og vandingens varighed blinker (fabriksindstillet til 30 minutter) i displayet i 10 sekunder.

2. Mens vandingens varighed blinker, kan den ændres med **+**-tasten (til mellem **1** og **59** minutter) (f.eks. til **15** minutter) og bekræftes med **OK**-tasten.

3. Stil **drejeknappen** på **Off** for at lukke for ventilen før tiden.
Ventilen lukkes.

Den manuelle / sensorbetingede vandings ændrede varighed gemmes og er uafhængig af vandingens varighed i programmet, dvs. at ved alle fremtidige manuelle / sensorbetingede åbninger af ventilen er vandingens ændrede varighed forudindstillet.

Vandingsprogram slukkes:

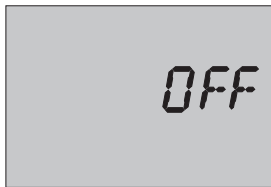

I tilfælde af **Off** udføres vandingsprogrammet ikke. Samtidig bevarer programmerne. Også en programstyret åben ventil kan lukkes før tiden uden at programdata (vandingens starttid, varighed og cyklus) ændres.

→ Stil **drejeknappen** på **Off**.

Vandingsprogrammet er slukket.

Til genaktivering af et vandingsprogram stil **drejeknappen** på et **program**.

6. Standsning

Overvintring / opbevaring:



1. For at skåne batteriet bør dette tages ud (se 4. Igangsætning).

Når batteriet ilægges igen om foråret, er de ændrede programmer stadig gemt og skal ikke indtastes igen.

2. Styreenhed og ventilenhed opbevares på et tørt og frostsikkert sted.

Bortskaffelse: (iht. RL2002/96/EF)



Apparatet må ikke tilføres normal husholdningsaffald, men skal bortskaffes på en miljøvenlig måde.

→ Vigtigt: Bortskaf apparatet via det kommunale affaldsdepot.

Bortskaffelse af brugte batterier:

→ Aflever det gamle batteri hos en forhandler eller bortskaf det via det kommunale affaldsdepot.

Batteriet skal **altid være afladet**, når det bortskaffes.

7. Vedligeholdelse

Snavsset si rengøres:

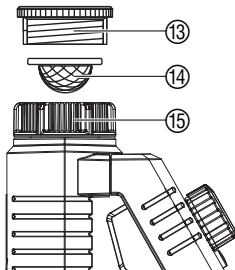

Den snavsede si ⑭ bør kontrolleres med regelmæssige mellemrum og rengøres efter behov.

1. Skru vandingscomputerens omløbermøtrik ⑮ manuelt af vandhanens gevind (der må ikke anvendes nogen tang).
2. Skru i givet fald adapteren ⑬ ud.
3. Tag den snavsede si ⑭ i omløbermøtrikken ⑮ ud og rengør den.
4. Monter vandingscomputeren igen (se 4. Igangsætning „Tilslutning af vandingscomputer“).

8. Fejlafhjælpning

Fejl	Mulig årsag	Afhjælpning
Ingen display-indikator	Batteri er sat forkert i.	→ Kontroller at polerne vender rigtigt (+/-).
	Batteri er helt tomt.	→ Sæt et nyt (alkaline)-batteri i.
	Temperatur på display er højere end 60 °C.	Indikator fremkommer efter temperatursænkning.
Manuel vanding er ikke mulig med drejeknappen på On	Batteri tomt (🔋 vises hele tiden).	→ Sæt et nyt (alkaline)-batteri i.
	Vandhane er lukket.	→ Åbn for vandhanen.
	Styreenheden er ikke sat på.	→ Sæt styreenheden på kabinettet.
Vandingsprogram udføres ikke (ingen vanding)	Programindtastning /-ændring under eller kort før startimpuls.	→ Foretag programindtastning / -ændring uden for de programmerede starttider.
	Vandhane er lukket.	→ Åbn for vandhanen.
	Fugtigheds- hhv. regnsensor melder fugtighed.	→ Kontroller ved tørhed fugtigheds- / regnsensorens indstilling.

Fejl	Mulig årsag	Afhjælpning
Vandingsprogram udføres ikke (ingen vanding)	Styreenheden er ikke sat på.	→ Sæt styreenheden på kabinettet.
	Batteri tomt ( vises hele tiden).	→ Sæt et nyt (alkaline)-batteri i.
Drejeknap på "Sensor" og sensor-indikator blinker	Ingen sensor tilsluttet eller sensorkablet er defekt.	→ Tilslut sensor eller udskift sensorkabel.
Vandingscomputer lukker ikke	Mindste aftapningsmængde er under 20 ltr./t.	Tilslut flere drypvandere.



I tilfælde af andre fejl bedes du kontakte GARDENA service. Reparationer må kun gennemføres af GARDENA servicecentre eller af fagforhandlere, der er autoriserede af GARDENA.

9. Tilbehør

GARDENA
Fugtighedssensor

Vare nr. 1188

GARDENA
Regnsensor electronic

Vare nr. 1189

GARDENA
Tyverisikring

Vare nr. 1815-00.791.00
kan fås hos GARDENA service

GARDENA
Adapterkabel

For tilslutning af ældre
GARDENA sensorer

Vare nr. 1189-00.600.45
kan fås hos GARDENA service

GARDENA
Kabelspor

Til samtidig tilslutning af
regn- og fugtighedssensor

Vare nr. 1189-00.630.00
kan fås hos GARDENA service

10. Tekniske data

Min./max. driftstryk:	0,5 bar / 12 bar
Temperaturområde:	5 °C til 60 °C
Gennemstrømningsmedium:	Rent ferskvand
Max. medietemperatur:	40 °C
Antal programstyrede vandingsprocesser pr. dag:	3 x (hver 8. time), 2 x (hver 12. time), 1 x (hver 24. time)
Antal programstyrede vandingsprocesser pr. uge:	Hver dag, hver 2., 3. eller 7. dag.
Vandingens varigheder:	1 min. til 1 time 59 min. (i skridt á 1 minutter)
Batteri:	1 x 9 V alkali-mangan (alkaline) type IEC 6LR61
Batteriets driftstid:	Ca. 1 år

11. Service / Garanti

I garantitilfælde er serviceydelser gratis for Dem.

GARDENA's garanti for dette produkt er 2 år (fra købsdatoen). Garantien dækker alle væsentlige defekter på apparatet, som kan bevises at stamme fra defekt materiel eller produktionsfejl. Hvis reparationen dækkes af garantien vil vi vælge enten at udskifte apparatet eller at reparere indsendte apparat uden beregning, under forudsætning af at følgende er overholdt:

- Apparatet er behandlet korrekt og i h.t. informationerne beskrevet i brugsanvisningen.
- Hverken køber eller tredjepart har forsøgt at reparere apparatet.
- Garantien dækker ikke fejl på vandingscomputeren, der skyldes forkert isatte eller udløbende batterier.
- Garantien dækker ikke skader, der opstår som følge af frost.

Denne garanti fra producenten har ingen indflydelse på eksisterende garantikrav overfor forhandleren.

I tilfælde af fejl skal det defekte apparat indsendes sammen med kvitteringen og en fejlbeskrivelse med porto til serviceadressen, som er oplyst på bagsiden.

GB Product Liability

We expressly point out that, in accordance with the product liability law, we are not liable for any damage caused by our units if it is due to improper repair or if parts exchanged are not original GARDENA parts or parts approved by us, and, if the repairs were not carried out by a GARDENA Service Centre or an authorised specialist. The same applies to spare parts and accessories.

FIN Tuotevastuu

Korostamme nimenomaan, että tuotevastuulain nojalla emme ole vastuussa laitteistamme johtuneista vahingoista, mikäli nämä ovat aiheutuneet epäasianmukaisesta korjauksesta tai osia vaihdettaessa ei ole käytetty alkuperäisiä GARDENA- varaosia tai hyväksymiämme osia ja korjauksen on suorittanut muu kuin GARDENA -huoltokeskus tai valtuuttamamme ammattihenkilö. Tämä pätee myös lisäosiin ja lisävarusteisiin.

S Produktansvar

Tillverkaren är inte ansvarig för skada som orsakats av produkten om skadan beror på att produkten har reparats felaktigt eller om, vid reparation eller utbyte, andra än Original GARDENA reservdelar har använts. Samma sak gäller för kompletteringsdelar och tillbehör.

DK Produktansvar

Vi gør udtrykkeligt opmærksom på at i henhold til produktansvarsloven er vi ikke ansvarlige for skader forårsaget af vores udstyr, hvis det skyldes uautoriserede reparationer eller hvis dele er skiftet ud og der ikke er anvendt originale GARDENA dele eller dele godkendt af os, eller hvis reparationerne ikke er udført af GARDENA-service eller en autoriseret fagmand. Det samme gælder for ekstra udstyr og tilbehør.

EST Tootevastutus

Juhime teie tähelepanu sellele, et tootevastutusseaduse kohaselt ei vastuta me meie seadmete poolt põhjustatud kahjude eest, kui need on tekkinud asjatundmatu paranduse tagajärjel või kui detaili vahetamisel ei kasutatud GARDENA originaalvaruosi ega meie poolt kasutada lubatud varuosi ja kui parandustöid ei ole teinud GARDENA klienditeenindusspetsialistid ega meie volitatud spetsialistid. Sama kehtib lisadetailide ja tarvikute kohta.

<p>GB EU Declaration of Conformity</p> <p>The undersigned Husqvarna AB, 561 82 Huskvarna, Sweden, hereby certifies that, when leaving our factory, the units indicated below are in accordance with the harmonised EU guidelines, EU standards of safety and product specific standards. This certificate becomes void if the units are modified without our approval.</p>	<p>LT ES Atitikties deklaracija</p> <p>Pasirašanti Husqvarna AB, 561 82 Huskvarna, Sweden patvirtina, kad žemiau nurodyti prietaisai ir jų modeliai, kuriuos paleidome į apyvartą, patenkina harmonizuotas ES direktyvas, ES saugumo standartus ir specifinius gaminio standartus. Atlikus bet kokį prietaiso pakeitimą, kuris nėra suderintas su mumis, ši deklaracija praranda galiojimą.</p>
<p>FIN EY-vaatimustenmukaisuusvakuutus</p> <p>Allakirjoittanut Husqvarna AB, 561 82 Huskvarna, Sweden vakuuttaa, että allamainitut laitteet täyttävät tehtaaltamme lähtiessään yhdenmukaistettujen EY-direktiivien, EY-turvallisuusstandardien ja tuotekohtaisten standardien vaatimukset. Laitteisiin tehdyt muutokset, joista ei ole sovittu kanssamme, johtavat tämän vakuutuksen raukeamiseen.</p>	<p>LV ES-atbilstības deklarācija</p> <p>Parakstījisies Husqvarna AB, 561 82 Huskvarna, Sweden, Vācija apstiprina, ka sekojoši apzīmētās iekārtas, kuras mēs izplatām, savā izpildījumā atbilst harmonizētajām ES direktīvām, ES drošības standartiem un produkta specifiskajiem standartiem. Ar mūsu neapstiprinātām izmaiņām iekārtā šī deklarācija zaudē savu derīgumu.</p>
<p>S EU Tillverkarintyg</p> <p>Undertecknad firma Husqvarna AB, 561 82 Huskvarna, Sweden, intygar härmed att nedan nämnda produkter överensstämmer med EU:s direktiv, EU:s säkerhetsstandard och produktspecifikation. Detta intyg upphör att gälla om produkten ändras utan vårt tillstånd.</p>	
<p>DK EU Overensstemmelse certifikat</p> <p>Undertegnede Husqvarna AB, 561 82 Huskvarna, Sweden bekræfter hermed, at enheder listet herunder, ved afsendelse fra fabrikken, er i overensstemmelse med harmoniserede EU retningslinier, EU sikkerhedsstandarder og produkt-specifikationsstandarder. Dette certifikat træder ud af kraft hvis enhederne er ændret uden vor godkendelse.</p>	
<p>EST ELi vastavusdeklaratsioon</p> <p>Allakirjutanu Husqvarna AB, 561 82 Huskvarna, Sweden kinnitab, et kirjeldatud seade vastab meie poolt ringlusse viidud kujul ELi harmoniseeritud direktiividele, ELi ohutusstandarditele ja tootega seotud standarditele. Meiega kooskõlastamata muudatuse tegemise korral seadmel kaotab see deklaratsioon kehtivuse.</p>	

<p>Description of the unit: Laitteiden nimitys: Produktbeskrivning: Beskrivelse af enhederne: Seadmete nimetus: Iekārtu apzīmējums: Gaminio pavadinimas:</p>	<p>Water Computer Kastelunohjain Bevattningscomputer Vandingscomputer Kastmiskompuuter Laištīšanas dators Laišymo kompiuteris</p>	<p>Year of CE marking: CE-merkin kiinnitysvuosi: CE-Märkningsår: CE-Mærkningsår: CE-mārgistuse paigaldamise aasta: Metai, kuriais paženklinta CE-ženklū: CE-marķējuma uzlikšanas gads:</p> <p style="text-align: right;">2013</p>
<p>Type: Tyypit: Typ: Typ: Tüübid: Tipi: Tipas:</p> <p style="text-align: center;">SelectControl</p>	<p>Art. No.: Art.-n:o : Art.nr.: Varenr.: Toote nr.: Art.-Nr.: Gaminio Nr.:</p> <p style="text-align: center;">1885-28</p>	<p>Ulm, 19.09.2013 Ulmissa, 19.09.2013 Ulm, 2013.09.19. Ulm, 19.09.2013 Ulm, 19.09.2013 Ulma, 19.09.2013 Ulm, 2013.09.19</p> <p>Authorised representative Valtuutettu edustaja Behörig Firmatecknare Teknisk direktør Volitatud esindaja Pilnvarotā persona Igaliotasis atstovas</p>
<p>EU directives: EY-direktiivit: EU direktiv: EU Retningslinier: ELi direktiivid: ES-direktīvas: ES direktīvos:</p>	<p style="text-align: center;">2004/108/EC</p> <p style="text-align: center;">2011/65/EC</p>	<p style="text-align: right;"> Reinhard Pompe (Vice President)</p>
<p>Hinterlegte Dokumentation: Deposited Documentation: Documentation déposée :</p>	<p>GARDENA Technische Dokumentation M. Kugler 89079 Ulm GARDENA Technical Documentation M. Kugler 89079 Ulm Documentation technique GARDENA M. Kugler 89079 Ulm</p>	

Deutschland / Germany

GARDENA GmbH
Central Service
Hans-Lorenser-Straße 40
D-89079 Ulm
Produktfragen:
(+49) 731 490-123
Reparaturen:
(+49) 731 490-290
service@gardena.com

Albania

COBALT Sh.p.k.
Rr. Siri Kodra
1000 Tirana

Argentina

Husqvarna Argentina S.A.
Av.del Libertador 5954 -
Piso 11 - Torre B
(C1428ARP) Buenos Aires
Phone: (+54) 11 5194 5000
info.gardena@
ar.husqvarna.com

Armenia

Garden Land Ltd.
61 Tigran Mets
0005 Yerevan

Australia

Husqvarna Australia Pty. Ltd.
Locked Bag 5
Central Coast BC
NSW 2252
Phone: (+61) (0) 2 4352 7400
customer.service@
husqvarna.com.au

Austria / Österreich

Husqvarna Austria GmbH
Consumer Products
Industriezeile 36
4010 Linz
Tel.: (+43) 732 77 01 01 -90
consumer.service@husqvarna.at

Azerbaijan

Firm Progress
a. Aliyev Str. 26A
1052 Baku

Belgium

GARDENA Belgium NV/SA
Sterrebeekstraat 163
1930 Zaventem
Phone: (+32) 2 720 92 12
Mail: info@gardena.be

Bosnia / Hercegovina

SILK TRADE d.o.o.
Industrijska zona Bukva bb
74260 Tešanj

Brazil

Husqvarna do Brasil Ltda
Av. Francisco Matarazzo,
1400 – 19º andar
São Paulo - SP
CEP: 05001-903
Tel: 0800-112252
marketing.br.husqvarna@
husqvarna.com.br

Bulgaria

Хускварна България ЕООД
Бул. „Андрей Ляпчев“ № 72
1799 София
Тел.: (+359) 02/975 30 76
www.husqvarna.bg

Canada / USA

GARDENA Canada Ltd.
100 Summerlea Road
Brampton, Ontario L6T 4X3
Phone: (+1) 905 792 93 30
info@gardenacanada.com

Chile

Maquinarias Agroforestales
Ltda. (Maga Ltda.)
Santiago, Chile
Avda. Chesterton
8355 comuna Las Condes
Phone: (+56) 2 202 4417
Dalton@maga.cl
Zipcode: 7560330

Temuco, Chile
Avda. Valparaiso # 01466
Phone: (+56) 45 222 126
Zipcode: 4780441

China

Husqvarna (China) Machinery
Manufacturing Co., Ltd.
No. 1355, Jia Xin Rd.,
Ma Lu Zhen, Jia Ding Dist.,
Shanghai
201801
Phone: (+86) 21 59159629
Domestic Sales
www.gardena.com.cn

Colombia

Husqvarna Colombia S.A.
Calle 18 No. 68 D-31, zona
Industrial de Montevideo
Bogotá, Cundinamarca
Tel. 571 2922700 ext. 105
jairo.salazar@
husqvarna.com.co

Costa Rica

Compania Exim
Euroiberoamericana S.A.
Los Colegios, Moravia,
200 metros al Sur del Colegio
Saint Francis - San José
Phone: (+506) 297 68 83
exim_euro@racsa.co.cr

Croatia

SILK ADRIA d.o.o.
Josipa Lončara 3
10090 Zagreb
Phone: (+385) 1 3794 580
silk.adria@zg.t-com.hr

Cyprus

Med Marketing
17 Digeni Akrita Ave
P.O. Box 27017
1641 Nicosia

Czech Republic

Husqvarna Cesko s.r.o.
Türkova 2319/5b
149 00 Praha 4 – Chodov
Bezplatná infolinka:
800 100 425
servis@cz.husqvarna.com

Denmark

GARDENA / Husqvarna
Consumer Outdoor Products
Salgsafdelning Danmark
Box 9003
S-200 39 Malmö
info@gardena.dk

Dominican Republic

BOSQUESA, S.R.L
Carretera Santiago Licey
Km. 5 ½
Esquina Copal II.
Santiago, Dominican Republic
Phone: (+809) 736-0333
joserbosquesa@claro.net.do

Ecuador

Husqvarna Ecuador S.A.
Arupos E1-181 y 10 de Agosto
Quito, Pichincha
Tel. (+593) 22800739
francisco.jacome@
husqvarna.com.ec

Estonia

Husqvarna Eesti OÜ
Consumer Outdoor Products
Kesk tee 10, Aaviku küla
Rae vald
Harju maakond
75305 Estonia
kontakt.etj@husqvarna.ee

Finland

Oy Husqvarna Ab
Consumer Outdoor Products
Lautatarhankatu 8 B/ PL 3
00581 HELSINKI
info@gardena.fi

France

GARDENA France
Immeuble Exposial
9-11 allée des Pierres Mayettes
ZAC des Barbannières, B.P. 99
-F- 92232 GENNEVILLIERS
cedex
Tél. (+33) 01 40 85 30 40
service.consommateurs@
gardena.fr

Georgia

ALD Group
Beliasvili 8
1159 Tbilisi

Great Britain

Husqvarna UK Ltd
Preston Road
Aycliffe Industrial Park
Newton Aycliffe
County Durham
DL5 6UP
info.gardena@
husqvarna.co.uk

Greece

ΕΛΛΑΣ Α.Ε.Β.Ε.
Υπ/μα Ηφείστου 33Α
Βλ. Πλ. Κορωπίου
194 00 Κορωπί Αττικής
V.A.T. EL094094640
Phone: (+30) 210 66 20 225
info@husqvarna-consumer.gr

Hungary

Husqvarna Magyarorszag Kft.
Ezred u. 1-3
1044 Budapest
Telefon: (+36) 1 251-4161
vevoszolgalat.husqvarna@
husqvarna.hu

Iceland

Ó. Johnson & Kaaber
Tunguhalsi 1
110 Reykjavik
ooj@ojk.is

Ireland

Husqvarna UK Ltd
Preston Road
Aycliffe Industrial Park
Newton Aycliffe
County Durham
DL5 6UP
info.gardena@
husqvarna.co.uk

Italy

Husqvarna Italia S.p.A.
Via Como 72
23868 VALMADRERA (LC)
Phone: (+39) 0341.203.111
info@gardenaitalia.it

Japan

KAKUICHI Co. Ltd.
Sumitomo Realty &
Development Kojimachi
BLDG., 8F
5-1 Nibancho
Chiyoda-ku
Tokyo 102-0084
Phone: (+81) 33 264 4721
m_ishihara@kaku-ichi.co.jp

Kazakhstan

LAMED Ltd.
155/1, Tazhibayevoi Str.
050060 Almaty
IP Schmidt
Abayavenue 3B
110 005 Kostanay

Korea

Kyung Jin Trading CO.,LTD.
107-4, SunDuk Bld.,
YangJae-dong,
Seochu-gu,
Seoul, (zipcode: 137-891)
Phone: (+82) (0)2 574-6300

Kyrgyzstan

Alye Maki
av. Moladaya Guardir J 3
720014 Bishkek

Latvia

Husqvarna Latvija
Consumer Outdoor Products
Bākūžu iela 6
LV-1024 Rīga
info@husqvarna.lv

Lithuania

UAB Husqvarna Lietuva
Consumer Outdoor Products
Ateities pl. 77C
LT-52104 Kaunas
centras@husqvarna.lt

Luxembourg

Magasins Jules Neuberg
39, rue Jacques Stas
Luxembourg-Gasperich 2549
Case Postale No. 12
Luxembourg 2010
Phone: (+352) 40 14 01
api@neuberg.lu

Mexico

AFOSA
Av. Lopez Mateos Sur # 5019
Col. La Calma 45070
Zapopan, Jalisco
Mexico
Phone: (+52) 33 3818-3434
icornejo@afosa.com.mx

Moldova

Convel S.R.L.
290A Muncestii Str.
2002 Chisinau

Netherlands

GARDENA Nederland B.V.
Postbus 50176
1305 AD ALMERE
Phone: (+31) 36 521 00 00
info@gardena.nl

Neth. Antilles

Jonka Enterprises N.V.
Sta. Rosa Weg 196
P.O. Box 8200
Curaçao
Phone: (+599) 9 767 66 55
pgm@jonka.com

New Zealand

Husqvarna New Zealand Ltd.
PO Box 76-437
Manukau City 2241
Phone: (+64) (0) 9 9202410
support.nz@husqvarna.co.nz

Norway

GARDENA
Husqvarna Consumer
Outdoor Products
Salgskontor Norge
Klevertveien 6
1540 Vestby
info@gardena.no

Peru

Husqvarna Perú S.A.
Jr. Ramón Cárcamo 710
Lima 1
Tel: (+51) 1 3320400
ext. 416
juan.remuzgo@husqvarna.com

Poland

Husqvarna
Poland Spółka z o.o.
ul. Wysockiego 15 b
03-371 Warszawa
Phone: (+48) 22 330 96 00
gardena@husqvarna.com.pl

Portugal

Husqvarna Portugal, SA
Lagoa - Albarraque
2635 - 595 Rio de Mouro
Tel.: (+351) 21 922 85 30
Fax : (+351) 21 922 85 36
info@gardena.pt

Romania

Madex International Srl
Soseaua Odaii 117 - 123,
RO 013603
București, S 1
Phone: (+40) 21 352.76.03
madex@ines.ro

Russia

ООО „Хускварна“
141400, Московская обл.,
г. Химки,
улица Ленинградская,
владение 39, стр.6
Бизнес Центр
„Химки Бизнес Парк“,
помещение ОВ02_04

Serbia

Domel d.o.o.
Autoput za Novi Sad bb
11273 Belgrade
Phone: (+381) 1 18 48 88 12
miroslav.jejina@domel.rs

Singapore

Hy-Ray PRIVATE LIMITED
40 Jalan Pemimpin
#02-08 Tat Ann Building
Singapore 577185
Phone: (+65) 6253 2277
shiyang@hyray.com.sg

Slovak Republic

Husqvarna Česko s.r.o.
Türkova 2319/5b
149 00 Praha 4 - Chodov
Bezplatná infolinka:
800 154 044
servis@sk.husqvarna.com

Slovenia

Husqvarna Austria GmbH
Consumer Products
Industriezeile 36
4010 Linz
Tel.: (+43) 732 77 01 01-90
consumer.service@
husqvarna.at

South Africa

Husqvarna
South Africa (Pty) Ltd
Postnet Suite 250
Private Bag X6,
Cascades, 3202
South Africa
Phone: (+27) 33 846 9700
info@gardena.co.za

Spain

Husqvarna España S.A.
C/ Basauri, nº 6
La Florida
28023 Madrid
Phone: (+34) 91 708 05 00
atencioncliente@gardena.es

Suriname

Agrofix n.v.
Verlengde Hogestraat # 22
Phone: (+597) 472426
agrofix@sr.net
Pobox : 2006
Paramaribo
Suriname-South America

Sweden

Husqvarna AB
S-561 82 Huskvarna
info@gardena.se

Switzerland / Schweiz

Husqvarna Schweiz AG
Consumer Products
Industriestrasse 10
5506 Mägenwil
Phone: (+41) (0) 848 800 464
info@gardena.ch

Turkey

GARDENA Dost Diş Ticaret
Mümesillik A.Ş.
Sanayi Çad. Adil Sokak
No: 1/B Kartal
34873 Istanbul
Phone: (+90) 216 38 93 939
info@gardena-dost.com.tr

Ukraine / Україна

ТОВ «Хусварна Україна»
вул. Васильківська, 34,
офіс 204-р
03022, Київ
Тел. (+38) 044 498 39 02
info@gardena.ua

Uruguay

FELI SA
Entre Rios 1083 CP 11800
Montevideo - Uruguay
Tel: (+598) 22 03 18 44
info@felisa.com.uy

Venezuela

Corporación Casa y Jardín C.A.
Av. Caroní, Edif. Trezmen, PB.
Colinas de Bello Monte.
1050 Caracas.
Tlf: (+58) 212 992 33 22
info@casayjardin.net.ve

1885-28.960.01/0114
© GARDENA
Manufacturing GmbH
D-89070 Ulm
http://www.gardena.com