

BRUGSANVISNING GARDENA ROBOTPLÆNEKLIPPER

R40Li / R70Li

 **GARDENA®**

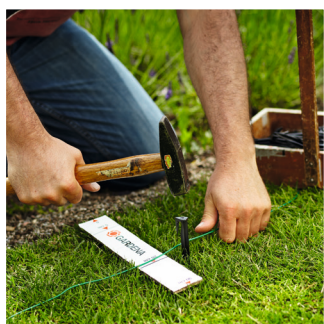

INNHALDSFORTEGNESLE

1. Introduktion og sikkerhed	5
1.1 Introduktion	5
1.2 Symboler på produktet	6
1.3 Symboler i brugsanvisningen	7
1.4 Sikkerhedsforskrifter	8
2. Præsentation	10
2.1 Hvad er hvad?	11
2.2 Indhold i pakken	12
2.3 Funktion	13
2.4 Søgningsmetode	15
3. Installation	16
3.1 Forberedelser	16
3.2 Installation af ladestation	17
3.3 Opladning af batteri	21
3.4 Installation af afgrænsningskabel	22
3.5 Tilslutning af afgrænsningskabel	28
3.6 Installation af guidekabel	29
3.7 Kontrol af løkken	32
3.8 Første opstart og kalibrering	33
3.9 Kontrol af tilkobling i ladestationen	34
4. Anvendelse	35
4.1 Opladning af batteri	35
4.2 Anvendelse af timer	36
4.3 Start	37
4.4 Stop	38
4.5 Slukning	38
4.6 Justering af klippehøjde	38
5. Kontrolpanel	39
5.1 Valg af driftsform	40
5.2 Flervalgsknapper	41
5.3 Tal	41
5.4 Hovedafbryder	41
6. Menufunktioner	42
6.1 Hovedmenu	42
6.2 Menustruktur GARDENA R40Li	43
6.3 Timer	45
6.4 Installation, R70Li	46
6.5 Sikkerhed	50
6.6 Indstillinger	52
7. Haveeksempel	55
8. Vedligeholdelse	59
8.1 Vinteropbevaring	59
8.2 Efter vinteropbevaring	60
8.3 Rengøring	60
8.4 Transport og afmontering	61
8.5 I tilfælde af tordenvejr	61
8.6 Udskiftning af knive	61
8.7 Udskiftning af batteriet	62
9. Fejlsøgning	64
9.1 Meddelelser	64
9.2 Indikatorlampen i ladestationen	67
9.3 Symptom	68
9.4 Lokalisering af brud i afgrænsningskablet	70
10. Tekniske data	74
11. Garantivilkår	75
12. Miljømæssige oplysninger	76
13. EF-overensstemmelseserklæring	76

MEMO

Serienummer: _____

PIN-kode: _____

Produktregistreringsnøgle: _____

Produktregistreringsnøglen er et værdifuldt dokument, som skal opbevares på et sikkert sted. Denne nøgle er f.eks. nødvendig for at registrere produktet på GARDENAs websted eller låse robotplæneklipperen op, hvis PIN-koden er gået tabt. Produktregistreringsnøglen fremgår af et separat dokument i produktemballagen.

Hvis robotplæneklipperen bliver stjålet, er det meget vigtigt at informere GARDENA om det. Kontakt GARDENA central service, og oplys robotplæneklipperens serienummer og produktregistreringsnøgle, så slåmaskinen kan blive registreret som stjålet i en international database. Dette er et vigtigt skridt i forbindelse med tyverisikringen af robotplæneklipperen, da det forringer interessen for at købe og sælge stjalne slåmaskiner.

Sørg altid for at have robotplæneklipperens serienummer ved hånden, når du kontakter GARDENA central service, da du på den måde får hjælp hurtigere.

GARDENA Central Service

www.gardena.com

1. Introduktion og sikkerhed

1.1 Introduktion

Tillykke med dit valg af et fortræffeligt kvalitetsprodukt. For at få mest mulig gavn af din GARDENA robotplæneklipper skal du have viden om maskinens funktioner. Denne brugsanvisning indeholder vigtige oplysninger om robotplæneklipperen, hvordan den skal installeres, og hvordan den skal bruges.

Som supplement til denne brugsanvisning findes der yderligere oplysninger på GARDENAs websted, www.gardena.com Her finder du mere hjælp og vejledning i brugen af robotplæneklipperen.

www.gardena.com

Som en hjælp anvendes følgende system i brugsanvisningen:

- Tekst, der er skrevet med *kursiv*, er tekst, som vises i robotplæneklipperens display, eller som er en henvisning til et andet afsnit i brugsanvisningen.
- Ord, der er skrevet med **fed**, er en af knapperne på robotplæneklipperens tastatur.
- Ord, der er skrevet med *STORE BOGSTAVER* og *kursiv*, henviser til placeringen af hovedafbryderen og de forskellige driftstilstande, der er tilgængelige i robotplæneklipperen.

GARDENA forsøger hele tiden at videreudvikle sine produkter og forbeholder sig derfor ret til ændringer af bl.a. produkternes form og udseende uden forudgående varsel.

VIGTIG INFORMATION

Læs brugsanvisningen grundigt igennem, og sæt dig ind i indholdet, inden du anvender din robotplæneklipper.



ADVARSEL

Robotplæneklipperen kan være farlig ved forkert håndtering.

1. INTRODUKTION OG SIKKERHED

1.2 Symboler på produktet

Disse symboler forekommer på robotplæneklipperen. Kontrollér dem omhyggeligt.

- Læs brugsanvisningen grundigt igennem, og sæt dig ind i indholdet, inden du anvender din robotplæneklipper. Advarsler og sikkerhedsanvisninger i denne brugsanvisning skal følges nøje, for at slåmaskinen kan benyttes på en sikker og effektiv måde.



- Robotplæneklipperen kan kun starte, når hovedafbryderen står i positionen 1, og den rigtige PIN-kode er angivet. Ved udførelse af kontrol og/eller vedligeholdelse skal hovedafbryderen stå på 0.



- Hold sikker afstand til robotplæneklipperen, når den kører. Hold hænder og fødder væk fra de roterende knive. Placer aldrig hænder eller fødder i nærheden af eller under karrosseriet, når robotplæneklipperen kører.



- Brug ikke robotplæneklipperen som transportmiddel.



- Dette produkt er i overensstemmelse med gældende EU-direktiv.



- Støjemission til omgivelserne. Produktets emissioner fremgår af kapitel 10, Tekniske data og af typeskiltet.



- Det er ikke tilladt at bortskaffe dette produkt som normalt husholdningsaffald, når det engang er udtjent. Sørg for, at produktet sendes til genanvendelse i overensstemmelse med lokal lovgivning.

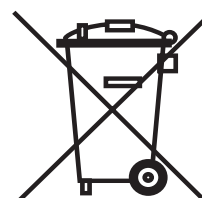

- Anvend aldrig højtryksspuling eller rindende vand ved rengøring af robotplæneklipperen.

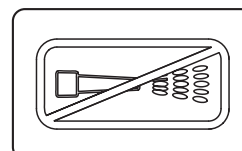

1. INTRODUKTION OG SIKKERHED

1.3 Symboler i brugsanvisningen

Disse symboler findes i brugsanvisningen. Kontrollér dem omhyggeligt.

- Drej hovedafbryderen til 0, før der udføres eftersynsarbejde og/eller vedligeholdelse.

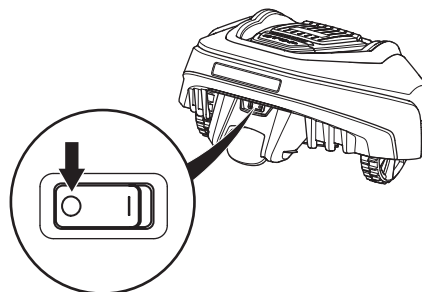

- Bær altid beskyttelseshandsker ved arbejde på robotplæneklipperens chassis.



- Anvend aldrig højtryksspuling eller rindende vand ved rengøring af robotplæneklipperen.

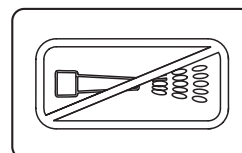

- En advarselsboks viser, at der er risiko for personskade, specielt hvis de givne instruktioner ikke følges.

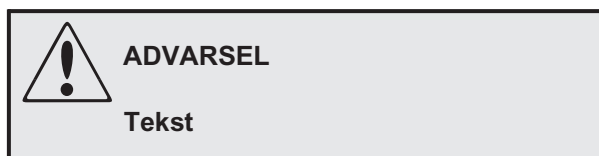

- En informationsboks viser, at der er risiko for materialeskade, specielt hvis de givne instruktioner ikke følges. Boksen anvendes også, når det vurderes, at der er risiko for fejlbetjening.



1. INTRODUKTION OG SIKKERHED

1.4 Sikkerhedsforskrifter

Anvendelse

- Denne robotplæneklipper er beregnet til græsslåning i åbne og plane områder. Den må kun benyttes med det tilbehør, som anbefales af producenten. Alle andre former for brug er forkerte. Producentens anvisninger vedrørende drift, vedligeholdelse og reparation skal følges nøje.
- Robotplæneklipperen må kun betjenes, vedligeholdes og repareres af personer, der har fuldstændigt kendskab til dens særlige egenskaber og sikkerhedsanordninger. Læs brugsanvisningen omhyggeligt igennem, og sørg for at have forstået indholdet, inden du bruger robotplæneklipperen.
- Det er ikke tilladt at ændre originaludførelsen af robotplæneklipperen. Alle ændringer sker på eget ansvar.
- Kontrollér, at det græsareal, der skal klippes, er fri for sten, kviste, værktøj, legetøj og andre genstande, der kan beskadige knivene og bevirke, at plæneklipperen kører fast.
- Start robotplæneklipperen i overensstemmelse med vejledningen. Når hovedafbryderen befinder sig i positionen 1, skal du sørge for at holde hænder og fødder på sikker afstand af de roterende knive. Stick aldrig in hænder eller føtter under robotplæneklipperen.
- Løft aldrig robotplæneklipperen eller bær rundt på den, når hovedafbryderen står i 1-positionen.
- Personer, der ikke er bekendt med robotplæneklipperen funktioner og opførselsgangsmåde for robotplæneklipperen, må ikke betjene plæneklipperen.
- Brug aldrig robotplæneklipperen, hvis der er personer (især børn) eller husdyr i nærheden.
- Undlad at placere genstande oven på robotplæneklipperen eller dens ladestation.
- Lad ikke robotplæneklipperen arbejde med defekt knivdisk eller karrosseri. Den må heller ikke arbejde med defekte knive, skruer, møtrikker eller kabler.
- Anvend ikke robotplæneklipperen, hvis hovedafbryderen er defekt.
- Sluk altid for robotplæneklipperen på hovedafbryderen, når robotplæneklipperen ikke er brug. Robotplæneklipperen kan kun starte, når hovedafbryderen er stillet i positionen 1, og den korrekte PIN-kode er indtastet.



1. INTRODUKTION OG SIKKERHED

- Robotplæneklipperen må ikke bruges, hvis der anvendes sprinkler. Anvend derfor timerfunktionen, se 6.3 *Timer* på side 45, så plæneklipper og sprinkler ikke er i gang samtidigt.
- Der kan ikke garanteres fuldstændig kompatibilitet mellem robotplæneklipperen og andre typer trådløse systemer som f.eks. fjernbetjening, radiosendere, teleslynger, nedgravet elektrisk dyreindhegning eller lignende.
- Metalgenstande i jorden (f.eks. armeret beton eller muldvarpenet) kan medføre driftsafbrydelser. Metalgenstandene kan skabe forstyrrelser i løkkesignalet, hvilket kan resultere i driftsafbrydelser.

Flytning

Ved transport over længere afstande bør robotplæneklipperen pakkes ned i den oprindelige emballage.

Sådan opnår du en sikker flytning fra eller inden for arbejdsområdet:

1. Tryk på **STOP**-knappen for at stoppe robotplæneklipperen. Hvis sikkerheden er indstillet til det mellemhøje eller høje niveau (se 6.5 *Sikkerhed* på side 50), skal PIN-koden indtastes. PIN-koden består af fire cifre og vælges, når robotplæneklipperen startes for første gang. Se 3.8 *Første opstart og kalibrering* på side 33.
2. Flyt hovedafbryderen til positionen 0.
3. Bær robotplæneklipperen i håndtaget, som er anbragt bagest under robotplæneklipperen. Bær robotplæneklipperen med knivdisken vendt væk fra kroppen.

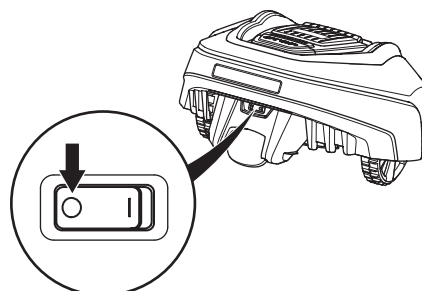
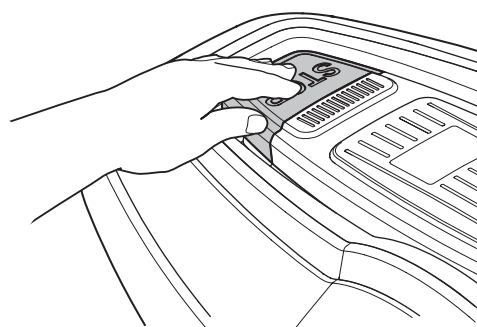

VIGTIG INFORMATION

Løft aldrig robotplæneklipperen, når den er parkeret i ladestationen. Dette kan beskadige ladestationen og/eller robotplæneklipperen. Åbn afdækningen, og træk i stedet først robotplæneklipperen ud af ladestationen, før den løftes.

Vedligeholdelse

- Kontrollér robotplæneklipperen hver uge, og udskift eventuelle beskadigede eller slidte dele.
- Kontrollér især, at knivene og knivdisken ikke er beskadiget. Kontrollér også, at knivene kan bevæge sig frit. Udskift efter behov alle knive og skruer samtidigt, så de roterende dele er balanceret, se 8.6 *Udskiftning af knive* på side 61.



2. PRÆSENTATION

2. Præsentation

Dette kapitel indeholder oplysninger, som det er vigtigt at være opmærksom på ved planlægning af installationen.

Installation af robotplæneklipperen omfatter fire overordnede komponenter:

- En robotplæneklipper, der klipper plænen ved at arbejde i et tilfældigt mønster. Robotplæneklipperen er udstyret med et vedligeholdelsesfrit batteri.

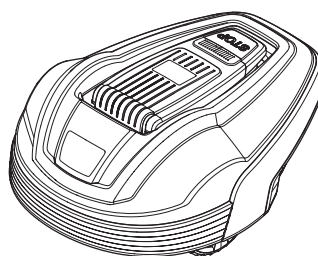

- Ladestation, som robotplæneklipperen automatisk søger hen til, når ladeniveauet i batteriet bliver for lavt.

Ladestationen har tre funktioner:

- At sende styresignaler rundt i afgrænsningskablet.
- Afsendelse af styresignaler i styreledningen, så robotplæneklipperen kan finde ladestationen.
- At oplade batteriet på robotplæneklipperen.

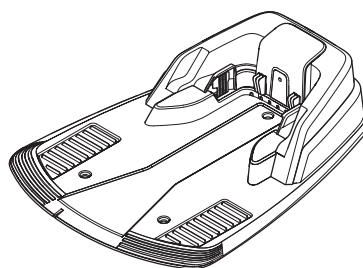

- Transformator, der tilsluttes mellem ladestationen og en 230V-stikkontakt. Transformeren forbindes med stikkontakten og ladestationen ved hjælp af et 10 m langt lavspændingskabel. Lavspændingskablet må ikke forkortes eller forlænges. Et 20 meter langt lavspændingskabel kan købes som tilbehør. Kontakt GARDENA Central Service for at få flere oplysninger.

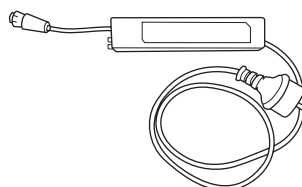

- Afgrænsningskabel, som lægges i en løkke omkring robotplæneklipperens arbejdsområde. Afgrænsningskablet lægges omkring plænen kanter og omkring genstande og planter, som robotplæneklipperen ikke må køre ind i. Løkket benyttes både som afgrænsnings- og guidekabel.
- Løkket, der følger med til installationen, er 200 m langt (150 m til GARDENA R40Li). Hvis kablet ikke er langt nok, kan der købes ekstra løkkekabel, som kan splejses sammen med det medfølgende løkkekabel ved hjælp af en original sammenkoblingsenhed.

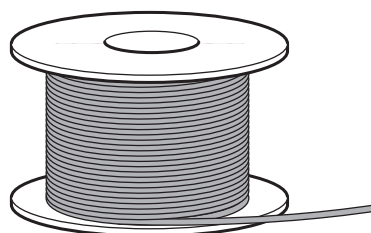

Den maksimalt tilladte længde på afgrænsningskablet er 250 m.

2. PRÆSENTATION

2.1 Hvad er hvad?

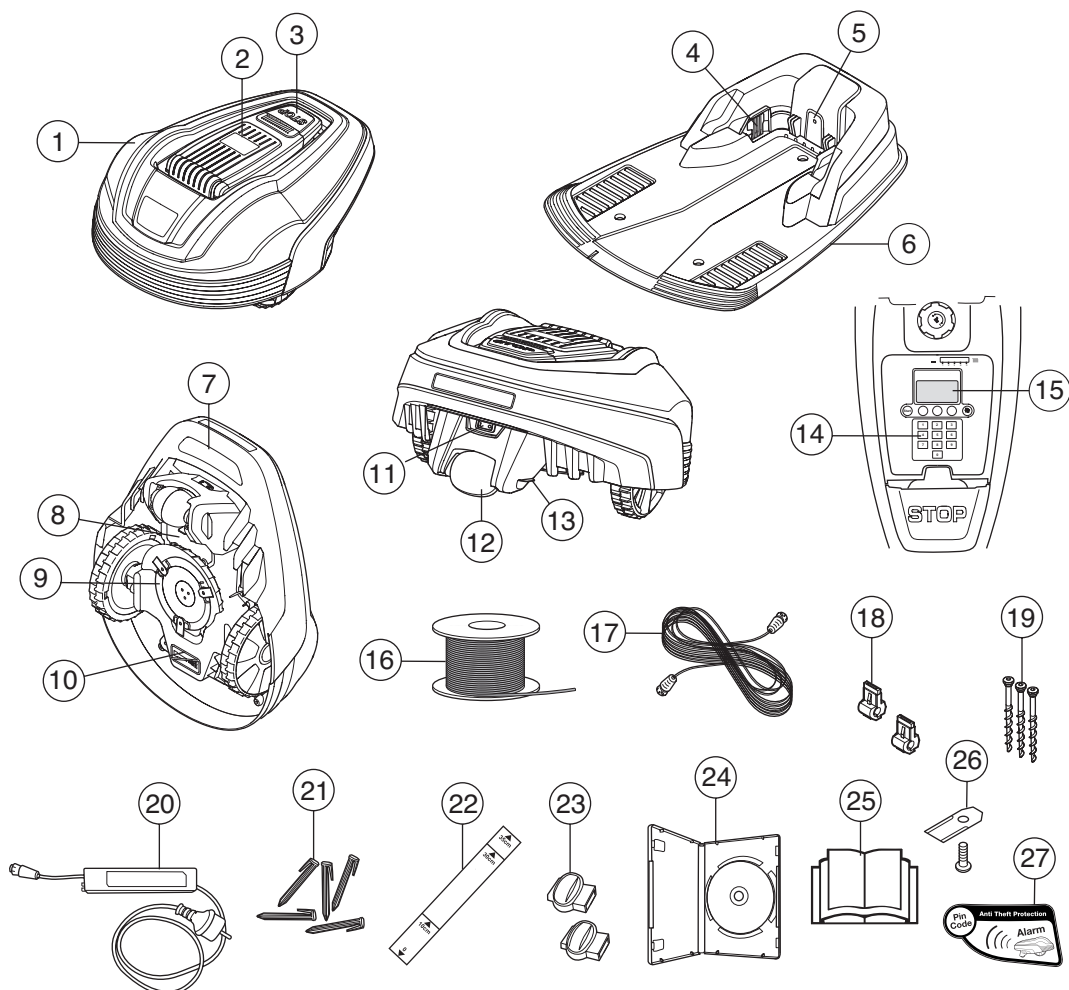

Tallene på billedet svarer til:

- | | |
|--|--|
| 1. Karosseri | 15. Display |
| 2. Afdækning til display, tastatur og klippehøjdejustering | 16. Løkketabel til afgrænsningskabel og guidekabel |
| 3. Stopknap/låseknap til åbning af afdækningen | 17. Lavspændingskabel |
| 4. Kontaktplade | 18. Stik til tilslutning af løkketabel til ladestationen |
| 5. Lysdiode til funktionskontrol af ladestationen, afgrænsningskablet og guidekablet | 19. Søm til fastgørelse af ladestationen |
| 6. Ladestation | 20. Transformer |
| 7. Håndtag | 21. Kramper |
| 8. Batteridæksel | 22. Målepind til hjælp ved montering af afgrænsningskabel (målepinden brækkes fri af kassen) |
| 9. Knivdisk | 23. Tilkobling til løkketabel |
| 10. Chassisdel med elektronik, batteri og motorer | 24. DVD med installationsvideo |
| 11. Hovedkontakt | 25. Betjeningsvejledning og lynvejledning |
| 12. Baghjul | 26. Ekstra knive |
| 13. Opladningsplade | 27. Alarmmærkat |
| 14. Tastatur | |

2. PRÆSENTATION

2.2 Indhold i pakken

Din Gardena® robotplæneklipper-pakke indeholder følgende dele.

	Gardena® R40Li	Gardena® R70Li
Robotplæneklipper	X	X
Ladestation	X	X
Transformer	X	X
Afgrænsningskabel	150 m	200 m
Lavspændingskabel	X	X
Pløkker	200 stk.	400 stk.
Tilslutninger	5 stk.	5 stk.
Skruer til ladestation	3 stk.	3 stk.
Unbrakonøgle	X	X
Lineal	X	X
Samlemuffer	7 stk.	7 stk.
CD	X	X
Instruktionsbog og lynvejledning	X	X
Ekstra knive	3 stk.	3 stk.
Alarmmærkat	2 stk.	2 stk.

2. PRÆSENTATION

2.3 Funktion

Kapacitet

Robotplæneklipperen anbefales til plæner på op til 700 m² (400 m² med R40Li).

Arealet, som robotplæneklipperen kan vedligeholde, afhænger primært af knivenes tilstand samt græssets type, vækst og fugtindhold. Havens udformning har også betydning. Hvis haven mest består af åbne græsarealer, kan robotplæneklipperen klippe mere pr. time, end hvis haven består af flere små græsarealer, der er opdelt af mange træer, bede og passager.

En fullt opladt robotplæneklipper kan slå græs i 40 til 60 minutter afhængigt af batteriets alder og græssets tæthed. Robotplæneklipperen lader i ca. 60 til 90 minutter. Ladetiden kan variere afhængigt af en række faktorer, herunder bl.a. omgivelsestemperaturen.

Klippeteknik

Klippesystemet til robotplæneklipperen bygger på et effektivt og energibesparende princip. Til forskel fra almindelige plæneklippere skærer robotplæneklipperen græsset over i stedet for at klippe det.

For at opnå det bedste klipperesultat anbefales det primært at lade robotplæneklipperen slå græsset i tørvejr. Robotplæneklipperen kan også klippe græsset i regnvejr, men vådt græs kommer nemt til at sidde fast på robotplæneklipperen, og der er større risiko for, at den skrider ud på stejle stigninger.

Hvis der er risiko for torden, skal transformeren afbrydes fra stikkontakten, og afgrænsningskablet og styrekablet skal afbrydes fra ladestationen.

For at opnå det bedste klipperesultat skal knivene være i en god tilstand. For at knivene skal holde sig skarpe så længe som muligt, er det vigtigt at holde græsplænen fri for grene, små sten og andre genstande, som kan skade knivene.

Udskift knivene regelmæssigt for at opnå det bedste mulige klipperesultat. Det er meget nemt at udskifte knivene. Se *8.6 Udskiftning af knive* på side 61.

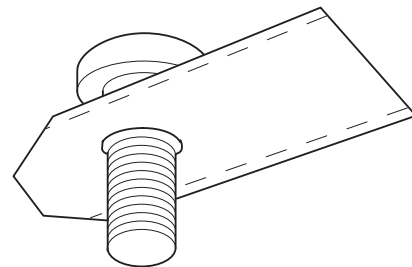
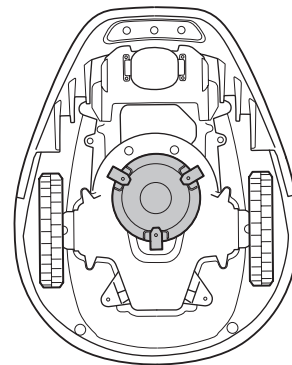

2. PRÆSENTATION

Arbejds måde

Robotplæneklipperen slår plænen automatisk. Den veksler mellem kontinuerlig klipning og opladning.

Robotplæneklipperen begynder at søge efter ladestanden, når ladestanden i batteriet bliver for lav. Robotplæneklipperen klipper ikke, når den søger efter ladestationen.

Når robotplæneklipperen søger efter ladestationen, søger den først uregelmæssigt efter guidekablet. Derefter følger den guidekablet til ladestationen, vender omkring umiddelbart foran stationen og bakker ind i den.

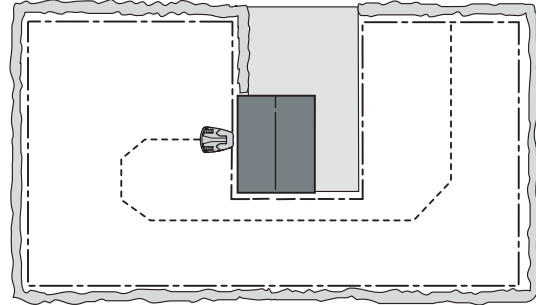

Når batteriet er fuldt opladt, forlader robotplæneklipperen ladestationen og begynder at klippe i en tilfældigt valgt retning inden for udgangsvinklen på 90° - 270° .

Med henblik på at sikre ensartet klipning i utilgængelige dele af haven kan robotplæneklipperen følge guidekablet væk fra ladestationen til stedet, hvor guidekablet har forbindelse med afgrænsningskablet, og begynde klippearbejdet der.

Hvis robotplæneklipperens karosseri rammer en hindring, vil robotplæneklipperen bakke og vælge en ny retning.

To sensorer, som er anbragt hhv. forrest og bagest på robotplæneklipperen, registrerer, når robotplæneklipperen nærmer sig afgrænsningskablet. Robotplæneklipperen kører op til 28 cm ud over kablet, før den vender om.

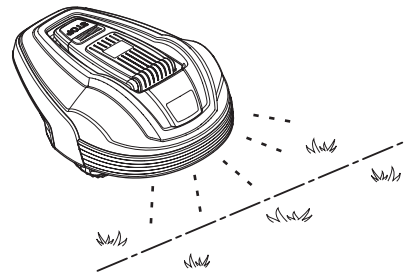
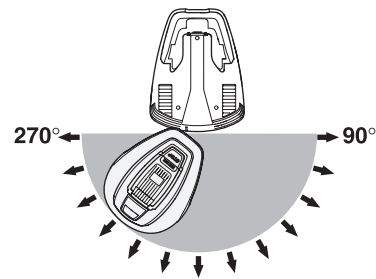

STOP-knappen oven på robotplæneklipperen bruges primært til at stoppe plæneklipperen, når den kører. Når **STOP**-tasten trykkes ned, åbnes en låge, hvorunder der findes et kontrolpanel. **STOP**-tasten forbliver trykket ned, indtil lågen lukkes igen. Dette fungerer som startspærre.

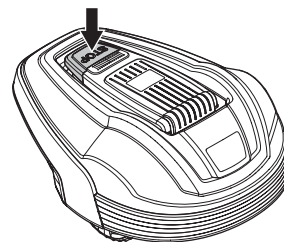

2. PRÆSENTATION

Betjeningspanelet øverst på robotplæneklipperen anvendes til at styre alle robotplæneklipperens indstillinger. Åbn lågen til kontrolpanelet ved at trykke på **STOP**-tasten.

Når hovedafbryderen flyttes over på position 1 for første gang, påbegyndes en opstartssekvens, som omfatter valg af sprog, klokkeslætsformat, datoformat og en firecifret PIN-kode samt indstilling af klokkeslæt og dato. Se 3.8 *Første opstart og kalibrering* på side 33.

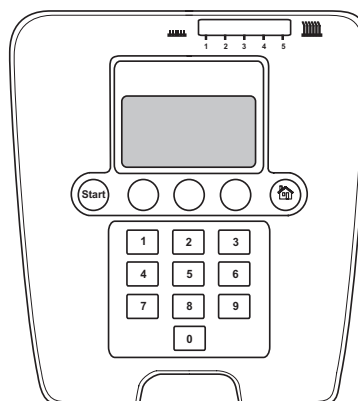

Bevægelsesmønster

Robotplæneklipperens bevægelsesmønster er tilfældigt og fastlægges af plæneklipperen selv. Et bevægelsesmønster gentages aldrig. Takket være klippesystemet bliver plænen klippet ensartet, og uden at der opstår kørespor fra robotplæneklipperen.

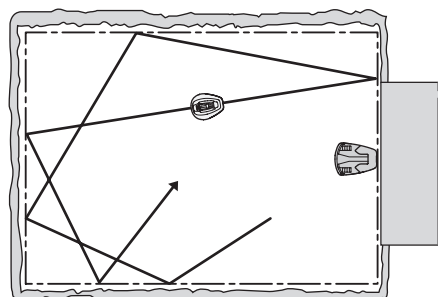

2.4 Søgningsmetode

Robotplæneklipperen kører vilkårligt, indtil den når guidekablet. Robotplæneklipperen følger derefter guidekablet frem til ladestationen.

Guidekablet er et kabel, der lægges fra ladestationen imod f.eks. en fjernt beliggende del af arbejdsområdet eller igennem en smal passage, som derefter forbindes med afgrænsningskablet. Flere oplysninger, se 3.6 *Installation af guidekabel* på side 29.

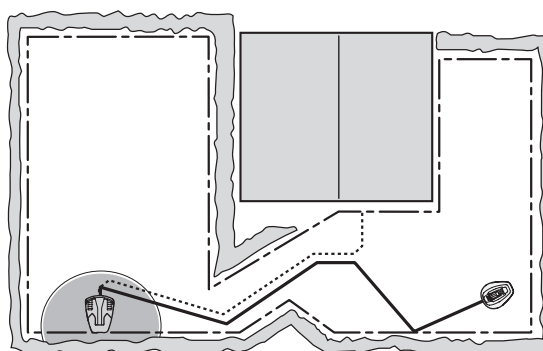

3. INSTALLATION

3. Installation

Dette kapitel beskriver installationen af GARDENA robotplæneklipper. Før du påbegynder installationen, skal du læse det foregående kapitel 2. *Præsentation* på side 10.

Læs også dette kapitel fuldstændigt, før du påbegynder installationen. Udførelsen af installationen afgør, hvor godt robotplæneklipperen fungerer. Det er derfor vigtigt at planlægge installationen grundigt.

Planlægningen forenkles, hvis du tegner en skitse over arbejdsområdet inkl. alle forhindringer. På denne måde bliver det lettere at finde frem til ideelle placeringer til ladestationen, afgrænsningskablet og guidekablet. Tegn føringen af afgrænsnings- og guidekablet ind på skitsen.

Installationseksempler fremgår under 7. *Haveeksempel* på side 55.

Du kan også besøge www.gardena.com for at få yderligere beskrivelser og tips til installationen.

Udfør installationen i henhold til nedenstående trin:

- 3.1 Forberedelser.
- 3.2 Installation af ladestation.
- 3.3 Opladning af batteri.
- 3.4 Installation af afgrænsningskabel.
- 3.5 Tilslutning af afgrænsningskabel.
- 3.6 Installation af guidekabel.
- 3.7 Kontrol af løkken.
- 3.8 Første opstart og kalibrering
- 3.9 Kontrol af tilkobling i ladestationen

Ladestationen og afgrænsnings- og guidekablet skal tilsluttes, for at der kan gennemføres en fuldstændig opstart af robotplæneklipper.

3.1 Forberedelser

1. Hvis græsset i det tiltænkte arbejdsområde er mere end 10 cm langt, skal det klippes med en almindelig plæneklipper. Saml derefter græsset op.
2. Gennemlæs nøje alle de forskellige trin før installationen.
3. Kontrollér, at alle dele til installationen findes:
Tallene i parentes henviser til det detaljerede billede 2.1 *Hvad er hvad?* på side 11.
 - Brugsanvisning (25)
 - Robotplæneklipper
 - Ladestation (6)
 - Kabel til afgrænsningskabel og guidekabel (16)
 - Transformator (20)



3. INSTALLATION

- Lavspændingskabel (17)
- Kramper (21)
- Stik til tilslutning af løkkekablet til ladestationen (18)
- Skruer til ladestationen (19)
- Målepind (22)
- Forlængerenhed til kabel (23)

Til installationen skal du også bruge:

- Hammer/plastickølle til at lette arbejdet med at slå kramperne i jorden.
- Kombinationstang til at klippe afgrænsningskablet over og trykke kontaktenhederne sammen.
- Kantskærer/lige spade, hvis afgrænsningskablet skal graves ned.

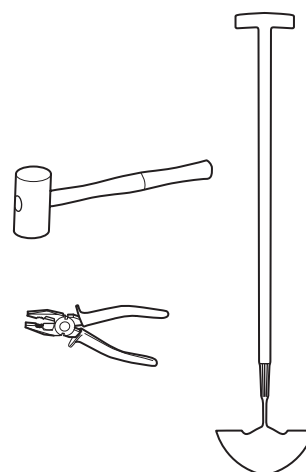

3.2 Installation af ladestation

Optimal placering af ladestation

Tag følgende i betragtning, når du vælger det bedste sted at placere ladestationen:

- Der skal være mindst 3 meter fri plads foran ladestationen.
- Det skal være muligt at lægge mindst 1,5 meter afgrænsningskabel ret ud til højre eller venstre for ladestationen.
- Tæt på en stikkontakt. Det medfølgende lavspændingskabel er 10 meter langt. Et 20 meter langt lavspændingskabel kan købes som tilbehør. Kontakt GARDENA Central Service for at få flere oplysninger.
- En plan overflade at placere ladestationen på.
- Beskyttelse imod vandstænk, f.eks. fra et vandingsanlæg.
- Beskyttelse imod direkte sollys.
- Placering et sted i den nederste del af et arbejdsområde, som har kraftig hældning.

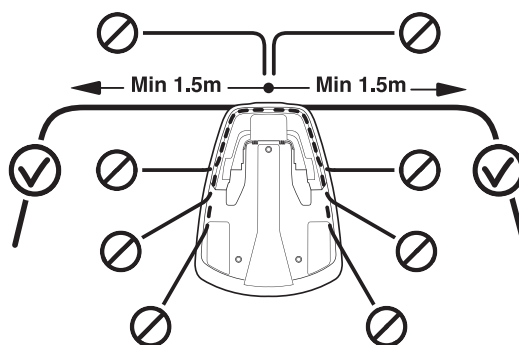

Eksempler på den mest hensigtsmæssige placering af ladestationen finder du under 7. Haveeksempel på side 55.

3. INSTALLATION

Ladestationen skal placeres, så den har god plads foran (mindst 3 meter). Den bør desuden placeres centralt i arbejdsområdet, så det er nemmere for robotplæneklipperen at nå ud i alle dele af arbejdsområdet.

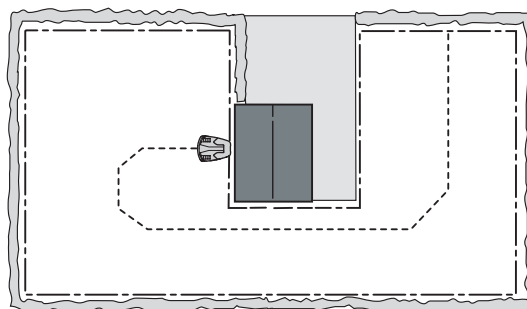

Anbring ikke ladestationen under trange pladsforhold i arbejdsområdet. Der skal trækkes et ret stykke afgrænsningskabel på mindst 1,5 meter til højre og venstre for ladestationen. Kablet skal lægges ret ud fra bagenden af ladestationen. Andre placeringer kan medføre, at robotplæneklipperen kører ind i ladestationen fra siden og vil have svært ved at komme på plads.

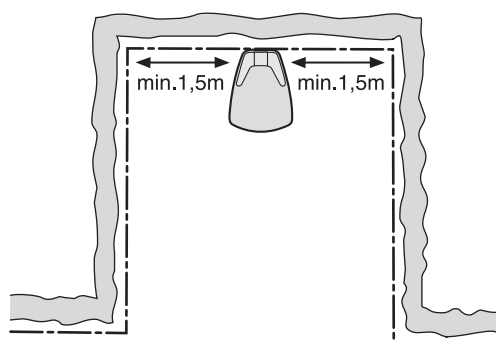

Anbring ikke ladestationen i et hjørne i arbejdsområdet. Der skal trækkes et ret stykke afgrænsningskabel på mindst 1,5 meter til højre og venstre for ladestationen.

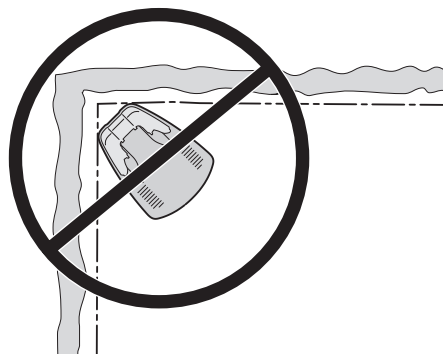

3020-043

Ladestationen skal anbringes på et plant område. Forenden af ladestationen må maks. være 3 cm højere end bagenden. Forenden af ladestationen må aldrig være placeret lavere end bagenden.

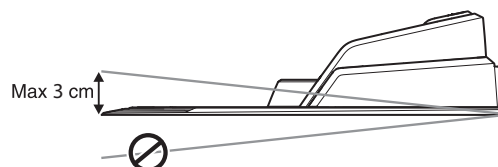

Ladestationen må ikke anbringes, så pladen bøjes.

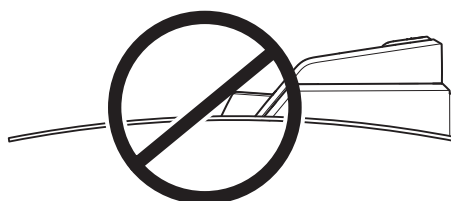

3. INSTALLATION

Hvis installationen udføres i et arbejdsområde med kraftig hældning (f.eks. omkring et hus på en bakke), bør ladestationen placeres i området neden for hældningen. På denne måde bliver det lettere for robotplæneklipperen at følge afgrænsningskablet frem til ladestationen.

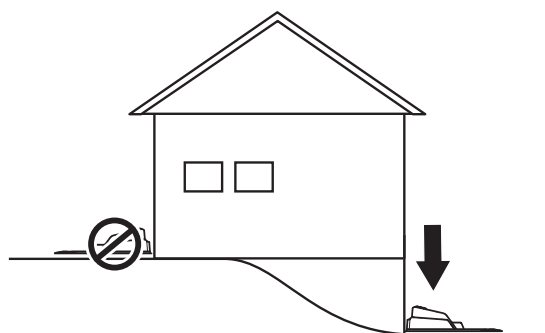

Ladestationen bør ikke placeres på en ø, da det begrænser mulighederne for at anbringe guidekablet optimalt. Hvis det er nødvendigt at installere ladestationen på en ø, skal guidekablet også være forbundet med øen. Se det modstående billede. Læs mere om øer i kapitlet 3.4 *Installation af afgrænsningskabel* på side 22.

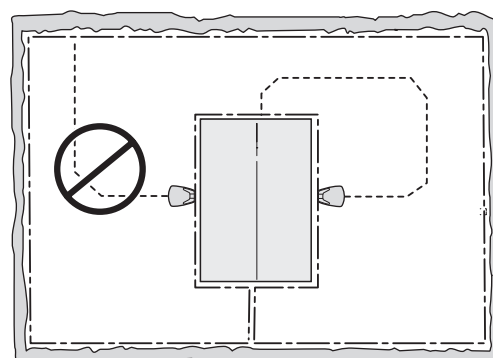

Tilslutning af transformeren

Overvej følgende, når du planlægger placeringen af transformeren:

- Tæthed på ladestationen.
- Beskyttelse imod regn.
- Beskyttelse imod direkte sollys.

Hvis transformeren sluttes til en udendørs stikkontakt, skal stikkontakten være godkendt til udendørs brug.

Så snart ladestationen er tilsluttet, er det muligt at lade robotplæneklipperen op.

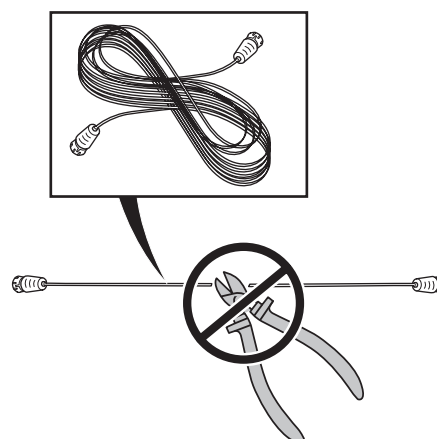
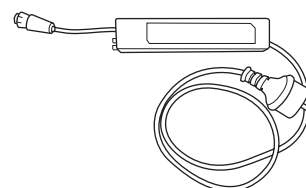

3. INSTALLATION

Det er muligt at lade lavspændingskablet krydse arbejdsområdet. Lavspændingskablet skal fastgøres med kramper eller nedgraves, og klippehøjden skal indstilles, så knivene på knivdisken under ingen omstændigheder kan komme i kontakt med lavspændingskablet.

Sørg for, at lavspændingskablet anbringes langs jorden og fastgøres med kramper med 75 cm afstand. Kablet skal ligge tæt på jorden, så der ikke bliver klippet i det, så længe det endnu ikke er beskyttet af græssets rødder.

Transformatoren skal placeres et sted med god udluftning, og hvor den ikke udsættes for direkte sollys. Transformeren skal anbringes under et tag.

Det anbefales at anvende HFI-relæ, når transformatoren sluttes til stikkontakten.

Transformeren skal monteres på en lodret flade, f.eks. en husmur. Monter transformeren med skruer i de to fastgøringspunkter. Der medfølger ikke skruer til fastgøring. Vælg skruer, der egner sig til murværket.

Monter transformeren i en højde, hvor der ikke er nogen risiko for, at den kommer under vand (mindst 30 cm over jorden). Transformeren må aldrig placeres på jorden.

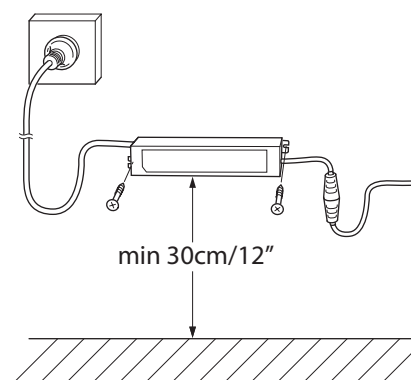
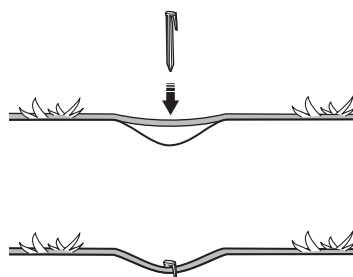

VIGTIG INFORMATION

Lavspændingskablet må ikke forkortes eller forlænges.

VIGTIG INFORMATION

Placer lavspændingskablet, så knivene på knivdisken under ingen omstændigheder kan komme i kontakt med det.

VIGTIG INFORMATION

Brug stikket til at afbryde ladestationen, f.eks. inden rengøring af stationen eller reparation af løkkekablet.

3. INSTALLATION

Installation og tilslutning af ladestation

1. Placer ladestationen på et egnet sted.
2. Slut lavspændingskablet til ladestationen.
3. Slut transformerens strømkabel til en 230 V stikkontakt. Hvis transformeren sluttes til en udendørs stikkontakt, skal stikkontakten være godkendt til udendørs brug.

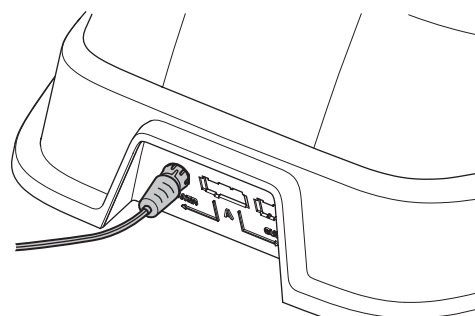

4. Fastgør ladestationen til jorden med de medfølgende skruer. Sørg for, at skrueerne skrues hele vejen ned i undersænkningen.

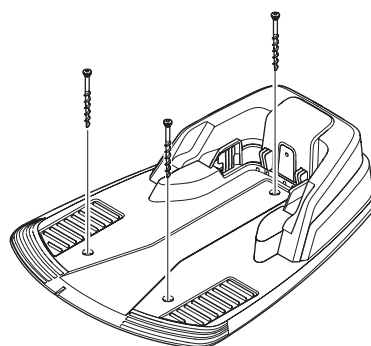

VIGTIG INFORMATION

Det er ikke tilladt at lave nye huller i pladen. Anvend kun de eksisterende huller, når du fastgør pladen i jorden.

VIGTIG INFORMATION

Træd aldrig på pladen på ladestationen.

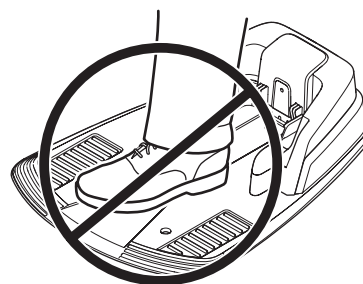

3.3 Opladning af batteri

Så snart ladestationen er tilsluttet, er det muligt at lade robotplæneklipperen op. Flyt hovedafbryderen til positionen 1.

Placér robotplæneklipperen i ladestationen for at oplade batteriet, mens afgrænsnings- og guidekablet lægges.

Hvis batteriet er afladt, tager det omkring 80 til 100 min. at lade det helt op.

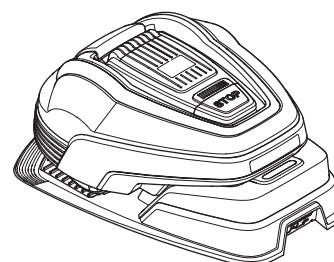

VIGTIG INFORMATION

Robotplæneklipperen kan ikke køre, før installationen er helt færdig.

3. INSTALLATION

3.4 Installation af afgrænsningskabel

Afgrænsningskablet kan installeres på en af følgende måder:

1. Fæstne kablet i jorden med kramper.

Det er bedst at fastgøre kablet med kramper, hvis du vil kunne foretage justeringer af afgrænsningskablet i løbet af de første ugers drift. Efter et par uger vil græsset være vokset op over kablet, så det ikke længere er synligt. Brug en hammer/plastickølle og de medfølgende kramper til at udføre installationen.

2. Grav kablet ned.

Det er bedst at grave afgrænsningskablet ned, hvis du vil kunne rive eller lufte plænen. Begge metoder kan kombineres efter behov, så en del af afgrænsningskablet fastgøres med kramper, og den resterende del graves ned. Kablet kan graves ned ved hjælp af f.eks. en kantskærer eller en lige spade. Sørg for at lægge afgrænsningskablet mindst 1 cm og maks. 20 cm ned i jorden.

Planlæg udlægningen af afgrænsningskablet

Afgrænsningskablet skal lægges, så det:

- Danner en løkke omkring det område, som robotplæneklipperen skal arbejde i. Der må kun benyttes afgrænsningskabel fra Husqvarna. Kablet er udviklet specielt til at modstå fugt fra jorden, som ellers ville kunne trænge ind og beskadige lederne.
- Robotplæneklipperen aldrig er mere end 15 meter fra kablet, uanset hvor den befinder sig i arbejdsområdet.
- Afgrænsningskablets samlede længde ikke overstiger 250 meter.
- Der oprettes en løkke af 20 cm ekstra kabel, som guidekablet senere skal forbindes med. Se 3.6 *Installation af guidekabel* på side 29.

Afhængigt af hvad arbejdsområdet befinder sig ved siden af, skal afgrænsningskablet lægges med forskellige afstande til hindringer. Nedenstående illustration viser, hvordan afgrænsningskablet skal lægges omkring arbejdsområdet og omkring hindringer. Benyt den medfølgende målepind til at finde frem til den korrekte afstand (se 2.1 *Hvad er hvad?* på side 11).

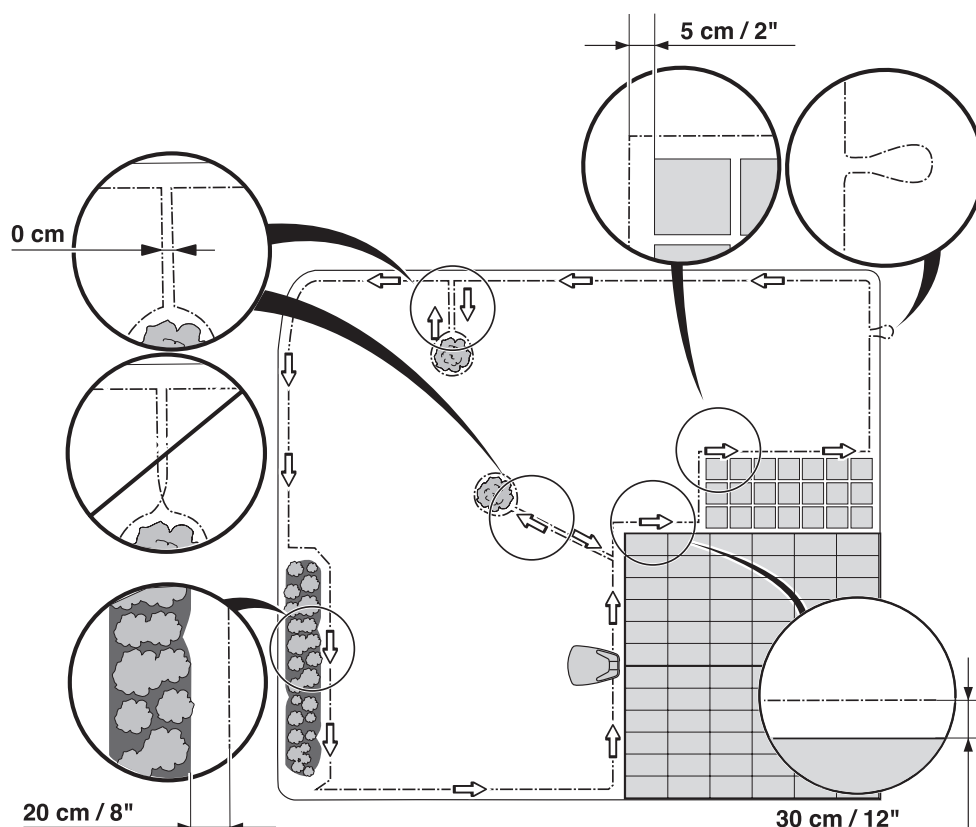

3. INSTALLATION

Afgrænsninger af arbejdsområdet

Hvis en høj forhindring, f.eks. en væg eller en mur, grænser op til arbejdsområdet, skal afgrænsningskablet lægges 30 cm fra forhindringen. Så støder robotplæneklipperen ikke sammen med forhindringen, og slitage på karrosseriet mindskes.

Ca. 20 cm omkring den faste hindring bliver ikke slået.

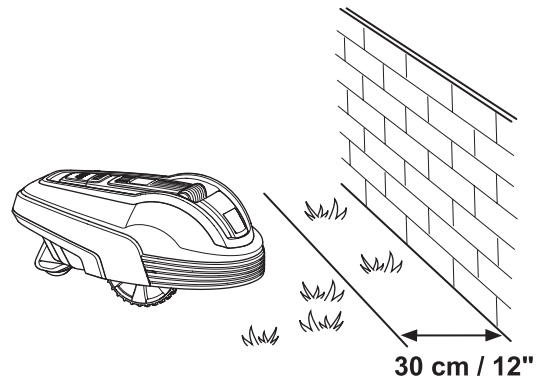

Hvis arbejdsområdet grænser op mod en lille grøft, f.eks. en rabat, eller en mindre forhøjning, f.eks. en lav kantsten (3-5 cm), skal afgrænsningskablet lægges 20 cm ind i arbejdsområdet. Dette forhindrer, at hjulene kører ned i grøften eller op på kantstenen.

Ca. 12 cm græs langs grøften/stenkanten bliver ikke slået.

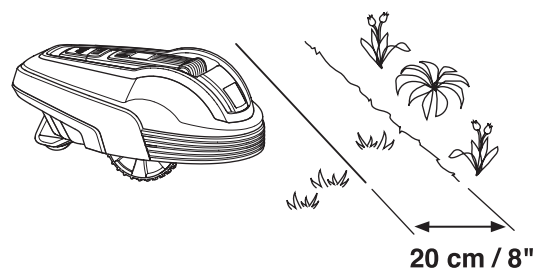

Hvis arbejdsområdet grænser op mod en flisegang eller lignende, der ligger i niveau med græsplænen, er det muligt at lade robotplæneklipperen køre et stykke ud på gangen. Afgrænsningskablet skal da lægges 5 cm fra gangens kant.

Alt græsset langs siden af fortovet bliver slået.

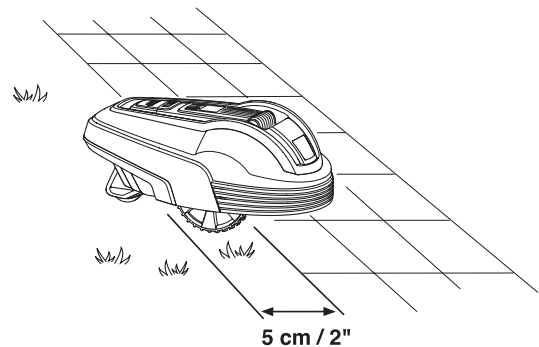

Hvis arbejdsområdet er delt af en flisegang, der ligger i niveau med græsplænen, kan du lade robotplæneklipperen køre ud over gangen. Afgrænsningskablet kan med fordel udlægges under fliser. Det er også muligt at udlægge afgrænsningskablet mellem fliser.

Bemærk! robotplæneklipperen må under ingen omstændigheder køre over grus, barkflis eller lignende materiale, da det kan beskadige knivene.

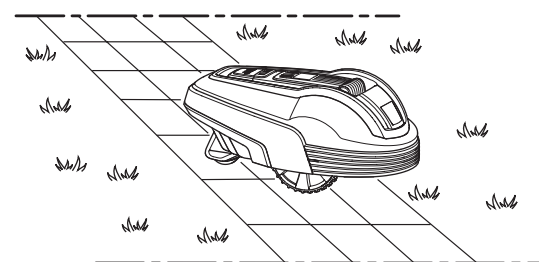

VIGTIG INFORMATION

Hvis arbejdsområdet er i umiddelbar nærhed af vandområder, skråninger, skrænter eller offentlig vej, skal afgrænsningskablet suppleres med et hegn eller lignende. Højden skal være mindst 15 cm. Dette vil forhindre robotplæneklipperen i at havne uden for arbejdsområdet under alle omstændigheder.

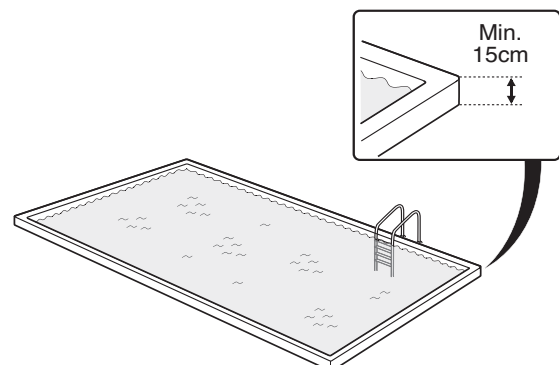

3. INSTALLATION

Afgrænsninger inden for arbejdsområdet

Anvend afgrænsningskablet til at afgrænse et område inden for arbejdsområdet ved at lave øer omkring forhindringer, der ikke tåler stød, for eksempel rabatter, buske og springvand.

Robuste forhindringer som f.eks. træer og buske, der er højere end 15 cm, skal ikke afgrænses med afgrænsningskablet. Robotplæneklipperen vender, når den støder mod en sådan forhindring.

Med henblik på omhyggelig og støjsvag drift anbefales det at isolere alle faste genstande i og omkring arbejdsområdet.

Læg kablet ud til området, før det omkring det område, som skal afgrænses, og derefter tilbage i samme spor. Hvis du anvender kramper, skal kablet lægges under samme krampe på vejen tilbage. Hvis afgrænsningskablerne til og fra øen lægges tæt sammen, kan robotplæneklipperen køre over kablet. Afgrænsningskablet må ikke krydses på vejen til og fra en ø.

Hindringer, der hælder en smule, f.eks. sten eller store træer med rødderne delvist oven for jorden, skal isoleres med en ø eller fjernes. I modsat fald kan robotplæneklipperen skride op på denne slags hindring, så knivene tager skade, og/eller plæneklipperen kommer til at sidde fast.

Sekundære arealer

Hvis arbejdsområdet består af to arealer, som robotplæneklipperen har svært ved at bevæge sig imellem, anbefales det at etablere et sekundært område. Eksempler kan være hældninger på 25 % eller passager, som er smallere end 60 cm (90 cm for GARDENA R40Li). Læg afgrænsningskablet omkring det sekundære areal, så det danner en ø uden for hovedområdet.

Robotplæneklipperen skal flyttes manuelt imellem det primære og det sekundære område, når plænen i det sekundære område skal slås. Driftstilstanden *MAN* skal benyttes, da robotplæneklipperen ikke af sig selv kan bevæge sig fra det sekundære område til ladestationen. Se 5.1 *Valg af driftsform* på side 40. I denne tilstand vil robotplæneklipperen aldrig søge efter ladestationen, men slå græs, indtil batteriet er brugt op. Når batteriet er brugt op, standser robotplæneklipperen, og meddelelsen '*Behøver manuel ladning*' vises i displayet. Anbring robotplæneklipperen i ladestationen for at lade batteriet op. Hvis det primære arbejdsområde skal klippes efter opladningen, vil det være relevant at skifte til driftstilstanden *Auto*, før robotplæneklipperen placeres i ladestationen.

Passager under klippearbejdet

Lange og smalle passager og områder, som er smallere end 1,5 - 2 meter, bør undgås. Når robotplæneklipperen arbejder, er der risiko for, at den kommer til at køre rundt i passagen eller området i nogen tid. Det får plænen til at se flad ud.

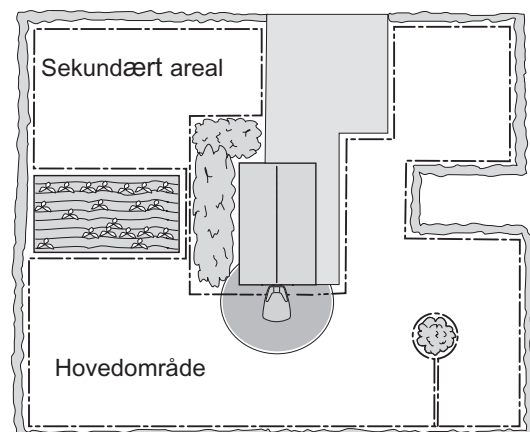
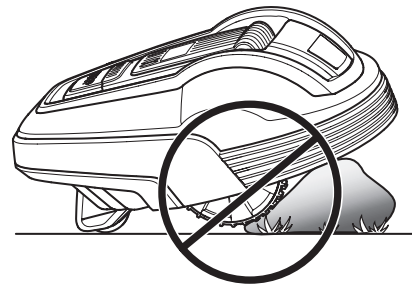
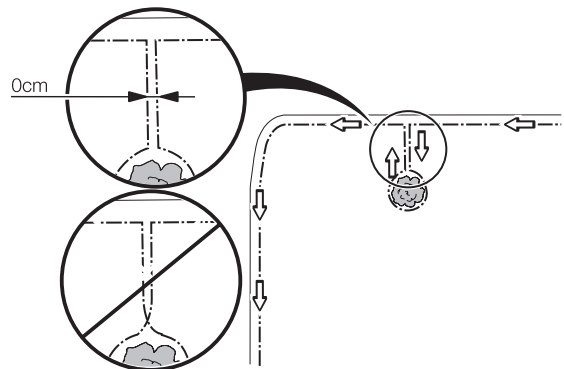
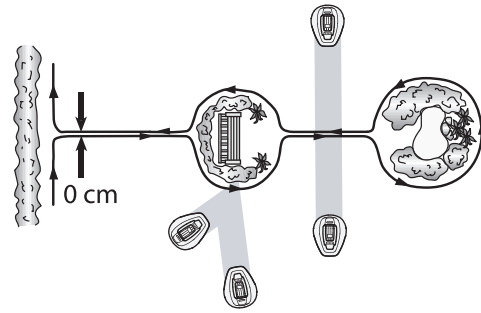

3. INSTALLATION

Skråninger

Afgrænsningskablet kan udlægges på tværs af en skråning med en hældning på mere end 10 %.

0-10 %

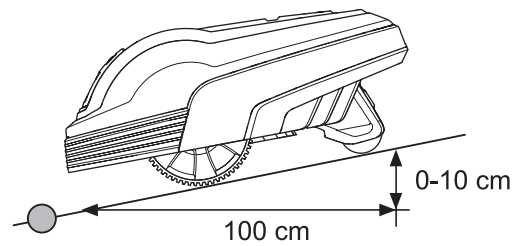

Afgrænsningskablet bør ikke udlægges på tværs af en skråning, som er stejlere end 10 %. Der er risiko for, at robotplæneklipperen så får vanskeligt ved at vende. Derefter standser klipperen og viser fejlmeddelelsen *Uden for arbejdsområdet*. Risikoen er størst i fugtigt vejr, eftersom hjulene da kan glide i det våde græs.

10- %

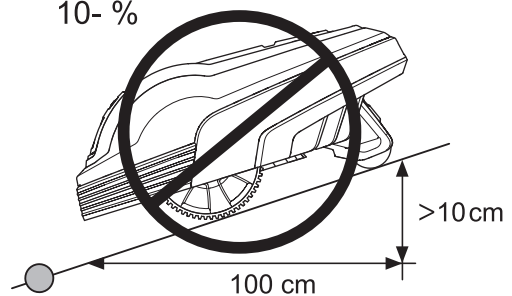

Hvis der derimod findes forhindringer, som robotplæneklipperen kan støde sammen med, for eksempel et stativ eller en tæt hæk, kan afgrænsningskablet udlægges på tværs af en skråning, som er stejlere end 10 %.

Inde i arbejdsområdet kan robotplæneklipperen klippe arealer, der har en hældning på op til 25 cm pr. meter i længden (25 %). Arealer, der hælder mere, skal afgrænses med afgrænsningskablet.

Hvis arbejdsområdets yderkant et sted har en hældning på mere end 10 cm pr. meter i længden (10 %), skal afgrænsningskablet udlægges cirka 20 cm inden for det sted, hvor hældningen begynder.

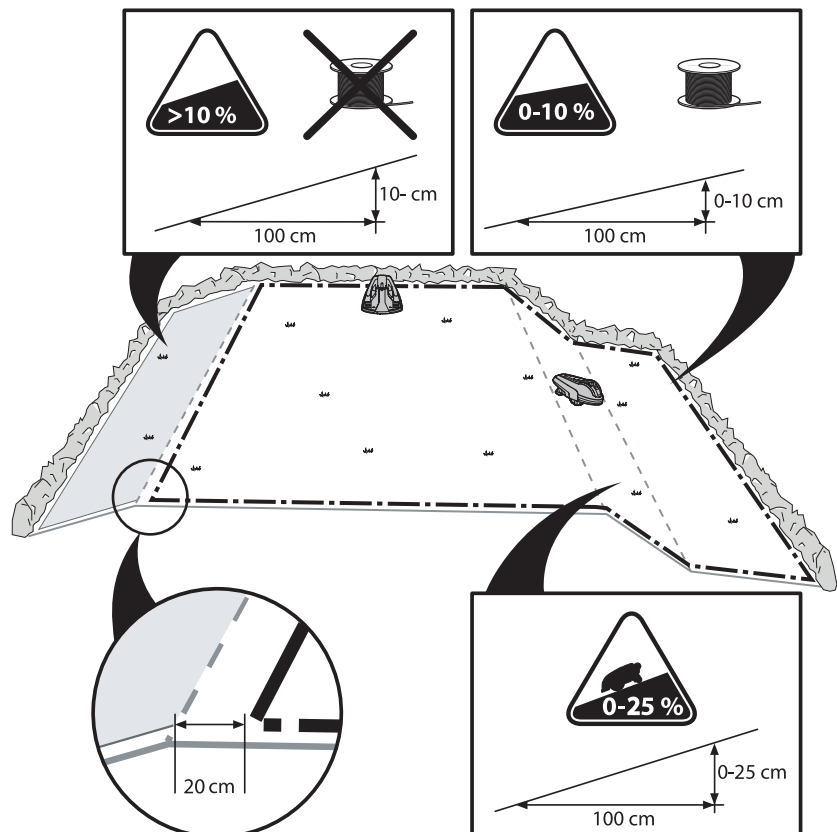

3. INSTALLATION

Udlægning af afgrænsningskabel

Hvis du vil fastgøre afgrænsningskablet med kramper:

- Klip græsset meget tæt med en almindelige plæneklipper eller en trimmer, der hvor kablet skal lægges. Det vil dermed være lettere at lægge kablet tæt på jorden, og risikoen for, at robotplæneklipperen klipper i kablet eller beskadiger dets isolering reduceres.
- Sørg for at lægge afgrænsningskablet nær jorden og fæstne kramperne tæt – ca. 75 cm mellem hver krampe. Kablet skal alle steder ligge nær jorden, så der ikke afklippes, før græssets rødder er vokset over det.
- Anvend en hammer til at slå kramperne ned i jorden med. Uvis stor forsigtighed, når kramperne bankes i, og sørg for, at kablet ikke udsættes for trækbelastninger. Undgå at folde kablet i skarpe folder.

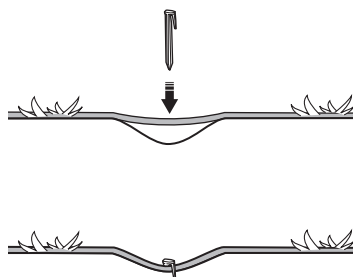

Hvis afgrænsningskablet skal graves ned:

- Sørg for at lægge afgrænsningskablet mindst 1 cm og maks. 20 cm ned i jorden. Kablet kan graves ned f.eks. ved hjælp af en kantskærer eller en lige spade.

Benyt den medfølgende målepind som hjælp, når du lægger afgrænsningskablet ud. Med målepinden er det nemt at fastlægge den rigtige afstand imellem afgrænsningskablet og afgrænsningen/hindringen. Målepinden knækkes fri af kassen.

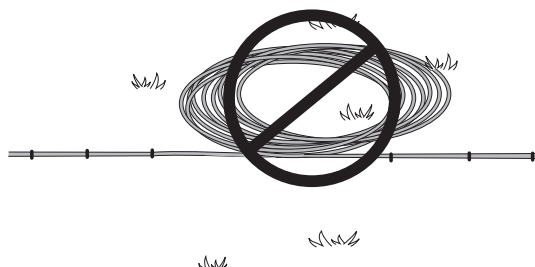

VIGTIG INFORMATION

Ekstra kabel må ikke lægges i rulle uden for afgrænsningskablet. Dette kan føre til forstyrrelser af robotplæneklipperen.

Løkke til tilslutning af guidekablet

For at lette tilslutningen af guidekablet til afgrænsningskablet, anbefales det at lave en løkke af ca. 20 cm ekstra afgrænsningskabel på det sted, hvor guidekablet senere skal tilsluttes. Det er en god ide at planlægge, hvor guidekablet skal placeres, før afgrænsningskablet lægges ud. Se 3.4 *Installation af afgrænsningskabel* på side 22.

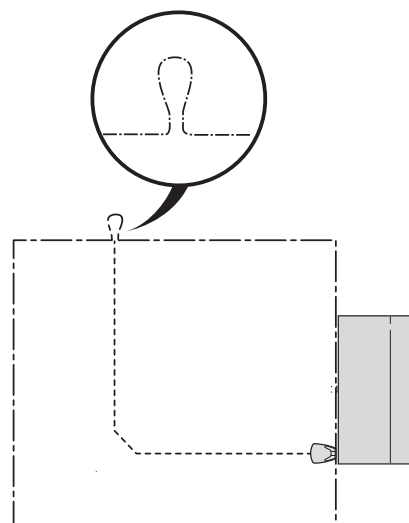

3. INSTALLATION

Udlægning af afgrænsningskabel ind mod ladestationen

Afgrænsningskablet skal lægges på linje med bagenden af ladestationen og mindst 1,5 meter ligeud til højre og venstre for ladestationen. Se illustrationen. Hvis afgrænsningskablet lægges på nogen anden måde, kan robotplæneklipperen have svært ved at finde ladestationen.

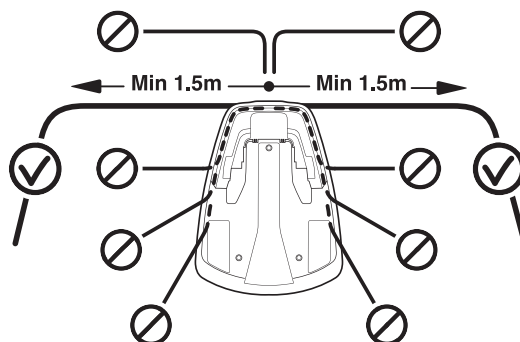

Forlæng afgrænsningskablet

Brug en original sammenkoblingsenhed, hvis afgrænsningskablet ikke er langt nok og skal splejses. Det er vandtæt og giver en pålidelig elektrisk sammenkobling.

Stik begge kabelender ind i sammenkoblingsenheden. Sørg for, at ledningerne er sat helt ind i sammenkoblingsenheden ved at kontrollere, at kabelenderne er synlige igennem det gennemsigtige stykke på den anden side af sammenkoblingsenheden. Tryk nu knappen i toppen af sammenkoblingsenheden helt ned. Brug en tang, hvis det er vanskeligt at trykke knappen på sammenkoblingsenheden ned pr. håndkraft.

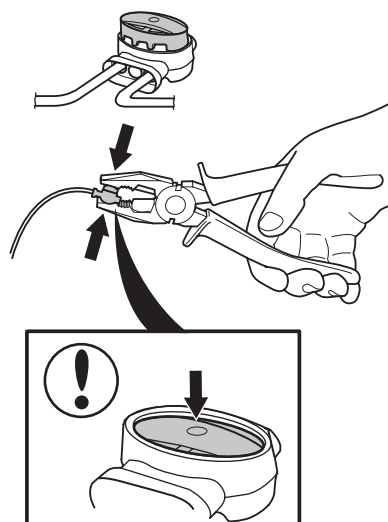

VIGTIG INFORMATION

Sammensnoede kabler eller samlemuffer, der er omviklet med isolerbånd, er ikke at betragte som tilfredsstillende splejsninger. Fugten i jorden bevirker, at lederne oxiderer, hvilket med tiden fører til brud på kredsløbet.

3. INSTALLATION

3.5 Tilslutning af afgrænsningskabel

Slut afgrænsningskablet til ladestationen:

VIGTIG INFORMATION

Afgrænsningskablet må ikke krydses ved tilslutning til ladestationen. Det højre kabel skal forbindes med den højre klemme på ladestationen, og det venstre kabel skal forbindes med den venstre klemme.

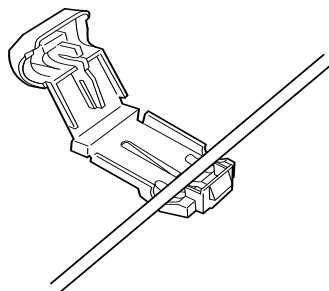

1. Læg kablet i forbindelsesordningen:
 - Åbn forbindelsesordningen.
 - Læg kablet ind i forsænkningen på anordningen.
2. Tryk forbindelsesordningen sammen med en tang. Tryk, til der høres et klik.

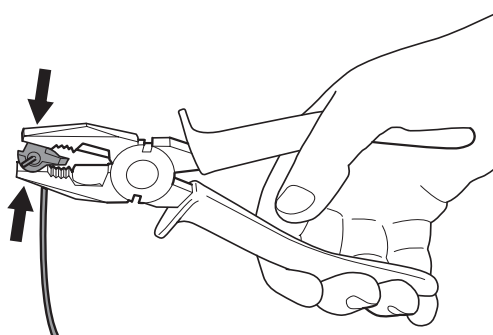

3. Klip overskydende afgrænsningskabel af 1 eller 2 cm over tilkoblingsstederne.

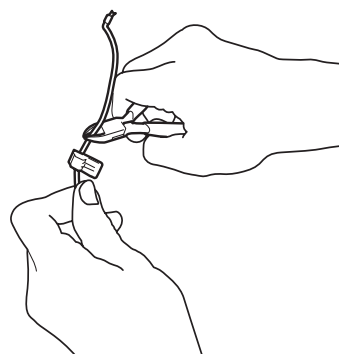

4. Forbind tilslutningen til kontaktklemmen mærket AL (venstre) og AR (højre) på ladestationen.

Kontrollér omhyggeligt, at forbindelsen er i orden.

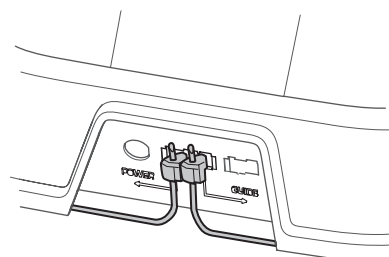

VIGTIG INFORMATION

Stikket til højre skal forbindes med metalbenet til højre på ladestationen, mens venstre kabelende skal forbindes med det venstre stik.

3. INSTALLATION

3.6 Installation af guidekabel

Guidekablet er et kabel, som lægges væk fra ladestationen, f.eks. ud imod en fjern del af arbejdsområdet eller igennem en smal passage, og som derefter forbindes med afgrænsningskablet. Den samme kabelrulle benyttes til både afgrænsnings- og guidekablet.

Guidekablet bruges af robotplæneklipperen til at finde vej tilbage til ladestationen, men det styrer også robotplæneklipperen væk fra ladestationen til fjernt beliggende dele af haven.

Robotplæneklipperen kan følge guidekablet fra ladestationen til stedet, hvor guidekablet er sluttet til afgrænsningskablet, og først begynde at klippe græsset der. Dermed sikres en ensartet klipping af hele plænen. Det bør afhængigt af havens udformning indstilles, hvor ofte robotplæneklipperen skal følge guidekablet væk fra ladestationen. Se 6.6 *Indstillinger* på side 52.

Robotplæneklipperen skal køre med forskellige afstande til guidekablet for at mindske risikoen for spordannelse, når robotplæneklipperen følger guidekablet til og fra ladestationen. Arealet ved siden af kablet, som robotplæneklipperen benytter, kaldes korridoren.

Robotplæneklipperen kører altid til venstre for guidekablet, når man kigger ind imod ladestationen. Korridoren ligger dermed til venstre for guidekablet. Korridoren er 50 cm bred. Under installationsarbejdet er det derfor vigtigt at sørge for mindst 75 cm fri plads til venstre for guidekablet og mindst 25 cm fri plads til højre for guidekablet set ind imod ladestationen.

Guidekablet må ikke lægges tættere end 30 cm på afgrænsningskablet.

Præcis som med afgrænsningskablet kan guidekablet fastgøres med kramper eller graves ned i jorden.

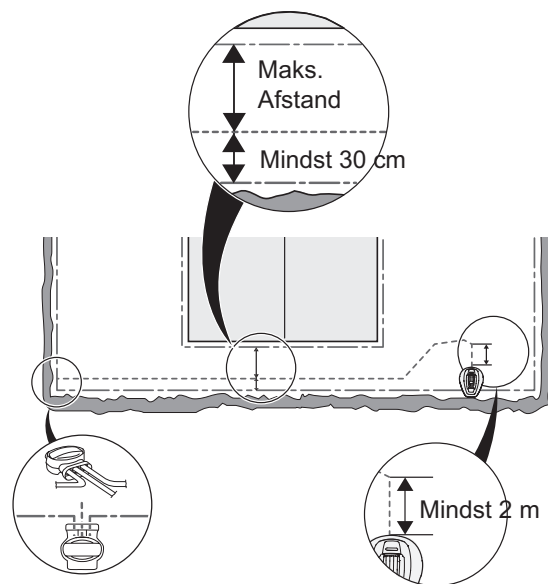
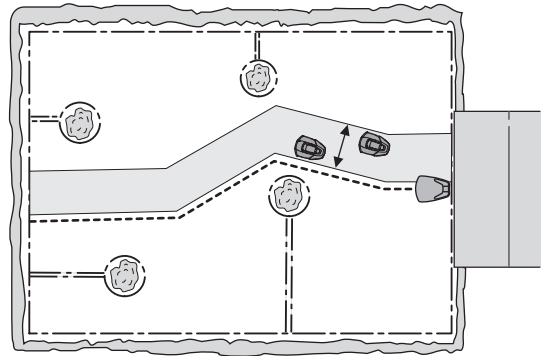

VIGTIG INFORMATION

Sørg for, at der altid er mindst 75 cm fri plads til venstre for guidekablet set ind imod ladestationen.

3. INSTALLATION

Udlægning og tilslutning af guidekabel

1. Læg kablet igennem spalten i bunden af laderpladen.

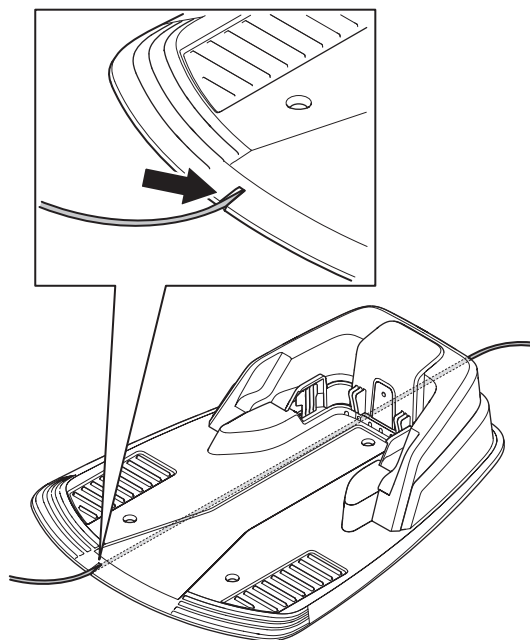

2. Sæt forbindelsesstykket på guidekablet på samme måde som på afgrænsningskablet i 3.5 *Tilslutning af afgrænsningskabel* på side 28. Forbind det med ladestationens kontaktklemme med mærkningen 'guide'.

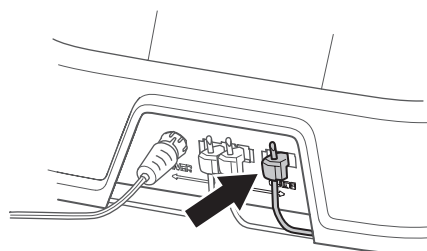

3. Træk guidekablet mindst 2 meter lige ud fra den forreste kant af ladepladen.

Hvis guideledningen skal lægges i en passage:

- Robotplæneklipperen følger altid guidekablet på samme side af kablet til og fra ladestationen. Det betyder, at robotplæneklipperen altid kører til venstre for guidekablet, når man kigger ind imod ladestationen

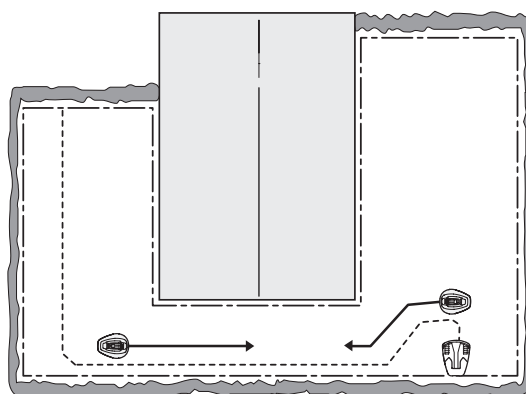

3. INSTALLATION

- I passagen skal guidekablet derfor placeres, så robotplæneklipperen har mest mulig plads at bevæge sig i. Afstanden mellem afgrænsningskablet og guidekablet skal imidlertid mindst være 30 cm.

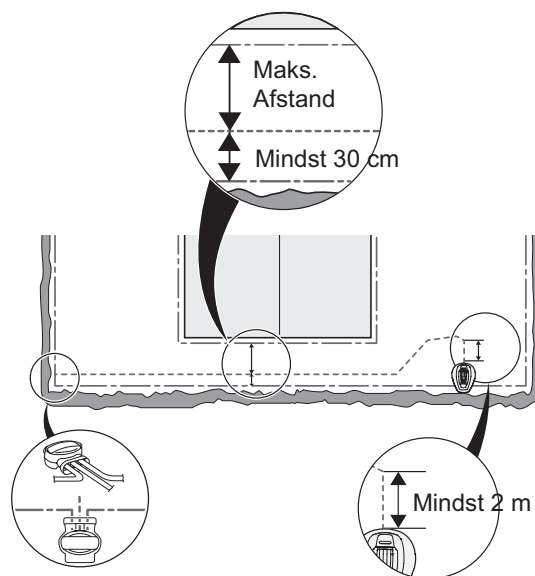

Hvis guidekablet skal installeres på en stejl skråning, er det en fordel at lægge kablet i en vinkel i forhold til skråningen. På denne måde bliver det lettere for robotplæneklipperen at følge guidekablet på skråningen.

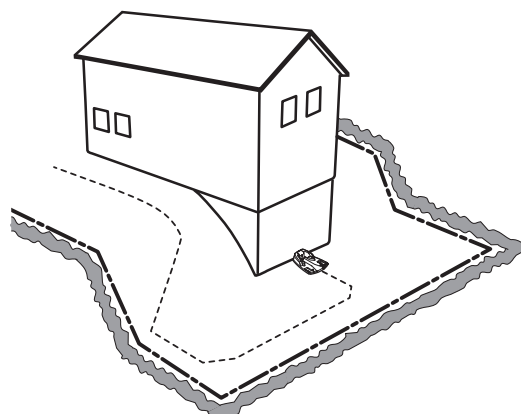

Undgå at lægge kablet i spidse vinkler. Det kan gøre det vanskeligt for robotplæneklipperen at følge guidekablet.

4. Før guidekablet til stedet på afgrænsningskablet, hvor der tidligere blev lavet en løkke for at lette tilslutningen af guidekablet.
5. Klip løkken i afgrænsningskablet op ved hjælp af f.eks. en skævbider.

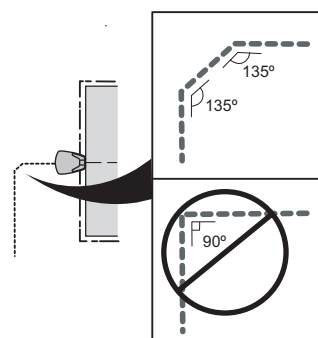

3. INSTALLATION

6. Slut guidekablet til afgrænsningskablet ved hjælp af en forlængerenhed:

Stik afgrænsningskablet i hvert af hullerne i sammenkoblingsenheden. Stik guidekablet ind i det midterste hul i sammenkoblingsenheden. Kontrollér, at kablerne er sat helt ind i sammenkoblingsenheden, så kabelenderne er synlige igennem den gennemsigtige del på den anden side af sammenkoblingsenheden.

Brug en tang til at trykke knappen på sammenkoblingsenheden helt sammen.

Det spiller ingen rolle, hvilke huller der benyttes til hver enkelt kabelleder.

7. Fastgør forlængerenheden med kabler, eller grav den ned.

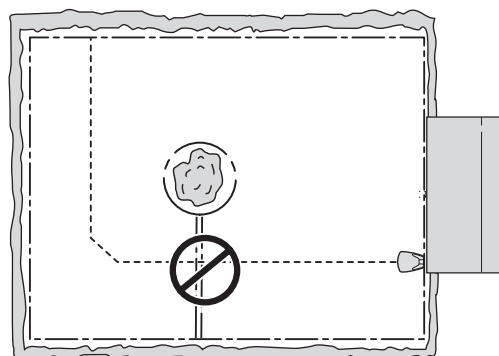
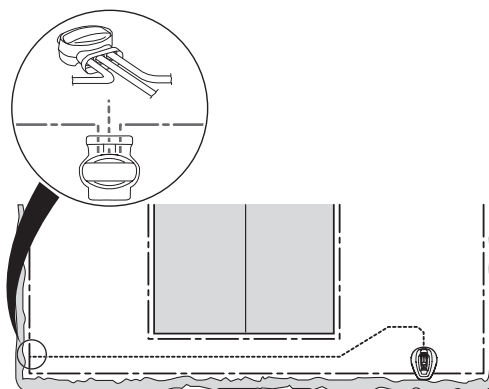

VIGTIG INFORMATION

Guidekablet må ikke krydse afgrænsningskablet, f.eks. et afgrænsningskabel, der lægges ud til en "ø".

VIGTIG INFORMATION

Kontrollér, at guidekablet fungerer, ved hjælp af funktionen *Kalibrere guide, R40Li*, inden robotplæneklipperen tages i brug. Se 3.8 Første opstart og kalibrering på side 33.

3.7 Kontrol af løkken

Kontrollér løkkesignalet ved hjælp af indikatorlampen på ladestationen.

- Konstant grønt lys = signalerne er gode.
- Blinkende blåt lys = afbrydelse i afgrænsningskablet, intet signal.
- Blinkende gult lys = afbrydelse i guidekablet, intet guidesignal.
- Blinkende rødt lys = afbrydelse i ladestationens antenneplade. Kontakt GARDENA Central Service med henblik på udbedring. Se *Memo* på side 4.
- Konstant blåt lys = svagt signal. Dette kan skyldes, at afgrænsningsløkken er for lang, eller at selve kablet er beskadiget. Hvis slåmaskinen fungerer alligevel, er dette ikke noget problem.
- Konstant rødt lys = fejl i ladestationens elektroniske printkort. Kontakt GARDENA Central Service med henblik på udbedring. Se *Memo* på side 4.

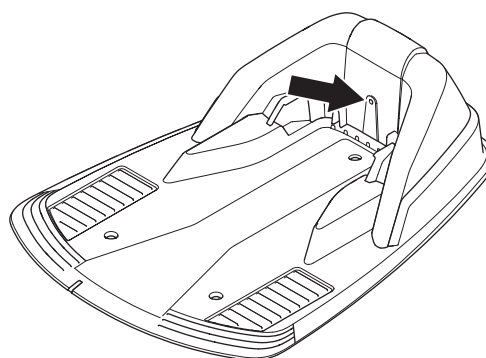

Se 9.2 *Indikatorlampen i ladestationen* på side 67, hvis lampen ikke lyser konstant grønt.

3. INSTALLATION

3.8 Første opstart og kalibrering

Før robotplæneklipperen bruges, skal der gennemføres en opstartssekvens i robotplæneklipperens menu og en automatisk kalibrering af guidesignalet. Kalibreringen er også en udmærket kontrol af, om installationen af guidekablet er udført på en sådan måde, at robotplæneklipperen uden videre kan følge kablet fra ladestationen.

1. Åbn afdækningen over betjeningspanelet ved at trykke på **STOP**-knappen.
2. Flyt hovedafbryderen til positionen 1.

Der påbegyndes en opstartssekvens, når robotplæneklipperen for startes første gang. Maskinen spørger om følgende:

Sprog

Tidsformat

Klokkeslæt

Datoformat

Dato

Firecifret PIN-kode. Alle kombinationer bortset fra 0000 er tilladt.

VIGTIG INFORMATION

Brug *Memo* på side 4 til at notere PIN-koden.

3. Anbring robotplæneklipperen i ladestationen, som du bliver bedt om i displayet. Tryk derefter på **START**-knappen, og luk afdækningen. Robotplæneklipperen påbegynder nu guidekalibreringen ved at forlade ladestationen og følge guidekablet til det punkt, hvor guidekablet er forbundet med afgrænsningskablet, og hvor den skal begynde at klippe græsset. Kontrollér, at robotplæneklipperen kan følge guidekablet hele vejen.

Hvis den ikke kan følge kablet, er guidekablet muligvis installeret forkert. Hvis det skulle være tilfældet, skal du kontrollere, at installationen er udført som beskrevet i kapitel 3.6 *Installation af guidekabel* på side 29. Udfør derfor en ny kalibrering. Se 6.6 *Instillinger* på side 52.

Med R70Li er der også mulighed for at reducere korridorbredden, så robotplæneklipperen kan følge guidekablet igennem meget smalle passager. Se 6.4 *Installation, R70Li* på side 46. Brug funktionen *Test ud* for at gennemføre en ny kalibrering i R70Li. Se 6.4 *Installation, R70Li* på side 46.

3. INSTALLATION

3.9 Kontrol af tilkobling i ladestationen

Før robotplæneklipperen tages i brug, skal det kontrolleres, at den kan følge guidekablet hele vejen til ladestationen, og at den uden videre kobler til ladestationen. Udfør nedenstående test.

1. Åbn afdækningen over betjeningspanelet ved at trykke på **STOP**-knappen.
2. Placer robotplæneklipperen tæt på det sted, hvor guidekablet er forbundet med afgrænsningskablet. Anbring robotplæneklipperen ca. 2 meter fra guidekablet, så den vender imod guidekablet.
3. Vælg tilstanden *Home* ved at trykke på tasten med hussymbolet og derefter trykke på *OK*, når markøren står ud for *Home*. Tryk på **Start**, og luk afdækningen.
4. Kontrollér, at robotplæneklipperen følger guidekablet hele vejen til ladestationen, og at den kobler sig til ladestationen. Testen er kun bestået, hvis robotplæneklipperen er i stand til at følge guidekablet hele vejen til ladestationen og koble sig til i første forsøg. Hvis robotplæneklipperen er ude af stand til at koble sig til i første forsøg, vil den automatisk prøve igen. Installationen kan ikke godkendes, hvis robotplæneklipperen behøver to eller flere forsøg for at koble sig til ladestationen. I sådanne tilfælde skal det kontrolleres, at ladestationen, afgrænsningskablet og guidekablet er installeret i overensstemmelse med anvisningerne i kapitlerne 3.2, 3.4 og 3.6.
5. Robotplæneklipperen bliver stående i ladestationen, indtil en af tilstandene *Auto* eller *Man* vælges. Se 5.1 *Valg af driftsform* på side 40.

Guidesystemet skal kalibreres, for at ovenstående test kan give et tilfredsstillende resultat. Se 3.8 *Første opstart og kalibrering* på side 33.

4. ANVENDELSE

4. Anvendelse

4.1 Opladning af batteri

Når GARDENA robotplæneklipper er ny eller har stået ubenyttet hen i en længere periode, er batteriet tomt og skal oplades før start. Opladningen tager ca. 80 til 100 minutter.

1. Stil hovedafbryderen på 1.
2. Placer robotplæneklipperen i ladestationen. Åbn afdækningen, og skub robotplæneklipperen så langt ind som muligt for at sikre, at der er ordentlig kontakt imellem robotplæneklipperen og ladestationen.
3. I displayet vises en meddelelse om, at ladeprocessen er i gang.



ADVARSEL

Læs sikkerhedsforskrifterne grundigt igennem, før du starter din robotplæneklipper.



ADVARSEL

Hold hænder og fødder væk fra de roterende knive. Placer aldrig hænder eller fødder i nærheden af eller under karrosseriet, når motoren er i gang.

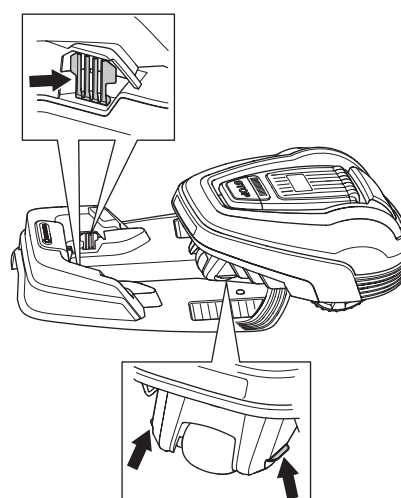
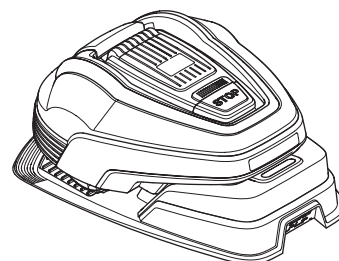

4. ANVENDELSE

4.2 Anvendelse af timer

Du opnår det bedste klipperesultat, hvis du ikke klipper græsset for meget. Brug timerfunktionen (se xxxx på side xx) for at undgå fladtrykning af plænen. Når du indstiller timeren, skal du regne med, at robotplæneklipperen klipper omkring 45 m² pr. time om dagen (ca. 30 m² for GARDENA R40Li).

Eksempel

Hvis arbejdsområdet er 360 m² stort, skal robotplæneklipperen køre omkring 8 timer om dagen (ca. 12 timer for GARDENA R40Li). Tiderne afhænger f.eks. af græssets egenskaber, knivenes skarphed og batteriets alder.

VIGTIG INFORMATION

Brug timeren til at undgå klipping af plænen på tidspunkter, hvor der hyppigt opholder sig børn, kæledyr eller lign. på plænen, som kan komme til skade på de roterende knive.

Timerens fabriksindstilling er 07:00-23:00 (07:00-22:00 for GARDENA R40Li), og den tillader klipping alle ugedage. Denne indstilling egner sig til et arbejdsområde på omkring 700 m² (400 m² for GARDENA R40Li).

Hvis størrelsen på arbejdsområdet tillader det, kan græssets kvalitet forbedres yderligere ved kun at klippe det hver anden dag i stedet for nogle få timer hver dag. Desuden har græsset godt af at hvile i en periode på mindst tre dage en gang om måneden.

Standby

Robotplæneklipperen har en indbygget hviletid på mindst 8 timer om dagen (11 timer for GARDENA R40Li). Standbytiden er f.eks. en udmærket lejlighed til at vande plænen eller lege på den.

Eksempel 1

Tiderne, der benyttes i dette eksempel, gælder for GARDENA R40Li, men princippet er det samme for GARDENA R70Li.

Arbejdsperiode 1: 07:00 - 22:00

Ugedage: Alle dage

Fabriksindstillingen medfører, at robotplæneklipperen begynder at klippe plænen klokken 07.00. Slåmaskinen parkeres i ladestationen fra klokken 22.00, hvor den bliver, indtil den begynder at slå igen klokken 07.00.

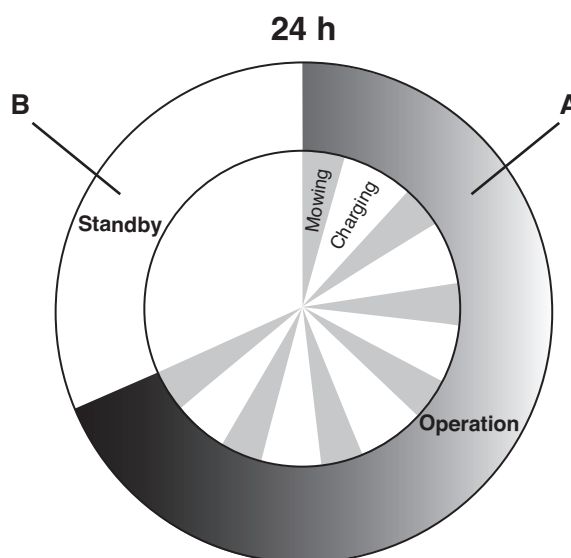

R40Li

Drift	A = Max 13 h
Ladning/Standby	B = Min 11 h

R70Li

Drift	A = Max 16 h
Ladning/Standby	B = Min 8 h

4. ANVENDELSE

Hvis timerindstillingen er opdelt i to arbejdsperioder, kan standbyperioden inddeles i en række perioder. Den samlede standbytid skal imidlertid være mindst 8 timer (11 timer for GARDENA R40Li).

Eksempel 2

Tiderne, der benyttes i dette eksempel, gælder for GARDENA R40Li, men princippet er det samme for GARDENA R70Li.

Arbejdsperiode 1: 06:00 - 16:00

Arbejdsperiode 2: 20:00 - 23:00

Ugedage: Alle dage

Robotplæneklipperen vil arbejde fra 06:00 til 16:00. Den vil begynde igen klokken 20:00, men holde op med at køre klokken 22:00 og hvile, indtil den begynder igen klokken 06:00.

	GARDENA R40Li	GARDENA R70Li
Maks. driftsti	13 h	16 h
Minimum standbytid	11 h	8 h
Areal/timer/dag	30 m ²	45 m ²

Tiderne er omtrentlige og afhænger f.eks. af græssets egenskaber, knivenes skarphed og batteriets alder.

4.3 Start

1. Stil hovedafbryderen på 1.
2. Tryk på **STOP**-tasten for at åbne lågen til kontrolpanelet.
3. Angiv PIN-koden.
4. Tryk på **START**-knappen.
5. Luk dækslet inden for 10 sekunder.

Hvis robotplæneklipperen er parkeret i ladestationen, vil den først forlade ladestationen igen, når batteriet er ladet helt op, og hvis timeren er indstillet, så den tillader robotplæneklipperen at arbejde.

Før knivskiven sættes i gang, afgives 5 bip i løbet af 2 sekunder.

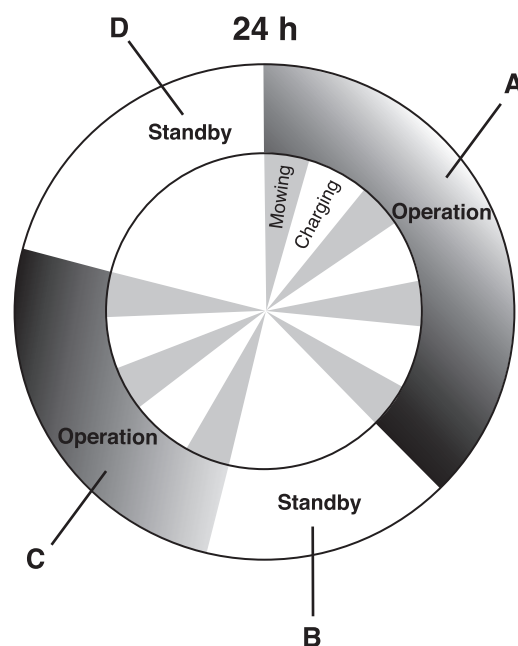

R40Li

Drift **A + C = Max 13 h**

Ladning/Standby **B + D = Min 11 h**

R70Li

Drift **A + C = Max 16 h**

Ladning/Standby **B + D = Min 8 h**

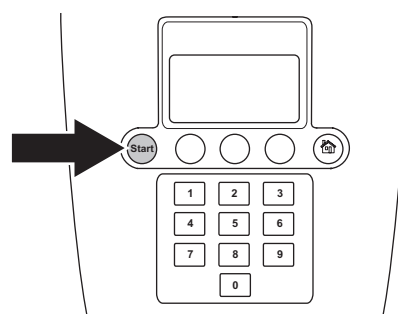

4. ANVENDELSE

4.4 Stop

1. Tryk på **STOP**-tasten.

Robotplæneklipperen standser, klippemotoren stopper, og lågen til kontrolpanelet åbnes.

4.5 Slukning

1. Tryk på **STOP**-tasten.
2. Stil hovedafbryderen på 0.

Sluk altid for robotplæneklipperen på hovedafbryderen, hvis der skal udføres vedligeholdelse på den, eller hvis robotplæneklipperen skal flyttes uden for arbejdsområdet.

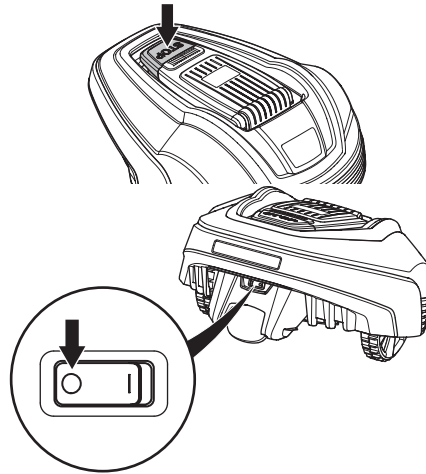

4.6 Justering af klippehøjde

Klippehøjden kan varieres fra MIN (2 cm) til MAX (5 cm).

Sådan justerer du klippehøjden:

1. Tryk på **STOP**-knappen for at standse robotplæneklipperen, og åbn derefter dækslet.
2. Drej højdejusteringsknappen til den ønskede position. Den valgte position indikeres ved den orange bjælke, der kan ses igennem vinduet ved knappen.
 - Drej imod urets retning for at øge klippehøjden.
 - Drej i urets retning for at reducere klippehøjden.
 -

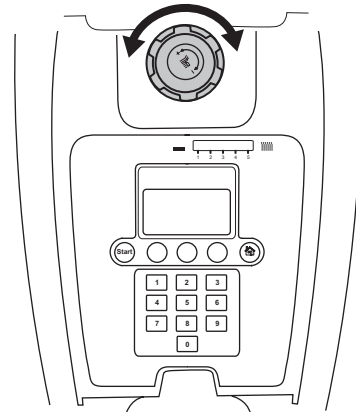

VIGTIG INFORMATION

I løbet af de første uger efter en ny installation skal klippehøjden være indstillet til **MAX** for at undgå at beskadige afgrænsnings- og guidekablet. Herefter kan klippehøjden reduceres trinvist hver anden uge, indtil den ønskede klippehøjde er nået.

5. KONTROLPANEL

5. Kontrolpanel

Alle kommandoer til og indstillinger af GARDENA robotplæneklipper sker via kontrolpanelet. Der er adgang til samtlige funktioner via et antal menuer.

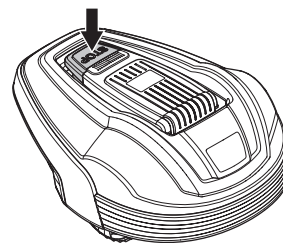

Kontrolpanelet består af et display og et tastatur. Alle oplysninger vises på displayet, og al indtastning foretages ved hjælp af tasterne.

Når der er trykket på stopknappen, og afdækningen åbnes, vises betjeningsvinduet med klokkeslæt, den valgte driftstilstand, antallet af arbejdstimer, batteristatus og timerindstilling.

- Uret viser den aktuelle tid.
- Dato viser den aktuelle dag.
- Det antal driftstimer, der vises, er det antal timer, robotplæneklipperen har været i drift siden produktionsdatoen. Den tid, som robotplæneklipperen har brugt til at klippe græs i eller søgt efter ladestationen i, regnes som driftstid.
- Teksterne *AUTO*, *MAN* og *HJEM* viser den valgte driftstilstand. Se kapitel 5.1: Funktionsvalg.
- Batteristatus viser, hvor meget ladning batteriet har tilbage.
- Ur-ikonet indikerer, at timerindstillingerne er aktiveret. Ur-ikonet er sort, når robotplæneklipperen som følge af en timerindstilling ikke må arbejde, og hvidt, når robotplæneklipperen må arbejde.
- Teksten *MENU* betyder, at hovedmenuen kan åbnes ved hjælp af den flervalgsknap, der er placeret under teksten.

Tastaturet har fire grupper af knapper: knap til valg af driftsform, flervalgsknapper, taltasterne og startknappen.

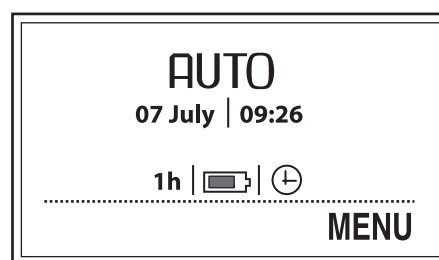
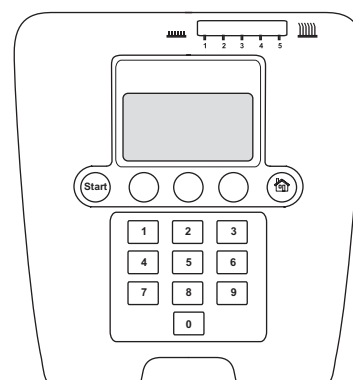

5. KONTROLPANEL

5.1 Valg af driftsform

Knappen til valg af driftsform symboliseres af et hus. Når der er trykket på knappen, vises den valgte driftsform i displayet. Ved gentagne tryk på knappen er det muligt at vælge imellem tre forskellige driftstilstande.

1. **HJEM:**

Sender robotplæneklipperen til ladestationen. Den forbliver her, indtil der vælges en anden driftstilstand. Teksten *Hjem* vises i betjeningsvinduet. Når batteriet er fuldt opladet, forbliver robotplæneklipperen parkeret i ladestationen. Robotplæneklipperen forlader først ladestationen og begynder at klippe græs igen, når funktionsvalget ændres til AUTO.

Indstillingen Home benyttes også efter en ny installation eller ændringer i en eksisterende installation til at kontrollere, om robotplæneklipperen kan følge guidekablet og koble sig til ladestationen. Se 3.9 *Kontrol af tilkobling i ladestationen* på side 34.

2. **AUTO:**

Den automatiske driftstilstand, der er valgt som standard, og hvor robotplæneklipperen klipper græsset og lader sig op automatisk.

3. **MAN:**

Mår der klippes sekundære områder (se 3.4 *Installation af afgrænsningskabel* på side 22), skal indstillingen *MAN* benyttes.

Hvis der vælges *MAN*, og robotplæneklipperen starter, mens den befinder sig ude på plænen, klipper den græsset, indtil batteriet er brugt op. Den stopper derefter, og meddelelsen '*Behøver manuel ladning*' vises. Det er derefter nødvendigt at transportere robotplæneklipperen tilbage til ladestationen manuelt og starte den igen manuelt, når den er blevet ladet op.

Hvis robotplæneklipperen lader op i tilstanden *MAN*, vil den lade helt op, bevæge sig ca. 20 cm ud af ladestationen og derefter stoppe. Det betyder, at den er ladet op og klar til at slå græs.

Hvis det primære arbejdsområde skal klippes efter opladningen, vil det være relevant at skifte til driftstilstanden Auto, før robotplæneklipperen placeres i ladestationen.

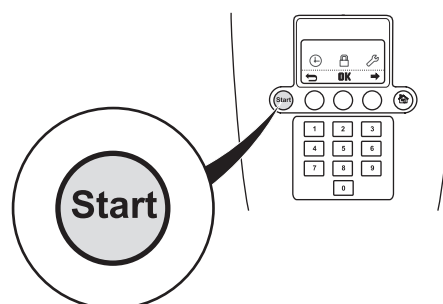
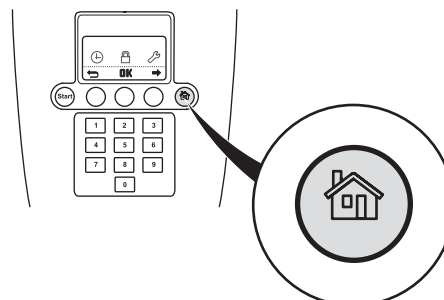

VIGTIG INFORMATION

Tryk altid på START-knappen for at starte robotplæneklipperen, inden dækslet lukkes. Hvis der ikke trykkes på START-knappen, lyder der et meddelelsesbip, og robotplæneklipperen starter ikke.

5. KONTROLPANEL

5.2 Flervalgsknapper

De tre flervalgsknapper giver mulighed for at vælge en række funktioner, som bl.a. afhænger af, hvor i menustrukturen du befinder dig. Knapfunktionen vises nederst i displayet.

Eksempel: Hvis du befinder dig i hovedmenuen, kan den venstre knap benyttes til at navigere tilbage, mens den midterste knap bekræfter eventuelle valg, og den højre knap kan bruges til at rulle i menuen.

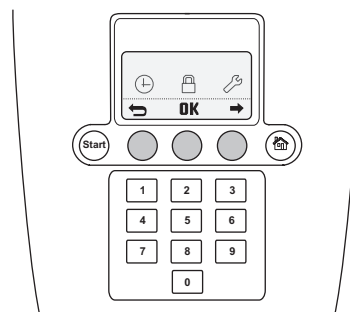

5.3 Tal

Taltasterne bruges f.eks. til at indtaste PIN-koden eller stille klokkeslættet.

Taltasterne kan også bruges til at indtaste en talsekvens som genveje til de forskellige menuer. Flere oplysninger om talsekvenser, se 6.1 *Hovedmenu* på side 42.

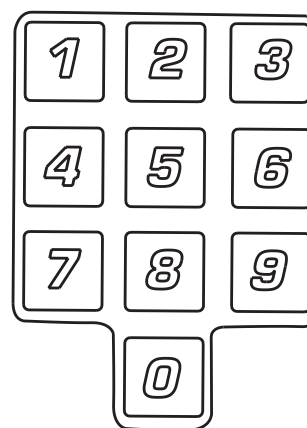

5.4 Hovedafbryder

Stil hovedafbryderen på 1 for at kunne starte robotplæneklipperen.

Stil hovedafbryderen i positionen 0, når robotplæneklipperen ikke er i brug, eller der skal udføres arbejde på knivdisken.

Når hovedafbryderen er sat i positionen 0, kan robotplæneklipperens motorer ikke starte.

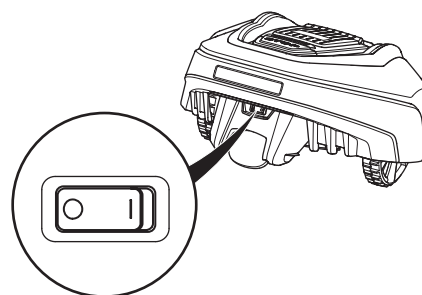

6. MENUFUNKTIONER

6. Menufunktioner

6.1 Hovedmenu

Hovedmenuen i GARDENA R40Li indeholder tre valgmuligheder:

- *Timer*
- *Sikkerhed*
- *Indstillinger*

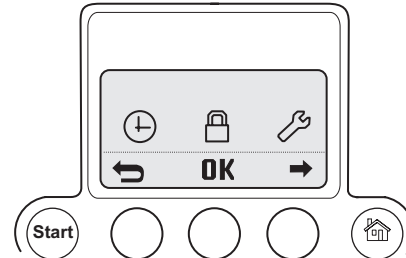

Hovedmenuen i GARDENA R70Li indeholder fire valgmuligheder:

- *Timer*
- *Installation*
- *Sikkerhed*
- *Indstillinger*

Under hvert valg findes der et antal undermenuer. Via disse kan du nå alle de funktioner, du skal bruge for at indstille robotplæneklipperen.

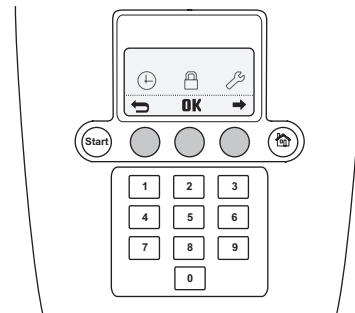

Bladre mellem menuer

Gennemse hovedmenuen og undermenuerne ved hjælp af flervalgsknapperne. Indtast værdier og klokkeslæt ved hjælp af taltasterne, og bekræft de enkelte valg med flervalgsknappen OK. Tryk på flervalgsknappen med **return-pilen** for at gå et trin opad i menuen, eller hold knappen til funktionsvalg trykket ind i 2 sekunder for at gå direkte tilbage til hovedmenuen.

Talrække

En talsekvens kan benyttes som genvej til en bestemt funktion.

Det første tal i rækken henviser til valget i hovedmenuen. De andre tal henviser til valget i første undermenu osv.

Eksempel: Hvis du trykker **1** efterfulgt af **3** i hovedmenuen, vises undermenuen *Ugedag*.

I overskrifterne på de næste sider angives talrækken i parentes.

Undermenuer

Visse undermenuer indeholder valgmuligheder, der er krydset af i venstre side. Det betyder, at de pågældende valgmuligheder er valgte.

I nogle undermenuer er der ud for bestemte funktioner angivet information længst ude til højre. Denne information angiver, hvilket valg der er foretaget for den pågældende funktion.

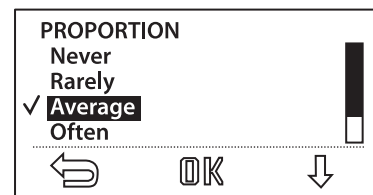

6. MENUFUNKTIONER

6.2 Menustruktur GARDENA R40Li

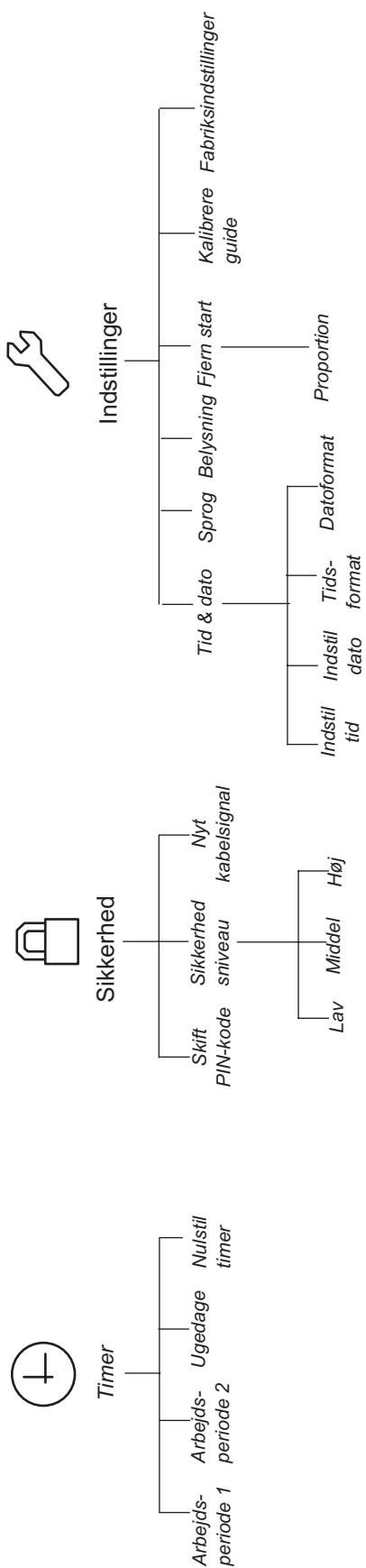

6. MENUFUNKTIONER

GARDENA R70Li

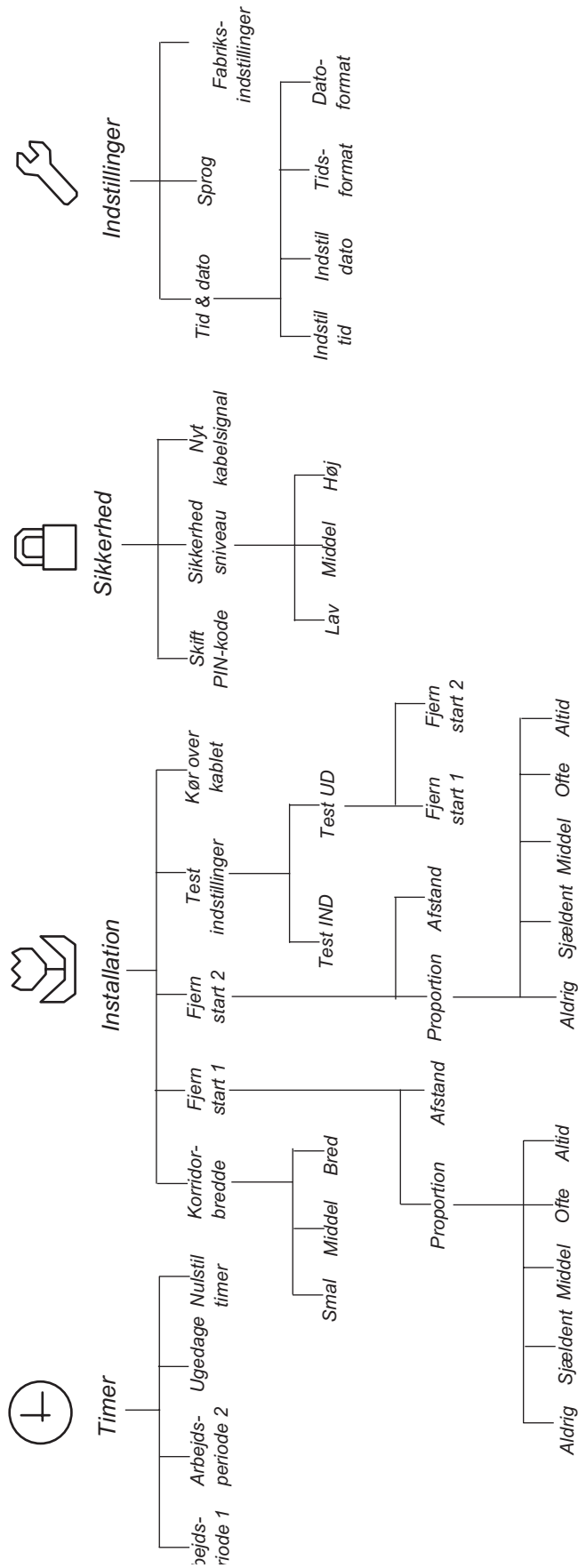

6. MENUFUNKTIONER

6.3 Timer

Du opnår det bedste klipperesultat, hvis du ikke klipper græsset for meget. Det er derfor vigtigt at begrænse driftstiden ved hjælp af timerfunktionen, hvis arbejdsområdet er mindre end robotplæneklipperens arbejdskapacitet. Hvis robotplæneklipperen klipper for meget, kan græsset se fladtrykt ud. Derudover bliver robotplæneklipperen udsat for unødigt slitage.

Timerfunktionen er også en god hjælp, hvis du vil angive tidspunkter, hvor robotplæneklipperen ikke skal klippe, for eksempel når børn leger i haven.

Fabriksindstillingen er 07:00 - 23:00 (07:00-22:00 for GARDENA R40Li), og den tillader klipning af græsset alle ugens dage. Dette er normalt en passende indstilling til et arbejdsområde på 700 m² (400 m² for GARDENA R40Li).

Når du indstiller timeren, skal du regne med, at robotplæneklipperen klipper omkring 45 m² i timen pr. dag (30 m² for GARDENA R40Li).

- **Arbejdsperiode 1**
til indstilling af start- og stoptider for driftsperiode 1. Indtast de ønskede klokkeslæt i timer og minutter, og tryk på **OK** for at bekræfte det indtastede tidspunkt.
- **Arbejdsperiode 2**
til indstilling af start- og stoptider for driftsperiode 2. Indtast de ønskede klokkeslæt i timer og minutter, og tryk på **OK** for at bekræfte det indtastede tidspunkt. Bypass-timer (2-1)
- **Ugedage**
til valg af de dage, hvor robotplæneklipperen skal arbejde. Robotplæneklipperen vil slå græs på de dage, der er markeret.
- **Nulstil timer**
nulstil værdierne til fabriksindstillingerne.

Arbejdsperiode 1 eller arbejdsperiode 2 kan nulstilles ved angivelse af tiden 00:00 - 00:00, hvorefter timeren nulstilles til --:-- - --:--.

Der vises et ur-ikon på startsiden, når der er oprettet timerindstillinger. Ur-ikonet er sort, når robotplæneklipperen som følge af en timerindstilling ikke må arbejde, og hvidt, når robotplæneklipperen må arbejde.

Robotplæneklipperen har en indbygget standbyperiode på mindst 8 timer om dagen (11 timer for GARDENA R40Li). Robotplæneklipperen vil være parkeret i ladestationen i dette tidsrum. Se 4.2 *Anvendelse af timer* op side 36.

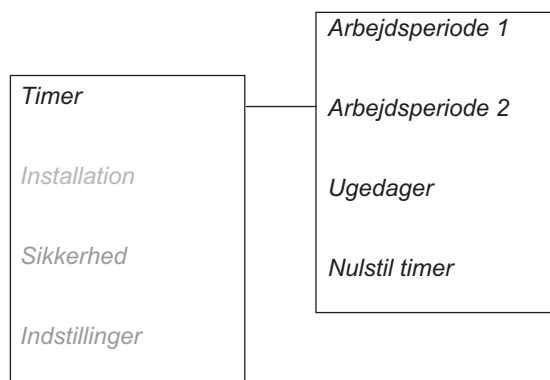

6. MENUFUNKTIONER

6.4 Installation, R70Li

Nedenstående driftsindstillinger er tilgængelige via denne valgmulighed i hovedmenuen.

- **Korridorbredde**
for at vælge, hvor langt fra guidekablet robotplæneklipperen må bevæge sig, når den følger det til og fra ladestationen.
- **Fjern start 1**
til styring af robotplæneklipperen, så den nemmere kan nå fjernt beliggende dele af haven.
- **Fjern start 2**
til styring af robotplæneklipperen, så den nemmere kan nå fjernt beliggende dele af haven.
- **Test indstillinger**
til kontrol af ovenstående indstillinger.
- **Kør over kablet**
til indstilling af den afstand, som robotplæneklipperen skal bevæge sig over afgrænsningskablet, inden den vender tilbage.

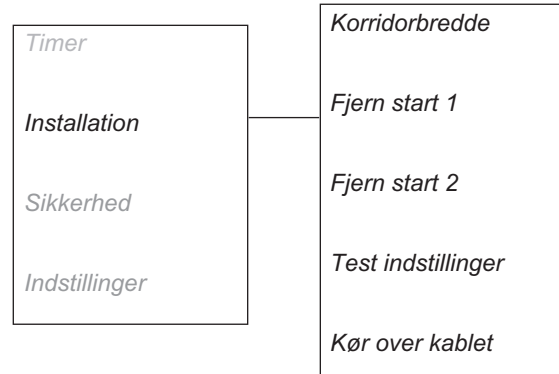

Eksempler på haveindstillinger findes i 7.
Haveeksempel på side 55.

Korridorbredde

Korridorbredden er et mål for, hvor langt fra guidekablet robotplæneklipperen må bevæge sig, når den følger det til og fra ladestationen. Arealet ved siden af kablet, som robotplæneklipperen benytter, kaldes Korridoren.

Robotplæneklipperen har en standardindstilling til korridorer med mellemstor bredde. Med henblik på yderligere reduktion af risikoen for spordannelse anbefales det at vælge en bredere korridor i arbejdsområder, hvor dette måtte være muligt.

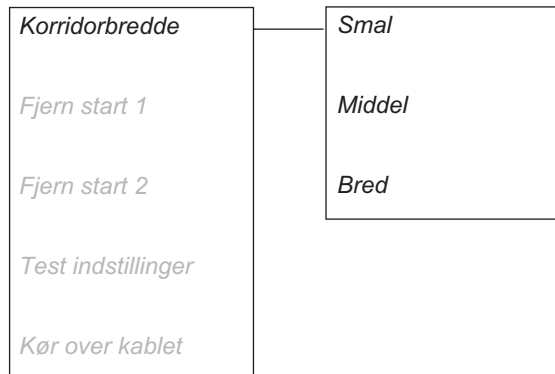

VIGTIG INFORMATION

Benyt altid en korridor, der er så bred som muligt. Indstillingen Smal må kun benyttes, hvis ingen af de andre indstillinger kan bruges i det pågældende arbejdsområde.

6. MENUFUNKTIONER

Bred

I en bred korridor klipper robotplæneklipperen i mere varierede afstande fra guidekablet.

En have, som er åben og fri for smalle passager, bør have en bredere korridor, så risikoen for spordannelse minimeres.

Medium

I en mellembred korridor kører robotplæneklipperen tæt på og langt fra guidekablet, men ikke så langt fra kablet, som hvis der vælges en bred korridor.

Den mellembrede korridorindstilling bør benyttes i en have, der har hindringer tæt på guidekablet og/eller passager, som ikke tillader en bred korridor.

Smal

Med en smal korridor kører robotplæneklipperen lige over guidekablet.

Korridorindstillingen Smal anbefales normalt ikke, men i haver med en eller flere smalle passager, kan en smal korridor være den eneste mulighed. Korridorindstillingen Smal forøger risikoen for spordannelse langs guidekablet.

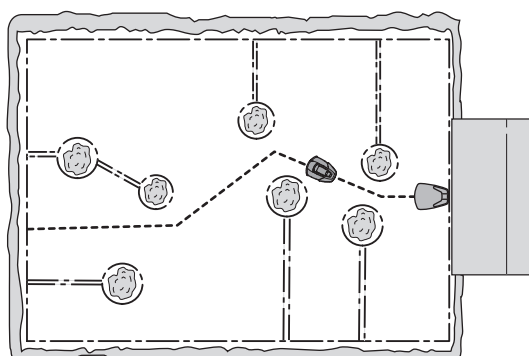
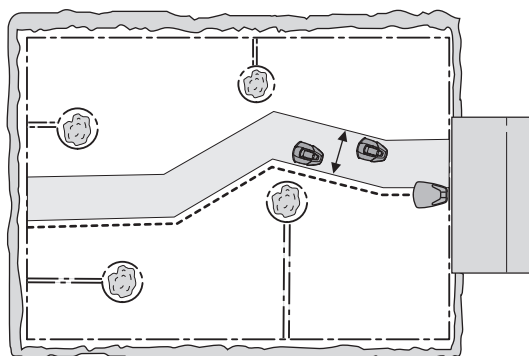

VIGTIG INFORMATION

Afstanden, som robotplæneklipperen opretholder til guidekablet, varierer afhængigt af arbejdsområdets udformning. Brug funktionen *Test IND* til at sikre, at indstillingen for bred korridor kan bruges i den pågældende have.

Fjern start 1

En af guidekablets vigtige funktioner er muligheden for at styre robotplæneklipperen til fjernt beliggende områder af haven, når det er nødvendigt. Denne funktion er f.eks. nyttig i haver, hvor for- og baghaven er forbundet af en smal passage.

Med denne funktion aktiveret (dvs. enhver anden valgmulighed end *Aldrig* er markeret), følger robotplæneklipperen guidekablet fra ladestationen til det fjernt beliggende område, hvorefter den begynder at klippe græsset.

- Proportion

Hvor ofte robotplæneklipperen skal følge guidekablet væk fra ladestationen vælges som en andel af det samlede antal gange, den forlader ladestationen. På alle andre tidspunkter forlader robotplæneklipperen ladestationen på normal vis og begynder at klippe græsset med det samme.

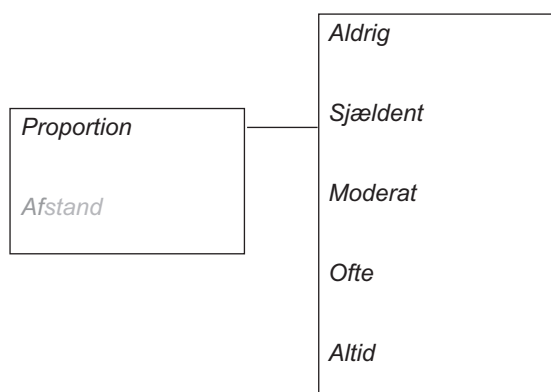

6. MENUFUNKTIONER

Nedenstående fem valgmuligheder er tilgængelige;

- Aldrig (0 %)
- Sjældent (ca 20 %)
- Moderat (ca 50 %)
- Ofte (ca 80 %)
- Alltid (100 %)

Vælg den procentdel, der svarer til størrelsen på det fjernt beliggende område i forhold til det samlede arbejdsområde. Hvis det fjernt beliggende område f.eks. udgør mindre end halvdelen af det samlede arbejdsområde, skal *Sjældent* vælges. Hvis det fjernt beliggende område f.eks. udgør halvdelen af det samlede arbejdsområde, skal der vælges *Middel*. Sammenlign med eksemplerne i 7. *Haveeksempel* på side 55.

Standardindstillingen er *Sjældent*.

- Afstand

Indtast den afstand i meter, som robotplæneklipperen skal tilbagelægge langs guidekablet fra ladestationen i retning af det fjernt beliggende område, hvor robotplæneklipperen begynder at klippe græsset.

Tip! Brug funktionen *Test UD* til at fastlægge, hvor langt der er til det fjernt beliggende område.

Afstanden vises i meter i robotplæneklipperens display.

Fjern start 2

Hvis arbejdsområdet omfatter to fjernt beliggende områder, skal guidekablet installeres, så det når begge områder. *Fjern start 1* og *Fjern start 2* kan derefter kombineres, så robotplæneklipperen styres til hvert enkelt område.

Indstillingerne for *Proportion* og *Afstand* tilpasses på samme måde som for *Fjern start 1*.

Standardindstillingen er *Aldrig*.

Vær opmærksom på, at det samlede tal for *Proportion* ikke kan overstige 100 %. Hvis der f.eks. er valgt *Ofte* for *Fjern start 1*, kan der kun vælges *Aldrig* eller *Sjældent* for *Fjern start 2*.

Guidebredde er ens for både *Fjern start 1* og *Fjern start 2*. Det er dermed den smalleste passage langs guidekablet, der sætter grænsen for guidebredden.

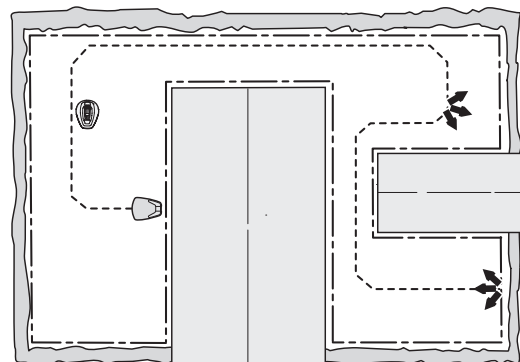

6. MENUFUNKTIONER

Test indstillinger

I menuen *Test indstillinger* er det muligt at afprøve indstillingerne for *Fjern start 1* og *Fjern start 2* og undersøge, om den valgte *Korridorbredde* fungerer i det pågældende arbejdsområde.

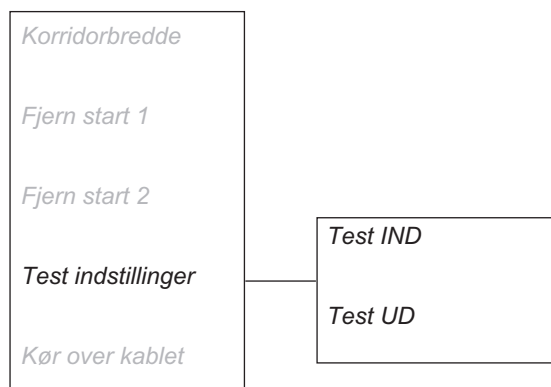

Test UD

Funktionen *Test UD* bruges til at afprøve, om den valgte *Korridorbredde* egner sig til den pågældende installation og til at beregne afstanden fra ladestationen til et fjernt beliggende område.

For at teste indstillingerne for *Fjern start 1*:

Parkér robotplæneklipperen i ladestationen, og vælg funktionen *Test UD - Fjern start 1*.

Robotplæneklipperen forlader dermed straks ladestationen langs guidekablet og begynder at klippe græs efter at have tilbagelagt den indstillede afstand.

Hvis der forekommer en passage, som robotplæneklipperen ikke kan køre igennem, skal indstillingerne i *Korridorbredde* ændres fra *Bred* til *Middel*. Indstillingen kan om nødvendigt også ændres til *Smal*. *Korridorbredde* indstillingen *Smal* bør kun bruges, hvis ingen af de andre indstillinger egner sig til installationen. Når funktionen *Test UD* er aktiveret, kører robotplæneklipperen med den største afstand fra kablet, som den valgte korridorbredde tillader.

Figuren her viser, hvordan robotplæneklipperen kører igennem en passage, når *Korridorbredde* er indstillet til *Middel* og ikke til *Bred*.

For at kontrollere strækningen fra ladestationen til et fjernereliggende område:

Angiv en strækning, som med sikkerhed overstiger den reelle strækning. Der kan maksimalt angives en strækning på 100 meter. Parkér robotplæneklipperen i ladestationen, og vælg *Test UD*. Robotplæneklipperen forlader ladestationen umiddelbart. Afstanden vises i meter i robotplæneklipperens display. Stop robotplæneklipperen i den nødvendige afstand, og notér afstanden. Angiv det viste antal meter i *Strækning* for det aktuelle område.

Hvis *Fjern start 2* er aktiveret, dvs. hvis der er valgt andet end *Aldrig* for *Proportion*, skal disse indstillinger også afprøves. Afprøvning af *Fjern start 2* gennemføres på samme måde som for *Fjern start 1*.

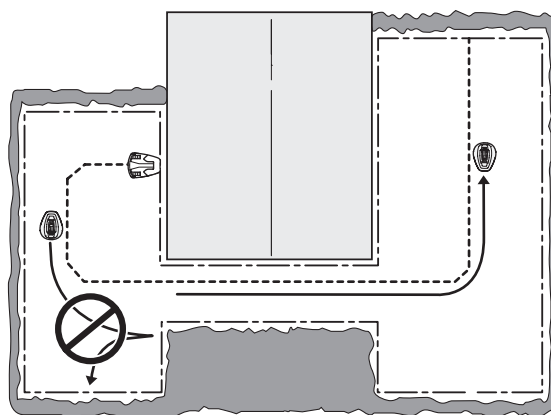
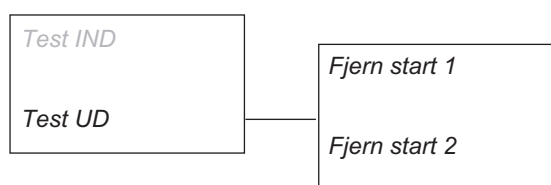

6. MENUFUNKTIONER

Test IND

Med funktionen *Test IND* kan det kontrolleres, hvor godt robotplæneklipperen er i stand til at koble sig til ladestationen.

Test IND kan kun gennemføres, efter at *Test UD* er gennemført.

Hvis denne funktion vælges, vil robotplæneklipperen køre direkte langs guidekablet i retning af ladestationen og koble sig til den. Testen er kun bestået, hvis robotplæneklipperen er i stand til at koble sig til ladestationen i første forsøg. Hvis robotplæneklipperen er ude af stand til at koble sig til i første forsøg, vil den automatisk prøve igen. Installationen kan ikke godkendes, hvis robotplæneklipperen behøver to eller flere forsøg for at koble sig til ladestationen.

Kør over kablet

Robotplæneklipperens forende passerer altid afgrænsningskablet med en bestemt afstand, før robotplæneklipperen skifter retning. Standardafstanden er 25 cm, men det kan ændres om nødvendigt. Mindsteværdien er 25 cm, mens den maksimale værdi er 30 cm. Bemærk, at den angivne afstand kun er en omtrentlig værdi og skal betragtes som vejledende. I virkeligheden kan den faktiske afstand, hvormed robotplæneklipperen passerer afgrænsningskablet, variere.

Angiv nu det antal centimeter, som robotplæneklipperen skal køre ud over afgrænsningskablet, og tryk på **OK**.

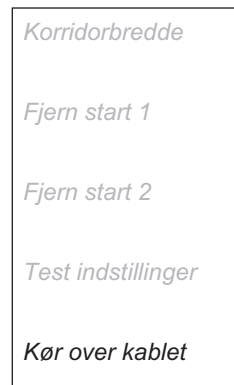

6.5 Sikkerhed

Med denne valgmulighed kan der foretages indstillinger vedr. sikkerhed og forbindelse mellem slåmaskinen og ladestationen.

Skift PIN-kode

Indtast den nye PIN-kode, og tryk på **OK**. Indtast den samme kode igen, og bekræft ved at trykke på **OK**. Når PIN-koden ændres, vises der kortvarigt en meddelelse om ændring af PIN-koden i displayet.

Noter den nye PIN-kode på den dertil indrettede linje i *Memo* på side 4.

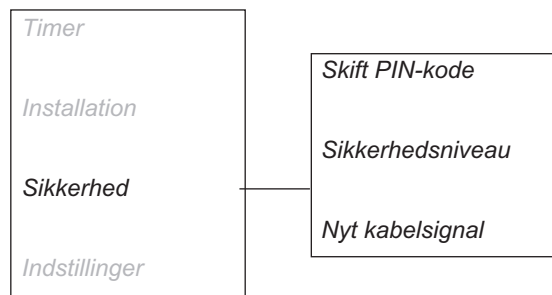

6. MENUFUNKTIONER

Sikkerhedsniveauer

Der kan vælges imellem tre sikkerhedsniveauer: Lav, Medium og Høj. Lav og Medium sikkerhed forhindrer adgang til robotplæneklipperen, hvis PIN-koden er ukendt. Høj sikkerhed medfører afgivelse af en advarsel (bip), hvis den korrekte PIN-kode ikke indtastes efter det angivne tidsinterval.

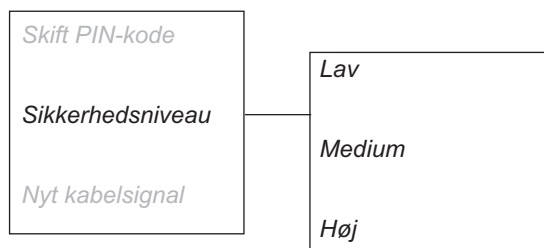

Funktion	Lav	Medium	Høj
Tidslås	X	X	X
PIN-anmodning		X	X
Alarm			X

VIGTIG INFORMATION

Vi anbefaler, at sikkerhedsniveauet Høj altid benyttes.

Tidslås

Denne funktion medfører, at robotplæneklipperen efter 30 dage ikke kan startes, uden at PIN-koden først indtastes. Når de 30 dage er forløbet, vil robotplæneklipperen fortsætte med at slå græs som normalt, men meddelelsen *Indtast PIN-kode* vises, når dækslet åbnes. Indtast PIN-koden igen, og tryk på **OK**.

PIN-anmodning

Denne funktion betyder, at robotplæneklipperen anmoder om en PIN-kode, når hovedafbryderen flyttes til 1, og hver gang afdækningen åbnes. Den korrekte PIN-kode skal indtastes, for at robotplæneklipperen kan bruges.

Hvis der indtastes en forkert PIN-kode 5 gange i træk, blokeres robotplæneklipperen i et bestemt tidsrum. Spærretiden forlænges for hvert nye forkerte forsøg.

Alarm

Denne funktion betyder, at der lyder en alarm, hvis PIN-koden ikke indtastes inden for 10 sekunder, efter at der er trykket på **STOP**-knappen, eller robotplæneklipperen af en eller anden grund er blevet løftet. En tikkende lyd gør opmærksom på, at PIN-koden skal indtastes for at forhindre udløsning af alarmer. Alarmer kan når som helst slås fra ved indtastning af den korrekte PIN-kode.

6. MENUFUNKTIONER

Nyt kabelsignal

Kabelsignalet vælges tilfældigt for at etablere en unik forbindelse imellem robotplæneklipperen og ladestationen. I sjældne tilfælde kan det være nødvendigt at generere et nyt signal, hvis f.eks. to tilstødende installationer benytter signaler, der minder meget om hinanden.

- Sæt robotplæneklipperen i ladestationen.
- Vælg *Nyt kabelsignal* i menuen, og tryk på **OK**.



6.6 Indstillinger

Nedenstående driftsindstillinger er tilgængelige via denne valgmulighed i hovedmenuen.

- *Tid & dato*
til indstilling af det aktuelle klokkeslæt og datoen samt det ønskede tids- og datoformat.
- *Sprog*
til valg af det sprog, der skal benyttes i menuerne.
- *Belysning, R40Li*
bruges til at vælge, om displayet skal være oplyst under slårarbejdet.
- *Fjern start, R40Li*
bruges til at fastlægge, hvor ofte robotplæneklipperen skal følge guidekablet på vej væk fra ladestationen.
- *Kalibrere guide, R40Li*
bruges til at kontrollere, om robotplæneklipperen kan følge guidekablet væk fra ladestationen.
- *Fabriksindstillinger*
for at nulstille robotplæneklipperen til de indstillinger, den havde fra fabrikken.

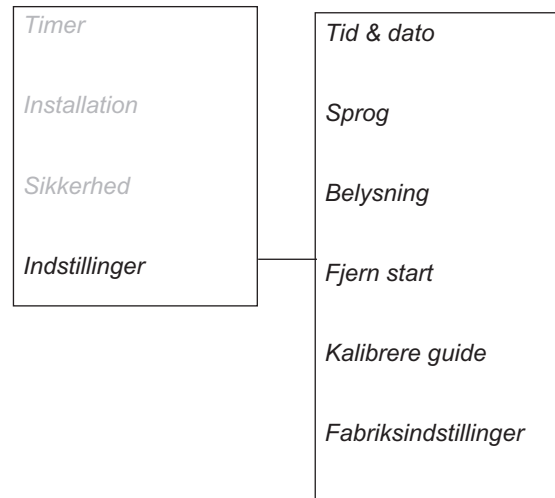

Tid & Dato

Denne funktion giver mulighed for at indstille det aktuelle klokkeslæt og det ønskede tidsformat i robotplæneklipperen.

- *Tid*
Indtast det korrekte klokkeslæt, og tryk på OK for at afslutte.
- *Tidsformat*
Placér markøren ved det ønskede tidsformat: Tid 12 timer Tid 24 timer Tryk på OK for at afslutte.
- *Dato*
Indtast den korrekte dato, og tryk på OK for at afslutte.
- *Datoformat*
Placér markøren ved den ønskede dato:
ÅÅÅÅ-MM-DD (år-måned-dag)
MM-DD-ÅÅÅÅ (måned-dag-år)
DD-MM-ÅÅÅÅ (dag-måned-år).
Tryk på OK for at afslutte.

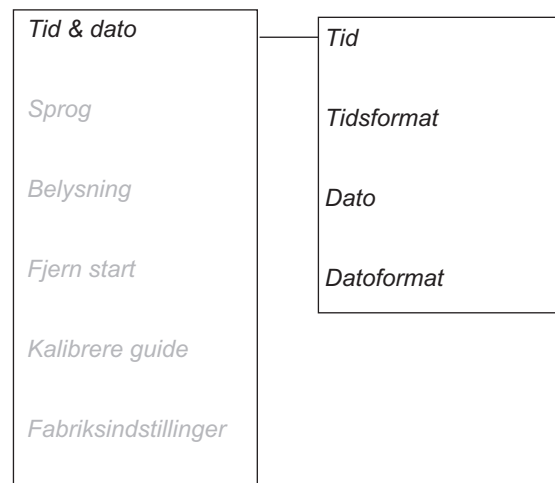

6. MENUFUNKTIONER

Sprog

Indstil sproget med denne funktion.

Sådan vælges sproget: Placér markøren ved Sprog, og tryk på **OK**. Placér markøren ved det ønskede sprog, og tryk på **OK**.

Belysning, R40Li

Hvis du gerne vil kunne se, hvor i arbejdsområdet robotplæneklipperen befinder sig om natten, er det muligt at lade displaybelysningen forblive tændt, når robotplæneklipperen er i drift.

1. Vælg *Belysning, R40Li* bruges til at vælge, om displayet skal være oplyst under slårarbejdet eller ej. i menuen, og tryk på **OK**.
2. Vælg en af følgende valgmuligheder:
Auto: Displayet forbliver tændt i 1 minut, efter at der er trykket på en knap.
ON: Displayet er tændt hele tiden, mens robotplæneklipperen arbejder. Displayet er ikke tændt, når robotplæneklipperen er standset f.eks. på grund af en timerindstilling eller en eventuel fejl.

Fjern start, R40Li

En af guidekablets vigtige funktioner er muligheden for at styre robotplæneklipperen til fjernt beliggende områder af haven, når det er nødvendigt. Funktionen er meget nyttig i haver, hvor for- og baghaven eksempelvis er forbundet af en smal passage, som ikke kan bruges til opstilling af ladestationen.

Med denne funktion aktiveret (dvs. enhver anden valgmulighed end *Aldrig* er markeret), følger robotplæneklipperen guidekablet fra ladestationen til det sted, hvor guidekablet er forbundet med afgrænsningskablet. Den begynder at slå græs, når den kommer frem til dette sted. Hvor ofte den skal følge guidekablet væk fra ladestationen vælges som en andel af det samlede antal gange, den forlader ladestationen. På alle andre tidspunkter forlader robotplæneklipperen ladestationen på normal vis og begynder at klippe græsset med det samme.

Nedenstående fem valgmuligheder er tilgængelige;

- *Aldrig* (0 %)
- *Sjældent* (ca 20 %)
- *Middel* (ca 50 %)
- *Ofte* (ca 80 %)
- *Altid* (100 %)

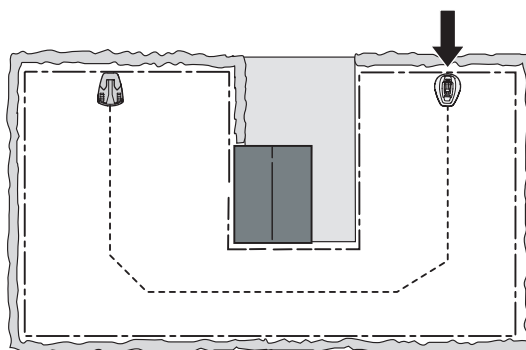

6. MENUFUNKTIONER

Vælg den procentdel, der svarer til størrelsen på det fjernt beliggende område i forhold til det samlede arbejdsområde. Hvis det fjernt beliggende område f.eks. udgør mindre end halvdelen af det samlede arbejdsområde, skal *Sjældent* vælges. Hvis det fjernt beliggende område f.eks. udgør halvdelen af det samlede arbejdsområde, skal der vælges *Middel*. Sammenlign med eksemplerne i 7. *Haveeksempel* på side 55.

Standardindstillingen er *Sjældent*.

Kalibrere guide, R40Li

Med funktionen *Kalibrere guide, R40Li* kan det kontrolleres, om robotplæneklipperen kan følge guidekablet væk fra ladestationen.

Sådan afprøves guidekablet:

1. Placer robotplæneklipperen i ladestationen.
2. Vælg *Kalibrere guide, R40Li*, og tryk på **OK**. Robotplæneklipperen vil nu forlade ladestationen, køre en kalibreringsproces foran ladestationen og derefter følge guidekablet til dets forbindelsespunkt med afgrænsningskablet, hvorefter den vil begynde at klippe græsset.
3. Kontrollér, at robotplæneklipperen kan følge guidekablet hele vejen til dets forbindelsespunkt med afgrænsningskablet.

Testen er at betragte som mislykket, hvis robotplæneklipperen ikke kan følge guidekablet hele vejen til dets forbindelsespunkt med afgrænsningskablet. Installationen er i så fald sandsynligvis ikke udført i overensstemmelse med anvisningerne i 3. *Installation* på side 16. Almindeligt forekommende fejl er f.eks., at der ikke er tilstrækkelig fri plads til venstre for guidekablet, når man kigger ind imod ladestationen, eller at guidekablet ikke er lagt i en vinkel på en stejl skråning. Se 3.6 *Installation af guidekabel* på side 29.

Sørg for at udbedre installationen, og kød derefter en ny test med *Kalibrere guide, R40Li*.

Fabriksindstillinger

Denne funktion giver mulighed for at nulstille robotplæneklipperen til de standardindstillinger, den havde fra fabrikken.

1. Vælg *Fabriksindstillinger* i menuen, og tryk på **OK**. Indtast den korrekte PIN-kode, og tryk på **OK**.

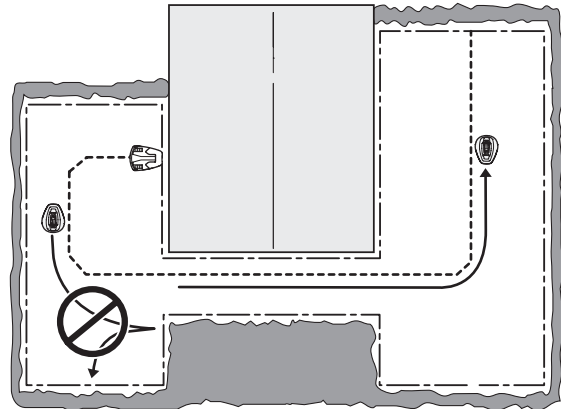

7. HAVEEKSEMPEL

7. Haveeksempel

- forslag til installation og indstillinger

Robotplæneklipperens adfærd styres i en vis udstrækning af de foretagne indstillinger. Hvis robotplæneklipperens haveindstillinger tilpasses efter havens facon, bliver det lettere for robotplæneklipperen at nå ud i alle dele af haven ofte og dermed opnå et perfekt klipperesultat.

Forskellige haver kræver forskellige indstillinger. De følgende sider skitserer en række eksempler på haver med installations- og indstillingsforslag.

Der findes desuden animerede haveeksempler på www.gardena.com.

For at få mere detaljerede oplysninger om de forskellige indstillinger, se 6. *Menufunktioner* på side 42.

VIGTIG INFORMATION

Basisindstillingerne i robotplæneklipperen er valgt for at sikre, at plæneklipperen kan bruges i så mange forskellige haver som muligt. Det er kun nødvendigt at ændre indstillingerne under særlige installationsbetingelser.

De anbefalede timerindstillinger i nedenstående haveeksempel gælder for GARDENA R40Li, medmindre andet fremgår. For GARDENA R70Li kan driftstiden forkortes. Se 4.2 *Anvendelse af timer* på side 36.

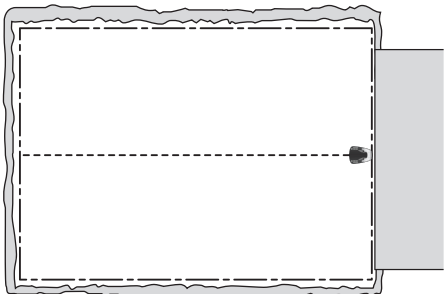
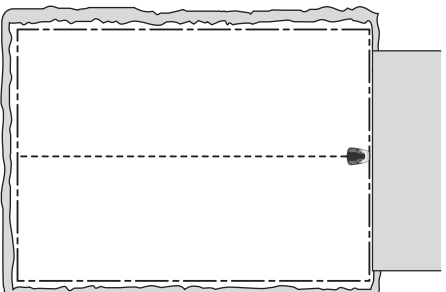
Forslag til installation og indstillinger		
Område	150 m ² . Åbent og plant område.	
Timer	07:00-17:00 Mandag, tirsdag, onsdag, fredag	
Fjern start - Proportion	Aldrig	
Bemærk	Timeren bør benyttes for at forhindre fladtrykning af græsset, da arealet er mindre end robotplæneklipperens maksimale kapacitet.	
Område	400 m ² . Åbent område.	
Timer	07:00-22:00 (fabriksindstilling) Mandag-søndag	
Fjern start - Proportion	Aldrig	
Bemærk	Fabriksindstillingerne egner sig til denne installation.	

7. HAVEEKSEMPEL

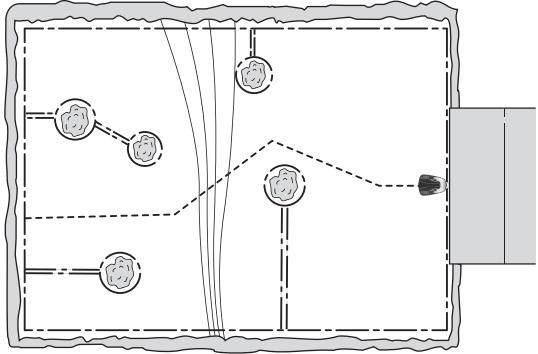
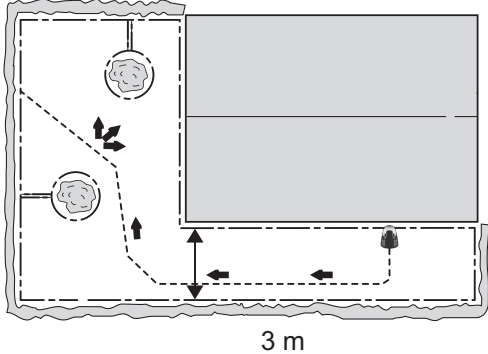
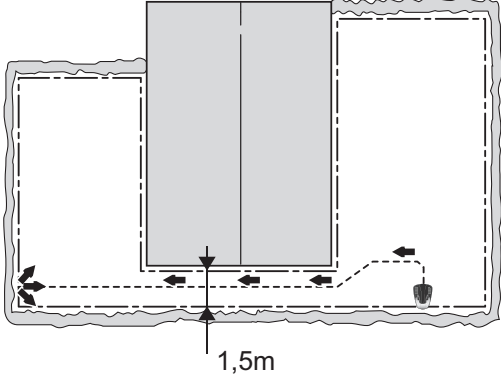
Forslag til installation og indstillinger		
Område	400 m ² . En række øer og en 25 % skråning.	
Timer	07:00-22:00 (fabriksindstilling) Mandag-søndag	
Fjern start - Proportion	<i>Sjældent</i> (fabriksindstilling)	
Bemærk	Anbring ladestationen i den nederste del af arbejdsområdet. Læg guidekablet i en vinkel på den stejle skråning.	
Område	200 m ² . L-formet have med ladestationen installeret i den smalle del. Omfatter et par øer.	
Timer	07:00-22:00 Mandag, tirsdag, onsdag, fredag	
Fjern start - Proportion	<i>Ofte</i>	
Bemærk	Da størstedelen af arbejdsområdet uden videre kan nås af robotplæneklipperen, hvis den følger guidekablet væk fra ladestationen, skal der vælges <i>Proportion: Ofte</i> .	
Område	250 m ² . U-formet have forbundet med en smal passage.	
Timer	07:00 - 22:00 Mandag - fredag	
Fjern start - Proportion	<i>Middel</i>	
Bemærk	Guidekablet skal placeres langs den smalle passage for at sikre, at robotplæneklipperen nemt kan finde ladestationen fra den venstre del af arbejdsområdet. <i>Proportionen Middel</i> er valgt, fordi området til venstre udgør næsten halvdelen af det samlede areal.	

7. HAVEEKSEMPEL

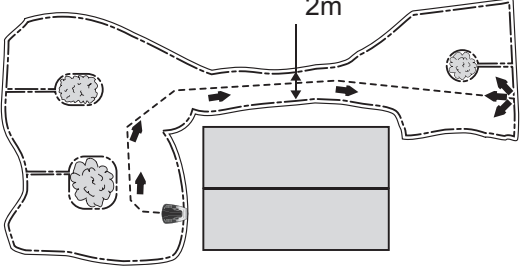
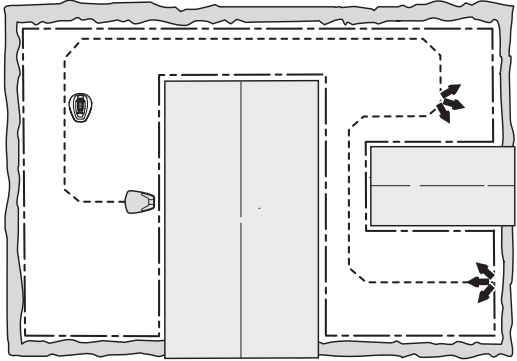
Forslag til installation og indstillinger		
Område	150 m ² . Asymmetrisk arbejdsområde med en smal passage og et antal øer.	
Timer	07:00-17:00 Mandag, tirsdag, onsdag, fredag	
Fjern start - Proportion	Sjældent (fabriksindstilling)	
Bemærk	Guidekablet skal placeres langs den smalle passage for at sikre, at robotplæneklipperen nemt kan finde ladestationen fra den højre side af arbejdsområdet. Vælg <i>Proportion: Sjældent</i> , da området til højre er en lille del af det samlede areal.	
Område	Gælder kun for GARDENA R70Li. 400m ² . Tre områder forbundet af to smalle passager.	
Timer	07:00-23:00 Mandag, tirsdag, torsdag, fredag	
Fjern start 1- Proportion	Sjældent	
Fjern start 2- Proportion	Sjældent	
Korridorbredde	Middel	
Bemærk	Da arbejdsområdet omfatter tre arealer, der er forbundet af to smalle passager, skal Fjern start 1 og Fjern start 2 bruges, for at der kan opnås et ensartet klipperesultat i hele arbejdsområdet. Derfor anbefales GARDENA R70Li til dette arbejdsområde.	

7. HAVEEKSEMPEL

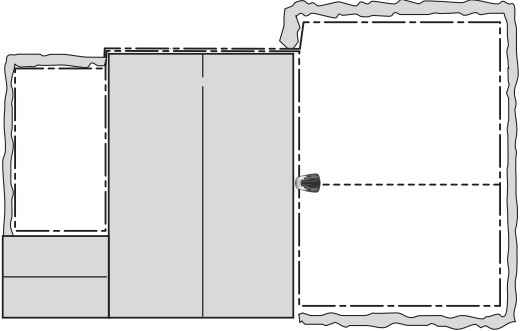
Forslag til installation og indstillinger		
Område	200 m ² . + 50 m ² . i et sekundært område.	 A schematic diagram of a house with a central vertical section shaded in grey. To the left of this section is a smaller rectangular area, and to the right is a larger rectangular area. Dashed lines outline the boundaries of these areas. A small black dot is located on the right side of the larger area, possibly representing a sensor or control point.
Timer	07:00-18:00 Mandag, tirsdag, torsdag, fredag	
Fjern start - Proportion	<i>Sjældent</i> (fabriksindstilling)	
Bemærk	Det sekundære område slås ved hjælp af tilstanden MAN om onsdagen og om lørdagen.	

8. Vedligeholdelse

For at opnå bedre driftssikkerhed og længere levetid skal du kontrollere og rengøre GARDENA robotplæneklipperen regelmæssigt og udskifte slidte dele efter behov. Se 8.3 *Rengøring* på side 60 for at få flere oplysninger om rengøring.

Når robotplæneklipperen tages i brug, skal knivdisken og knivene efterses en gang om ugen. Hvis slitagen i den forløbne tid har været lav, kan intervallet mellem kontrollerne øges.

Det er vigtigt, at knivdisken kan rotere frit og let. Knivsæggene skal være intakte. Knivenes levetid varierer meget og afhænger eksempelvis af:

- driftstid og arbejdsområdets størrelse.
- græstype.
- jordtype.
- forekomst af genstande som kogler, nedfaldsfrugt, legetøj, værktøj, sten, rødder og lignende.

Den normale levetid er 2 til 4 måneder ved brug på arealer på mere end 300 m² og længere ved mindre arealer. Se 8.6 *Udskiftning af knive* på side 61 for at få oplysninger om udskiftning af knivene.

VIGTIG INFORMATION

Hvis du anvender plæneklipperen med sløve knive, forringes klipperesultatet. Græsset bliver flosset, og robotplæneklipperen tappes hurtigere for energi, så den ikke kan klare samme arbejdsydelse.

8.1 Vinteropbevaring

Robotplæneklipper

Robotplæneklipperen skal rengøres omhyggeligt, før den stilles væk for vinteren. Se 8.3 *Rengøring* på side 60.

For at sikre batteriets funktion og levetid er det meget vigtigt at oplade robotplæneklipperen helt, før den stilles væk for vinteren. Anbring robotplæneklipperen i ladestationen med lågen åben, indtil batterikonet på displayet viser, at batteriet er fuldt opladet. Stil derefter hovedafbryderen på 0.

Kontrollér tilstanden på sliddele som f.eks. knivene og lejerne i baghjulene. Afhjælp eventuelle mangler, så det sikres, at robotplæneklipperen er i god tilstand forud for næste sæson.

Opbevar robotplæneklipperen opret på et tørt og frostfrit sted, helst i robotplæneklipperens oprindelige emballage.

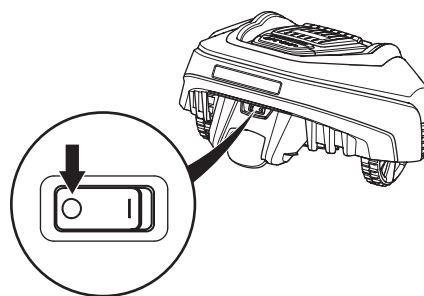

VIGTIG INFORMATION

Batteriet skal være ladet helt op inden vinteropbevaring. Hvis batteriet ikke er ladet helt op, kan det tage skade og i visse tilfælde endda blive ubrugeligt.

8. VEDLIGEHOLDELSE

Ladestation

Opbevar ladestationen og transformeren indendørs. Afgrænsningskablet kan blive liggende i jorden. Kabelenderne skal beskyttes imod fugtindtrængen ved at lægge dem i en beholder med f.eks. fedt.

Hvis det ikke er muligt at opbevare ladestationen indendørs, skal den være sluttet til lysnettet, afgrænsningskablet og guidekablet hele vinteren.

8.2 Efter vinteropbevaring

Kontrollér, om rengøring er nødvendig, især ladekontakterne på både robotplæneklipperen og ladestationen, første gang maskinen bruges. Hvis ladekontaktpolerne ser brændte ud eller har belægninger, skal de rengøres med fint smergellærred. Kontrollér, at robotplæneklipperens klokkeslæt og dato er korrekte.

8.3 Rengøring

Det er vigtigt at holde robotplæneklipperen ren. En slåmaskine med store mængder fastsiddende græs klarer ikke skråninger særligt effektivt. Vi anbefaler rengjøring ved hjælp af en børste.

VIGTIG INFORMATION

Bruk aldri høytrykksspyler og heller ikke rennende vann ved rengjøring av robotplæneklipperen. Bruk heller aldri løsemidler ved rengjøring.

Undervogn og knivdisk

1. Stil hovedafbryderen på 0.
2. Tag beskyttelseshandsker på.
3. Rejs robotplæneklipperen op på siden.
4. Rengør knivdisk og undervogn f.eks. med en opvaskebørste.

Kontrollér samtidig, at knivdisken roterer frit i forhold til fodbeskyttelsesafdækningen.

Hvis lange græsstrå eller andre genstande trænger ind, kan de hæmme knivdiskens funktion. Selv den mindste modstand medfører højere energiforbrug og længere klippetider og vil i værste fald betyde, at robotplæneklipperen ikke vil være i stand til at klippe en større plæne.

Chassis

Rengør undersiden af chassiset. Børst maskinen, eller tør efter med en våd klud.

Hjul

Rengør omkring forhjulene og baghjulene samt omkring baghjulsophængene.

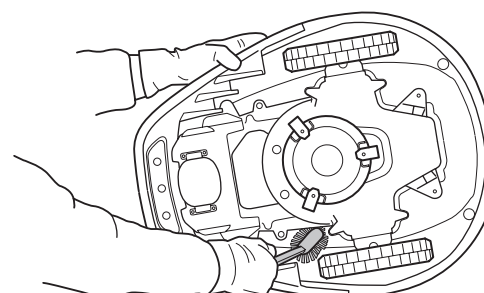
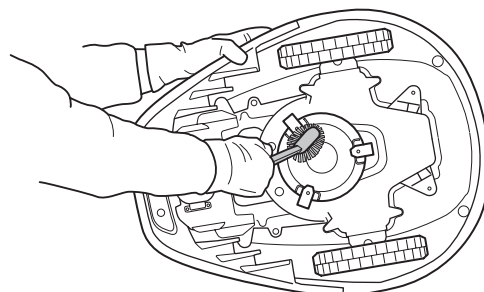
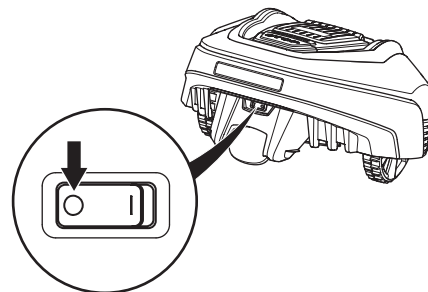
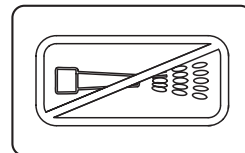

8. VEDLIGEHOLDELSE

Karosseri

Anvend en fugtet, blød svamp eller klud til rengøring af karrosseriet. Hvis karrosseriet er stærkt tilsmudset, kan det være nødvendigt at bruge en sæbeopløsning eller et opvaskemiddel.

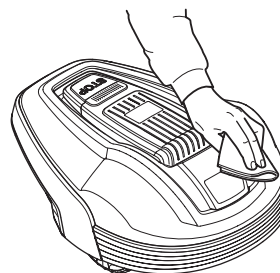

Ladestation

Rengør regelmæssigt for græs, blade, kviste og andet, der måtte kunne hindre sammenkobling.

8.4 Transport og afmontering

Fastgør maskinen under transport. Det er vigtigt, at robotplæneklipperen ikke kan flytte sig under transport, f.eks. når den flyttes mellem forskellige plæner.

8.5 I tilfælde af tordenvejr

Med henblik på reduktion af risikoen for beskadigelse af komponenterne i robotplæneklipperen anbefaler vi, at alle forbindelser til ladestationen afbrydes (strømforsyning, afgrænsningskablet og guidekablet), hvis der er risiko for torden.

8.6 Udskiftning af knive



ADVARSEL

Anvend altid originaleknive og skruer ved udskiftning af dele. Udskiftning af kniven kombineret med genanvendelse af skruen kan medføre, at skruen slides under klipping og falder af. Kniven kan da blive slynget ud og forårsage skade.

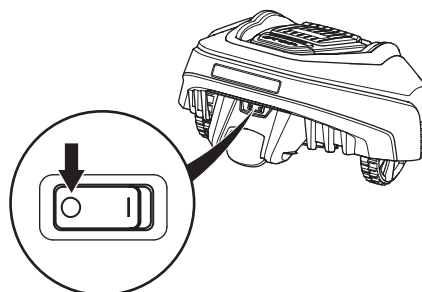

Robotplæneklipperen er forsynet med tre knive, der er skruet i knivdisken. Alle tre knive og skruerne skal udskiftes samtidigt for at sikre et balanceret klippesystem.

Brug kun knive, der er godkendt af GARDENA.

Før udskiftning af knive:

1. Stil hovedafbryderen på 0.
2. Tag beskyttelseshandsker på.
3. Læg robotplæneklipperen op og ned.



8. VEDLIGEHOLDELSE

4. Drej friktionspladen, så hullet i den passer med skruen til kniven. Gælder kun for R70Li.
5. Fjern skruen. Anvend en skruetrækker med lige kærø eller en krydskærø.
6. Fjern kniven og skruen.
7. Skru den nye kniv og den nye skrue på.

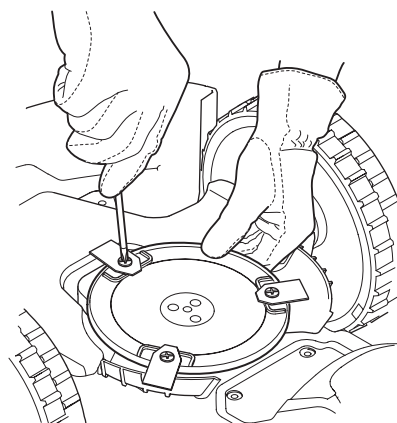

8.7 Udskiftning af batteriet

Batteriet er vedligeholdelsesfrit, men har en begrænset levetid på 2 til 4 år.

Batterilevetiden afhænger af sæsonens længde og det antal timer, som robotplæneklipperen benyttes om dagen. En lang sæson eller mange daglige driftstimer kan betyde, at batteriet skal udskiftes oftere.

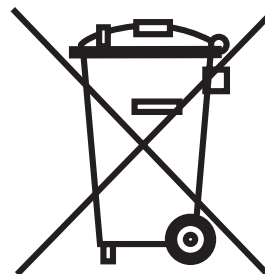

VIGTIG INFORMATION

Oplad batteriet fuldstændigt ved afslutningen af sæsonen før vinteropbevaringen.

Udskiftning af batteriet

Hvis robotplæneklipperens driftstider bliver kortere end normalt imellem opladningerne, er det et tegn på, at batteriet er ved at blive gammelt og på et tidspunkt skal udskiftes. Batteriet er i orden, så længe robotplæneklipperen opretholder en velplejet plæne.

VIGTIG INFORMATION

Brug kun originale batterier. Kompatibilitet med andre batterier kan ikke garanteres.

8. VEDLIGEHOLDELSE

1. Stil hovedafbryderen på 0.
2. Reducer klippehøjden til den laveste position.
3. Vend robotplæneklipperen på hovedet. Placer robotplæneklipperen på et blødt og rent underlag for at undgå at ridse huset og displayafdækningen.
4. Tør rent rundt om batteridækslet.
5. Skru de fire skruer til batteridækslet ud (Torx 20), og fjern batteridækslet.
6. Tag batteriet ud ved at trække i den røde rem.
7. Isæt et nyt originalt batteri. **BEMÆRK!** Tryk på kontaktlisten for at sætte batteriet på plads og ikke på selve batteripakken.
8. Monter batteridækslet. Hvis pakningen på batteridækslet er synligt beskadiget, skal hele batteridækslet udskiftes.
9. Skru de fire skruer til batteridækslet i igen (Torx 20).
10. Indstil klippehøjden til det ønskede niveau.

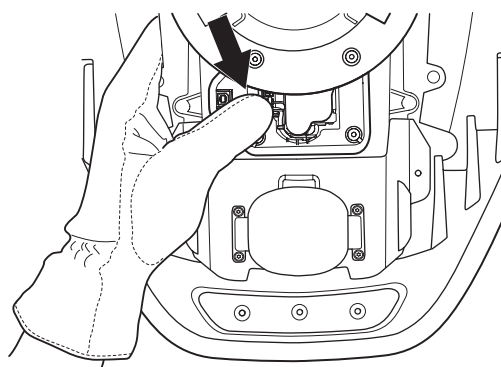
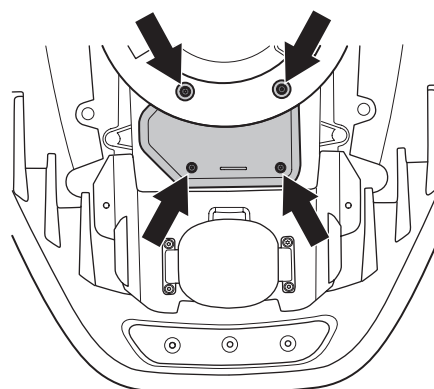

9. FEJLSØGNING

9. Fejlsøgning

I dette kapitel har vi anført en række meddelelser, der kan blive vist i displayet i tilfælde af fejl. Der er anført forslag til årsag og trin til afhjælpning ved hver meddelelse.

Dette kapitel indeholder også en række symptomer, som du kan bruge som vejledning, hvis robotplæneklipperen ikke fungerer som ventet.

Yderligere forslag til afhjælpning af funktionsfejl eller symptomer findes på www.gardena.com.

9.1 Meddelelser

Nedenfor har vi anført en række meddelelser, der kan blive vist i displayet på robotplæneklipperen. Kontakt GARDENA Central Service, hvis den samme meddelelse forekommer ofte. Se *Memo* på side 4.

Meddelelse	Årsag	Afhjælpning
<i>Venstre hjulmotor blokeret</i>	Græs eller en genstand har sat sig fast rundt om drivhjulet.	Kontrollér drivhjulet, og fjern græsset eller genstanden.
<i>Højre hjulmotor blokeret</i>	Græs eller en genstand har sat sig fast rundt om drivhjulet.	Kontrollér drivhjulet, og fjern græsset eller genstanden.
<i>Blokeret knivdisk</i>	Græs eller en genstand har sat sig fast rundt om knivdisken.	Kontrollér knivdisken, og fjern græsset eller genstanden.
	Knivdisken ligger i en vandpyt.	Flyt robotplæneklipperen, og sørg i muligt omfang for at undgå, at der ophober sig vand i arbejdsområdet.
<i>Intet kabelfsignal</i>	Transformeren er ikke tilsluttet.	Kontrollér tilslutningen til stikkontakten, og om et eventuelt HFI-relæ er udløst. Kontrollér at lavspændingskablet er sluttet til ladestationen.
	Afgrænsningskablet er ikke forbundet med ladestationen.	Kontrollér, at afgrænsningskablets stik er sluttet rigtigt til ladestationen. Se <i>3.5 Tilslutning af afgrænsningskabel</i> på side 28.
	Brud på afgrænsningskablet.	Find ud af, hvor bruddet er. Udskift den beskadigede del af kablet med nyt kabel, og splejs enderne sammen ved hjælp af en original sammenkoblingsenhed. Se <i>9.4 Lokalisering af brud i afgrænsningskablet</i> på side 70.
	Afgrænsningskablet er lagt i den forkerte retning omkring en ø.	Kontrollér, at afgrænsningskablet er lagt i overensstemmelse med instruktionerne i kapitel 3. <i>Installation</i> på side 16.
	Forbindelsen mellem robotplæneklipperen og ladestationen er blevet afbrudt.	Parkér robotplæneklipperen i ladestationen, og generer et nyt kabelfsignal via Sikkerhed -> <i>Nyt kabelfsignal</i> .
	Forstyrrelser fra metalgenstande (hegn, armeringsjern) eller nedgravede kabler i nærheden.	Prøv at flytte afgrænsningskablet.

9. FEJLSØGNING

Meddelelse	Årsag	Afhjælpning
<i>Indelukket</i>	Robotplæneklipperen er kørt fast i noget.	Frigør robotplæneklipperen, og fjern årsagen til, at plæneklipperen er kørt fast.
	Robotplæneklipperen kører fast bag en række hindringer.	Kontrollér, om eventuelle hindringer gør det vanskeligt for robotplæneklipperen at bevæge sig fra dette sted.
<i>Uden for arbejdsområdet</i>	Afgrænsningskablets tilslutninger til ladestationen er forbyttede.	Kontrollér, at afgrænsningskablet er forbundet korrekt.
	Afgrænsningskablet ligger for tæt på arbejdsområdets kant.	Kontrollér, at afgrænsningskablet er lagt i overensstemmelse med instruktionerne i kapitel 3. <i>Installation</i> på side 16.
	Arbejdsområdet har for stor hældning.	Kontrollér, at afgrænsningskablet er lagt i overensstemmelse med instruktionerne i kapitel 3. <i>Installation</i> på side 16.
	Afgrænsningskablet er udlagt forkert rundt om en »Ø«.	Kontrollér, at afgrænsningskablet er lagt i overensstemmelse med instruktionerne i kapitel 3. <i>Installation</i> på side 16.
	Forstyrrelser fra metalgenstande (hegn, armeringsjern) eller nedgravede kabler i nærheden.	Prøv at flytte afgrænsningskablet.
	Robotplæneklipperen har vanskeligt ved at skelne imellem sig eget signal og signalet fra en anden robotplæneklipper-installation i nærheden.	Parkér A i ladestationen, og generer et nyt kabelsignal via <i>Sikkerhed</i> -> <i>Nyt kabelsignal</i> .
<i>Lav batterispænding</i>	Robotplæneklipperen kan ikke finde ladestationen.	Kontrollér, at ladestationen og guidekablet er installeret i overensstemmelse med anvisningerne i kapitel 3. <i>Installation</i> på side 16.
	Guidekablet er knækket eller ikke tilsluttet.	Kontrollér, at indikatorlampen i ladestationen blinker gult. Se løsningen i 9.2 <i>Indikatorlampen i ladestationen</i> på side 67.
	Batteriet er slidt op.	Udskift batteriet. Se 8.7 <i>Udskiftning af batteriet</i> på side 62.
	Ladestationens antenne er defekt.	Kontrollér, om indikatorlampen i ladestationen blinker rødt. Se løsningen i 9.2 <i>Indikatorlampen i ladestationen</i> på side 67.
<i>Forkert pinkode</i>	Der er indtastet en forkert PIN-kode. Der tillades fem forsøg, hvorefter tastaturet blokeres i fem minutter.	Indtast den korrekte PIN-kode. Kontakt GARDENA Central Service, hvis du har glemt PIN-koden. Se <i>Memo</i> på side 4.

9. FEJLSØGNING

Meddelelse	Årsag	Afhjælpning
<i>Glider</i>	Robotplæneklipperen er kørt fast i noget.	Frigør robotplæneklipperen, og afhjælp årsagen til den manglende fremdrift. Hvis problemet er vådt græs, skal robotplæneklipperen først tages i brug igen, når plænen er tørret.
	Arbejdsområdet omfatter en stejl skråning.	Skråningens maksimale hældning er med sikkerhed 25 %. Stejlere skråninger skal isoleres. Se 3.4 <i>Installation af afgrænsningskabel</i> på side 22.
	Guidekablet er ikke langt i en vinkel på en skråning.	Hvis guidekablet lægges på en skråning, skal det lægges i en vinkel på tværs af skråningen. Se 3.6 <i>Installation af guidekabel</i> på side 29.
<i>Ladestationen blokeret</i>	Kontakten mellem opladningsplade og kontaktplade er dårlig, og robotplæneklipperen har foretaget en række opladningsforsøg.	Stil robotplæneklipperen i ladestationen, og kontrollér, at der etableres god kontakt mellem opladningspladen og kontaktpladen.
	En genstand ligger i vejen for robotplæneklipperen.	Fjern genstanden.
<i>Sidder fast i ladestationen</i>	Der er en genstand i vejen for robotplæneklipperen, som forhindrer den i at forlade ladestationen.	Fjern genstanden.
<i>Op og ned</i>	Robotplæneklipperen hælder for meget eller er væltet.	Vend robotplæneklipperen rigtigt igen.
<i>Behøver manuel ladning</i>	Robotplæneklipperen er indstillet til driftspositionen <i>MAN</i> .	Sæt robotplæneklipperen i ladestationen. Dette er normalt, og der behøves ingen afhjælpning.
<i>Næste start tt:mm</i>	Timerindstillingen forhindrer robotplæneklipperen i at starte.	Tilpas timerindstillingerne. Se 6.3 <i>Timer</i> på side 45.
	Hviletiden er i gang. Plæneklipperen skal stå i ladestationen mindst 8 timer om dagen (11 timer for GARDENA R40Li).	Dette er helt normalt, og det er ikke nødvendigt at gøre noget. Se 4.2 <i>Anvendelse af timer</i> på side 36.
<i>Dagens klipning er gennemført</i>	Hviletiden er i gang. Plæneklipperen skal stå i ladestationen mindst 8 timer om dagen (11 timer for GARDENA R40Li).	Dette er helt normalt, og det er ikke nødvendigt at gøre noget. Se 4.2 <i>Anvendelse af timer</i> på side 36

9. FEJLSØGNING

9.2 Indikatorlampen i ladestationen

Hvis installationen er fuldt funktionsdygtig, skal indikatorlampen i ladestationen lyse konstant grønt. Følg nedenstående fejlfhjælpningsvejledning, hvis der indikeres noget andet.

Der er mere hjælp til fejlsøgning på www.gardena.com. Hvis du har brug for yderligere hjælp til fejlsøgning, kan du kontakte GARDENA Central Service. Se *Memo* på side 4.

Lys	Årsag	Afhjælpning
Konstant grønt lys	Alt i orden.	Ingen indgriben nødvendig.
Blinkende blå lys	Afgrænsningskablet er ikke forbundet med ladestationen.	Kontrollér, at afgrænsningskablets stik er sluttet rigtigt til ladestationen. Se <i>3.5 Tilslutning af afgrænsningskabel</i> på side 28.
	Brud i afgrænsningskablet.	Find ud af, hvor bruddet er. Udskift den beskadigede del af afgrænsningskablet med nyt løkkekabel, og splejs enderne sammen ved hjælp af en original sammenkoblingsenhed. Se <i>9.4 Lokalisering af brud i afgrænsningskablet</i> på side 70.
Blinkende gult lys	Guidekablet er ikke sluttet til ladestationen.	Kontrollér, at guidekablets stik er sluttet ordentligt til ladestationen. Se <i>3.6 Installation af guidekabel</i> på side 29.
	Brud på guidekablet.	Find ud af, hvor bruddet er. Udskift den beskadigede del af guidekablet med nyt løkkekabel, og splejs enderne sammen ved hjælp af en original sammenkoblingsenhed.
Blinkende rødt lys	Afbrydelse i ladestationens antenne.	Kontakt GARDENA Central Service. Se <i>Memo</i> på side 4.
Konstant blå lys	Svagt signal, fordi afgrænsningskablet er for lagt. Den maksimale længde er 250 meter.	Det er ikke nødvendigt at gøre noget, hvis robotplæneklipperen arbejder som forventet.
		Afkort afgrænsningskablet ved at reducere arbejdsområdet eller udskifte øer med barrierer, som robotplæneklipperen kan kolliderer med.
	Svagt signal på grund af beskadiget afgrænsningskabel.	Da det er vanskeligt at finde frem til skaden på kablet, anbefales det at lægge et nyt afgrænsningskabel omkring hele arbejdsområdet.
Konstant rødt lys	Defekt kredsløbskort i ladestationen.	Kontakt GARDENA Central Service. Se <i>Memo</i> på side 4.

9. FEJLSØGNING

9.3 Symptom

Hvis din robotplæneklipper ikke fungerer som forventet, skal du følge nedenstående fejlsøgningsvejledning. Der findes ofte stillede spørgsmål og svar på www.gardena.com, hvor du kan få mere detaljerede svar på en række standardspørgsmål. Kontakt GARDENA Central Service, hvis du stadig ikke kan finde en årsag til fejlen. Se *Memo* på side 4.

Symptom	Årsag	Afhjælpning
Robotplæneklipperen har vanskeligheder ved at koble til	Afgrænsningskablet ligger ikke langt nok ligeud fra ladestationen.	Kontrollér, at ladestationen er installeret i overensstemmelse med anvisningerne i 3.2 <i>Installation af ladestation</i> på side 17.
	Guidekablet er ikke stukket igennem noten i bunden af ladestationen.	Det er absolut afgørende for funktionen, at guidekablet sidder helt lige, og at det er i den korrekte position under ladestationen. Sørg derfor for, at guidekablet altid sidder i noten i bunden af ladestationen. Se 3.6 <i>Installation af guidekabel</i> på side 29.
	Ladestationen står på en skråning.	Placer ladestationen på en overflade, der er fuldstændigt plan. Se 3.2 <i>Installation af ladestation</i> på side 17.
Ujævnt klipperesultat	Robotplæneklipperen arbejder for få timer pr. dag.	Øg arbejdstiden, Se 6.3 <i>Timer</i> på sidan 45.
	Proportionsindstillingen er forkert i forhold til arbejdsområdets udformning.	Kontrollér, at den korrekte værdi for Proportion er valgt. Se 6.6 <i>Instillinger</i> på side 52.
	Faconen på arbejdsområdet kræver brug af <i>Fjern start 1</i> og <i>Fjern start 2</i> , så robotplæneklipperen kan finde vej til alle fjernt beliggende områder.	Benyt også <i>Fjern start 2</i> til at styre robotplæneklipperen til et fjernt beliggende område. Se 6.4 <i>Installation, R70Li</i> på side 45. Gælder kun for GARDENA R70Li.
	For stort arbejdsområde.	Forsøg at begrænse arbejdsområdet eller forlænge driftstiden. Se 6.3 <i>Timer</i> på side 45.
	Sløve knive.	Udskift samtlige knive og skruer, så de roterende dele er balanceret. Se 8.6 <i>Udskiftning af knive</i> på side 61.
	Det ser ud til, at plæneklipperen kører mere på den øverste del af en skråning end på den nederste del.	Skift indstillingen Haveform (3-3) til Åben.
	Græsophobning ved knivdisken eller rundt om motorakslen.	Kontrollér, at knivdisken roterer frit og uhindret. I modsat fald skal knivdisken skrues af, og græs og fremmedlegemer skal fjernes. Se 8.3 <i>Rengøring</i> på side 60.
Robotplæneklipperen arbejder på forkert tidspunkt	Uret på robotplæneklipperen skal indstilles.	Stil uret. Se 6.6 <i>Instillinger</i> på side 52.
	Start- og stoptid for klipning er angivet forkert.	Nulstil start- og stoptidspunkterne for klipning af plænen, se 6.3 <i>Timer</i> på side 45.

9. FEJLSØGNING

Symptom	Årsag	Afhjælpning
Robotplæneklipperen vibrerer	Beskadigede knive fører til ubalance i klippesystemet.	Kontrollér knivene og skrueene, og udskift dem efter behov. Se 8.6 <i>Udskiftning af knive</i> på side 61.
	Flere knive i samme position giver ubalance i klippesystemet.	Kontrollér, at der kun er monteret én kniv på hver skrue.
Robotplæneklipperen bevæger sig, men knivdisken roterer ikke	Robotplæneklipperen leder efter ladestationen.	Ingen afhjælpning. Knivdisken roterer ikke, når robotplæneklipperen søger efter ladestationen.
Robotplæneklipperen klipper i kortere perioder end normalt imellem opladningerne	Græs eller andre fremmedlegemer blokerer knivdisken.	Afmontér, og rengør knivdisken. Se 8.3 <i>Rengøring</i> på side 60.
Både klippe- og opladningstid er kortere end normalt	Batteriet er brugt op.	Udskift batteriet. Se 8.7 <i>Udskiftning af batteriet</i> på side 62.
	Dette er normalt ved lave temperaturer (gradvis tiltagen under 15° C).	Ingen afhjælpning.
Robotplæneklipperen står timevis i ladestationen	Robotplæneklipperen skal stå i ladestationen i mindst 11 timer af døgnet, så batteriet kan hvile. Se 4.2 <i>Anvendelse af timer</i> på side 36. Gælder kun for GARDENA R40Li.	Ingen afhjælpning.
	Dækslet er blevet lukket, uden at der forinden er blevet trykket på START -knappen.	Åbn dækslet, tryk på START -knappen og luk dækslet igen.

9. FEJLSØGNING

9.4 Lokalisering af brud i afgrænsningskablet

Brud på afgrænsningskablet er normalt følger af ubevidst fysisk beskadigelse af kablet f.eks. i forbindelse med havearbejde med en skovl. I lande med frost i jorden kan skarpe sten, som bevæger sig i jorden, beskadige kablet. Brud kan også skyldes trækbelastninger på kablet under installationen.

For lav klipning af græsset umiddelbart efter installationen kan beskadige kablets isolering. Bestemte former for skader på isoleringen vil muligvis først medføre forstyrrelser flere uger eller måneder senere. Undgå dette ved altid at vælge den maksimale klippehøjde der første par uger efter installationen og derefter sænke højden ét trin ad gangen hver anden uge, indtil den ønskede klippehøjde er nået.

En defekt splejsning i afgrænsningskablet kan også føre til forstyrrelser flere uger efter etableringen af splejsningen. En fejlbehæftet splejsning kan f.eks. være en følge af, at den originale sammenkoblingsenhed ikke er trykket hårdt nok sammen ved hjælp af en tang, eller at der er brugt en sammenkoblingsenhed af ringere kvalitet. Kontrollér alle kendte splejsninger, før der udføres yderligere fejlsøgning.

Et ledningsbrud kan lokaliseres ved gradvist at halvere det stykke af løkkekablet, hvori bruddet kan være opstået, indtil der kun er et meget kort stykke af kablet tilbage.

1. Kontrollér, at indikatorlampen i ladestationen blinker blåt, hvilket er et tegn på et brud i afgrænsningsløkken. Se 9.2 *Indikatorlampen i ladestationen* på side 67.

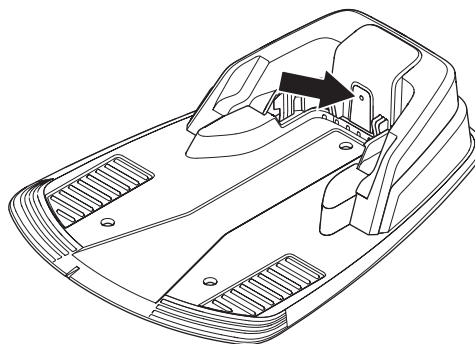

2. Kontrollér, at afgrænsningskablets tilslutninger til ladestationen er påsat rigtigt, og at de er ubeskadigede. Kontrollér først, at indikatorlampen i ladestationen stadig blinker blåt.

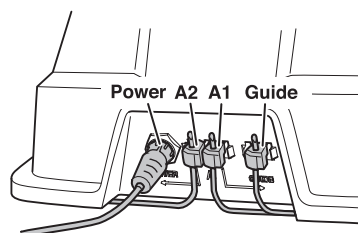

9. FEJLSØGNING

3. Slut ladestationen til strømforsyningen. Byt om på tilslutningerne til guidekablet og afgrænsningskablet i ladestationen.
- a) Byt om på tilslutningen A1 og Guide.
Hvis indikatorlampen blinker gult, befinder bruddet sig et sted i afgrænsningskablet mellem A1 og punktet, hvor guidekablet er forbundet med afgrænsningskablet (den tykke blå streg i illustrationen).

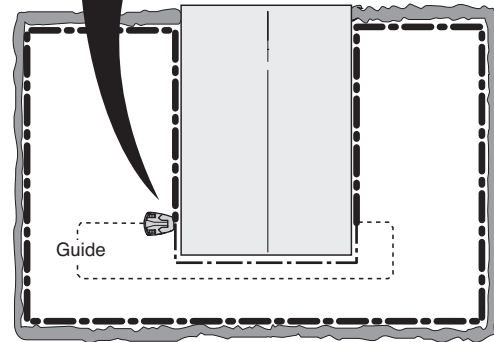
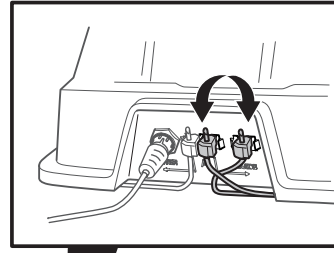

- b) Sæt A1 og Guide tilbage i deres oprindelige positioner. Byt derefter om på A2 og Guide.
Hvis indikatorlampen blinker gult, befinder bruddet sig et sted i afgrænsningskablet mellem A2 og punktet, hvor guidekablet er forbundet med afgrænsningskablet (den tykke sorte streg i illustrationen).

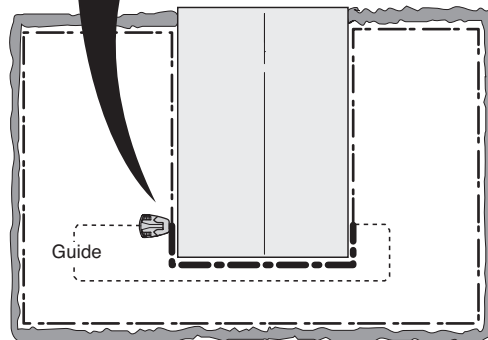
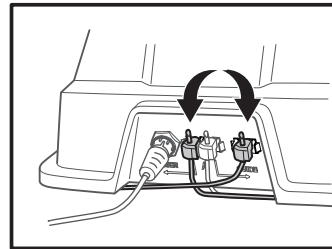

9. FEJLSØGNING

4. a) Der går ud fra, at indikatorlampen blinkede gult i test a) ovenfor. Bring alle tilslutningerne tilbage i deres oprindelige positioner. Afbryd derefter A2. Slut en ny kabelløkke til A2. Slut den anden ende af denne nye løkke til et sted midt i installationen.

Hvis indikatorlampen er grøn eller blinker gult, ligger bruddet et sted i kablet imellem den afbrudte ende og stedet, hvor det nye kabel er tilsluttet (den tykke sorte streg i illustrationen nedenfor).

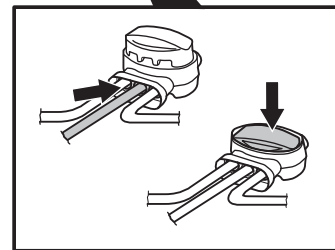
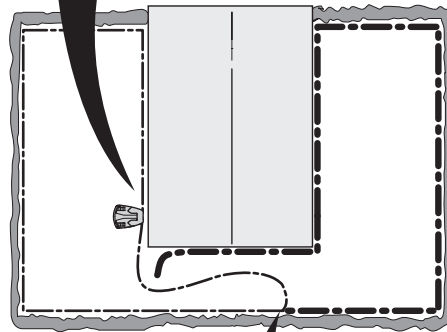
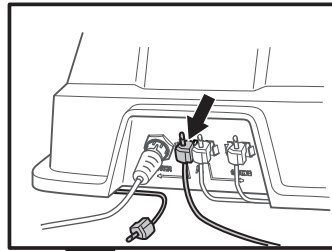

Hvis det skulle være tilfældet, skal det nye kables tilslutningssted flyttes tættere på den afbrudte ende (omtrent i midten af det mistænkte kabelstykke), og derefter kontrolleres det igen, om indikatorlampen er grøn eller blinker gult.

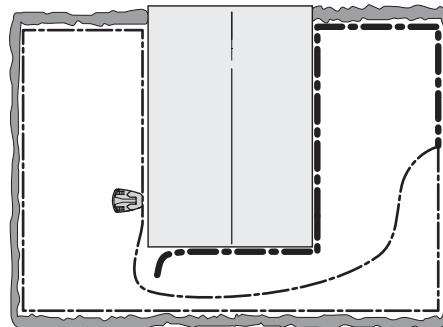

9. FEJLSØGNING

Fortsæt, indtil der kun er et meget kort stykke af kablet, som gør forskellen på blinkende blåt lys og konstant grønt lys. b) Hvis indikatorlampen blinkede gult i den sidste test 3b) ovenfor, gennemføres en tilsvarende test med det nye løkkekabel sluttet til A1 i stedet.

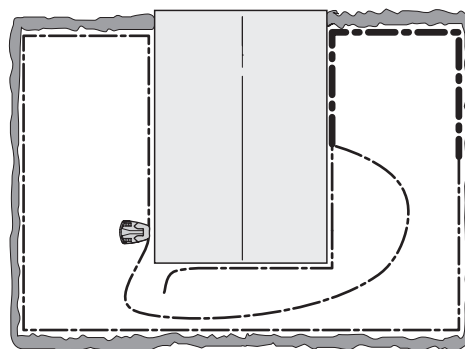

5. Når bruddet er fundet, skal det beskadigede stykke udskiftes med nyt kabel. Den beskadigede del kan eventuelt skæres ud, hvis det er muligt at afkorte afgrænsningskablet. Benyt altid originale sammenkoblingsenheder.

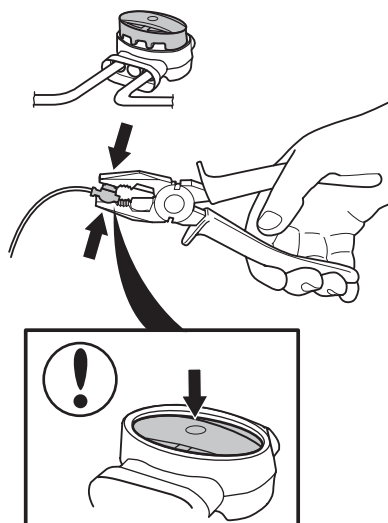

10. TEKNISKE DATA

10. Tekniske data

Data	R40Li	R70Li
Dimensioner		
Længde	58 cm	58 cm
Bredde	46 cm	46 cm
Højde	26 cm	26 cm
Vægt	7,4 kg	7,4 kg
Tændingssystem		
Batteri	Specialudviklet litium-ion-batteri, 18 V/1,6 Ah	Specialudviklet litium-ion-batteri, 18 V/1,6 Ah
Transformator	230VAC / 21.6 VDC	230 VAC / 21.6 VDC
Middelenergiforbrug ved maks. anvendelse	7 kWh/måned med et arbejdsområde på 400 m ²	12 kWh/måned med et arbejdsområde på 700 m ²
Ladestrøm	1 A DC	1,5 A DC
Gennemsnitlig klippetid	50-70 min	50-70 min
Gennemsnitlig ladetid	80-100 min	60-80 min
Støjemissioner		
Målt lydeffekt	56 dB (A)	58 dB (A)
Garanteret lydeffekt	58 dB (A)	60 dB (A)
Klipning		
Klippesystem	Tre leddelte skærende knivblade	Tre leddelte skærende knivblade
Klingemotorhastighed	2900 rpm	2900 rpm
Strømforbrug under klipning	20 W +/- 20 %	20 W +/- 20%
Klippehøjde	2-5 cm	2-5 cm
Klippebredde	17 cm	17 cm
Snævrest mulige passage	90 cm	60 cm
Arbejdskapacitet	400 m ² +/- 20 %	700 m ² +/- 20 %

Der kan ikke garanteres fuldstændig kompatibilitet mellem robotplæneklipperen og andre typer trådløse systemer som fjernbetjening, radiosendere, teleslynger, nedgravet dyreindhegning eller lignende.

11. Garantivilkår

GARDENA garanterer, at dette produkt fungerer korrekt i en periode på to år (fra købsdatoen). Garantien dækker alvorlige fejl i materialer og produktionsfejl. Inden for garantiperioden ombytter eller reparerer vi produktet uden beregning, hvis følgende betingelser er overholdt:

- Robotplæneklipperen og ladestationen må kun benyttes i overensstemmelse med anvisningerne i denne brugsanvisning.
- Brugere eller uautoriserede tredjeparter må ikke gøre forsøg på at reparere produktet.

Eksempler på fejl, der ikke er omfattet af garantien:

- Skader, der skyldes vand, som siver ud fra undersiden af robotplæneklipperen. Disse skader forårsages normalt af vasketøj, vandingssystemer eller huller/fordybninger i arbejdsområdet som følge af vandpytter, der dannes, når det regner.
- Skader forårsaget af afkorting af lavspændingskablet.
- Skader forårsaget af lynnedslag.
- Skader, der skyldes forkert opbevaring eller håndtering af batteriet.
- Skader forårsaget af brug af batterier, der ikke er originale GARDENA-batterier.
- Skader på afgrænsningskablet.

Knivene og hjulene betragtes som sliddele og er ikke omfattet af garantien.

Hvis der opstår fejl i din GARDENA robotplæneklipper, bedes du kontakte GARDENA Central Services (se *Memo* på side 4) for at få nærmere anvisninger. Sørg venligst for at have kvitteringen og robotplæneklipperens serienummer ved hånden, når du kontakter GARDENA Central Service.

12. MILJØMÆSSIGE OPLYSNINGER

12. Miljømæssige oplysninger

Symbolet på GARDENA robotplæneklipper eller emballagen angiver, at dette produkt ikke må behandles som almindeligt husholdningsaffald. Den skal i stedet indleveres på en egnet genbrugsplads med henblik på genbrug af de elektroniske komponenter og batterier. Kontakt din forhandler for at få batterierne afmonteret.

Når du bortskaffer dette produkt korrekt, er du med til at forhindre den negative indvirkning, der ellers kan være på sundhed og miljø.

Du kan få yderligere oplysninger om genbrug af dette produkt ved at kontakte de lokale myndigheder, dit renoveringsselskab eller den butik, hvor produktet er købt.

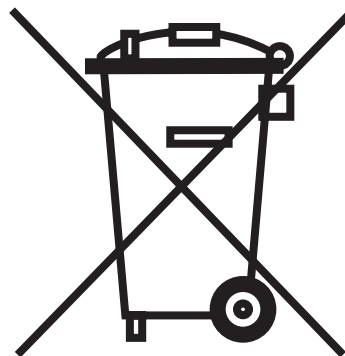

13. EF-overensstemmelseserklæring

EF-overensstemmelseserklæring (gælder kun Europa)

Husqvarna AB, SE-561 82 Huskvarna, Sverige erklærer hermed under eneansvar, at robotplæneklipperne **GARDENA R40Li** og **GARDENA R70Li** med serienumre fra 2013 og frem (året angives i klartekst på typeskiltet med et efterfølgende serienummer), opfylder forskrifterne i RÅDETS DIREKTIV:

- Direktiv "angående maskiner" **2006/42/EF**.
- Direktiv om "begrænsning af anvendelse af visse farlige stoffer" 2011/65/EU
- Direktiv "vedr. støjemissioner fra udstyr til udendørs anvendelse" **2000/14/EF**.
Oplysninger om støjafgivelse og klippebredde fremgår af kapitlet Tekniske data. Bemyndiget organ 0404, SMP Svensk Maskinprovning AB, Fyrisborgsgatan 3, SE-754 50 Uppsala, Sverige har udstedt rapporten vedrørende vurdering af overensstemmelse med bilag VI til RÅDETS DIREKTIV af 8. maj 2000 "angående støjemission i miljøet" 2000/14/EF.
Certifikatet har nummer: 01/901/204 for GARDENA R70Li og 01/901/163 for GARDENA R40Li.
-
- Direktiv "angående elektromagnetisk kompatibilitet" **2004/108/EC** samt gældende tillæg.
Følgende standarder har fundet anvendelse:
 - **EN 61000-6-3** (emission)
 - **EN 61000-6-1** (immunitet)
-

Huskvarna, 26. marts 2013



Christer Gustavsson, Udviklingschef hos Husqvarna AB, robotplæneklippere
(Autoriseret repræsentant for Husqvarna AB og ansvarlig for teknisk dokumentation)

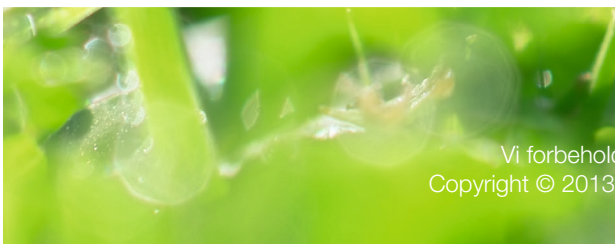
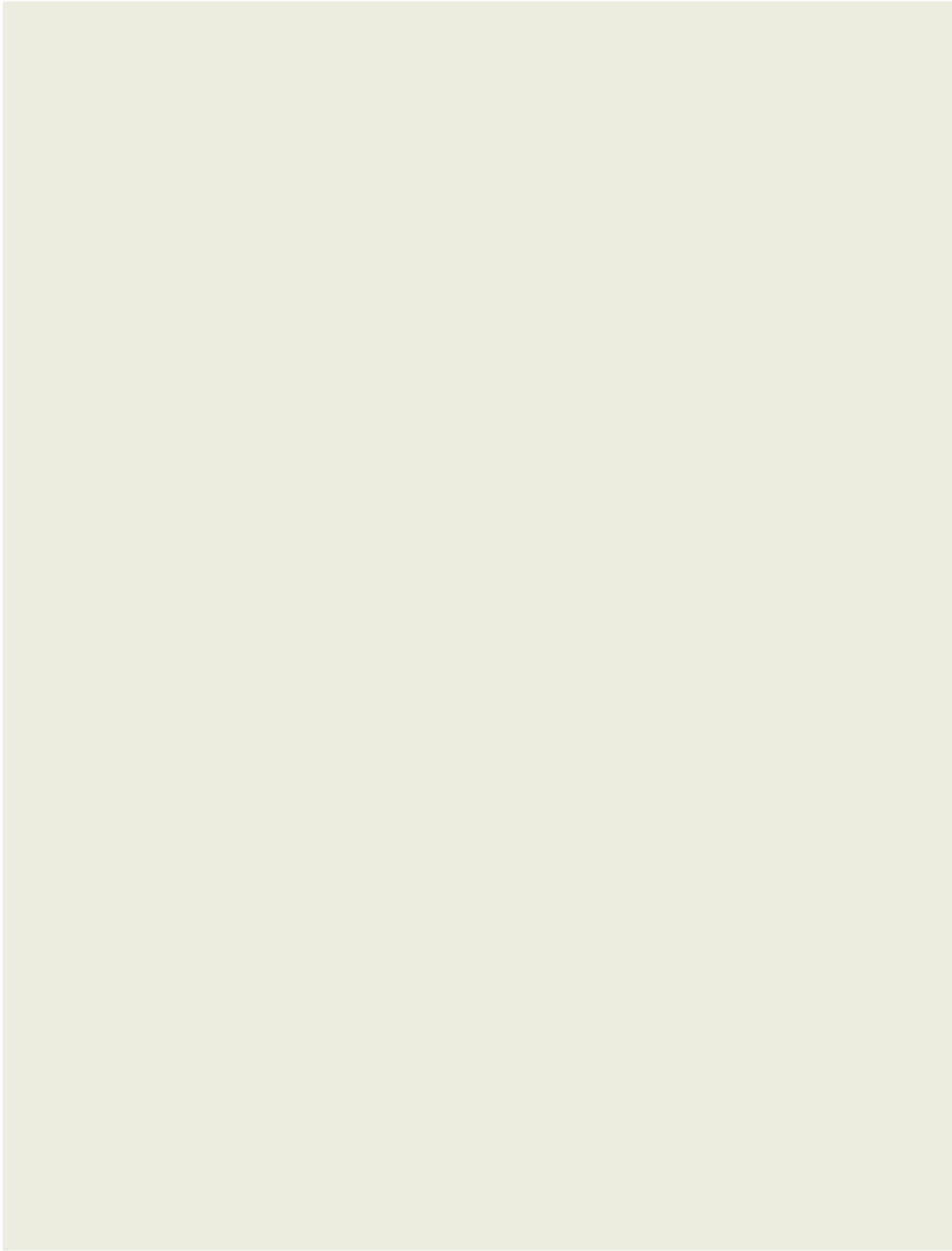

WWW.GARDENA.COM



Vi forbeholder os ret til at foretage ændringer uden varsel.
Copyright © 2013 GARDENA Manufacturing GmbH. All rights reserved.

115 59 43-06

