

THS Li-18/42 Art. 8881

- D Betriebsanleitung**
Accu-Teleskop-Heckenschere
- GB Operating Instructions**
Telescopic Accu Hedge Trimmer
- F Mode d'emploi**
Taille-haies télescopique sur accu
- NL Gebruiksaanwijzing**
Telescopische accu-heggenschaar
- S Bruksanvisning**
Accu Teleskophäckssax
- DK Brugsanvisning**
Akku-teleskop-hækkeklipper
- FI Käyttöohje**
Teleskooppivarrellinen akkupensasleikkuri
- N Bruksanvisning**
Batteri-teleskop-hekksaks
- I Istruzioni per l'uso**
Tagliasiepi telescopica a batteria
- E Instrucciones de empleo**
Recortasetos telescópico con Accu
- P Manual de instruções**
Corta-sebes telescópico accu
- PL Instrukcja obsługi**
Akumulatorowe nożyce do żywopłotu z trzonkiem teleskopowym
- H Használati utasítás**
Akkumulátoros-teleszkópos sövénynyíró
- CZ Návod k obsluze**
Akumulátorové teleskopické nůžky na živý plot
- SK Návod na obsluhu**
Akumulátorové nožnice na živý plot
- GR Οδηγίες χρήσης**
Τηλεσκοπικό μπουρντουροψάλιδο μπαταρίας
- RUS Инструкция по эксплуатации**
Аккумуляторные телескопические ножницы для живых изгородей
- SLO Navodilo za uporabo**
Akumulatorske teleskopske škarje za živo mejo
- HR Upute za uporabu**
Teleskopske škare za živicu s akumulatorom
- SRB Uputstvo za rad**
BIH Teleskopske baterijske makaze za živicu
- UA Інструкція з експлуатації**
Акумуляторний телескопічний садовий секатор
- RO Instrucțiuni de utilizare**
Trimmer telescopic cu acumulator pentru gard viu
- TR Kullanma Kılavuzu**
Akkülü teleskopik çit budayıcı
- BG Инструкция за експлоатация**
Аккумуляторна телескопична ножица за жив плет
- AL Manual përdorimi**
Gërshërë gardhesh teleskopike me bateri
- EST Kasutusjuhend**
Aku ja teleskoopvarrega hekiäärid
- LT Eksploatavimo instrukcija**
Akumuliatorinės teleskopinės gyvatvorių žirkklės
- LV Lietošanas instrukcija**
Teleskopiskās dzīvžogu šķēres ar akumulatoru

GARDENA Teleskooppivarrellinen akkupensasleikkuri THS Li-18/42



Tämä on alkuperäisen saksalaisen käyttöohjeen käännös. Lue käyttöohje huolellisesti ja noudata sen ohjeita. Tutustu tämän käyttöohjeen avulla tuotteeseen, sen oikeaan käyttöön sekä turvaohjeisiin.



Turvallisuussyistä lapset ja alle 16-vuotiaat nuoret sekä henkilöt, jotka eivät ole perehtyneet tähän käyttöohjeeseen, eivät saa käyttää tätä tuotetta. Henkilöt, joilla on fyysisiä tai psyykkisiä rajoitteita, saavat käyttää tuotetta vain vastuuhenkilön valvonnassa. Lapsia on valvottava, etteivät he leiki tuotteella.

→ Säilytä tämä käyttöohje huolellisesti.

Sisällysluettelo:

1. Akkukäyttöisen GARDENA-aitaleikkurin käyttöalue	63
2. Turvaohjeet	63
3. Kokoaminen	66
4. Käyttöönotto	67
5. Käyttö	68
6. Käytöstä poistaminen	69
7. Huolto	70
8. Vikojen korjaaminen	70
9. Toimitettavissa olevat lisätarvikkeet	71
10. Tekniset tiedot	71
11. Huoltopalvelu/takuu	72

1. Akkukäyttöisen GARDENA-aitaleikkurin käyttöalue

Asianmukainen käyttö:

Akkukäyttöinen GARDENA-aitaleikkuri on tarkoitettu pensasaitojen, pensaiden, perennakasvien ja matalien, maata peittävien koristekasvien leikkaamiseen yksityisessä koti- ja harrasteluputarhassa. Tämän käyttöohjeen noudattaminen on aitalleikkurin asianmukaisen käytön edellytys.

Varoitus:



VAARA ! Henkilövamma!

Aitalleikkuria ei saa käyttää nurmikon/ nurmikondreunojen leikkaamiseen tai kompostijätteiden pienentämiseen.

2. Turvaohjeet



Tämä kone voi väärinkäytettynä olla vaarallinen! Se saattaa aiheuttaa vakavia vammoja sekä käyttäjälle että muille ihmisille. Varoituksia ja turvallisuusohjeita täytyy noudattaa riittävän turvallisuuden ja tehokkuuden varmistamiseksi. Koneenkäyttäjä on vastuussa tässä oppaassa ja itse koneessa annettujen varoitusten ja turvallisuusohjeiden noudattamisesta.

Koneessa olevien merkkien selitykset.



VAROITUS!
Lue käyttöohjeet huolellisesti varmistaaksesi, että olet ymmärtänyt mitä kaikki säädinivut tekevät.



Hengenvaara sähköiskusta!
Pysy vähintään 10 metrin päässä virtajohdoista.



Käytä aina silmä- ja kuulosuojaimia.



Ei saa altistaa sateelle.
Työkalua ei saa jättää ulos sateella.

Sähkötyökaluja koskevia yleisvaroituksia



VAROITUS! Lue kaikki varoitukset ja ohjeet. Varoitusten ja ohjeiden laiminlyöminen saattaa johtaa sähköiskuuun, tulipaloon ja / tai vakaviin henkilövahinkoihin.

Säilytä kaikki varoitukset ja ohjeet tulevan varalle. Varoituksissa mainittu "sähkötyökalu" viittaa verkkokäyttöiseen (johdolliseen) sähkötyökaluun tai akkukäyttöiseen (johdottomaan) sähkötyökaluun.

1) Työskentelyalueen turvallisuus

a) Pidä työskentelyalue puhtaana ja hyvin valaistuna. Sotkuiset tai hämärät alueet altistavat vahingoille.

b) Älä käytä sähkötyökaluja räjähdysriskissä paikoissa, esim. jos paikalla on syttyviä nesteitä, kaasuja tai pölyä.

Sähkötyökalut saavat aikaan kipinöitä, jotka voivat sytyttää pölyn tai höyryt tuleen.

c) Älä päästä lapsia tai sivullisia sähkötyökalun lähelle sitä käytettäessä.

Keskittymistä häiritsevät tekijät voivat saada sinut menettämään laitteen hallinnan.

2) Sähköturvallisuus

a) Sähkötyökalun pistokkeen täytyy sopia pistorasian. Pistoketta ei saa muuntaa millään tavalla. Älä käytä adapteripistokkeita maadoitettujen sähkötyökalujen kanssa. Muuntamattomat pistokeet ja sopivat pistorasiat vähentävät sähköiskun vaaraa.

b) Vältä koskettamasta maadoitettuja pintoja, kuten putkia, lämmittimiä, liesiä ja jääkaappeja millään kehosi osalla.

Sähköiskun vaara kasvaa, jos kehosi on maadoittunut.

c) Sähkötyökaluja ei saa altistaa sateelle tai kosteudelle. Sähköiskun vaara kasvaa, jos sähkötyökalun sisälle pääsee vettä.

d) Älä käytä johtoa väärin. Älä koskaan kannata tai vedä työkalua johdosta, äläkä irrota pistoketta vetämällä johdosta. Pidä johto poissa lämmön, öljyn, terävien reunojen ja liikkuvien osien läheisyydestä. Vahingoittuneet tai sotkuiset johdot lisäävät sähköiskun vaaraa.

e) Kun käytät sähkötyökalua ulkona, käytä ulkokäyttöön soveltuvaa jatkojohtoa. Ulkokäyttöön soveltuvan jatkojohdon käyttö vähentää sähköiskun vaaraa.

f) Jos sähkötyökalua täytyy käyttää kosteassa paikassa, käytä jäännösvirtalaitteella varustettua virtalähdettä. Jäännösvirtalaitteen käyttö vähentää sähköiskun vaaraa.

3) Henkilökohtainen turvallisuus

a) Ole varuillasi, katso mitä teet ja käytä tervettä järkeä sähkötyökalua käyttäessäsi. Älä käytä sähkötyökaluja väsyneenä tai huumeiden, alkoholin tai lääkkeiden vaikutuksen alaisena.

Hetken tarkaamattomuus sähkötyökaluja käytettäessä voi johtaa vakaviin henkilövahinkoihin.

b) Käytä henkilökohtaisia suojavarusteita.

Käytä aina suojalaseja.

Suojavarusteiden kuten hengityssuojaimen, liukumatomien turvakengien, suojapähineen tai kuulosuojainten käyttö sopivissa tilanteissa vähentävät henkilövahinkoja.

c) Estä tahaton käynnistyminen. Varmista, että kytkin on pois päältä-asennossa ennen virtalähteeseen ja / tai akun kytkemistä, työkalun nostamista tai kantamista.

Jos kannat sähkötyökalua sormesi ollessa käynnistyskytkimellä tai jos kytket virran päälle kytkimen ollessa päällä-asennossa, onnettomuusriski on erittäin suuri.

d) Poista säätöavaimet yms. ennen kuin työkaluun kytketään virta päälle. Sähkötyökalun pyöriivään osaan jätetty avain voi aiheuttaa henkilövahinkoja.

e) Älä kurkota. Seiso tukevasti ja pysy tasapainossa koko ajan. Näin pystyt hallitsemaan työkalun paremmin odottamattomissa tilanteissa.

f) Pukeudu asianmukaisesti. Älä käytä väljiä vaatteita tai koruja. Pidä hiukset, vaatteet ja käsinet poissa liikkuvien osien läheisyydestä.

Väljät vaatteet, korut tai pitkät hiukset voivat tarttua liikkuviin osiin.

g) Jos työkaluun voidaan liittää pölynpoistin ja -kerääjä, varmista että ne kiinnitetään ja niitä käytetään oikein. Pölynkerääjän käyttö voi vähentää pölyyn liittyviä vaaroja.

4) Sähkötyökalun käyttö ja huolto

a) Älä pakota sähkötyökalua. Käytä työtehtävään sopivaa oikeaa työkalua.

Oikealla työkalulla työ onnistuu paremmin ja turvallisemmin sitä varten suunnitellulla nopeudella.

b) Älä käytä työkalua, jos sitä ei voi käynnistää ja sammuttaa virtakytkimestä.

Sähkökäyttöinen työkalu, jonka virtakytkin ei toimi, on vaarallinen ja se täytyy korjata.

c) Irrota pistoke virtalähteestä ja / tai akku työkalusta ennen kuin ryhdyt tekemään mitään säätöjä, vaihtamaan tarvikkeita tai laitat työkalun varastoon. Näin työkalun tahattoman käynnistymisen vaara pienenee.

d) Säilytä sähkötyökalua poissa lasten ulottuvilta äläkä anna sellaisten henkilöiden, jotka eivät tunne työkalua tai näitä käyttöohjeita, käyttää tätä sähkötyökalua. Sähkötyökalut ovat vaarallisia kokemattomien henkilöiden käsissä.

e) Muista huoltaa sähkötyökalut. Tarkista, että liikkuvat osat on suunnattu oikein, etteivät ne hankaa, ole rikki tai ettei mikään muu vaikuta työkalun toimintaan. Jos työkalu on vahingoittunut, se täytyy korjata ennen käyttöä. Monet onnettomuudet johtuvat huonosti huolletuista sähkötyökaluista.

f) Pidä katkaisutyökalut terävinä ja puhtaina. Kunnolla huolletut katkaisutyökalut, joissa on terävät terät, eivät takelele helposti ja niitä on helpompi hallita.

g) Käytä työkalua, tarvikkeita ja teriä yms. näiden ohjeiden mukaisesti ottaen huomioon työskentelyolosuhteet ja itse tehtävän.

Työkalun käyttö muuhun kuin sille tarkoitettuun käyttötarkoitukseen voi aiheuttaa vaarallanteita.

5) Akkutyökalun käyttö ja käsittely

a) Lataa akut vain valmistajan suosittelemilla latauslaitteilla. Latauslaite, joka sopii tietynlaisiin akkuihin, saattaa syttyä palamaan, jos sillä ladataan akkuja, jota ei ole siihen sopiva.

b) Käytä vain sellaista akkuja, jotka on sähkötyökaluun sopiva. Sopimattoman akun käyttö saattaa aiheuttaa louk-kaantumisia ja palovaaran.

c) Pidä akku, joka ei ole käytössä, poissa klemmarien, kolikoiden, avaimien, naulojen, ruuvien tai muiden pikku metalliesineiden lähetyviltä, jotka voivat yhdistää akun kontaktipinnan. Akun napojen välisestä oikosulusta voi olla seurauksena palovammoja tai tulipalo.

d) Akun väärän käytön johdosta siitä saattaa valua ulos nestettä. Vältä joutumista kosketukseen nesteen kanssa. Vahingon tapahduttua huuhtele vedellä. Jos nestettä joutuu silmiin, käänny lisäksi lääkärin puoleen. Ulosvaluva akkuneite voi johtaa ihon ärsytykseen tai palovammoihin.

6) Huoltopalvelu

a) Anna sähkötyökalusi vain koulutetun ammattihenkilön korjattavaksi käyttäen vain alkuperäisiä varaosia. Näin varmistetaan, että laitteen turvallisuus säilyy entisellään.

Pensasleikkuria koskevia varoituksia:

• Pidä kaikki kehon osat kaukana leikkuuterästä. Älä poista leikattuja oksia tai pitele kiinni leikattavista oksista terien liikuessa. Varmista, että virtakytkin on pois päältä – asennossa, kun irrotat kiinnijuttuneita oksia yms. Hetken tarkaamattomuus pensasleikkuria käytettäessä voi johtaa vakaviin henkilövahinkoihin.

• Kanna pensasleikkuria kahvasta terän ollessa pysähdyksissä. Kun kuljetat pensasleikkuria tai laitset sen varastoon, muista aina laittaa teränsuoja paikalleen. Pensasleikkurin asianmukainen käsittely vähentää terien aiheuttamaa henkilövahinkojen vaaraa.

• Pidä sähkötyökalusta kiinni vain eristetyistä kahvoista, koska leikkuuterä saattaa joutua kosketukseen havaitsematta jääneeseen verkkokaapeliin. Leikkuuterän koskettaminen jännitteenalaiseen johtoon voi johtaa jännitteen laitteen metalliosiin ja aiheuttaa sähköiskun.

Muita turvallisuussuosituksia

Työskentelyalueen turvallisuus

Käytä ruohonleikkuria ainoastaan näiden käyttöohjeiden mukaisesti ja niissä esitetyihin käyttötarkoituksiin.

Ruohonleikkurin käyttäjä on vastuussa muihin ihmisiin tai heidän omaisuuteensa kohdistuvista vahingoista tai vaaroista.

Ota huomioon erityisesti suurentuneen työskentelysateen ulkopuolisille aiheuttama vaara, kun teleskooppivarsi on täysin ulkona.

Vaara! Kone tuottaa sähkömagneettisen kentän käytön aikana. Tämä kenttä voi joissakin tapauksissa vaikuttaa aktiivisiin tai passiivisiin lääketieteellisiin implantteihin. Vältääkseen vakavan tai jopa kuolemaan johtavan loukkaantumisen on henkilöiden, joilla on tällainen lääkinnällinen implanti, suositeltavaa neuvotella lääkärinsä tai implantin valmistajan kanssa, ennen kuin alkavat käyttää tätä konetta.

Älä käytä laitetta ukonilman läheistyessä.

Sähköosat

Liitä latauslaite vain tyyppikivessä ilmoitettuun vaihtojännitteeseen.

Mitään laitteen osia ei saa missään tapauksessa liittää maattolimitimeen.

Henkilökohtainen turvallisuus

Käytä aina asianmukaista vaateustusta, hansikkaita ja tukevia kenkiä.

Tarkasta, alue, jossa pensasleikkuria aiotaan käyttää, ja poista kaikki metallilangat, piilossa olevat johdot ja muut vieraat esineet.

Kaikki säätötyöt (leikkauspään kallistus, teleskooppivarren pituuden muuttaminen) on tehtävä suojuksen ollessa päällä eikä aitalleikkuri saa olla asetettu tällöin teräasetukseen.

Ennen käyttöä ja jos koneeseen on osunut voimakas isku, on kone tarkastettava mahdollisen murtuman tai vaurion varalta ja korjaa tarpeen mukaan.

Älä koskaan käytä pensasleikkuria, jos siitä puuttuu osia tai jos joku muu kuin valtuutettu huoltohenkilö on tehnyt siihen muutoksia.

Sähkötyökalun käyttö ja huolto

Varmista, että tiedät kuinka pensasleikkuri pysäytetään nopeasti hätätilanteessa.

Älä koskaan pitele pensasleikkuria sen suojasta.

Älä käytä aitalleikkuria, jos turvajärjestelmät ovat vioituneet. Aitalleikkuria ei saa käyttää tikapuilla seisten.

Irrota akku:

– jos jätät leikkurin yksikseen, edes vähäksi aikaa;

– ennen kuin puhdistat mitään tukoksia;

– ennen kuin tarkistat tai puhdistat leikkuria tai työskentelet sen parissa;

– jos osut johonkin esineeseen.

Älä käytä leikkuria ennen kuin olet varma, että se on täysin turvallinen käyttää;

– jos ruohonleikkuri alkaa täräistä tavallista enemmän.

Tarkista se välittömästi. Kova tärinä saattaa aiheuttaa henkilövahinkoja.

– ennen kuin ojennat sen toiselle henkilölle.

Kunnossapito ja säilytys



LOUKKAANTUMISVAARA!

Älä koske terään.

→ Päättyessäsi tai keskeyttäessäsi työn työnä suojus terän päälle.

Kaikkien mutterien ja ruuvien on oltava kiristetty kunnolla, jotta laitteen turvallinen käyttökunto on varmistettu.

Akkua koskeva turvallisuus



PALOVAARA!

→ Älä lataa akkuja happojen ja helposti syttyvien materiaalien lähellä.

Latauslaitteena saa käyttää vain mukana tullutta GARDENA latauslaitetta. Muita latureita käytettäessä akut saattavat tuhoutua ja jopa aiheuttaa tulipalon.



RÄJÄHDYSVAARA!

→ Suojaa akku kuumuudelta ja tulta.

Älä aseta sitä lämpöpatterin päälle tai alltiiksi voimakkaalle auringonsäteilylle.



Älä käytä latauslaitetta ulkosalla.

→ Älä milloinkaan jätä latauslaitetta alltiiksi kosteudelle tai sateelle.

Käytä akkua vain ympäristön lämpötilan ollessa 0 °C ja 40 °C välillä.

Akkua, jota ei voida enää käyttää, on hävitettävä asianmukaisesti. Sitä ei saa lähettää postin kautta.

Ota yhteyttä paikalliseen jäteasemaan saadaksesi tarvittavat ohjeet.

Latauskaapeli on tarkistettava säännöllisesti vaurioitten ja vanhenemismurtumien varalta ja sitä saa käyttää vain sen ollessa moitteettomassa kunnossa.

Oheista latauslaitetta saa käyttää vain mukana toimitetun akun lataamiseen.

Ei-ladattavia akkuja ei saa ladata tällä latauslaitteella (palovaara).

Irrota latauslaite latauksen jälkeen virtaverkosta ja akusta.

Akun saa ladata vain lämpötilan ollessa 0 °C – 45 °C.

Raskaan kuormituksen jälkeen anna akun ensin jäähtyä.

Säilytys

Aitaleikkuria ei saa säilyttää alltiina suoralle auringonsäteilylle.

Älä säilytä aitaleikkuria paikassa, jossa vallitsee staattinen sähkölataus.

3. Kokoaminen

Teleskooppivarren asennus:

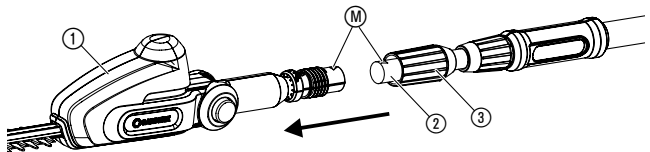
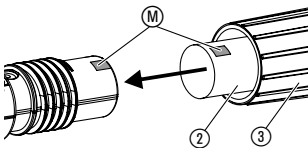

1. Työnnä teleskooppivarsi ② vasteeseen asti moottoriyksikköön ①. Tällöin molempien merkkien (M) on oltava vastakkain.
2. Kiristä harmaa mutteri ③.

4. Käyttöönotto

Akun lataaminen:

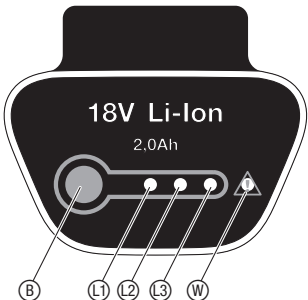
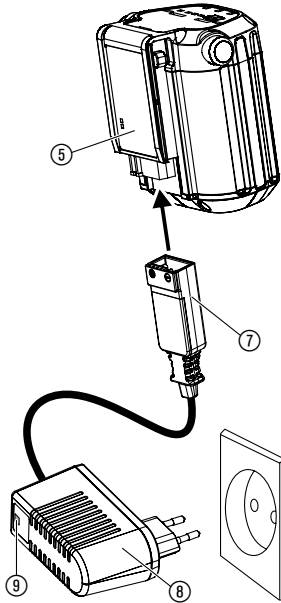
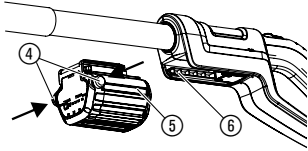

HUOMIO!

Ylijännite tuhoaa akut ja latauslaitteen.

→ Huolehdi oikeasta verkkojännitteestä.

Ennen ensimmäistä käyttöä on osittain ladattu akku ladattava täyteen. Latausaika (akun ollessa tyhjän) katso 10. Tekniset tiedot.

Lithium-ioni-akku voidaan ladata milloin tahansa, ja lataus voidaan keskeyttää aina haluttaessa ilman, että tästä koituu vahinkoa akulle (ei memory-efektiä).

1. Paina molempia avauspainikkeita (4) sisään ja vedä akku (5) kahvassa olevasta akkukiinnitimestä (6) irti.
2. Yhdistä latauskaapelin (7) pistoke akkuun (5).
3. Työnnä latauslaite (8) verkkopistorasiaan.

Latauksen valo (9) vilkkuu laturissa sekunnin välein vihreänä: Akku latautuu.

Latauksen valo (9) palaa laturissa vihreänä: Akku on ladattu täyteen. (Latausaikaa varten katso 10. Tekniset tiedot).

Akun varaustilan näyttö latauksen aikana:

100 % ladattu L1, L2 ja L3 palavat.

66 – 99 % ladattu L1 ja L2 palavat, L3 vilkkuu.

33 – 65 % ladattu L1 palaa, L2 vilkkuu.

0 – 32 % ladattu L1 vilkkuu.

4. Vedä ensin latauskaapelin (7) pistoke irti akusta (5) ja vasta sitten latauslaite (8) verkkopistorasiasta.
5. Työnnä akku (5) kahvassa olevaan akkukiinnittimeen (6), kunnes se lukittuu kuuluvasti.

Vältä syväpurkausta:

Kun akku on tyhjä, kytkee syväpurkaussuoja laitteiden automaattisesti pois päältä, ennen kuin akku purkautuu täydellisesti.

Jotta täyteen ladattu akku ei purkaudu sammutetun laturin kautta, on akku poistettava latauksen jälkeen laturista. Kun akku on ollut varastoituna yli vuoden ajan, on se ladattava jälleen täyteen.

Jos akku on syväpurkautunut, vilkkuu latauksen merkkivalo (9) latauksen alussa nopeasti (2. kertaa sekunnissa).

Jos latauksen merkkivalo (9) vilkkuu 10 minuutin jälkeen edelleen nopeasti, kyseessä on häiriö (katso 8. Vikojen korjaaminen).

Jos akun häiriömerkkivalo (W) vilkkuu, kyseessä on häiriö (katso 8. Vikojen korjaaminen). Kun akku on tyhjentynyt kokonaan, kestää suunnilleen 20 minuuttia, kunnes akussa oleva merkkivalo osoittaa lataustilan. Latauksen eteneminen osoitetaan laturin koko ajan vilkkuvalalla merkkivalolla (9).

Akun varaustilan näyttö käytön aikana:

→ Paina akun painiketta (B).

66 – 99 % ladattu L1, L2 ja L3 palavat.

33 – 65 % ladattu L1 ja L2 palavat.

10 – 32 % ladattu L1 palaa.

1 – 9 % ladattu L1 vilkkuu.

0 % ladattu Ei näyttöä.

5. Käyttö

Työskentelyasennot:

Aitaleikkuria voidaan käyttää 4 työskentelyasennossa (kuten kuvissa).

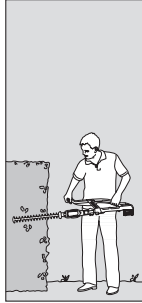

Leikkaaminen sivulta:
Teleskooppivarsi siirretty sisään

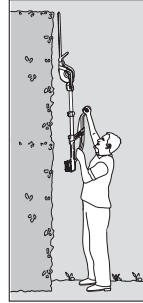

Leikkaaminen korkealta pystysuoraan:
Teleskooppivarsi pidennettynä.

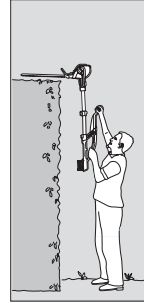

Leikkaaminen korkealta vaakasuoraan:
Moottoriyksikkö 75° kulmassa, teleskooppivarsi pidennettynä

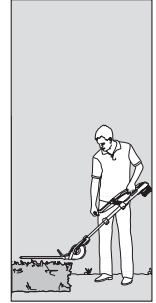

Leikkaaminen matalalta:
Moottoriyksikkö -60° kulmassa, teleskooppivarsi pidennettynä

Moottoriyksikön kallistaminen:

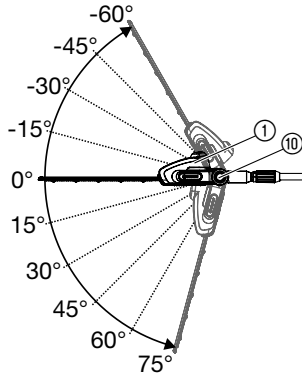

Korkealta ja matalalta leikkaamista varten moottoriyksikköä ① voidaan kallistaa 15°-askelissa 75°-kulmasta -60°-kulmaan.

1. Vedä akku irti kahvasta (katso 4. Käyttöönotto).
2. Pidä molempia oransseja painikkeita ⑩ painettuna.
3. Kallista moottoriyksikköä ① haluttuun suuntaan.
4. Päästä molemmista oransseista painikkeista ⑩ ja anna moottoriyksikön ① lukittua.
5. Kiinnitä akku kahvaan (katso 4. Käyttöönotto).

Teleskooppivarren pidentäminen:

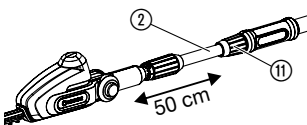

Korkealta ja matalalta leikkaamista varten teleskooppivartta ② voidaan siirtää ulos portaattomasti 50 cm asti.

1. Vedä akku irti kahvasta (katso 4. Käyttöönotto).
2. Avaa oranssi mutterirengas ⑪, siirrä teleskooppivarsi ② ulos haluttuun pituuteen ja kiristä oranssi mutterirengas ⑪ jälleen.
3. Kiinnitä akku kahvaan (katso 4. Käyttöönotto).

Aitaleikkurin käynnistäminen:

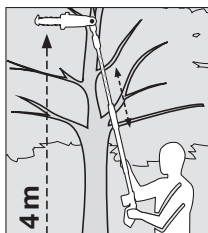
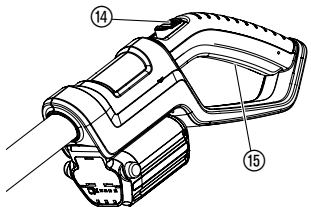
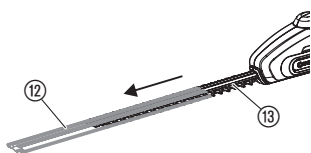

VAARA! Henkilövamma!

Leikkautumishaava, ellei aitaleikkuri kytkeydy automaattisesti pois päältä.

→ Älä milloinkaan ohita turvajärjestelmiä (esim. sitomalla kytkennänestoa ja/tai käynnistyspainiketta kiinni).

Aitaleikkurin kytkeminen päälle:

1. Vedä teräsuojus (12) terän (13) päältä.
2. Kiinnitä akku kahvaan (katso 4. Käyttöönotto).
3. Kannatele pensasleikkuria toisella kädellä teleskooppivarresta ja toisella kädellä kahvasta kiinni pitäen.
4. Työnnä kytkennänesto (14) eteen ja paina sitten käynnistyspainiketta (15). *Pensasleikkuri käynnistyy.*
5. Päästä kytkennänestosta (14).

Aitaleikkurin sammuttaminen:

1. Päästä käynnistyspainikkeesta (15).
2. Vedä akku irti kahvasta (katso 4. Käyttöönotto).
3. Työnnä teräsuojus (12) terän (13) päälle.

6. Käytöstä poistaminen

Säilytys:

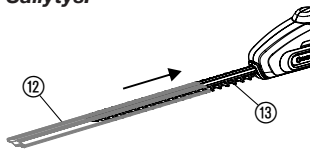

Hävittäminen:

(Direktiivin RL 2012/19/EU mukaan)



Akun hävittäminen:



Li-ion

Säilytyspaikan tulee olla poissa lasten ulottuvilta.

1. Irrota akku ja lataa se (katso 4. Käyttöönotto).
2. Puhdista aitaleikkuri ja työnnä teräsuojus (2) terän (13) päälle (katso 7. Huolto).
3. Säilytä pensasaidan leikkuri kuivassa, pakkaselta suojatussa paikassa.

Laitetta ei saa heittää normaalien talousjätteiden sekaan, vaan se pitää hävittää sähkö- ja elektroniikkalaiteromuista annettujen määräysten mukaisesti.

→ Vie laite kunnalliseen jätehuoltopisteeseen.

GARDENA Li-akku sisältää litium-ioni-kennoja, joita ei niiden käytön jälkeen saa hävittää normaalin talousjätteen mukana.

Tärkeää koskien Suomea:

Asianmukaisesta hävittämisestä huolehtii GARDENA-kauppiasi tai kunnallinen jätehuoltopiste.

1. Purkaa Li-Ion-akun jännite kokonaan.
2. Hävitä Li-Ion-akku asianmukaisesti.

7. Huolto

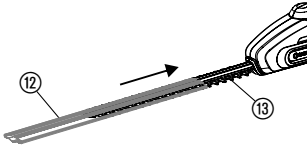

Aitaleikkurin puhdistaminen:

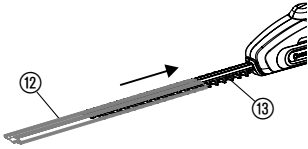

VAARA! Henkilövamma!

Leikkuuvamma aitaleikkurin käynnistyessä tahattomasti.

→ Ennen huoltoa vedä akku irti (katso 4. Käyttöönotto) ja työnnä suojus (12) terän (13) päälle.



HUOMIO! Aitaleikkurin vahingoittuminen!

→ Älä puhdista aitaleikkuria juoksevan veden alla tai korkeapaineella.

1. Puhdista aitaleikkuri kostealla rievulla.
2. Puhdista terä (13) tarvittaessa harjalla ja voitele matalaviskoosilla öljyllä (esim. GARDENA hoitoöljy **tuotenro 2366**). Vältä öljyn joutumista muoviosiin ja käytä suojakäsineitä.

8. Vikojen korjaaminen

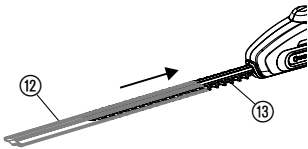

VAARA! Henkilövamma!

Leikkuuvamma aitaleikkurin käynnistyessä tahattomasti.

→ Ennen vian korjaamista irrota akku (katso 4. Käyttöönotto) ja työnnä suojus (12) terän (13) päälle.

Vika

Aitaleikkuri ei käynnisty

Mahdollinen syy

Akku tyhjä.

Korjaus

→ Lataa akku (katso 4. Käyttöönotto).

Akkua ei ole kiinnitetty oikein kahvaan.

→ Työnnä akku kahvaan niin, että lukituspainikkeet napsahtavat paikalleen.

Terä likainen (esim. pihkasta).

→ Puhdista terä (katso 7. Huolto).

Terä jumissa.

→ Poista este.

Epäsiisti leikkaustulos

Terä tylsä tai viallinen.

→ Vaihdata terä GARDENA-huollossa.

Pensasleikkuria ei voi enää sammuttaa

Käynnistuspainike on jumissa.

→ Irrota akku ja vapauta käynnistuspainike.

Pensasleikkuri pysähtyy. Häiriömerkkivalo (W) vilkkuu

Akku ylikuormittunut.

→ Odota 10 sekuntia. Paina akun painiketta (B) ja käynnistä laite uudelleen.



Sallittu käyttölämpötila on ylitetty.

→ Anna akun jäähtyä noin 15 minuuttia. Paina akun painiketta (B) ja käynnistä laite uudelleen.

Latauksen valo (9) ei pala laturissa.

Laturia tai latauskaapelia ei ole liitetty oikein.

→ Liitä laturi ja latauskaapeli oikein.

Vika	Mahdollinen syy	Korjaus
Latauksen valo  vilkkuu nopeasti laturissa (2 kertaa sekunnissa).	Latausvirhe.	→ Irrota laturi ja liitä jälleen.
Pensasleikkuri pysähtyy. Häiriömerkkivalo  palaa.	Akkuvirhe/akku viallinen.	→ Paina akun painiketta  ja käynnistä laite uudelleen.
Akkua ei voi enää ladata täyteen	Akku on viallinen.	→ Vaihda akku (tuoten:o 9840).

Vain alkuperäistä GARDENA vara-akkua BLi 18 (tuoten:o 9840) saa käyttää. Tämän saat GARDENA -kauppiaaltsi tai suoraan GARDENA-asiakaspalvelukeskuksesta.



Mikäli muita vikoja ilmenee, pyydämme ottamaan yhteyden GARDENA-huoltoon. Korjauksia saavat tehdä vain GARDENA-huoltopisteet tai GARDENAn valtuuttamat alan erikoiskauppiat.

9. Toimitettavissa olevat lisätarvikkeet

GARDENA-vara-akku BLi 18	Akku käyntiajan pidennystä varten tai vaihtoon.	tuoten:o 9840
GARDENA-puhdistussuihke	Pidentää terän käyttöikää ja akun käyttöaikaa.	tuoten:o 2366

10. Tekniset tiedot

	THS Li-18/42 (tuoten:o 8881)
Iskuluku	2100 / min.
Terän pituus	42 cm
Terän avautumispituus	16 mm
Teleskooppivarren pitenemisarvo	0 – 50 cm
Paino akku mukaan lukien	3,4 kg
Työpaikkakohtainen melupäästön ominaisarvo $L_{PA}^{1)}$	70 dB(A)
Epävarmuus K_{PA}	3 dB(A)
Melun tehotaso $L_{WA}^{2)}$	mitattu 86 dB(A) / taattu 89 dB(A)
Epävarmuus K_{WA}	3 dB(A)
Käsiin kohdistuva värinä $a_{vhw}^{1)}$	< 2,5 m/s ²
Epävarmuus K_a	1,5 m/s ²
Akku	Lithium-ioni-akku (18 V)
Akun kapasiteetti	2,0 Ah
Akun latausaika	n. 3 h 80 % / n. 5 h 100 %
Leikkuaika	n. 75 min. (täydellä akulla)

Laturi

Verkkojännite	230 V / 50 – 60 Hz
Maks. antovirta	600 mA
Lähtöjännite	18 V (DC)

Mittausmenetelmässä noudatetut direktiivit ¹⁾ EN 60745-2-15 ²⁾ RL 2000/14/EY. Ilmoitettu värähtelypäästöarvo on mitattu standardoidun tarkastusmenetelmän mukaisesti ja sitä voidaan käyttää vertailuun toisen sähkötyökalun kanssa. Sitä voidaan käyttää myös altistumisen alustavaan arviointiin. Värähtelypäästöarvo voi sähkötyökalun todellisessa käytössä poiketa tästä.

11. Huoltopalvelu / takuu

Takuu:

GARDENA myöntää tälle tuotteelle 2 vuoden takuun (ostopäivästä lähtien). Tämä takuu vastaa kaikista vakavista laitteen vioista, jotka todistettavasti johtuvat materiaali- tai valmistusvirheistä. Harkintamme mukaan toimitamme joko moitteettoman laitteen viallisen tilalle tai korjaamme korvauksetta meille lähetetyn laitteen seuraavin edellytyksin:

- Laitetta on käsitelty asianmukaisesti ja käyttöohjeen suositusten mukaisesti.
- Ostaja tai kukaan muu ulkopuolinen henkilö ei ole yrittänyt korjata laitetta.

Kuluvat osat terä ja epäkeskovoimanvälitys eivät kuulu takuun piiriin.

Tällä valmistajan myöntämällä takuulla ei ole vaikutusta kauppiaseen / myyjään kohdistuviin takuuvaatimuksiin.

Takuutapauksessa lähetä viallinen laite yhdessä ostotositteen kopion ja vian kuvauksen kanssa postimaksu maksettuna takasivulla ilmoitettuun huoltopalveluosoitteeseen.

D Produkthaftung

Wir weisen ausdrücklich darauf hin, dass wir nach dem Produkthaftungsgesetz nicht für durch unsere Geräte hervorgerufene Schäden einzustehen haben, sofern diese durch unsachgemäße Reparatur verursacht oder bei einem Teileaustausch nicht unsere originale GARDENA Teile oder von uns freigegebene Teile verwendet wurden und die Reparatur nicht vom GARDENA Service oder dem autorisierten Fachmann durchgeführt wird. Entsprechendes gilt für Ergänzungssteile und Zubehör.

GB Product Liability

We expressly point out that, in accordance with the product liability law, we are not liable for any damage caused by our units if it is due to improper repair or if parts exchanged are not original GARDENA parts or parts approved by us, and, if the repairs were not carried out by a GARDENA Service Centre or an authorised specialist. The same applies to spare parts and accessories.

F Responsabilité

Nous vous signalons expressément que GARDENA n'est pas responsable des dommages causés par ses appareils, dans la mesure où ces dommages seraient causés suite à une réparation non conforme, dans la mesure où, lors d'un échange de pièces, les pièces d'origine GARDENA n'auraient pas été utilisées, ou si la réparation n'a pas été effectuée par le Service Après-Vente GARDENA ou l'un des Centres SAV agréés GARDENA. Ceci est également valable pour tout ajout de pièces et d'accessoires autres que ceux préconisés par GARDENA.

NL Productaansprakelijkheid

Wij wijzen er nadrukkelijk op, dat wij op grond van de wet aansprakelijkheid voor producten niet aansprakelijk zijn voor schade ontstaan door onze apparaten, indien deze door onvakkundige reparatie veroorzaakt zijn, of er bij het uitwisselen van onderdelen geen gebruik gemaakt werd van onze originele GARDENA onderdelen of door ons vrijgegeven onderdelen en de reparatie niet door de GARDENA technische dienst of de bevoegde vakman uitgevoerd werd. Ditzelfde geldt voor extra-onderdelen en accessoires.

S Produktansvar

Tillverkaren är inte ansvarig för skada som orsakats av produkten om skadan beror på att produkten har reparerats felaktigt eller om, vid reparation eller utbyte, andra än Original GARDENA reservdelar har använts. Samma sak gäller för kompletteringsdelar och tillbehör.

DK Produktansvar

Vi gør udtrykkeligt opmærksom på, at vi i henhold til produktansvarsloven ikke er ansvarlige for skader forårsaget af vores udstyr, såfremt det sker på grund af uautoriserede reparationer eller hvis dele er skiftet ud og der ikke er anvendt originale GARDENA dele eller dele godkendt af os, eller hvis reparationerne ikke er udført af GARDENA-service eller en autoriseret fagmand. Det samme gælder for ekstra udstyr og tilbehør.

FI Tuotevastuu

Korostamme nimenomaan, että tuotevastuulain nojalla emme ole vastuussa laitteistamme johtuneista vahingoista, mikäli nämä ovat aiheutuneet epäasianmukaisesta korjauksesta tai osia vaihdettaessa ei ole käytetty alkuperäisiä GARDENA-varaosia tai hyväksymiämme osia ja korjauksen on suorittanut muu kuin GARDENA-huoltokeskus tai valtuuttamamme ammattihenkilö. Tämä pätee myös lisäksiin ja lisävarusteisiin.

I Responsabilità del prodotto

Si rende espressamente noto che, conformemente alla legislazione sulla responsabilità del prodotto, non si risponde di danni causati da nostri articoli se originati da riparazioni eseguite non correttamente o da sostituzioni di parti effettuate con materiale non originale GARDENA o comunque da noi non approvato e, in ogni caso, qualora l'intervento non venga eseguito da un centro assistenza GARDENA o da personale specializzato autorizzato. Lo stesso vale per le parti complementari e gli accessori.

E Responsabilidad de productos

Advertimos que conforme a la ley de responsabilidad de productos no nos responsabilizamos de daños causados por nuestros aparatos, siempre y cuando dichos daños hayan sido originados por arreglos o reparaciones indebidas, por recambios con piezas que no sean piezas originales GARDENA o bien piezas no autorizadas por nosotros, así como en aquellos casos en que la reparación no haya sido efectuada por un Servicio Técnico GARDENA o por un técnico autorizado. Lo mismo es aplicable para las piezas complementarias y accesorios.

P Responsabilidade sobre o produto

Queremos salientar que segundo a lei da responsabilidade do fabricante, nós não nos responsabilizaremos por danos causados pelo nosso equipamento, quando estes ocorrerem em decorrência de reparações inadequadas ou da substituição de peças por peças não originais da GARDENA, ou peças não autorizadas.

A responsabilidade tornar-se-à nula também depois de reparações realizadas por oficinas não autorizadas pela GARDENA. Esta restrição valerá também para peças adicionais e acessórios.

PL Odpowiedzialność za produkt

Zwracamy Państwu uwagę, że nie ponosimy odpowiedzialności za uszkodzenia naszych maszyn, bądź szkody spowodowane ich wadliwym funkcjonowaniem, powstałe na skutek nieprawidłowo przeprowadzonych napraw lub użycia nieoryginalnych części zamiennych. Naprawy winny być przeprowadzane tylko przez punkty serwisowe Husqvarna lub autoryzowane serwisy. Dotyczy to również części uzupełniających i oprzyrządowania.

H Termékszavatosság

Nyomatékosan utalunk arra a tényre, hogy a termékszavatossági törvény szerint nem kell jótállást vállalnunk azokra a károokra, amelyeket nem a mi készülékeink okoztak, ha ezeket álszzerűtlen javítás okozta vagy egy alkatrész kicserélésénél nem a mi eredeti GARDENA alkatrészeinket vagy általunk engedélyezett alkatrészeket használtak fel és a javítást nem a GARDENA szerviz vagy egy erre felhatalmazott szakember végezte. Hasonlóképpen érvényes ez a kiegészítő alkatrészekre és tartozékokra is.

CZ Odpovědnost za výrobek

Výslovně upozorňujeme na to, že podle zákona o odpovědnosti za výrobek neneseme odpovědnost za škody způsobené našimi přístroji, pokud byly způsobené neodbornou opravou nebo použitím jiných než našich originálních náhradních dílů GARDENA nebo námi schválených dílů a neprovedením opravy servisem GARDENA nebo autorizovaným odborníkem. Odpovídající platí i pro doplňkové díly a příslušenství.

SK Predmet záruky

Upozorňujeme dôrazne na to, že podľa zákona o poskytovaní záruk nezodpovedáme za škody spôsobené našimi výrobkami, v prípade, že boli boli vyvolané neodbornými opravami, výmenou dielcov, ktoré nepatria k originálnym dielom GARDENA alebo neboli nami schválené a rovnako boli spôsobené servisnými zásahmi, ktoré neboli vykonané servisom GARDENA alebo autorizovaným odborníkom. Rovnako to platí pre doplnky a príslušenstvo.

GR Ευθύνη για το προϊόν

Σας υπενθυμίζουμε ρητά, ότι σύμφωνα με το νόμο περί ευθύνης για τα προϊόντα δεν ευθυνόμαστε για ενδεχόμενες βλάβες που προκαλούνται από τις συσκευές μας, εφόσον οφείλονται σε μία ακατάλληλη επισκευή ή σε μια αντικατάσταση τμημάτων για την οποία δεν έχουν χρησιμοποιηθεί τα πρωτότυπα ανταλλακτικά της GARDENA ή τα από μας εγκεκριμένα ανταλλακτικά και σε περίπτωση που δεν εκτελείται η επισκευή από το Τμήμα Εξυπηρέτησης Πελατών της GARDENA ή από έναν εξουσιοδοτημένο εξειδικευμένο τεχνίτη. Το ίδιο ισχύει για εξαρτήματα και συμπληρωματικά τμήματα.

SLO Jamstvo za izdelek

Pismo poudarjamo, da po zakonu jamstva za izdelek nismo odgovorni za škodo, ki bi nastala zaradi uporabe našega izdelka, prav tako tudi ne za škodo ki bi nastala zaradi nepravilnega popravila izdelka ali pri napačni zamenjavi delov, ki niso originalni deli GARDENA ali pri uporabi z naše strani potrjenih delov, ki pa niso bili vgrajeni v servisu GARDENA ali v naši pooblašteni servisni službi. Enako velja tudi za nadomestne dele in opremo.

HR Odgovornost za proizvod

Izričito napominjemo da u skladu sa Zakonom o odgovornosti za proizvode nismo odgovorni za štete uzrokovane našim uređajima ako su one izazvane nestručnim popravkom ili u slučaju zamjene dijelova nisu korišteni originalni GARDENA dijelovi ili dijelovi koje smo odobrili i popravak nije izvršio GARDENA servis ili ovlašteni stručnjak. Isto vrijedi i za dodatne dijelove i pribor.

RO Responsabilitatea legala a produsului

Menționăm în mod expres că, în concordanță cu responsabilitatea legală a produsului, nu suntem răspunzători de nici un accident provocat de produsele noastre dacă se datorează reparării necorespunzătoare sau dacă piesele de schimb nu sunt originale GARDENA sau aprobate de GARDENA, sau dacă reparațiile nu au fost efectuate de un Centru de Service GARDENA sau un specialist autorizat. Aceleași prevederi se aplică și pieselor de schimb și accesoriilor.

BG Отговорност за качество

Изрично подчертаваме, че съгласно закона за отговорност за качество, ние не носим отговорност за вредите причинени от нашите уреди, ако същите са причинени от неправилен ремонт или при подмяната на части не са използвани оригинални части на GARDENA или части одобрени от нас и ремонта не е извършен от сервиз на GARDENA или оторизиран специалист. Същото важи за допълнителните части и принадлежности.

EST Tootevastutus

Juhime teie tähelepanu sellele, et tootevastutusseaduse kohaselt ei vastuta me meie seadmete poolt põhjustatud kahjude eest, kui need on tekkinud asjatundmatu paranduse tagajärjel või kui detaili vahetamisel ei kasutatud GARDENA originaalvaruosi ega meie poolt kasutada lubatud varuosia ja kui parandustöid ei ole teinud GARDENA klienditeenindusspetsialistid ega meie volitatud spetsialistid. Sama kehtib lisadetailide ja tarvikute kohta.

LT Atsakomybė už produkciją

Nurodome, kad remdamiesi Atsakomybės už produkciją įstatymu, neatsakome už nuostolius, sukeltus mūsų prietaisų, jei jie atsirado dėl netinkamo remonto, arba, jei keičiant dalis, buvo naudojamasi neoriginalios GARDENA dalys arba dalys, kurių mes neleidome naudoti, o remontą atliko ne GARDENA servisas arba neįgaliotasis specialistas. Tas pats galioja papildomoms dalims ir priedams.

LV Produkta atbildība

Mēs skaidri norādām uz to, ka saskaņā ar Produktu atbildības likumu, mēs neatbildam par mūsu iekārtu radītiem zaudējumiem, ciktāl tos ir izraisījis neatbilstošs remonts vai daļu nomaiņa ar neoriģinālām GARDENA daļām vai ne ar mūsu norādītajām detaļām un remontu nav veicis GARDENA serviss vai pilnvarots speciālists. Tas pats attiecas uz papildinošajām daļām un piederumiem.

<p>D EG-Konformitätserklärung Der Unterzeichnete Husqvarna AB, 561 82 Huskvarna, Sweden bestätigt, dass die nachfolgend bezeichneten Geräte in der von uns in Verkehr gebrachten Ausführung die Anforderungen der harmonisierten EU-Richtlinien, EU-Sicherheitsstandards und produktspezifischen Standards erfüllen. Bei einer nicht mit uns abgestimmten Änderung der Geräte verliert diese Erklärung ihre Gültigkeit.</p>	<p>H EU-Megfelelőeségi nyilatkozat Alulírott, a Husqvarna AB, 561 82 Huskvarna, Sweden igazolja azt, hogy az alábbiakban megnevezett készülékek, az általunk forgalomba hozott kivételben teljesítik a harmonizációs EU-irányelvek, az EU biztonsági szabványok és a termékre jellemző szabványok követelményeit. Ha a készülékeken a mi beleegyezésünk nélkül változtatást végeznek, akkor ez a nyilatkozat érvényét veszti.</p>
<p>GB EU Declaration of Conformity The undersigned Husqvarna AB, 561 82 Huskvarna, Sweden hereby certifies that, when leaving our factory, the units indicated below are in accordance with the harmonised EU guidelines, EU standards of safety and product specific standards. This certificate becomes void if the units are modified without our approval.</p>	<p>CZ Prohlášení o shodě EU Podepsaný Husqvarna AB, 561 82 Huskvarna, Sweden potvrzuje, že dále uvedené přístroje v námi do provozu uvedeném provedení splňují požadavky harmonizovaných směrnic EU, bezpečnostních norem EU a norem specifických pro výrobek. Při námi neschválené změně přístrojů ztrácí toto prohlášení platnost.</p>
<p>F Certificat de conformité aux directives européennes Le constructeur, soussigné : Husqvarna AB, 561 82 Huskvarna, Sweden déclare qu'à la sortie de ses usines le matériel neuf désigné ci-dessous étai conforme aux prescriptions des directives européennes énoncées ci-après et conforme aux règles de sécurité et autres règles qui lui sont applicables dans le cadre de l'Union européenne. Toute modification portée sur ce produit sans l'accord express de GARDENA supprime la validité de ce certificat.</p>	<p>SK EU-Vyhlasenie o zhode Nižšie uvedená firma Husqvarna AB, 561 82 Huskvarna, Sweden vyhlasuje, že uvedené zariadenia, ktoré sme uviedli na trh v ich vyhotovení spĺňajú požiadavky harmonizovaných predpisov EU, bezpečnostných štandardov EU a výrobných špecifických štandardov. Pri zmene zariadenia, ktorá nebola odsúhlasená výrobcom stráca toto vyhlásenie platnosť.</p>
<p>NL EU-overeenstemmingsverklaring Ondergetekende Husqvarna AB, 561 82 Huskvarna, Sweden bevestigt, dat de volgende genoemde apparaten in de door ons in de handel gebrachte uitvoering voldoen aan de eis van, en in overeenstemming zijn met de EU-richtlijnen, de EU-veiligheidsstandaard en de voor het product specifieke standaard. Bij een niet met ons afgestemde verandering aan de apparaten verliest deze verklaring haar geldigheid.</p>	<p>GR Δήλωση Συμμόρφωσης προς τις Οδηγίες της ΕΕ Η υπογράφουσα Husqvarna AB, 561 82 Huskvarna, Sweden δηλώνει, ότι τα εξής αναφερόμενα εκδοόμενα από την εταιρία μας προϊόντα ανταποκρίνονται σε όλες τις εφαρμόσιμες προδιαγραφές της ΕΕ, στα πρότυπα ασφαλείας της ΕΕ και στα ειδικά για το προϊόν πρότυπα. Σε μία μη συμφωνημένη με την εταιρία μας τροποποίηση των συσκευών αυτή η δήλωση χάνει την ισχύ της.</p>
<p>S EU Tillverkarintyg Undertecknad firma Husqvarna AB, 561 82 Huskvarna, Sweden intygar härmed att nedan nämnda produkter överensstämmer med EU:s direktiv, EU:s säkerhetsstandard och produktspecifikation. Detta intyg upphör att gälla om produkten ändras utan vårt tillstånd.</p>	<p>SLO EU-izjava o skladnosti Podpisani proizvajalca «Husqvarna AB, 561 82 Huskvarna, Sweden» s podpisom potrjuje, da sledeče opisana naprava, ki smo jo poslali na tržišče izpolnjuje zahteve harmoniziranih standardov ES-smernic, ES-varnostnih standardov in izdelku specifičnih standardov. V primeru spremembe na napravi brez našega pisnega dovoljenja ta izjava izgubi svojo pomen in veljavnost.</p>
<p>DK EU Overensstemmelse certifikat Undertegnede Husqvarna AB, 561 82 Huskvarna, Sweden bekræfter hermed, at enheder listede herunder, ved afsendelse fra fabrikken, er i overensstemmelse med harmoniserede EU retningslinjer, EU sikkerheds standarder og produkt specifikations standarder. Dette certifikat træder ud af kraft hvis enhederne er ændret uden vor godkendelse.</p>	<p>HR Izjava o skladnosti EU-a Dolje potpisana tvrtka Husqvarna AB, 561 82 Huskvarna, Sweden ovime potvrđuje da dolje navedeni uređaji u izvedbi plaširanoj na tržište ispunjavaju zahtjeve harmoniziranih EU smjernica, EU sigurnosnih normi i normi za određene proizvode. Ova izjava postaje ništavna u slučaju izmjene uređaja koje nismo odobrili.</p>
<p>FI EY-vaatimustenmukaisuusvakuutus Allekirjoittanut Husqvarna AB, 561 82 Huskvarna, Sweden vakuuttaa, että alla mainittu laitteet täyttävät tehtaaltamme lähtiesään yhdenmukaistettujen EY-direktiivien, EY-turvallisuusstandardien ja tuotekohtaisten standardien vaatimukset. Laitteisiin tehyd muutokset, joista ei ole sovittu kanssamme, joutavat tämän vakuutuksen raukaamiseen.</p>	<p>RO UE-Certificat de conformitate Prin prezenta Husqvarna AB, 561 82 Huskvarna, Sweden, certifica faptul ca, in momentul in care produsele mentionate mai jos ies din fabrica sunt in concordanta cu directivele UE, standardele de siguranta UE si standardele specifice ale produsului UE. Acest certificat devine nul in cazul modificării aparatului fără aprobarea noastră.</p>
<p>I Dichiarazione di conformità alle norme UE La sottoscritta Husqvarna AB, 561 82 Huskvarna, Sweden certifica che il prodotto qui di seguito indicato, nei modelli da noi commercializzati, è conforme alle direttive armonizzate UE nonché agli standard di sicurezza e agli standard specifici di prodotto. Qualunque modifica apportata al prodotto senza nostra specifica autorizzazione invalida la presente dichiarazione.</p>	<p>BG ЕС-Декларация за съответствие Подписаната фирма Husqvarna AB, 561 82 Huskvarna, Sweden декларира, че описаните по-долу уреди, пуснати в продажба съгласно нашата спецификация, изпълняват изискванията на хармонизираните ЕС-директиви, ЕС-станданти за безопасност и специфичните производствени стандарти. При промяна на уреда, която не е съгласувана с нас, тази декларация губи своята валидност.</p>
<p>E Declaración de conformidad de la UE El que suscribe Husqvarna AB, 561 82 Huskvarna, Sweden declara que la presente mercancía, objeto de la presente declaración, cumple con todas las normas de la UE, en lo que a normas técnicas, de homologación y de seguridad se refiere. En caso de realizar cualquier modificación en la presente mercancía sin nuestra previa autorización, esta declaración pierde su validez.</p>	<p>EST Eli vastavusdeklaratsioon Allekirjutanut Husqvarna AB, 561 82 Huskvarna, Sweden kinnitab, et kirjeldatud seade vastab meie poolt riigusse viidud kujul ELi harmoniseeritud direktiividele, ELi ohutusstandarditele ja tootega seotud standarditele. Meiega kooskõlastamata muudatuse tegemise korral seadmel kaotab see deklaratsioon kehtivuse.</p>
<p>P Certificado de conformidad da UE Os abaixo mencionados Husqvarna AB, 561 82 Huskvarna, Sweden, por este meio certificam que ao sair da fábrica os aparelhos abaixo mencionados estão de acordo com as direttrizes harmonizadas da UE, padrões de segurança e de produtos específicos. Este certificado ficará nulo se as unidades forem modificadas sem a nossa aprovação.</p>	<p>LT ES Atitikties deklamacija Pasirašanti firma Husqvarna AB, 561 82 Huskvarna, Sweden patvirtina, kad žemiau nurodyti prietaisai ir jų modeliai, kuriuos paleidome į apyvartą, patenkina harmonizuotus ES direktyvas, ES saugumo standartus ir specifinius gaminių standartus. Atlikus bet kokį prietaiso pakeitimą, kuris nėra suderintas su mumis, ši deklaracija praranda galiojimą.</p>
<p>PL Deklaracja zgodności Unii Europejskiej Husqvarna AB, 561 82 Huskvarna, Sweden potwierdza, że poniżej określone urządzenia w wersji oferowanej przez nas do sprzedaży spełniają wymagania zharmonizowanych dyrektyw Unii Europejskiej, standardu bezpieczeństwa Unii Europejskiej i standardu specyficznego dla tego typu produktu. W przypadku zmiany urządzenia, która nie została z nami uzgodniona, niniejsza deklaracja traci moc obowiązującą.</p>	<p>LV ES-atbilstības deklarācija Parakstīstusies Husqvarna AB, 561 82 Huskvarna, Sweden, Vācija apstiprina, ka sekojoši apzīmētās iekārtas, kurās mēs izplatām, savā izpildījumā atbilst harmonizētajām ES direktīvajām, ES drošības standartiem un produkta specifiskajiem standartiem. Ar mūsu neapstiprinātām izmaiņām iekārtā šī deklarācija zaudē savu derīgumu.</p>

Deutschland / Germany

GARDENA GmbH
Central Service
Hans-Lorenser-Straße 40
D-89079 Ulm
Produktfragen:
(+49) 731 490-123
Reparaturen:
(+49) 731 490-290
service@gardena.com

Albania

COBALT Sh.p.k.
Rr. Sirti Kodra
1000 Tirana

Argentina

Husqvarna Argentina S.A.
Av.del Libertador 5954 –
Piso 11 – Torre B
(C1428ARP) Buenos Aires
Phone: (+54) 11 5194 5000
info.gardena@
ar.husqvarna.com

Armenia

Garden Land Ltd.
61 Tigran Mets
0005 Yerevan

Australia

Husqvarna Australia Pty. Ltd.
Locked Bag 5
Central Coast BC
NSW 2252
Phone: (+61) (0) 2 4352 7400
customer.service@
husqvarna.com.au

Austria / Österreich

Husqvarna Austria GmbH
Consumer Products
Industriezeile 36
4010 Linz
Tel.: (+43) 732 77 01 01-90
consumer.service@
husqvarna.at

Azerbaijan

Firm Progress
a. Aliyev Str. 26A
1052 Baku

Belgium

GARDENA Belgium NV/SA
Sterrebeekstraat 163
1930 Zaventem
Phone: (+32) 2 720 92 12
Mail: info@gardena.be

Bosnia / Hercegovina

SILK TRADE d.o.o.
Industrijska zona Buvka bb
74260 Tešanj

Brazil

Husqvarna do Brasil Ltda
Av. Francisco Matarazzo,
1400 – 19º andar
São Paulo – SP
CEP: 05001-903
Tel: 0800-112252
marketing.br.husqvarna@
husqvarna.com.br

Bulgaria

Хускварна България ЕООД
Бул. „Андрей Липчев“ № 72
1799 София
Тел.: (+359) 02/9753076
www.husqvarna.bg

Canada / USA

GARDENA Canada Ltd.
100 Summerlea Road
Brampton, Ontario L6T 4X3
Phone: (+1) 905 792 93 30
info@gardenacna.com

Chile

Maquinarias Agroforestales
Ltda. (Maga Ltda.)
Santiago, Chile
Avda. Chesterton
8355 comuna Las Condes
Phone: (+56) 2 202 4417
Dalton@мага.cl
Zipcode: 7560330

Temuco, Chile

Avda. Valparaiso # 01466
Phone: (+56) 45 222 126
Zipcode: 4780441

China

Husqvarna (China) Machinery
Manufacturing Co., Ltd.
No. 1355, Jia Xin Rd.,
Ma Lu Zhen, Jia Ding Dist.,
Shanghai
201801
Phone: (+86) 21 59159629
Domestic Sales
www.gardena.com.cn

Colombia

Husqvarna Colombia S.A.
Calle 18 No. 68 D-31, zona
Industrial de Montevideo
Bogotá, Cundinamarca
Tel. 571 2922700 ext. 105
jairo.salazar@
husqvarna.com.co

Costa Rica

Compania Exim
Euroberoamericana S.A.
Los Colegios, Moravia,
200 metros al Sur del Colegio
Saint Francis – San José
Phone: (+506) 297 68 83
exim_euro@racsa.co.cr

Croatia

SILK ADRIA d.o.o.
Josipa Lončara 3
10090 Zagreb
Phone: (+385) 1 3794 580
silk.adria@zg-t-com.hr

Cyprus

Med Marketing
17 Digeni Akrita Ave
P.O. Box 27017
1641 Nicosia

Czech Republic

Husqvarna Česko s.r.o.
Türkova 2319/5b
149 00 Praha 4 – Chodov
Bežplatná infolinka:
800 100 425
servis@cz.husqvarna.com

Denmark

GARDENA / Husqvarna
Consumer Outdoor Products
Salgsafdelning Danmark
Box 9003
S-200 39 Malmö
info@gardena.dk

Dominican Republic

BOSQUESA, S.R.L
Carretera Santiago Licey
Km. 5 ½
Esquina Copal II.
Santiago, Dominican Republic
Phone: (+809) 736-0333
joserbosquesa@claro.net.do

Ecuador

Husqvarna Ecuador S.A.
Arujos E1-181 y 10 de Agosto
Quito, Pichincha
Tel. (+593) 22800739
francisco.jacom@
husqvarna.com.ec

Estonia

Husqvarna Eesti OÜ
Consumer Outdoor Products
Kesk tee 10, Aaviku küla
Rae vald
Harju maakond
75305 Estonia
kontakt.etj@husqvarna.ee

Finland

Oy Husqvarna Ab
Consumer Outdoor Products
Lauttarhankatu 8 / B PL 3
00581 HELSINKI
info@gardena.fi

France

GARDENA France
Immeuble Expositif
9-11 allée des Pierres Mayettes
ZAC des Barbanniers, B.P. 99
+F. 92232 GENNEVILLIERS
cedex
Tél. (+33) 01 40 85 30 40
service.consommateurs@
gardena.fr

Georgia

ALD Group
Belashvili 8
1159 Tbilisi

Great Britain

Husqvarna UK Ltd
Preston Road
Aycliffe Industrial Park
Newton Aycliffe
County Durham
DL5 6UP
info.gardena@
husqvarna.co.uk

Greece

PAPADOPOULOS S.A.
92 ATHINON AVENUE
ATHENS
POST CODE 10442
GREECE
Phone: (+30) 210 5193100
info@papadopoulos.com.gr

Hungary

Husqvarna Magyarország Kft.
Ezred u. 1-3
1044 Budapest
Telefon: (+36) 1 251-4161
vevoszolgalat.husqvarna@
husqvarna.hu

Iceland

Ö. Johnson & Kaaber
Tunguhsali 1
110 Reykjavik
ojj@ojk.is

Ireland

Husqvarna UK Ltd
Preston Road
Aycliffe Industrial Park
Newton Aycliffe
County Durham
DL5 6UP
info.gardena@
husqvarna.co.uk

Italy

Husqvarna Italia S.p.A.
Via Como 72
23868 VALMADRERA (LC)
Phone: (+39) 0341.203.111
info@gardenaitalia.it

JAPAN

KAKUICHI Co. Ltd.
Sumitomo Realty &
Development Kojimachi
BLDG., 8F
5-1 Nibanencho
Chiyoda-ku
Tokyo 102-0084
Phone: (+81) 33 264 4721
m_ishihara@kaku-ichi.co.jp

Kazakhstan

LAMED Ltd.
155/1, Tazhibayevoy Str.
050060 Almaty
IP Schmidt
Abayavenue 3B
110 005 Kostanay

Korea

Kyung Jin Trading Co.,LTD.
107-4, SunDuk Bld.,
YangJang-dong,
Seocho-gu,
Seoul, (zipcode: 137-891)
Phone: (+82) (0)2 574-6300

Kyrgyzstan

Alye Maki
av. Moladaya Guardir J 3
720014
Bishkek

Latvia

Husqvarna Latvija
Consumer Outdoor Products
Bakūžijs iela 6
LV-1024 Rīga
info@husqvarna.lv

Lithuania

UAB Husqvarna Lietuva
Consumer Outdoor Products
Ateities pl. 77C
LT-52104 Kaunas
centras@husqvarna.lt

Luxembourg

Magasins Jules Neuberg
39 rue Jacques Stas
Luxembourg-Gasperich 2549
Case Postale No. 12
Luxembourg 2010
Phone: (+352) 40 14 01
api@neuberg.lu

Mexico

AFOSA
Av. Lopez Mateos Sur # 5019
Col. La Calma 45070
Zapopan, Jalisco
Mexico
Phone: (+52) 33 3818-3434
icornejo@afosa.com.mx

Moldova

Comvel S.R.L.
290A Muncești Str.
2002 Chisinau

Netherlands

GARDENA Nederland B.V.
Postbus 50176
1305 AD ALMERE
Phone: (+31) 36 521 00 00
info@gardena.nl

Neth. Antilles

Jonka Enterprises N.V.
Sta. Rosa Weg 19
P.O. Box 800
Curaçao
Phone: (+599) 9 767 66 55
pjm@jonka.com

New Zealand

Husqvarna New Zealand Ltd.
PO Box 76-437
Manukau City 2241
Phone: (+64) (0) 9 9202410
support.nz@husqvarna.co.nz

Norway

GARDENA
Husqvarna Consumer
Outdoor Products
Salgskontor Norge
Kleiverveien 6
1540 Vestby
info@gardena.no

Peru

Husqvarna Perú S.A.
Jr. Ramón Cárcamo 710
Lima 1
Tel: (+51) 1 3320400 ext. 416
juan.remuzgo@
husqvarna.com

Poland

Husqvarna
Poland Spółka z o.o.
ul. Wysockiego 15 b
03-371 Warszawa
Phone: (+48) 22 330 96 00
gardena@husqvarna.com.pl

Portugal

Husqvarna Portugal, SA
Lagoa - Albarraque
2635 - 595 Rio de Mouro
Tel.: (+351) 21 922 85 30
Fax: (+351) 21 922 85 36
info@gardena.pt

Romania

Madex International Srl
Soseaua Odaii 117-123,
RO 013603
Bucuresti, S 1
Phone: (+40) 21 352.76.03
madex@ines.ro

Russia

ООО „Хускварна“
141400, Московская обл.,
г. Химки,
улица Ленинградская,
владение 39, стр.6
Бизнес Центр,
„Химки Бизнес Парк“,
помещение OB02_04

Serbia

Domel d.o.o.
Autoput za Novi Sad bb
11273 Belgrade
Phone: (+381) 11 848 88 12
miroslav.iejina@domel.rs

Singapore

Hy-Ray PRIVATE LIMITED
43 Jalan Pempin
#02-08 Tat Ann Building
Singapore 677185
Phone: (+65) 6253 2277
shying@hyray.com.sg

Slovak Republic

Husqvarna Cesko s.r.o.
Tunkova 2319/5b
149 00 Praha 4 – Chodov
Bežplatná infolinka:
800 154 004
servis@sk.husqvarna.com

Slovenia

Husqvarna Austria GmbH
Consumer Products
Industriezeile 36
4010 Linz
Tel.: (+43) 732 77 01 01-90
consumer.service@
husqvarna.at

South Africa

Husqvarna
South Africa (Pty) Ltd
Postnet Suite 250
Private Bag X6,
Cascades, 3202
South Africa
Phone: (+27) 33 846 9700
info@gardena.co.za

Spain

Husqvarna España S.A.
C/ Basauri, nº 6
La Florida
28023 Madrid
Phone: (+34) 91 708 05 00
atencioncliente@gardena.es

Suriname

Agrofix n.v.
Verlengde Hogestraat #22
Phone: (+597) 472426
agrofix@sr.net
Pobox : 2006
Paramaribo
Suriname – South America

Sweden

Husqvarna AB
S-561 82 Huskvarna
info@gardena.se

Switzerland / Schweiz

Husqvarna Schweiz AG
Consumer Products
Industriestrasse 10
5506 Mägenwil
Phone: (+41) (0) 62 887 37 90
info@gardena.ch

Turkey

GARDENA Dost Diş Ticaret
Müesseslik A.Ş.
Sanayi Çad. Adı Sokak
No: 1/B Kartal
34873 Istanbul
Phone: (+90) 216 38 93 939
info@gardena-dost.com.tr

Ukraine / Україна

ТОВ „Хусварна Україна“
вул. Василівська, 34,
офіс 204-г
03022, Київ
Тел. (+38) 044 498 39 02
info@gardena.ua

Uruguay

FELI SA
Entre Rios 1083 CP 11800
Montevideo – Uruguay
Tel: (+598) 22 03 18 44
info@felisa.com.uy

Venezuela

Corporación Casa y Jardín C.A.
Av. Caroní, Edif. Trezmen, P.B.
Colinas de Bello Monte.
1050 Caracas.
Tlf: (+58) 212 992 32 22
info@casayjardin.net.ve

8881-20.960.03/0614
© GARDENA
Manufacturing GmbH
D-89070 Ulm
http://www.gardena.com