

EasyCut Li-18/23 R  
Art. 9823



ComfortCut Li-18/23 R  
Art. 9825

**D Betriebsanleitung**  
Accu-Turbotrimmer

**GB Operating Instructions**  
Accu Turbotrimmer

**F Mode d'emploi**  
Coupe-bordures à batterie

**NL Gebruiksaanwijzing**  
Accu-Turbotrimmer

**S Bruksanvisning**  
Accu-Turbotrimmer

**DK Brugsanvisning**  
Accu-turbotrimmer

**FI Käyttöohje**  
Accu-turbotrimmeri

**N Bruksanvisning**  
Batteri-turbotrimmer

**I Istruzioni per l'uso**  
Turbotrimmer a batteria

**E Instrucciones de empleo**  
Recortabordes con accu

**P Manual de instruções**  
Aparador de relva Accu-Turbotrimmer

**PL Instrukcja obsługi**  
Podkaszarka akumulatorowa

**H Használati utasítás**  
Akkumulátoros damilos  
fűszegélynyíró

**CZ Návod k obsluze**  
Akumulátorový turbotrimmer

**SK Návod na obsluhu**  
Akumulátorový turbotrimmer

**GR Οδηγίες χρήσης**  
Επαναφορτιζόμενο κοιρευτικό  
πετονιας

**RUS Инструкция по эксплуатации**  
Аккумуляторный турботриммер

**SLO Navodilo za uporabo**  
Akumulatorski turbo trimmer obrezovalnik

**HR Upute za uporabu**  
Baterijski turbo trimmer za travu

**SRB Uputstvo za rad**  
**BIH** Baterijska turbo trimmer-kosilica

**UA Інструкція з експлуатації**  
Акумуляторний турботриммер

**RO Instrucțiuni de utilizare**  
Turbotrimmer cu baterie

**TR Kullanma Kılavuzu**  
Akülü Turbo Tirpan

**BG Инструкция за експлоатация**  
Акумулаторен Турботриммер

**AL Manual përdorimi**  
Kositëse bari turbo me bateri

**EST Kasutusjuhend**  
Akuga turbotrimmer

**LT Eksploatavimo instrukcija**  
Akumuliatorinė turbo žoliapjovė

**LV Lietošanas instrukcija**  
Turbotrimmeris ar akumulatoru

# GARDENA EasyCut Li-18/23 R, ComfortCut Li-18/23 R



**Tämä on alkuperäisen saksalaisen käyttöohjeen käännös.** Lue käyttöohje huolellisesti ja noudata sen ohjeita. Tutustu tämän käyttöohjeen avulla tuotteeseen, sen oikeaan käyttöön sekä turvaohjeisiin.



Turvallisuussyistä lapset ja alle 16-vuotiaat nuoret sekä henkilöt, jotka eivät ole perehtyneet tähän käyttöohjeeseen, eivät saa käyttää tätä tuotetta. Henkilöt, joilla on fyysisiä tai psyykkisiä rajoitteita, saavat käyttää tuotetta vain vastuuhenkilön valvonnassa. Lapsia on valvottava, etteivät he leiki tuotteella. Älä koskaan käytä laitetta väsyneenä, sairaana tai alkoholin, huumeiden tai lääkkeiden vaikutuksen alaisena.

## Sisällysluettelo:

→ Säilytä tämä käyttöohje huolellisesti.

|  |    |
|--|----|
| 1. GARDENA turbotrimmerin käyttöalue . . . . .     | 62 |
| 2. Turvaohjeet . . . . .                           | 62 |
| 3. Kokoaminen . . . . .                            | 64 |
| 4. Käyttöönotto . . . . .                          | 65 |
| 5. Käyttö . . . . .                                | 66 |
| 6. Käytöstä poistaminen . . . . .                  | 68 |
| 7. Huolto . . . . .                                | 68 |
| 8. Vikojen korjaaminen . . . . .                   | 69 |
| 9. Toimitettavissa olevat lisätarvikkeet . . . . . | 70 |
| 10. Tekniset tiedot . . . . .                      | 70 |
| 11. Huoltopalvelu/takuu . . . . .                  | 71 |

## 1. GARDENA turbotrimmerin käyttöalue

### Käyttötarkoitus:

GARDENA turbotrimmeri on tarkoitettu yksityiskäyttöön nurmikon leikkaamiseen ja viimeistelyyn pihassa ja puutarhassa.

Sitä ei ole tarkoitettu ammattikäyttöön puistoissa, urheilukentillä, teiden varsilla tai maa- ja metsätaloudessa.

### Varoitus:



**GARDENA turbotrimmeriä ei saa turvallisuussyistä käyttää pensasaitojen leikkaamiseen tai kompostiaineksen pienentämiseen.**

## 2. Turvaohjeet

→ Noudata trimmeriin kiinnitettyjä turvaohjeita.



**HUOMIO!**  
→ Ennen käyttöönottoa lue käyttöohje!



**VAARA! Ulkopuolisten loukkaantuminen!**  
→ Pidä ulkopuoliset vaara-alueen ulkopuolella!



**VAARA!**  
→ Suojaa trimmeri sateelta ja kosteudelta!





### **VAARA! Silmien ja korvien vahingoittuminen!**

→ Käytä suojalaseja ja kuulosuojaimia!

### **Ennen jokaista käyttöä tehtävät tarkistustoimet**

- Tee aina ennen käyttöä trimmerin silmämääräinen tarkastus.
- Tarkista, ovatko tuuletusilman aukot vapaat.

Älä käytä trimmeriä, jos se on vahingoittunut tai jos turvavarusteet (paineekytin, turvasuojus) ja/ tai teränkannatin ovat vaurioituneet tai kuluneet.

- Älä milloinkaan ohita turvajärjestelmiä.
- Tarkasta leikattava alue ennen työn aloittamista. Poista vieraat esineet. Myös työn aikana tarkkaile, onko alueella vieraita esineitä (esim. kivet, pala ja puusta, jousille, langat ...).
- Jos kaikesta varovaisuudesta huolimatta törmäät työskennellessäsi esteeseen, pysäytä trimmeri heti ja vedä akku irti. Poista este; tarkista trimmeri mahdollisen vaurion varalta ja korjauta se tarvittaessa.

### **Käyttö / vastuu**



### **VAARA! Työkalu pyörii vielä sammuttamisen jälkeen!**

→ Pidä kädet ja jalat työalueen ulkopuolella, kunnes terä on pysähtynyt!

Tämä trimmeri voi aiheuttaa vakavia vammoja!

- Käytä trimmeriä vain tässä käyttöohjeessa mainittuun tarkoitukseen.

Olet itse vastuussa työskentelyalueen (säde 2 metriä) turvallisuudesta.

- Huolehdi siitä, että vaarallisen alueen läheisyydessä (15 m säteellä) ei ole muita henkilöitä (etenkään lapsia) tai eläimiä.

Käytön jälkeen vedä akku irti ja tarkista trimmeri – ennen kaikkea teränkannatin – säännöllisesti vaurioiden varalta ja korjauta tarvittaessa asian- tuntijalla.

- Käytä näkösuojainta tai suojalaseja!
- Käytä tukevia jalkineita ja pitkiä housuja jalkojesi suojana. Pidä sormet ja jalat poissa muovisen terän läheltä – varsinkin käynnistettäessä!
- Työskennellessäsi varmista siitä, että seisot varmasti ja tukevasti.

Ole varovainen takaperin liikkuessasi. Kompastumisvaara!

- Työskentele vain päivänvalossa tai muuten riittävässä valaistusolosuhteissa.

### **Työskentelyn keskeyttäminen**

- Älä milloinkaan jätä trimmeriä ilman valvontaa työskentelyalueelle.
- Jos joudut keskeyttämään työskentelyn, vedä akku irti ja vie trimmeri turvalliseen säilytyspaikkaan.
- Jos joudut keskeyttämään työn siirtyäksesi toiselle työskentelyalueelle, sammuta trimmeri ehdottomasti, odota, kunnes siima lakkaa pyörimästä ja vedä akku irti. Kanna trimmeriä lisäkavasta.

### **Ota olosuhteet huomioon**

- Tutustu työskentelyalueeseen ja ota huomioon mahdolliset vaarat, joita et ehkä kuule koneen käyntiäänien vuoksi.
- Älä milloinkaan käytä trimmeriä ukkosen uhatessa, sateella tai kosteissa ja märissä oloissa.

### **Akkua koskeva turvallisuus**

- Noudata akkuun kiinnitettyjä turvaohjeita.



### **PALOVAARA! Oikosulku!**

- Älä yhdistä akun kontakteja metalliosilla.



### **PALOVAARA!**

- Älä lataa akkuja happojen ja helposti syttyvien materiaalien lähellä.

Laturina saa käyttää vain alkuperäistä GARDENA-laturia. Muita latureita käytettäessä akut saattavat tuhoutua ja jopa aiheuttaa tulipalon.



### **RÄJÄHDYSVAARA!**

Suojaa akku kuumuudelta ja tulelta.

Älä aseta sitä lämpöpatterin päälle tai alttiiksi voimakkaalle auringonsäteilylle.



Älä käytä latauslaitetta ulkosalla.

- Älä milloinkaan jätä latauslaitetta alttiiksi kosteudelle tai sateelle.



Käytä akkua vain ympäristön lämpötilan ollessa 0 °C ja +40 °C välillä.

Akku, jota ei voida enää käyttää, on hävitettävä asianmukaisesti. Sitä ei saa lähettää postin kautta. Ota yhteyttä paikalliseen jäteasemaan saadaksesi tarvittavat ohjeet.

Latauskaapeli on tarkistettava säännöllisesti vaurioitten ja vanhenemismurtumien varalta ja sitä saa käyttää vain sen ollessa moitteettomassa kunnossa.

Oheista latauslaitetta saa käyttää vain mukana toimitetun akun lataamiseen.

Ei-ladattavia akkuja ei saa ladata tällä latauslaitteella (palovaara).

Latauksen aikana ei trimmeriä saa käyttää.

Akun saa ladata vain lämpötilan ollessa 0 °C – 45 °C. Raskaan kuormituksen jälkeen anna akun ensin jäähtyä.

Vain alkuperäistä GARDENA-akkua saa käyttää.

### Säilytys

Trimmeriä ei saa säilyttää yli 35 °C lämpötilassa tai alttiina välittömälle auringonsäteilylle.

Älä säilytä trimmeriä paikassa, jossa esiintyy staattista sähköä.

## 3. Kokoaminen

### Trimmerin asennus:

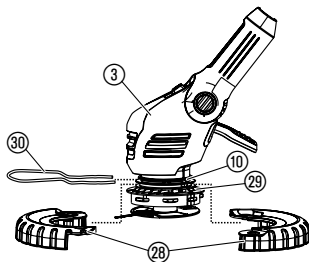
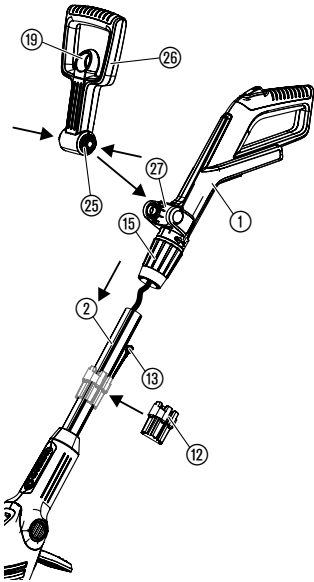

### HUOMIO!

Kahvan saa asentaa vain, kun johto kahvan ja varren välillä on moitteettomassa kunnossa. Jos johto on vahingoittunut, ei kahvaa saa asentaa. Ota tällöin yhteyttä GARDENA-huoltoon.



### HUOMIO!

Trimmeriä saa käyttää vain suojuksen (11) asennettuna.

1. Ota kahva (1) yhdessä varren (2) kanssa varovasti ulos pakkauksesta. Johtoon ei saa tällöin kohdistua minkäänlaista vetoa.
2. Varmista, että liitinholkki (15) on avoimessa asennossa (lukkosymboli aukki).
3. Työnnä kahvaa (1) varteen (2) kiinni, kunnes se lukittuu kuuluvasti paikalleen. Johto ei tällöin saa kiertyä eikä jäädä puristuksiin.
4. Tarkasta kahvasta (1) vetämällä, että se on tiukasti kiinni varressa (2). Asennettuina kahvaa (1) ja vartta (2) ei voi enää erottaa toisistaan.
5. Kierrä liitinholkki (15) kiinni (lukkosymboli kiinni).
6. Vedä lisäkahvan (26) lukituksesta (19), paina lisäkahvan (26) molemmat lukitsimet (25) sisään ja lukitse ne, urat eteenpäin, kiinnittimeen (27).
7. **Vain tuote 9825:** Aseta molemmat pyöräpuoliskot (28) trimmeripään (3) alemman uran (29) ympärille ja sulje ne, kunnes ne lukittuvat kuuluvasti.
8. Työnnä leikkuurajoitin (30) edestä trimmeripään (3) ylemmän uraan (10). Varmista, että pyörä (28) pääsee pyörimään vapaasti (eli vie sanko taiteosa ylöspäin sisään).

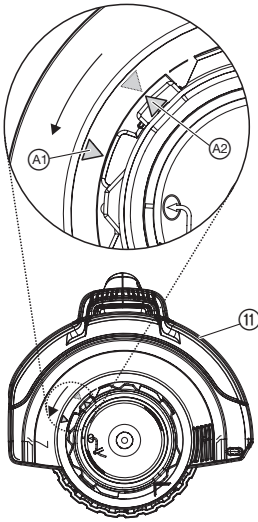

9. Paina suojus (11) trimmeripäähän (3) niin, että molemmat nuolet (A1) ja (A2) ovat vastakkain.
10. Käännä suojusta (11) vastapäivään, kunnes se lukittuu kuuluvasti.
11. Aukaise säilytyslaatikkoa (12) hieman avoimesta kohdasta ja työnnä varteen (2).
12. Työnnä enintään 6 muoviterää (13) säilytyslaatikkoon (12), kunnes terät kiinnittyvät.

Toimituksen mukana tulee 20 muoviterää ja varaterien säilytyslaatikko. Säilytyslaatikossa voidaan säilyttää enintään 6 varaterää.

Terän asennuksesta teränkannattimeen katso kohta 8. Vikojen korjaaminen "Muoviterän vaihtaminen".

## 4. Käyttöotto

### Akun lataaminen:

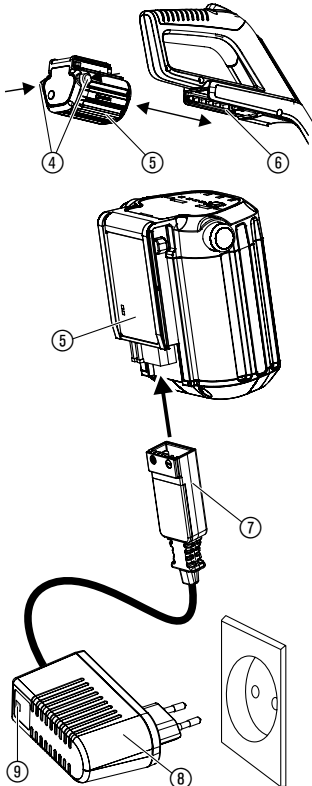

### HUOMIO!

**Ylijännite tuhoaa akut ja latauslaitteen.**

→ Huolehdi oikeasta verkkojännitteestä.

Ennen ensimmäistä käyttöä on osittain ladattu akku ladattava täyteen. Latausaika (akun ollessa tyhjänä) katso 10. Tekniset tiedot.

Lithium-ioni-akku voidaan ladata milloin tahansa, ja lataus voidaan keskeyttää aina haluttaessa ilman, että tästä koituu vahinkoa akulle (ei memory-efektiiä).

1. Paina molempia avauspainikkeita (4) sisään ja vedä akku (5) kahvassa olevasta akkukiinnitelmästä (6) irti.
2. Yhdistä latauskaapelin (7) pistoke akkuun (5).
3. Työnnä latauslaitte (8) verkkopistorasiaan.

**Latauksen valo (9) vilkkuu laturissa sekunnin välein vihreänä: Akku latautuu.**

**Latauksen valo (9) palaa laturissa vihreänä: Akku on ladattu täyteen.**

(Latausaikaa varten katso 10. Tekniset tiedot).

**Akun varaustilan näyttö latauksen aikana:**

100 % ladattu L1, L2 ja L3 palavat.

66 – 99 % ladattu L1 ja L2 palavat, L3 vilkkuu.

33 – 65 % ladattu L1 palaa, L2 vilkkuu.

0 – 32 % ladattu L1 vilkkuu.

4. Vedä ensin latauskaapelin (7) pistoke irti akusta (5) ja vasta sitten latauslaitte (8) verkkopistorasiasta.

5. Työnnä akku (5) kahvassa olevaan akkukiinnittimeen (6), kunnes se lukittuu kuuluvasti.

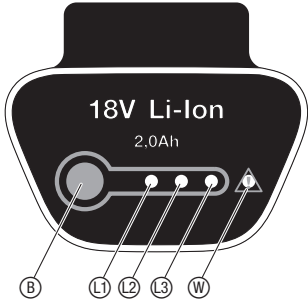

### Vältä syväpurkausta:

Kun akku on tyhjä, kytkee syväpurkaussuoja laitteen automaattisesti pois päältä, ennen kuin akku purkautuu täydellisesti. Jotta täyteen ladattu akku ei purkautu sammutetun laturin kautta, on akku poistettava latauksen jälkeen laturista. Kun akku on ollut varastoituna yli vuoden ajan, on se ladattava jälleen täyteen. Jos akku on syväpurkautunut, vilkkuu latauksen merkkivalo ⑨ latauksen alussa nopeasti (2. kertaa sekunnissa). Jos latauksen merkkivalo ⑨ vilkkuu 10 minuutin jälkeen nopeasti, kyseessä on häiriö (katso 8. Vikojen korjaaminen). Jos akun häiriömerkkivalo ⑩ vilkkuu, kyseessä on häiriö (katso 8. Vikojen korjaaminen). Kun akku on tyhjentynyt kokonaan, kestää suunnilleen 20 minuuttia, kunnes akussa oleva merkkivalo osoittaa lataustilan. Latauksen eteneminen osoitetaan laturin koko ajan vilkuvalla merkkivalolla ⑨.

### Akun varaustilan näyttö käytön aikana:

→ Paina akun painiketta ⑧.

66 – 99 % ladattu L1, L2 ja L3 palavat.

33 – 65 % ladattu L1 ja L2 palavat.

10 – 32 % ladattu L1 palaa.

1 – 9 % ladattu L1 vilkkuu.

0 % ladattu Ei näyttöä.

## 5. Käyttö

**VAARA!**



**Loukkaantumisvaara, ellei trimmeri pysähdy, kun käynnistuspainike päästetään vapaaksi!**

→ Turva- tai kytkentälaitteita ei saa ohittaa (esim. sitomalla kahvan turvaliipaisin kiinni)!

**Loukkaantumisvaara!**

→ Aina ennen kuin muutat työasentoa, varren pituutta, lisäkahvaa tai leikkuurajoitinta, irrota akku!

**Työskentelyasennon säätäminen:**

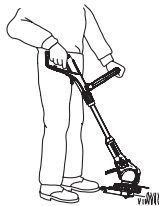

**Työasento 1:**  
Vakioleikkaus

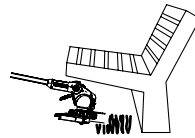

**Työasento 2:**  
Leikkaus esteisessä maastossa



**Työasento 3:**  
Ylitse riippuvien nurmikreunujen pystysuora leikkaus

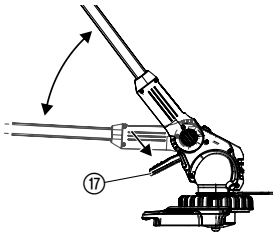

### Työasento 1:

Vakioleikkaukseen.

### Työasento 2:

1. Paina jalkapoljinta (17) ja laske vartta alaspäin haluttuun työasentoon.
2. Päästä jalkapolkimesta (17) ja anna varren lukittua.

**HUOMIO!** Vältä työasennossa 1 + 2 trimmerinpään kosketusta maahan.

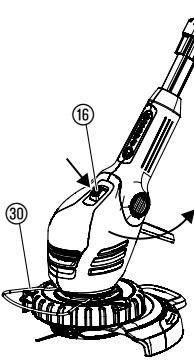

### Työasento 3 (vain tuote 9825):

Työasennossa 3 on tangon oltava ylimmässä asennossa!

1. Käännä leikkuurajoitinta (30) 90° **pysäköintiasentoon**, kunnes se lukittuu.
2. Paina jalkapoljinta (17) ja siirrä tanko ylämpään asentoon.
3. Paina painiketta (16) ja käännä trimmerinpäätä 0°-asennosta 90°, kunnes se lukittuu.
4. Ohjaa trimmeri pyörän kanssa nurmikon reunaan.

**HUOMIO!** Trimmeriä saa käyttää vain, kun trimmerinpää on lukittunut asentoon 0° tai 90°.

### Trimmerin säätäminen kehon kokoon sopivaksi:

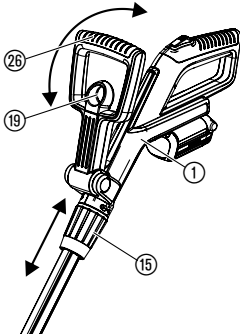

### Varren pituuden säätäminen:

→ Avaa liitinholkki (15), siirrä kahva (1) haluttuun varsipituuteen ja kiristä liitinholkki (15) jälleen.

Liitinholkin (15) on oltava kiristetty niin tiukkaan, ettei vartta voi siirtää.

### Lisäkahvan säätäminen:

→ Vedä lisäkahvan (26) lukituksesta (19), säädä lisäkahva (26) haluttuun kallistuskulmaan ja päästä jälleen lukituksesta (19).

Kun trimmeri on säädetty oikein käyttäjän pituuteen, voi käyttäjä seisoa suorassa työskennellessään ja trimmeripää on **työasennossa 1** hieman eteenpäin kallistunut.

→ Pidä trimmeristä sen kahvasta (1) ja lisäkahvasta (26) kiinni niin, että trimmeripää on hieman eteenpäin kallistuneena.

### Leikkuurajoittimen asettaminen:

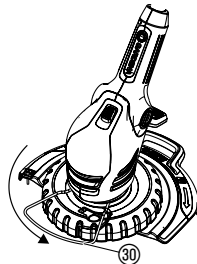

### Työskentelyasento

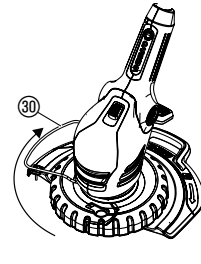

### Lepoasento

→ Käännä leikkuurajoitinta (30) 90° haluttuun asentoon, kunnes se lukittuu paikalleen.

### Trimmerin käynnistäminen:

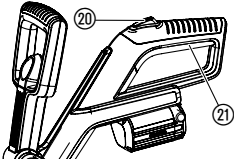

### Trimmerin kytkeminen päälle:

1. Paina turvaliipaisinta ⑳, pidä se painettuna ja paina sitten käynnistuspainiketta ㉑ kädensijassa.
2. Päästä turvaliipaisin ⑳ taas vapaaksi.

### Trimmerin pysäyttäminen:

→ Päästä kädensijan käynnistuspainike ㉑ vapaaksi.

## 6. Käytöstä poistaminen

### Säilytys:

Säilytyspaikan tulee olla poissa lasten ulottuvilta.

1. Lataa akku.
2. Säilytä trimmeri kuivassa, pakkaselta suojatussa paikassa.

### Suositus:

Trimmeri voidaan ripustaa sen kahvasta. Kun trimmeri varastoidaan riippuvasti, ei trimmeripää kuormitu tarpeettomasti.

### Hävittäminen:

(Direktiivin RL 2012/19/EU mukaan)



Laitetta ei saa heittää normaalien talousjätteiden sekaan, vaan se pitää hävittää sähkö- ja elektroniikkalaiteromuista annettujen määräysten mukaisesti.

→ Vie laite kunnalliseen jätehuoltopisteeseen.

### Akun hävittäminen:



Li-ion

GARDENA Li-akku sisältää lithium-ioni-kennoja, joita ei niiden käytön jälkeen saa hävittää normaalin talousjätteen mukana.

### Tärkeää koskien Suomea:

Asianmukaisesta hävittämisestä huolehtii GARDENA-kauppiasi tai kunnallinen jätehuoltopiste.

1. Purkaa Li-Ion-akun jännite kokonaan.
2. Hävitä Li-Ion-akku asianmukaisesti.

## 7. Huolto

### VAARA!



### Terästä johtuva loukkaantumisvaara!

→ Irrota akku ehdottomasti ennen trimmerin huoltoa!

### Loukkaantumisvaara ja aineellinen vahinko!

→ Älä puhdista trimmeriä vedellä tai vesisuihkulla (varsinkaan painepesurilla).

### Trimmerin puhdistus:

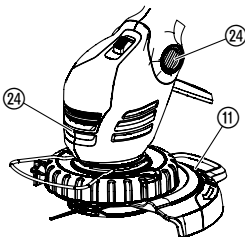

### Jäähdytysilman tuloaukon on aina oltava puhtaana.

→ Puhdista kaikki liikkuvat osat jokaisen käytön jälkeen, poista erityisesti kiinni tarttunut ruoho ja lika suojuksesta ⑪ ja tuuletusaukoista ⑳.



## 8. Vikojen korjaaminen

**VAARA!**  
**Viiltovamma!**



**Terästä johtuva loukkaantumisvaara!**  
→ Häiriön ilmaantuessa poista akku heti!

**Muoviterän vaihtaminen:**

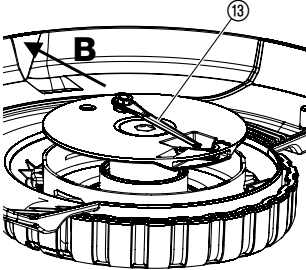
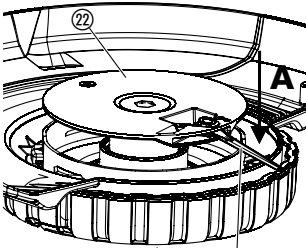

**VAARA! Viiltovamma!**  
→ Älä käytä milloinkaan metallisia leikkuuosia tai varaosia ja lisävarusteita, jotka eivät ole GARDENAn hyväksymiä.

Terät saavat olla kuluneet korkeintaan puoleen pituuteen. Vain alkuperäisiä GARDENA-varateriä saa käyttää. Varaterät saat GARDENA-kauppiaaltais tai suoraan GARDENA-huoltopalvelusta.

- GARDENA-varaterät turbotrimmerille

tuoten:o 5368



**Muoviterän irrotus:**

1. Käännä trimmeri toisinpäin.
2. Paina terän päätä kevyesti alaspäin (A), työnnä terä 13 sisäänpäin teränkiinnityskiekon 22 läpi (B) ja vedä irti.

**Muoviterän asennus:**

- Työnnä uusi terä 13 sisältäpäin teränkiinnityskiekossa 22 olevan metallireunaisen aukon läpi, kunnes se lukittuu paikalleen.  
Kun uusi terä on oikein kiinnitetty, sitä voidaan kevyesti liikuttaa.

| Vika  | Mahdollinen syy                                    | Korjaus  |
|---|--|--|
| Trimmeri leikkaa huonosti tai ei ollenkaan  | Terät kuluneet tai liian lyhyet.                   | → Vaihda terä.   |
|   | Terä murtunut.                                     | → Vaihda terä.   |
| Trimmeri tärisee voimakkaasti   | Terä on kulunut liikaa ja aiheuttaa epätasapainon. | → Vaihda terä.   |
| Trimmeri ei käynnisty   | Akku tyhjä.  | → Lataa akku (katso 4. Käyttöönotto).  |
|   | Akkua ei ole kiinnitetty oikein kahvaan.           | → Työnnä akku kahvaan niin, että lukituspainikkeet napsahtavat paikalleen.   |
|   | Moottori jumissa.                                  | → Poista jumiutumisen syy ja käynnistä laite uudelleen.  |
| Trimmeri pysähtyy. Häiriömerkkivalo  vilkkuu | Akku ylikuormittunut.                              | → Odota 10 sekuntia. Paina akun painiketta  ja käynnistä laite uudelleen.                   |
|   | Sallittu käyttölämpötila on ylitetty.              | → Anna akun jäähtyä noin 15 minuuttia. Paina akun painiketta  ja käynnistä laite uudelleen. |
| Latauksen valo  ei pala laturissa.           | Laturia tai latauskaapelia ei ole liitetty oikein. | → Liitä laturi ja latauskaapeli oikein.  |

| Vika   | Mahdollinen syy           | Korjaus   |
|--|---------------------------|---|
| Latauksen valo  vilkkuu nopeasti laturissa (2 kertaa sekunnissa). | Latausvirhe.              | → Irrota laturi ja liitä jälleen.   |
| Trimmeri pysähtyy. Häiriömerkkivalo  palaa.                       | Akkuvirhe/akku viallinen. | → Paina akun painiketta  ja käynnistä laite uudelleen. |
| Akkua ei voi enää ladata täyteen   | Akku on viallinen.        | → Vaihda akku (tuoten:o 9840).  |

Vain alkuperäistä GARDENA vara-akkua BLi 18 (tuoten:o 9840) saa käyttää. Tämän saat GARDENA -kauppiaaltsi tai suoraan GARDENA-asiakaspalvelukeskuksesta.



Mikäli muita vikoja ilmenee, pyydämme ottamaan yhteyden GARDENA-huoltoon. Korjauksia saavat tehdä vain GARDENA-huoltopisteet tai GARDENAn valtuuttamat alan erikoiskauppiaat.

## 9. Toimitettavissa olevat lisätarvikkeet

|                                   |   |               |
|-----------------------------------|---|---------------|
| GARDENA-vara-akku BLi 18          | Akku käyntiajan pidennystä varten tai vaihtoon, 2,0 Ah. | tuoten:o 9840 |
| GARDENA-varaterät turbotrimmeriin |   | tuoten:o 5368 |
| GARDENA varateränkannatin         | Saatavissa GARDENA Service -huoltopalvelun kautta.      |               |

## 10. Tekniset tiedot

| Turbotrimmer  | EasyCut Li-18/23 R (tuoten:o 9823)   | ComfortCut Li-18/23 R (tuoten:o 9825) |
|---|--------------------------------------|---------------------------------------|
| Leikkuuleveys   | 230 mm                               | 230 mm                                |
| Teränkiinnityskiekon kierrosluku                      | n. 9300 r/min                        | n. 9300 r/min                         |
| Paino akku mukaan lukien                              | n. 2,8 kg                            | n. 3,1 kg                             |
| Työpaikkakohtainen melupäästön ominaisarvo $L_{pa}^1$ | 68 dB (A)                            | 68 dB (A)                             |
| Epävarmuus $k_{pa}$                                   | 3 dB (A)                             | 3 dB (A)                              |
| Äänenhotaso $L_{WA}^2$                                | mitattu 83 dB (A) / taattu 88 dB (A) | mitattu 82 dB (A) / taattu 86 dB (A)  |
| Epävarmuus $k_{WA}$                                   | 4,5 dB (A)                           | 4,2 dB (A)                            |
| Käsiin kohdistuva värinä $a_{vhw}^3$                  | < 2,5 m/s <sup>2</sup>               | < 2,5 m/s <sup>2</sup>                |
| Epävarmuus $k_a$                                      | 1,5 m/s <sup>2</sup>                 | 1,5 m/s <sup>2</sup>                  |
| <b>Akku</b>   | Lithium-ioni-akku (18 V)             |                                       |
| <b>Akun kapasiteetti</b>                              | 2,0 Ah                               |                                       |
| <b>Akun latausaika</b>                                | n. 3 h 80 % / n. 5 h 100 %           |                                       |
| <b>Leikkuaika</b>                                     | n. 50 min. (täydellä akulla)         |                                       |

## Laturi

|                 |                    |
|-----------------|--------------------|
| Verkkojännite   | 230 V / 50 – 60 Hz |
| Maks. antovirta | 600 mA             |
| Lähtöjännite    | 18 V (DC)          |

Mittausmenetelmässä noudatetut direktiivit <sup>1)</sup> DIN EN 60335-2-91 <sup>2)</sup> RL 2000/14/EY <sup>3)</sup> DIN EN 786. Ilmoitettu värähtelypäästöarvo on mitattu standardoidun tarkastusmenetelmän mukaisesti ja sitä voidaan käyttää vertailuun toisen sähkötyökalun kanssa. Sitä voidaan käyttää myös altistumisen alustavaan arviointiin. Värähtelypäästöarvo voi sähkötyökalun todellisessa käytössä poiketa tästä.

## 11. Huoltopalvelu / takuu

### Takuu:

GARDENA myöntää tälle tuotteelle 2 vuoden takuun (ostopäivästä lähtien). Tämä takuu vastaa kaikista vakavista laitteen vioista, jotka todistettavasti johtuvat materiaali- tai valmistusvirheistä. Harkintamme mukaan toimitamme joko moitteettoman laitteen viallisen tilalle tai korjaamme korvauksetta meille lähetetyn laitteen seuraavin edellytyksin:

- Laitetta on käsitelty asianmukaisesti ja käyttöohjeen suositusten mukaisesti.
- Ostaja tai kukaan muu ulkopuolinen henkilö ei ole yrittänyt korjata laitetta.

Kuluvat osat terä ja teränkannatin eivät kuulu takuun piiriin.

Tällä valmistajan myöntämällä takuulla ei ole vaikutusta kauppiaseen / myyjään kohdistuviin takuuvaatimuksiin.

Takuutapauksessa lähetä viallinen laite yhdessä ostotositteen kopion ja vian kuvauksen kanssa postimaksu maksettuna takasivulla ilmoitettuun huoltopalveluosoitteeseen.

## **D Produkthaftung**

Wir weisen ausdrücklich darauf hin, dass wir nach dem Produkthaftungsgesetz nicht für durch unsere Geräte hervorgerufene Schäden einzustehen haben, sofern diese durch unsachgemäße Reparatur verursacht oder bei einem Teileaustausch nicht unsere originale GARDENA Teile oder von uns freigegebene Teile verwendet wurden und die Reparatur nicht vom GARDENA Service oder dem autorisierten Fachmann durchgeführt wird. Entsprechendes gilt für Ergänzungssteile und Zubehör.

## **GB Product Liability**

We expressly point out that, in accordance with the product liability law, we are not liable for any damage caused by our units if it is due to improper repair or if parts exchanged are not original GARDENA parts or parts approved by us, and, if the repairs were not carried out by a GARDENA Service Centre or an authorised specialist. The same applies to spare parts and accessories.

## **F Responsabilité**

Nous vous signalons expressément que GARDENA n'est pas responsable des dommages causés par ses appareils, dans la mesure où ces dommages seraient causés suite à une réparation non conforme, dans la mesure où, lors d'un échange de pièces, les pièces d'origine GARDENA n'auraient pas été utilisées, ou si la réparation n'a pas été effectuée par le Service Après-Vente GARDENA ou l'un des Centres SAV agréés GARDENA. Ceci est également valable pour tout ajout de pièces et d'accessoires autres que ceux préconisés par GARDENA.

## **NL Productaansprakelijkheid**

Wij wijzen er nadrukkelijk op, dat wij op grond van de wet aansprakelijkheid voor producten niet aansprakelijk zijn voor schade ontstaan door onze apparaten, indien deze door onvakkundige reparatie veroorzaakt zijn, of er bij het uitwisselen van onderdelen geen gebruik gemaakt werd van onze originele GARDENA onderdelen of door ons vrijgegeven onderdelen en de reparatie niet door de GARDENA technische dienst of de bevoegde vakman uitgevoerd werd. Ditzelfde geldt voor extra-onderdelen en accessoires.

## **S Produktansvar**

Tillverkaren är inte ansvarig för skada som orsakats av produkten om skadan beror på att produkten har reparerats felaktigt eller om, vid reparation eller utbyte, andra än Original GARDENA reservdelar har använts. Samma sak gäller för kompletteringsdelar och tillbehör.

## **DK Produktansvar**

Vi gør udtrykkeligt opmærksom på, at vi i henhold til produktansvarsloven ikke er ansvarlige for skader forårsaget af vores udstyr, såfremt det sker på grund af uautoriserede reparationer eller hvis dele er skiftet ud og der ikke er anvendt originale GARDENA dele eller dele godkendt af os, eller hvis reparationerne ikke er udført af GARDENA-service eller en autoriseret fagmand. Det samme gælder for ekstra udstyr og tilbehør.

## **FI Tuotevastuu**

Korostamme nimenomaan, että tuotevastuulain nojalla emme ole vastuussa laitteistamme johtuneista vahingoista, mikäli nämä ovat aiheutuneet epäasianmukaisesta korjauksesta tai osia vaihdettaessa ei ole käytetty alkuperäisiä GARDENA-varaosia tai hyväksymiämme osia ja korjauksen on suorittanut muu kuin GARDENA-huoltokeskus tai valtuuttamamme ammattihenkilö. Tämä pätee myös lisäksiin ja lisävarusteisiin.

## **I Responsabilità del prodotto**

Si rende espressamente noto che, conformemente alla legislazione sulla responsabilità del prodotto, non si risponde di danni causati da nostri articoli se originati da riparazioni eseguite non correttamente o da sostituzioni di parti effettuate con materiale non originale GARDENA o comunque da noi non approvato e, in ogni caso, qualora l'intervento non venga eseguito da un centro assistenza GARDENA o da personale specializzato autorizzato. Lo stesso vale per le parti complementari e gli accessori.

## **E Responsabilidad de productos**

Advertimos que conforme a la ley de responsabilidad de productos no nos responsabilizamos de daños causados por nuestros aparatos, siempre y cuando dichos daños hayan sido originados por arreglos o reparaciones indebidas, por recambios con piezas que no sean piezas originales GARDENA o bien piezas no autorizadas por nosotros, así como en aquellos casos en que la reparación no haya sido efectuada por un Servicio Técnico GARDENA o por un técnico autorizado. Lo mismo es aplicable para las piezas complementarias y accesorios.

## **P Responsabilidade sobre o produto**

Queremos salientar que segundo a lei da responsabilidade do fabricante, nós não nos responsabilizaremos por danos causados pelo nosso equipamento, quando estes ocorrerem em decorrência de reparações inadequadas ou da substituição de peças por peças não originais da GARDENA, ou peças não autorizadas.

A responsabilidade tornar-se-à nula também depois de reparações realizadas por oficinas não autorizadas pela GARDENA. Esta restrição valerá também para peças adicionais e acessórios.

## **PL Odpowiedzialność za produkt**

Zwracamy Państwu uwagę, że nie ponosimy odpowiedzialności za uszkodzenia naszych maszyn, bądź szkody spowodowane ich wadliwym funkcjonowaniem, powstałe na skutek nieprawidłowo przeprowadzonych napraw lub użycia nieoryginalnych części zamiennych. Naprawy winny być przeprowadzane tylko przez punkty serwisowe Husqvarna lub autoryzowane serwisy. Dotyczy to również części uzupełniających i oprzyrządowania.

## **H Termékszavatosság**

Nyomatékosan utalunk arra a tényre, hogy a termékszavatossági törvény szerint nem kell jótállást vállalnunk azokra a károokra, amelyeket nem a mi készülékeink okoztak, ha ezeket átkészületlen javítás okozta vagy egy alkatrész kicserélésénél nem a mi eredeti GARDENA alkatrészeinket vagy általunk engedélyezett alkatrészeket használtak fel és a javítást nem a GARDENA szerviz vagy egy erre felhatalmazott szakember végezte. Hasonlóképpen érvényes ez a kiegészítő alkatrészekre és tartozékokra is.

## **CZ Odpovědnost za výrobek**

Výslovně upozorňujeme na to, že podle zákona o odpovědnosti za výrobek neneseme odpovědnost za škody způsobené našimi přístroji, pokud byly způsobené neodbornou opravou nebo použitím jiných než našich originálních náhradních dílů GARDENA nebo námi schválených dílů a neprovedením opravy servisem GARDENA nebo autorizovaným odborníkem. Odpovídající platí i pro doplňkové díly a příslušenství.

## **SK Predmet záruky**

Upozorňujeme dôrazne na to, že podľa zákona o poskytovaní záruk nezodpovedáme za škody spôsobené našimi výrobkami, v prípade, že boli boli vyvolané neodbornými opravami, výmenou dielcov, ktoré nepatria k originálnym dielom GARDENA alebo neboli nami schválené a rovnako boli spôsobené servisnými zásahmi, ktoré neboli vykonané servisom GARDENA alebo autorizovaným odborníkom. Rovnako to platí pre doplnky a príslušenstvo.

## **GR Ευθύνη για το προϊόν**

Σας υπενθυμίζουμε ρητά, ότι σύμφωνα με το νόμο περί ευθύνης για τα προϊόντα δεν ευθυνόμαστε για ενδεχόμενες βλάβες που προκαλούνται από τις συσκευές μας, εφόσον οφείλονται σε μία ακατάλληλη επισκευή ή σε μια αντικατάσταση τμημάτων για την οποία δεν έχουν χρησιμοποιηθεί τα πρωτότυπα ανταλλακτικά της GARDENA ή τα από μας εγκεκριμένα ανταλλακτικά και σε περίπτωση που δεν εκτελείται η επισκευή από το Τμήμα Εξυπηρέτησης Πελατών της GARDENA ή από έναν εξουσιοδοτημένο εξειδικευμένο τεχνίτη. Το ίδιο ισχύει για εξαρτήματα και συμπληρωματικά τμήματα.

## **SLO Jamstvo za izdelek**

Pismo poudarjamo, da po zakonu jamstva za izdelek nismo odgovorni za škodo, ki bi nastala zaradi uporabe našega izdelka, prav tako tudi ne za škodo ki bi nastala zaradi nepravilnega popravila izdelka ali pri napačni zamenjavi delov, ki niso originalni deli GARDENA ali pri uporabi z naše strani potrjenih delov, ki pa niso bili vgrajeni v servis GARDENA ali v naši pooblašteni servisni službi. Enako velja tudi za nadomestne dele in opremo.

## **HR Odgovornost za proizvod**

Izričito napominjemo da u skladu sa Zakonom o odgovornosti za proizvode nismo odgovorni za štete uzrokovane našim uređajima ako su one izazvane nestručnim popravkom ili u slučaju zamjene dijelova nisu korišteni originalni GARDENA dijelovi ili dijelovi koje smo odobrili i popravak nije izvršio GARDENA servis ili ovlašteni stručnjak. Isto vrijedi i za dodatne dijelove i pribor.

## **RO Responsabilitatea legala a produsului**

Menționăm în mod expres ca, în concordanță cu responsabilitatea legală a produsului, nu suntem răspunzători de nici un accident provocat de produsele noastre dacă se datorează reparării necorespunzătoare sau dacă piesele de schimb nu sunt originale GARDENA sau aprobate de GARDENA, sau dacă reparațiile nu au fost efectuate de un Centru de Service GARDENA sau un specialist autorizat. Aceleași prevederi se aplică și pieselor de schimb și accesoriilor.

## **BG Отговорност за качество**

Изрично подчертаваме, че съгласно закона за отговорност за качество, ние не носим отговорност за вредите причинени от нашите уреди, ако същите са причинени от неправилен ремонт или при подмяната на части не са използвани оригинални части на GARDENA или части одобрени от нас и ремонта не е извършен от сервиз на GARDENA или оторизиран специалист. Същото важи за допълнителните части и принадлежности.

## **EST Tootevastutus**

Juhime teie tähelepanu sellele, et tootevastutusseaduse kohaselt ei vastuta me meie seadmete poolt põhjustatud kahjude eest, kui need on tekkinud asjatundmatu paranduse tagajärjel või kui detaili vahetamisel ei kasutatud GARDENA originaalvaruosi ega meie poolt kasutada lubatud varuosia ja kui parandustöid ei ole teinud GARDENA klienditeenindusspetsialistid ega meie volitatud spetsialistid. Sama kehtib lisadetailide ja tarvikute kohta.

## **LT Atsakomybė už produkciją**

Nurodome, kad remdamiesi Atsakomybės už produkciją įstatymu, neatsakome už nuostolius, sukeltus mūsų prietaisy, jei jie atsirado dėl netinkamo remonto, arba, jei keičiant dalis, buvo naudojamasi neoriginalios GARDENA dalys arba dalys, kurių mes neleidome naudoti, o remontą atliko ne GARDENA servisas arba neįgaliotasis specialistas. Tas pats galioja papildomoms dalims ir priedams.

## **LV Produkta atbildība**

Mēs skaidri norādām uz to, ka saskaņā ar Produktu atbildības likumu, mēs neatbildam par mūsu iekārtu radītiem zaudējumiem, ciktāl tos ir izraisījis neatbilstošs remonts vai daļu nomaiņa ar neoriģinālām GARDENA daļām vai ne ar mūsu norādītajām detaļām un remontu nav veicis GARDENA serviss vai pilnvarots speciālists. Tas pats attiecas uz papildinošajām daļām un piederumiem.

|  |  |
|--|--|
| <p><b>D EG-Konformitätserklärung</b><br/>Der Unterzeichnete Husqvarna AB, 561 82 Huskvarna, Sweden bestätigt, dass die nachfolgend bezeichneten Geräte in der von uns in Verkehr gebrachten Ausführung die Anforderungen der harmonisierten EU-Richtlinien, EU-Sicherheitsstandards und produktspezifischen Standards erfüllen. Bei einer nicht mit uns abgestimmten Änderung der Geräte verliert diese Erklärung ihre Gültigkeit.</p>   | <p><b>H EU-Megfelelőeségi nyilatkozat</b><br/>Alulírott, a Husqvarna AB, 561 82 Huskvarna, Sweden igazolja azt, hogy az alábbiakban megnevezett készülékek, az általunk forgalomba hozott kivételben teljesítik a harmonizációs EU-irányelvek, az EU biztonsági szabványok és a termékre jellemző szabványok követelményeit. Ha a készülékeken a mi beleegyezésünk nélkül változtatást végeznek, akkor ez a nyilatkozat érvényét veszti.</p> |
| <p><b>GB EU Declaration of Conformity</b><br/>The undersigned Husqvarna AB, 561 82 Huskvarna, Sweden hereby certifies that, when leaving our factory, the units indicated below are in accordance with the harmonised EU guidelines, EU standards of safety and product specific standards. This certificate becomes void if the units are modified without our approval.</p>  | <p><b>CZ Prohlášení o shodě EU</b><br/>Podepsaný Husqvarna AB, 561 82 Huskvarna, Sweden potvrzuje, že dále uvedené přístroje v námi do provozu uvedeném provedení splňují požadavky harmonizačních směrnic EU, bezpečnostních norem EU a norem specifických pro výrobek. Při námi neschválené změně přístrojů ztrácí toto prohlášení platnost.</p>   |
| <p><b>F Certificat de conformité aux directives européennes</b><br/>Le constructeur, soussigné : Husqvarna AB, 561 82 Huskvarna, Sweden déclare qu'à la sortie de ses usines le matériel neuf désigné ci-dessous élit conforme aux prescriptions des directives européennes énoncées ci-après et conforme aux règles de sécurité et autres règles qui lui sont applicables dans le cadre de l'Union européenne. Toute modification portée sur ce produit sans l'accord express de GARDENA supprime la validité de ce certificat.</p> | <p><b>SK EU-Vyhlasenie o zhode</b><br/>Nižšie uvedená firma Husqvarna AB, 561 82 Huskvarna, Sweden vyhlasuje, že uvedené zariadenia, ktoré sme uviedli na trh v ich vyhotovení spĺňajú požiadavky harmonizačných predpisov EU, bezpečnostných štandardov EU a výrobo-spezifických štandardov. Pri zmene zariadenia, ktorá nebola odsúhlasená výrobcom stráca toto vyhlásenie platnosť.</p>   |
| <p><b>NL EU-overeenstemmingsverklaring</b><br/>Ondergetekende Husqvarna AB, 561 82 Huskvarna, Sweden bevestigt, dat de volgende genoemde apparaten in de door ons in de handel gebrachte uitvoering voldoen aan de eis van, en in overeenstemming zijn met de EU-richtlijnen, de EU-veiligheidsstandaard en de voor het product specifieke standaard. Bij een niet met ons afgestemde verandering aan de apparaten verliest deze verklaring haar geldigheid.</p>   | <p><b>GR Δήλωση Συμμόρφωσης προς τις Οδηγίες της ΕΕ</b><br/>Η υπογράφουσα Husqvarna AB, 561 82 Huskvarna, Sweden δηλώνει, ότι τα εξής αναφερόμενα εκδοόμενα από την εταιρία μας προϊόντα ανταποκρίνονται σε όλες τις εναρμονισμένες προδιαγραφές της ΕΕ, στα πρότυπα ασφαλείας της ΕΕ και στα ειδικά για το προϊόν πρότυπα. Σε μία μη συμφωνημένη με την εταιρία μας τροποποίηση των συσκευών αυτή η δήλωση χάνει την ισχύ της.</p>          |
| <p><b>S EU Tillverkarintyg</b><br/>Undertecknad firma Husqvarna AB, 561 82 Huskvarna, Sweden intygar härmed att nedan nämnda produkter överensstämmer med EU:s direktiv, EU:s säkerhetsstandard och produktspecifikation. Detta intyg upphör att gälla om produkten ändras utan vårt tillstånd.</p>  | <p><b>SLO EU-izjava o skladnosti</b><br/>Podpisani proizvajalca «Husqvarna AB, 561 82 Huskvarna, Sweden» s podpisom potrjuje, da sledeće opisana naprava, ki smo jo poslali na tržišče izpolnjuje zahteve harmoniziranih standardov ES-smernic, ES-varnostnih standardov in izdelku specifičnih standardov. V primeru spremembe na napravi brez našega pisnega dovoljenja ta izjava izgubi svoj pomen in veljavnost.</p>                     |
| <p><b>DK EU Overensstemmelse certifikat</b><br/>Undertegnede Husqvarna AB, 561 82 Huskvarna, Sweden bekræfter hermed, at enheder listede herunder, ved afsendelse fra fabrikken, er i overensstemmelse med harmoniserede EU retningslinjer, EU sikkerheds standarder og produkt specifikations standarder. Dette certifikat træder ud af kraft hvis enhederne er ændret uden vor godkendelse.</p>  | <p><b>HR Izjava o skladnosti EU-a</b><br/>Dolje potpisana tvrtka Husqvarna AB, 561 82 Huskvarna, Sweden ovime potvrđuje da dolje navedeni uređaji u izvedbi plasiranoj na tržište ispunjavaju zahtjeve harmoniziranih EU smjernica, EU sigurnosnih normi i normi za odresene proizvode. Ova izjava postaje ništavna u slučaju izmjene uređaja koje nismo odobrili.</p>   |
| <p><b>FI EY-vaatimustenmukaisuusvakuutus</b><br/>Allekirjoittanut Husqvarna AB, 561 82 Huskvarna, Sweden vakuuttaa, että alla mainittu laitteet täyttävät tehtaaltamme lähtiesään yhdenmukaistettujen EY-direktiivien, EY-turvallisuusstandardien ja tuotekohtaisten standardien vaatimukset. Laitteisiin tehdyt muutokset, joista ei ole sovittu kanssamme, joutavat tämän vakuutuksen raukaamiseen.</p>  | <p><b>RO UE-Certificat de conformitate</b><br/>Prin prezenta Husqvarna AB, 561 82 Huskvarna, Sweden, certifica faptul ca, in momentul in care produsele mentionate mai jos ies din fabrica sunt in concordanta cu directivele UE, standardele de siguranta UE si standardele specifice ale produsului UE. Acest certificat devine nul in cazul modificării aparatului la fabricarea noastră.</p>   |
| <p><b>I Dichiarazione di conformità alle norme UE</b><br/>La sottoscritta Husqvarna AB, 561 82 Huskvarna, Sweden certifica che il prodotto qui di seguito indicato, nei modelli da noi commercializzati, è conforme alle direttive armonizzate UE nonché agli standard di sicurezza e agli standard specifici di prodotto. Qualunque modifica apportata al prodotto senza nostra specifica autorizzazione invalida la presente dichiarazione.</p>  | <p><b>BG ЕС-Декларация за съответствие</b><br/>Подписаната фирма Husqvarna AB, 561 82 Huskvarna, Sweden декларира, че описаните по-долу уреди, пуснати в продажба съгласно нашата спецификация, изпълняват изискванията на хармонизираните ЕС-директиви, ЕС-стандартите за безопасност и специфичните производствени стандарти. При промяна на уреда, която не е съгласувана с нас, тази декларация губи своята валидност.</p>               |
| <p><b>E Declaración de conformidad de la UE</b><br/>El que suscribe Husqvarna AB, 561 82 Huskvarna, Sweden declara que la presente mercancía, objeto de la presente declaración, cumple con todas las normas de la UE, en lo que a normas técnicas, de homologación y de seguridad se refiere. En caso de realizar cualquier modificación en la presente mercancía sin nuestra previa autorización, esta declaración pierde su validez.</p>  | <p><b>EST Eli vastavusdeklaratsioon</b><br/>Allekirjutanu Husqvarna AB, 561 82 Huskvarna, Sweden kinnitab, et kirjeldatud seade vastab meie poolt ringluse viidud kujul ELi harmoniseeritud direktiividele, ELi ohutusstandarditele ja tootega seotud standarditele. Meiega kooskõlastamata muudatuse tegemise korral seadmel kaotab see deklaratsioon kehtivuse.</p>  |
| <p><b>P Certificado de conformidad da UE</b><br/>Os abaixo mencionados Husqvarna AB, 561 82 Huskvarna, Sweden, por este meio certificam que ao sair da fábrica os aparelhos abaixo mencionados estão de acordo com as direttrizes harmonizadas da UE, padrões de segurança e de produtos específicos. Este certificado ficará nulo se as unidades forem modificadas sem a nossa aprovação.</p>   | <p><b>LT ES Atitikties deklaracija</b><br/>Pasirašanti firma Husqvarna AB, 561 82 Huskvarna, Sweden patvirtina, kad žemiau nurodyti prietaisai ir jų modeliai, kuriuos paleidome į apyvartą, patenkina harmonizuotas ES direktyvas, ES saugumo standartus ir specifinius gaminių standartus. Atlikus bet kokį prietaiso pakeitimą, kuris nėra suderintas su mumis, ši deklaracija praranda galiojimą.</p>                                    |
| <p><b>PL Deklaracja zgodności Unii Europejskiej</b><br/>Husqvarna AB, 561 82 Huskvarna, Sweden potwierdza, że poniżej określone urządzenia w wersji oferowanej przez nas do sprzedaży spełniają wymagania zharmonizowanych dyrektyw Unii Europejskiej, standardu bezpieczeństwa Unii Europejskiej i standardu specyficznego dla tego typu produktu. W przypadku zmiany urządzenia, która nie została z nami uzgodniona, niniejsza deklaracja traci moc obowiązującą.</p>   | <p><b>LV ES-atbilstības deklarācija</b><br/>Parakstīstusies Husqvarna AB, 561 82 Huskvarna, Sweden, Vācija apstiprina, ka sekojoši apzīmētās iekārtas, kurās mēs izplatām, savā izpildījumā atbilst harmonizētajām ES direktīvām, ES drošības standartiem un produkta specifiskajiem standartiem. Ar mūsu neapstiprinātām izmaiņām iekārtā šī deklarācija zaudē savu derīgumu.</p>   |

|  |   |  |   |
|--|---|--|---|
| <p>Bezeichnung der Geräte:<br/>Description of the units:<br/>Désignation du matériel :<br/>Omschrijving van de apparaten:<br/>Produktbeskrivning:<br/>Beskrivelse af produktet:<br/>Laitteiden nimitys:<br/>Descrizione del prodotto:<br/>Descripción de la mercancía:<br/>Descrição dos aparelhos:</p> <p>Nazwa urządzenia:<br/>A készülékek megnevezése:</p> <p>Označení přístrojů:<br/>Označenie zariadenia:<br/>Όνομασία της συσκευής:</p> <p>Opis naprave:<br/>Oznaka urešaja:<br/>Descrierea articolelor:<br/>Обозначение на уредите:<br/>Seadmete nimetus:<br/>Prietaisų pavadinimas:<br/>Iekārtu apzīmējums:</p> | <p><b>Accu-Turbotrimmer</b><br/><b>Accu Turbotrimmer</b><br/><b>Coupe-bordures à batterie</b></p> <p><b>Accu-Turbotrimmer</b><br/><b>Accu-Turbotrimmer</b><br/><b>Accu-turbotrimmer</b><br/><b>Accu-turbotrimmeri</b><br/><b>Turbotrimmer a batteria</b><br/><b>Recortabordes con accu</b><br/><b>Aparador de relva Accu-Turbotrimmer</b><br/><b>Podkaszarka akumulatorowa</b><br/><b>Akkumulátoros damilos fűszegélynyíró</b><br/><b>Akumulátorový turbotrimmer</b><br/><b>Akumulátorový turbotrimmer</b><br/><b>Επαναφορτιζόμενο κοιρρευτικό πετονιάς</b><br/><b>Akumulatorski turbo obrezovalnik</b><br/><b>Baterijski turbo trimer za travu</b><br/><b>Turbotrimmer cu baterie</b><br/><b>Акумуляторен Турботример</b><br/><b>Akuga turbotrimmer</b><br/><b>Akumulátorinē turbo žoliapjāvē</b><br/><b>Turbotrimmeris ar akumulatoru</b></p> | <p>Schall-Leistungspegel:<br/>Noise level:<br/>Puissance acoustique :<br/>Geluidsniveau:<br/>Ljudnivá:<br/>Lydytrksnivaeu:<br/>Melun tehotas:<br/>Livello rumorosità:<br/>Nivel sonoro:<br/>Nível de ruído:<br/>Poziom nateżenia dźwięku:<br/>Zajteljesítmény szint:<br/>Hluková hladina výkonu:<br/>Výkonová hladina hluku:<br/>Επίπεδο ισχύος ήχου:<br/>Nivo hrupa:<br/>Razina zvučne snage<br/>Nivel de putere acustică:<br/>Ниво на шума:<br/>Helivõimsuse tase:<br/>Garso stiprumo lygis:<br/>Troksņu jaudas līmenis:</p> | <p>gemessen/garantiert<br/>measured/guaranteed<br/>mesurée/garantie<br/>gemeten/gegarandeerd<br/>uppmätt/garanterad<br/>afmätt/garanti<br/>mitattu/taattu<br/>testatu/garantito<br/>medido/garantizado<br/>medido/garantido<br/>zmierzono/gwarantowane<br/>mért/garantált<br/>naměřeno/garantovano<br/>meraná/garantovaná<br/>μετρήθηκαν/εγγυημένα<br/>izmerjeno/zagotovljeno<br/>izmjereno/garantirano<br/>măsurat/garantat<br/>измерено/гарантирано<br/>mõõdetud/garanteeritud<br/>išmatuotas/garantuotas<br/>izmērtais/garantētais</p> |
| <p>Typen:<br/>Types:<br/>Types :<br/>Type:<br/>Typ:<br/>Typer:<br/>Typit:<br/>Tipi:<br/>Tipos:<br/>Tipos:<br/>Typu:</p>  | <p>Art.-Nr.:<br/>Art. No.:<br/>Référence :<br/>Art.nr.:<br/>Art.nr.:<br/>Art. nr.:<br/>Tuoten:o<br/>Art.:<br/>Art. No:<br/>Art. no:<br/>Nr artykulu:</p> <p>Cikkszám:<br/>Císlo artiklu:<br/>Art.:<br/>Art.št.:<br/>Art. št.:<br/>br. art.<br/>Nr art.:<br/>Art. номер:<br/>Toote nr :<br/>Gaminio nr.:<br/>Izstr.:</p>   | <p><b>Art. 9823</b><br/><b>Art. 9825</b></p>   | <p><b>83 dB (A) / 88 dB (A)</b><br/><b>82 dB (A) / 86 dB (A)</b></p>  |
| <p><b>EasyCut Li-18/23 R</b><br/><b>ComfortCut Li-18/23 R</b></p>  | <p><b>Art. 9823</b><br/><b>Art. 9825</b></p>  | <p>Anbringningsjaar der CE-Kennzeichnung:<br/>Year of CE marking:<br/>Année d'apposition du marquage CE :<br/>Installatiejaar van de CE-aanduiding:<br/>Märkningsår:<br/>CE-Mærkningsår:<br/>CE-merkin kiinnitysvuosi:<br/>Anno di applicazione della certificazione CE:<br/>Colocación del distintivo CE:<br/>Ano de marcação pela CE:<br/>Rok nadania oznakowania CE:<br/>CE-željezės elhelyezésének éve:</p>  | <p>Rok umístění značky CE:<br/>Rok udelenia značky CE:<br/>Έτος σήματος CE:<br/>Leto namestitve CE-oznake:<br/>Godina dobivanja CE oznake:<br/>Anul de marcare CE:<br/>Година на поставяне на CE-маркировка:<br/>CE-märkjistuse paigaldamise aasta:<br/>Metai, kuriais pažymėta CE-ženklui:<br/>CE-marķējuma uzlikšanas gads:</p>   |
| <p>EU-Richtlinien:<br/>EU directives:<br/>Directives européennes :<br/>EU-richtlijnen:<br/>EU directiv:<br/>EU Retningslinjer:<br/>EY-direktívi:<br/>Direttive UE:<br/>Normativa UE:<br/>Directrices da UE:<br/>Dyrektywy Unii Europejskiej:<br/>EU-irányelvek:<br/>Směrnice EU:<br/>EU-Predpisy:<br/>Οδηγίες της ΕΕ:</p>  | <p>ES-smernice:<br/>EU smjernice:<br/>Directive UE:<br/>ЕС-директиви:<br/>ELI direktívi:<br/>ES direktivos:<br/>ES-direktīvas:</p> <p><b>2006/42/EG</b><br/><b>2004/108/EG</b><br/><b>2011/65/EG</b><br/><b>2000/14/EG</b><br/><b>2006/95/EG</b></p>  | <p>Ulm, den 04.11.2013<br/>Ulm, 04.11.2013<br/>Fait à Ulm, le 04.11.2013<br/>Ulm, 04-11-2013<br/>Ulm, 2013.11.04.<br/>Ulm, 04.11.2013<br/>Ulmissa, 04.11.2013<br/>Ulm, 04.11.2013<br/>Ulm, 04.11.2013<br/>Ulm, 04.11.2013<br/>Ulm, dnja 04.11.2013<br/>Ulm, 04.11.2013<br/>Ulm, dná 04.11.2013<br/>Ulm, 04.11.2013<br/>Ulm, 04.11.2013<br/>Ulm, dana 04.11.2013<br/>Ulm, 04.11.2013<br/>Ulm, 04.11.2013<br/>Ulm, 04.11.2013<br/>Ulm, 04.11.2013<br/>Ulm, 04.11.2013<br/>Ulme, 04.11.2013</p>                                   | <p>Der Bevollmächtigte<br/>Authorised representative<br/>Le mandataire<br/>De gevolmachtigde<br/>Autoriseret representant<br/>Autoriseret repræsntant<br/>Valtuutettu edustaja<br/>Persona delegata<br/>La persona autorizada<br/>O representante<br/>Pelnomocnik<br/>Meghatalmazott<br/>Zplnomocnenec<br/>Spilnomocnený<br/>Ο εξουσιοδοτημένος<br/>Pooblaščenec<br/>Ovlaštena osoba<br/>Conducerea tehnică<br/>Упълномощен<br/>Volitatud esindaja<br/>Igaliotasis atstovas<br/>Pilnvarotā persona</p>                                    |
| <p>Harmonisierte EN:<br/><b>EN ISO 12100</b><br/><b>EN 60335-2-91</b><br/><b>IEC 62133</b></p>   | <p><b>EN 60335-1</b><br/><b>IEC 60335-1</b><br/><b>IEC 60355-2-29</b></p>   | <p>Hinterlegte Dokumentation:<br/>GARDENA-Technische Dokumentation,<br/>M. Kugler 89079 Ulm<br/>Deposited Documentation:<br/>GARDENA Technical Documentation,<br/>M. Kugler 89079 Ulm<br/>Dokumentation déposée:<br/>Documentation technique GARDENA,<br/>M. Kugler 89079 Ulm</p>  | <p>Konformitätsbewertungs-<br/>verfahren:<br/>Nach 2000/14/ EG Art. 14<br/>Anhang VI<br/>Conformity Assessment<br/>Procedure:<br/>according to 2000/14/EC<br/>Art.14 Annex VI<br/>Procédure d'évaluation de la<br/>conformité :<br/>Selon 2000/14/CE<br/>art. 14 Annexe VI</p> <p><br/><b>Peter Lameli</b><br/>Chief Technical Officer</p>   |



**Deutschland / Germany**

GARDENA GmbH  
Central Service  
Hans-Lorenser-Straße 40  
D-89079 Ulm  
Produktfragen:  
(+49) 731 490-123  
Reparaturen:  
(+49) 731 490-290  
service@gardena.com

**Albania**

COBALT Sh.p.k.  
Rr. Sriti Kodra  
1001 Tirana  
**Argentina**  
Husqvarna Argentina S.A.  
Av. del Libertador 5954 –  
Piso 11 – Torre B  
(C1428ARP) Buenos Aires  
Phone: (+54) 11 5194 5000  
info.gardena@  
ar.husqvarna.com

**Armenia**

Garden Land Ltd.  
61 Tigran Mets  
0005 Yerevan

**Australia**

Husqvarna Australia Pty. Ltd.  
Locked Bag 5  
Central Coast BC  
NSW 2252  
Phone: (+61) (0) 2 4352 7400  
customer.service@  
husqvarna.com.au

**Austria / Österreich**

Husqvarna Austria GmbH  
Consumer Products  
Industriezeile 36  
4010 Linz  
Tel.: (+43) 732 77 01 01-90  
consumer.service@  
husqvarna.at

**Azerbaijan**

Firm Progress  
a. Aliyev Str. 26A  
1052 Baku

**Belgium**

GARDENA Belgium NV/SA  
Sterrebeekstraat 163  
1930 Zaventem  
Phone: (+32) 2 720 92 12  
Mail: info@gardena.be

**Bosnia / Hercegovina**

SILK TRADE d.o.o.  
Industrijska zona Bukva bb  
74260 Tešanj

**Brazil**

Husqvarna do Brasil Ltda  
Av. Francisco Matarazzo,  
1400 – 19º andar  
São Paulo – SP  
CEP: 05001-903  
Tel: 0800-112252  
marketing.br.husqvarna@  
husqvarna.com.br

**Bulgaria**

Хускварна България ЕООД  
Бул. „Андрей Липчев“ № 72  
1799 София  
Тел.: (+359) 02/9753076  
www.husqvarna.bg

**Canada / USA**

GARDENA Canada Ltd.  
100 Summerlea Road  
Brampton, Ontario L6T 4X3  
Phone: (+1) 905 792 9330  
info@gardencanada.com

**Chile**

Maquinarias Agroforestales  
Ltda. (Maga Ltda.)  
Santiago, Chile  
Avda. Chesterton  
# 8355 comuna Las Condes  
Phone: (+56) 2 202 4417  
Dalton@maga.cl  
Zipcode: 7560330  
Temuco, Chile  
Avda. Valparaiso # 01466  
Phone: (+56) 45 222 126  
Zipcode: 4780441

**China**

Husqvarna (China) Machinery  
Manufacturing Co., Ltd.  
No. 1355, Jia Xin Rd.,  
Ma Lu Zhen, Jia Ding Dist.,  
Shanghai  
201801  
Phone: (+86) 21 59159629  
Domestic Sales  
www.gardena.com.cn

**Colombia**

Husqvarna Colombia S.A.  
Calle 18 No. 68 D-31, zona  
Industrial de Montevideo  
Bogotá, Cundinamarca  
Tel. 571 2922700 ext. 105  
jairo.salazar@  
husqvarna.com.co

**Costa Rica**

Compania Exim  
EuroIberoamericana S.A.  
Los Colegios, Moravia,  
200 metros al Sur del Colegio  
Saint Francis – San José  
Phone: (+506) 297 6883  
exim\_euro@racsca.co.cr

**Croatia**

SILK ADRIA d.o.o.  
Josipa Lončara 3  
10090 Zagreb  
Phone: (+385) 1 3794 580  
silk.adria@zg.t-com.hr

**Cyprus**

Med Marketing  
17 Digeni Akritia Ave  
P.O. Box 27017  
1641 Nicosia

**Czech Republic**

Husqvarna Česko s.r.o.  
Türkova 2319/5b  
149 00 Praha 4 – Chodov  
Bezplatná infolinika:  
800 100 425  
servis@cz.husqvarna.com

**Denmark**

GARDENA / Husqvarna  
Consumer Outdoor Products  
Salgsafdelning Danmark  
Box 9003  
S-200 39 Malmö  
info@gardena.dk

**Dominican Republic**

BOSQUESA, S.R.L.  
Carretera Santiago Licey  
Km. 5 ½  
Esquina Copal II.  
Santiago, Dominican Republic  
Phone: (+809) 736-0333  
joserbosquesa@claro.net.do

**Ecuador**

Husqvarna Ecuador S.A.  
Arujos E1-181 y 10 de Agosto  
Quito, Pichincha  
Tel. (+593) 22800739  
francisco.jacom@  
husqvarna.com.ec

**Estonia**

Husqvarna Eesti OÜ  
Consumer Outdoor Products  
Kesk tee 10, Aaviku küla  
Rae vald  
Harju maakond  
75305 Estonia  
kontakt.etj@husqvarna.ee

**Finland**

Oy Husqvarna Ab  
Consumer Outdoor Products  
Lauttarhankatu 8 / P/L 3  
00581 HELSINKI  
info@gardena.fi

**France**

GARDENA France  
Immeuble Expositel  
9-11 allée des Pierres Mayettes  
ZAC des Barbaniers, B.P. 99  
– F. 92232 GENNEVILLIERS  
cedex  
Tél. (+33) 01 40 85 30 40  
service.consommateurs@  
gardena.fr

**Georgia**

AI Group  
Bolnisskili 8  
1159 Tbilisi

**Great Britain**

Husqvarna UK Ltd  
Preston Road  
Aycliffe Industrial Park  
Newton Aycliffe  
Consumer Durham  
DL5 6UP  
info.gardena@  
husqvarna.co.uk

**Greece**

HUSQVARNA ΕΛΛΑΣ Α.Ε.Β.Ε.  
Υπ/μ Ηφαίστου 33Α  
Βτ. Πλ. Κορωπίου  
194 00 Κορωπί Αττικής  
V.A.T. EL094094640  
Phone: (+30) 210 66 20 225  
info@husqvarna-consumer.gr

**Hungary**

Husqvarna Magyarországi Kft.  
Ezred u. 1-3  
1044 Budapest  
Telefon: (+36) 1 251-4161  
vevoszolgalat.husqvarna@  
husqvarna.hu

**Iceland**

Ó. Johnson & Kaaber  
Tunguhalsi 1  
110 Reykjavik  
oj@ojk.is

**Ireland**

Husqvarna UK Ltd  
Preston Road  
Aycliffe Industrial Park  
Newton Aycliffe  
County Durham  
DL5 6UP  
info.gardena@  
husqvarna.co.uk

**Italy**

Husqvarna Italia S.p.A.  
Via Como 72  
23868 VALMADRERA (LC)  
Phone: (+39) 0341.203.111  
info@gardenaitalia.it

**Japan**

KAJUICHI Co. Ltd.  
Sumitomo Realty &  
Development Kojimachi  
BLDG., 8F  
5-1 Nibanencho  
Chiyoda-ku  
Tokyo 102-0084  
Phone: (+81) 33 264 4721  
m\_ishihara@kaku-ichi.co.jp

**Kazakhstan**

LAMED Ltd.  
155/1, Tazhibayevoi Str.  
050060 Almaty  
IP Schmidt  
Abayavenue 3B  
110 005 Kostanay

**Korea**

Kyung Jin Trading Co., LTD.  
107-4, SunDuk Bld.,  
YangJae-dong,  
Seocho-gu,  
Seoul, (zipcode: 137-891)  
Phone: (+82) (0)2 574-6300

**Kyrgyzstan**

Alye Maki  
av. Molodaya Guardir J 3  
720014  
Bishkek

**Latvia**

Husqvarna Latvija  
Consumer Outdoor Products  
Bākuži iela 6  
LV-1024 Rīga  
info@husqvarna.lv

**Lithuania**

UAB Husqvarna Lietuva  
Consumer Outdoor Products  
Atleities pl. 77C  
LT-52104 Kaunas  
centras@husqvarna.lt

**Luxembourg**

Magasins Jules Neuberg  
39 rue Jacques Stas  
Luxembourg-Gasperich 2549  
Case Postale No. 12  
Luxembourg 2010  
Phone: (+352) 40 14 01  
api@neuberg.lu

**Mexico**

AFO.SA  
Av. Lopez Mateos Sur # 5019  
Col. La Calma 45070  
Zapopan, Jalisco  
Mexico  
Phone: (+52) 33 3818-3434  
icornejo@afosoma.com.mx

**Moldova**

Comvel S.R.L.  
230A Muncesti Str.  
2002 Chisinau

**Netherlands**

GARDENA Nederland B.V.  
Postbus 50176  
1305 AD ALMERE  
Phone: (+31) 36 521 00 00  
info@gardena.nl

**Neth. Antilles**

Jonka Enterprises N.V.  
Sta. Rosa Weg 196  
P.O. Box 8200  
Curaçao  
Phone: (+599) 9 767 66 55  
pjm@jonka.com

**New Zealand**

Husqvarna New Zealand Ltd.  
PO Box 76-437  
Manukau City 2241  
Phone: (+64) (0) 9 9202410  
support.nz@husqvarna.co.nz

**Norway**

GARDENA  
Husqvarna Consumer  
Outdoor Products  
Salgskontor Norge  
Kleiverveien 6  
1540 Vestby  
info@gardena.no

**Peru**

Husqvarna Perú S.A.  
Jr. Ramón Cárcamo 710  
Lima 1  
Tel: (+51) 1 3320400 ext. 416  
juan.remuzog@  
husqvarna.com

**Poland**

Husqvarna  
Poland Spółka z o.o.  
ul. Wysockiego 15 b  
03-371 Warszawa  
Phone: (+48) 22 330 96 00  
gardena@husqvarna.com.pl

**Portugal**

Husqvarna Portugal, SA  
Lagoa - Albarraque  
2635 - 595 Rio de Mouro  
Tel.: (+351) 21 922 85 30  
Fax: (+351) 21 922 85 36  
info@gardena.pt

**Romania**

Madex International Srl  
Soseaua Otdeal 117-123,  
RO 013603  
Bucuresti, S 1  
Phone: (+40) 21 352.76.03  
madex@ines.ro

**Russia**

ООО „Хускварна“  
141400, Московская обл.,  
г. Химки,  
улица Ленинградская,  
владение 39, стр.6  
„Бишкек Центр“  
„Химки Бизнес Парк“,  
помещение ОВ02\_04

**Serbia**

Domel d.o.o.  
Autoput za Novi Sad bb  
11273 Belgrade  
Phone: (+381) 118 48 88 12  
miroslav.jejina@domel.rs

**Singapore**

Hy-Ray PRIVATE LIMITED  
30 Jalan Pemimpin  
#02-08 Tat Ann Building  
Singapore 577185  
Phone: (+65) 6253 2277  
shiyang@hyray.com.sg

**Slovak Republic**

Husqvarna Česko s.r.o.  
Pulavska 2319/5b  
149 00 Praha 4 – Chodov  
Bezplatná infolinika:  
800 154 044  
servis@sk.husqvarna.com

**Slovenia**

Husqvarna Austria GmbH  
Consumer Products  
Industriezeile 36  
4010 Linz  
Tel.: (+43) 732 77 01 01-90  
consumer.service@  
husqvarna.at

**South Africa**

Husqvarna  
South Africa (Pty) Ltd  
Postnet Suite 250  
Private Bag X6,  
Cascades, 3202  
South Africa  
Phone: (+27) 33 846 9700  
info@gardena.co.za

**Spain**

Husqvarna España S.A.  
C/ Basauri, nº 6  
La Florida  
28023 Madrid  
Phone: (+34) 91 708 05 00  
atencioncliente@gardena.es

**Suriname**

Agrofin n.v.  
Verlengde Hogestraat #22  
Phone: (+597) 472426  
agrofin@sr.net  
Pobox: 2006  
Paramaribo  
Suriname – South America

**Sweden**

Husqvarna AB  
S-561 82 Huskvarna  
info@gardena.se

**Switzerland / Schweiz**

Husqvarna Schweiz AG  
Consumer Products  
Industriestrasse 10  
5506 Mägenwil  
Phone: (+41) (0) 62 887 37 90  
info@gardena.ch

**Turkey**

GARDENA Dost Diş Ticaret  
Müesseslik A.Ş.  
Sanayi Cad. Adı Sokak  
No: 1/B Kartal  
34873 İstanbul  
Phone: (+90) 216 389 93 99  
info@gardena-dost.com.tr

**Ukraine / Україна**

ТОВ „Хусварна Україна“  
вул. Васильківська, 34,  
офіс 204-р  
03022, Київ  
Тел. (+380) 044 498 39 02  
info@gardena.ua

**Uruguay**

FELI SA  
Entre Ríos 1083 CP 11800  
Montevideo – Uruguay  
Tel: (+598) 22 03 18 44  
info@felisa.com.uy

**Venezuela**

Corporación Casa y Jardín C.A.  
Av. Caroní, Edif. Trezmen, P.B.  
Colinas de Bello Monte.  
1050 Caracas.  
Tlf: (+58) 212 992 33 22  
info@casayjardin.net.ve

9823-20.960.03/0414  
© GARDENA  
Manufacturing GmbH  
D-89070 Ulm  
http://www.gardena.com