

5500/3 Art. 1461

- D Betriebsanleitung**
Tauch-Druckpumpe
-
- GB Operating Instructions**
Submersible Pressure Pump
-
- F Mode d'emploi**
Pompe immergée pour arrosage
-
- NL Gebruiksaanwijzing**
Dompel-drukkopvoerpomp
-
- S Bruksanvisning**
Dränkbar tryckpump
-
- DK Brugsanvisning**
Dyk- / trykpumpe
-
- FI Käyttöohje**
Uppopainepumppu
-
- N Bruksanvisning**
Nedsenkbar trykkpumpe
-
- I Istruzioni per l'uso**
Pompa sommersa a pressione
-
- E Instrucciones de empleo**
Bomba sumergible a presión
-
- P Manual de instruções**
Bomba submersível de pressão
-
- PL Instrukcja eksploatacji**
Pompa zanurzeniowo-ciśnieniowa
-
- H Üzemeltetési utasítás**
Merülő-nyomószivattyú

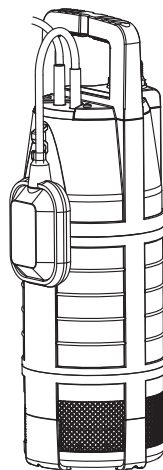

6000/4 Art. 1468

- CZ Návod k obsluze**
Ponorné tlakové čerpadlo
-
- SK Návod na obsluhu**
Ponorné tlakové čerpadlo
-
- GR Οδηγία χρήσης**
Βυθιζόμενη αντλία πίεσης
-
- RUS Инструкция по эксплуатации**
Насос погружной высокого давления
-
- SLO Navodilo za uporabo**
Potopna tlačna črpalka
-
- UA Інструкція з експлуатації**
Насос заглибний високого тиску
-
- HR Upute za uporabu**
Potopna tlačna pumpa
-
- TR Kullanma Kilavuzu**
Dalgiç pompa
-
- RO Instrucțiuni de utilizare**
Pompă submersibilă de presiune
-
- BG Инструкция за експлоатация**
Потопяема дълбочинна помпа
-
- EST Kasutusjuhend**
Uputatav pump
-
- LT Naudojimosi instrukcija**
Panardinami slėginiai siurbLIAI
-
- LV Lietošanas instrukcija**
Legremdējams spiediēnsūkēnis

Potopna tlačna pumpa GARDENA 5500/3; 6000/4



Ovo je prijevod originalnih njemačkih uputa za uporabu.

Molimo da ove upute za uporabu pažljivo pročitate i slijedite napomene sadržane u njima. Uz pomoć ovih uputa za uporabu upoznajte se s potopnom tlačnom pumpom, njezinom uporabom i sigurnosnim napomenama.



Nikada ne upotrebljavajte uređaj ako ste umorni, bolesni ili pod utjecajem alkohola, droge ili lijekova.

Djeca starija od 8 godina, osobe sa smanjenim tjelesnim, osjetilnim ili mentalnim sposobnostima kao i one s nedostatnim iskustvom i znanjem smiju rukovati ovim uređajem samo uz nadzor ili nakon upućivanja u njegovu sigurnu uporabu i možebitne povezane opasnosti. Djeca se ne smiju igrati s uređajem. Djeca ne smiju čistiti i održavati uređaj bez nadzora. Djeci mlađoj od 16 godina ne preporučujemo rad s uređajem.

→ Molimo da pažljivo čuvate ove upute za uporabu.

Sadržaj:

1. Područje primjene potopne tlačne pumpe GARDENA	136
2. Sigurnosne napomene	137
3. Puštanje u rad	138
4. Rukovanje	139
5. Stavljanje izvan funkcije	139
6. Održavanje	140
7. Uklanjanje smetnji i kvarova	140
8. Tehnički podaci	141
9. Pribor koji se može isporučiti	142
10. Servis/jamstvo	142

1. Područje primjene potopne tlačne pumpe GARDENA

Namjena:

Potopna tlačna pumpa tvrtke GARDENA namijenjena je privatnoj uporabi u kućnim i hobi vrtovima. Namijenjena je crpljenju vode iz bunara, cisterni ili drugih spremnika s vodom ili pogonu uređaja i sustava za navodnjavanje.

Protočni mediji:

Potopnom tlačnom pumpom tvrtke GARDENA smijete transportirati samo bistru slatku vodu.

Oklop pumpe ne propušta vodu i ona se uranja u vodu (za maks. dubinu uranjanja vidi 8. Tehnički podaci).

Pumpa je opremljena ugrađenim zaustavljačem povratnog toka koji sprječava samostalno pražnjenje tlačnog crijeva nakon stavljanja pumpe izvan funkcije.

Pozor:



Slana voda, prljava voda, nagrizajuće, lako zapaljive ili eksplozivne tvari (npr. benzin, petrolej, razrijeđeni dušik) ulje, ložulje i namirnice se ne smiju transportirati. Temperatura vode ne smije biti viša od 35 °C.

2. Sigurnosne napomene

Električna sigurnost:



OPASNOST! Strujni udar!

Kroz prerezanu mrežnu utičnicu u električno područje preko mrežnog kabela može prodrijeti voda i tako prouzrokovati kratki spoj.

- **Nikako ne smijete prerezati mrežnu utičnicu (npr. za provođenje kroz zid).**
- **Ne izvlačite utikač iz utičnice na kabele, nego na kućištu utikača.**



OPASNOST! Strujni udar!

Oštećena pumpa se ne smije upotrebljavati.

- Pumpu u slučaju oštećenja obavezno treba provjeriti servis tvrtke GARDENA.
- Prije korištenja pumpe (posebice strujnog kabela i utičnice) uvijek izvršite vizualnu provjeru.

Prema DIN VDE 0100 se potopne tlačne pumpe smiju upotrebljavati samo u bazenima, vrtnim jezercima i fontanama sa zaštitnom sklopkom struje kvara i nazivnom strujom kvara ≤ 30 mA. Pumpa se ne smije upotrebljavati ako se u bazenima ili vrtnim jezercima nalaze osobe.

Iz sigurnosnih razloga načelno preporučujemo da se potopna tlačna pumpa upotrebljava preko sklopke struje kvara (FI-sklopke) (DIN VDE 0100-702 i 0100-738).

- Molimo da se obratite svojem električaru.

Dužina voda mora iznositi najm. 10 m.

Mrežni kabel pumpe se smije priključiti samo na priključno mjesto (utičnica na mjestu ugradnje) u visini od maks. 1,10 m, izmjereno od poda. Pri tome treba obratiti pozornost na to da priključni kabel vodi prema dolje.

Podaci na pločici sa naznakom tipa moraju odgovarati podacima strujne mreže.

Upotrebljavajte samo produžne vodove odobrene u skladu s HD 516.

- Zatražite savjet svog električara.
- Osigurajte da električni utični spojevi budu postavljeni u područjima koja su osigurana protiv poplave.
- Mrežni utikač zaštitite od vlage.

Utičnicu i mrežni kabel zaštitite od vrućine, ulja i oštih rubova.

Priključni kabel se ne smije upotrebljavati za pričvršćivanje ili transportiranje pumpe. Za uranjanje ili izvlačenje i osiguranje pumpe se morate koristiti užem za pričvršćivanje.

Napomene za uporabu:

Kod priključenja pumpa na napajanje vodom morate pridržavati lokalnih sanitarnih propisa kako biste spriječili povratno usisavanje nepitke vode.

- Molimo da zatražite savjet sanitarnog stručnjaka.

Pijesak i drugi brusni materijali dovode do brzog habanja i smanjenja učinka pumpe.

Za vrijeme rada pumpu morate uroniti u vodu do najmanje dubine uranjanja za vrijeme rada (vidi 8. Tehnički podaci).

Ne ostavljajte da pumpa radi dulje od 10 minuta na zatvorenoj strani tlaka (npr. zatvoreni ventil, zatvoreni uređaj za vađenje itd.).

3. Puštanje u rad

Crijevo priključite preko GARDENA utičnog sustava:

Preko GARDENA utičnog sustava se mogu priključiti crijeva od 19 mm (3/4") / 16 mm (5/8") i 13 mm (1/2").

Promjer crijeva	Priključak pumpe	
13 mm (1/2")	GARDENA komplet za priključak pumpe	Art. 1750
16 mm (5/8")	GARDENA nastavak za slavinu GARDENA nastavak za crijevo	Art. (2)902 Art. (2)916
19 mm (3/4")	GARDENA komplet za priključak pumpe	Art. 1752

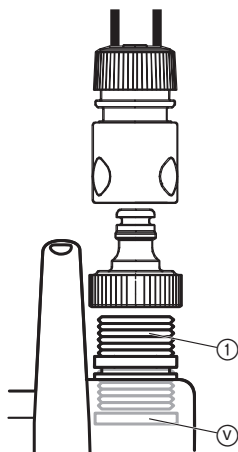

Komad za priključak pumpe ① je zajedno sa zaustavljačem povratnog toka ⑤ već ugrađen u tvornici.

→ Crijevo priključite preko odgovarajućeg GARDENA utičnog sustava:

Zaustavljač povratnog toka ⑤:

Zaustavljač povratnog toka ⑤ sprječava prazni hod crijeva nakon isključivanja ili stavljanja uređaja izvan funkcije.

Kod paralelnog priključenja više crijeva ili priključenih uređaja se možete koristiti GARDENA ventilom s **dvoputnim/četveroputnim ventilom (art. 8193 / 8194)** koji se izravno pričvršćuje vijcima na nastavak za priključenje pumpe ①.

Instalacija pumpe:

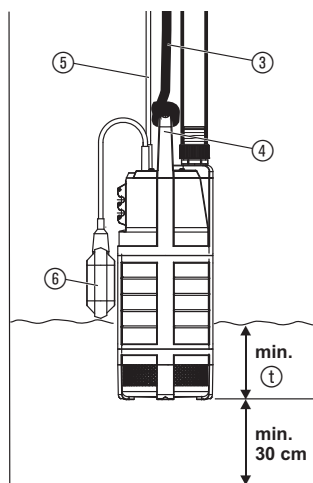

Pumpu uvijek morate uroniti isporučeni pričvrsnim užetom ③ u bunar ili u spremnik vode. Kako bi pumpa usisavala, ona mora biti uronjena do najmanje dubine uranjanja ① (vidi 8. Tehnički podaci). Kako se filter ne bi zaprljao, pumpa se mora pričvrstiti najmanje 30 cm iznad dna.

1. Pričvrсно uže ③ učvrstite na ručki ④.
2. Uronite pumpu pričvrsnim užetom ③ u bunar ili u spremnik vode.
3. Pričvrstite pričvrсно uže ③.
4. Kod dubokih bunara ili okna (od otprilike 5 m) se priključni kabel ⑤ mora voditi s obujmicama na užetu za pričvršćivanje ③.

Termička zaštitna sklopka:

Kod preopterećenja se pumpa isključuje ugrađenom termičkom zaštitom motora. Nakon dovoljnog hlađenja motora je pumpa opet spremna za rad.

4. Rukovanje

Automatski rad:

Kada razina vode prekorači visinu za uključivanje, sklopka s plovkom ⑥ automatski uključuje pumpu i voda se ispušava. Kada razina vode padne ispod visine za isključivanje, sklopka s plovkom ⑦ automatski isključuje pumpu.

→ Sklopka s plovkom ⑥ se mora slobodno pokretati u automatskom načinu rada.

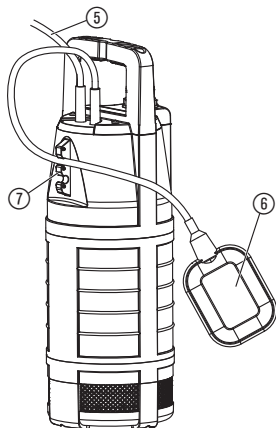

Podešavanje visine uključivanja i isključivanja:

Minimalna dužina kabela između sklopke s plovkom ⑥ i zapora sklopke s plovkom ⑦ ne smije biti manja od 10 cm.

1. Utisnite kabel sklopke s plovkom ⑥ u otvor zapora sklopke s plovkom ⑦.
Dužina kabela ne smije prevelika ili premala kako biste osigurali ispravno uključivanje i isključivanje sklopke s plovkom.
2. Mrežni utikač mrežnog kabela ⑤ utaknite u mrežnu utičnicu.
 - Što veći otvor zapora sklopke s plovkom ⑦ odaberete, to je veća visina za uključivanje i isključivanje.
 - Što je kraći kabel sklopke s plovkom ⑥ i zapora sklopke s plovkom ⑦, to je manja visina za uključivanje i veća visina za isključivanje.

Ručni rad:

Pumpa neprestano radi ako je sklopka s plovkom spojena prema gore, a kabel pokazuje prema dolje.

→ Sklopku s plovkom ⑥ pričvrstite na vrhu tako da kabel pokazuje prema dolje.

Visinu preostale vode od otprilike 25 mm možete postići samo u ručnom načinu rada zato što sklopka s plovkom u automatskom načinu rada ranije isključuje pumpu.

5. Stavljanje izvan funkcije

Skladištenje:



Čuvajte na mjestu izvan dohvata djece.

→ Kod opasnosti od mraza se pumpa mora skladištiti na mjestu zaštićenom od mraza.

Odlaganje:

(prema RL 2012/19/EU)



Uređaj ne smijete baciti u normalni kućni otpad, već ga morate stručno zbrinuti.

6. Održavanje

Očistite usisni nastavak s ulaznim sitima :

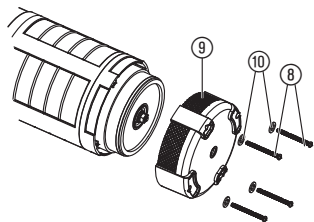

OPASNOST! Strujni udar!

Postoji opasnost od strujnog udara.

→ Prije radova održavanja potopnu tlačnu pumpu isključite iz strujne mreže.

Ne smijete upotrebljavati nagrizajuća ili strugajuća sredstva za čišćenje.

1. Odvijte odvijačem 4 vijka ⑧.
2. Uklonite usisni nastavak ⑨ s ulaznim sitima s očistite ga.
3. Vratite usisni nastavak ⑨ s ulaznim sitima na pumpu i zategnite 4 vijka ⑧ s podložnima pločicama ⑩.

Oštećenu turbinu iz sigurnosnih razloga smije zamijeniti samo servisna služba tvrtke GARDENA.

7. Uklanjanje smetnji i kvarova



OPASNOST! Strujni udar!

Postoji opasnost od strujnog udara.

→ Prije uklanjanje smetnji potopnu tlačnu pumpu isključite iz mreže.

Smetnja

Mogući uzroci

Pomoć

Pumpa ne transportira vodu.

Zrak ne može izaći zato što je tlačni vod zatvoren.

→ Otvorite tlačni vod (npr. savijeno tlačno crijevo).

Ostatak zraka u usisnom nastavku.

→ Isključite i uključite mrežni kabel.

Razina vode kod puštanja u rad ispod minimalne razine vode.

→ Dublje uronite pumpu (vidi 8. Tehnički podaci / Minimalna dubina uranjanja kod puštanja u rad).

Usisni nastavak / ulazno sito je začepljeno.

→ Povucite mrežni utikač, očistite usisni nastavak (vidi 6. Održavanje).

Pumpa pregrijana: Termička zaštitna sklopka je pumpu isključila zbog pregrijavanja.

→ Povucite mrežni utikač, očistite usisni nastavak (vidi 6. Održavanje). Pazite na maks. temperaturu medija (35 °C).

Prekinuto napajanje strujom.

→ Provjerite osigurače i električne utične spojeve.

Smetnja	Mogući uzroci	Pomoć
Pumpa ne transportira vodu.	Zaustavljač povratnog toka je zaglavljen.	→ Uklonite i očistite zaustavljač povratnog toka (vidi 3. Puštanje u rad).
Radni učinak se iznenada smanjuje.	Usisni nastavak / ulazno sito je začepljeno.	→ Povucite mrežni utikač, očistite usisni nastavak (vidi 6. Održavanje).



Kod drugih smetnji molimo da stupite u kontakt sa servisnom službom tvrtke GARDENA. Popravke smiju vršiti samo servisne službe tvrtke GARDENA ili stručni trgovci koje je ovlastila tvrtka GARDENA.

8. Tehnički podaci

	5500/3 (Art. 1461)	6000/4 (Art. 1468)
Mrežni napon / nazivna frekvencija	230 V / 50 Hz	230 V / 50 Hz
Nazivni učinak	900 W	1.000 W
Maks. prijenosna količina	5.500 l/h	6.000 l/h
Maks. pritisak	3,0 bara	4,0 bara
Maks. visina prijenosa	30 m	40 m
Maks. dubina uranjanja	12 m	12 m
Priključni kabel	15 m H07 RNF	15 m H07 RNF
Priključak pumpe	33,3 mm (G 1 unutrašnji navoj)	33,3 mm (G 1 unutrašnji navoj)
Najmanja dubina uranjanja kod puštanja u rad	50 mm	70 mm
Min./maks. visina za uključivanje	430 mm / 660 mm	450 mm / 680 mm
Min./maks. visina za isključivanje	115 mm / 210 mm	135 mm / 230 mm
Visina preostale vode	25 mm	25 mm
Težina otprilike	9,6 kg	10,0 kg
Uže za pričvršćivanje	15 m dužina / Ø 5 mm	15 m dužina / Ø 5 mm
Maks. temperatura medija	35 °C	35 °C

9. Pribor koji se može isporučiti

GARDENA ventil s 2 / 4 izlaza	Za paralelni priključak više crijeva ili priključnih uređaja.	Art. 8193 / 8194
GARDENA priključni elementi 3/4"	Za crijeva od 19 mm (3/4").	Art. 1723
GARDENA priključni elementi 1"	Za crijeva od 25 mm (1").	Art. 1724
GARDENA komplet za priključak pumpe	Za crijeva od 13 mm (1/2") preko GARDENA utičnog sustava.	Art. 1750
GARDENA nastavak za slavinu GARDENA nastavak za crijevo	Za crijeva od 16 mm (5/8") preko GARDENA utičnog sustava.	Art. (2)902 Art. (2)916
GARDENA komplet za priključak pumpe	Za crijeva od 19 mm (3/4") preko GARDENA utičnog sustava.	Art. 1752

10. Servis / jamstvo

Jamstvo:

GARDENA za ovaj proizvod osigurava dvogodišnje jamstvo (od datuma kupnje). Ovo jamstvo uključuje sve važne dokazive nedostatke na uređaju zbog grešaka u materijalu ili u tvornici. Jamstvo ostvarujete isporukom zamjenskog besprijekornog uređaja ili besplatnim popravkom isporučenog uređaja prema našem izboru ako su ispunjeni sljedeći uvjeti:

- Uređaj je korišten na prikladan način u skladu s preporukama u uputama za uporabu.
- Kupac ili treća osoba nisu pokušali popraviti uređaj.

Jamstvo ne obuhvaća potrošne dijelove kao što su pogonski kotači i turbine. Pumpe koje se oštete zbog mraza nisu obuhvaćene jamstvom.

Ovo jamstvo proizvođača ne odnosi se na postojeće zahtjeve / potraživanja upućene trgovcu / prodavatelju.

U slučaju realizacije jamstva pošaljite neispravni uređaj s kopijom računa i opisom službom za preuzimanje (samo u Njemačkoj) ili frankiran na adresu servisa navedenu na stražnjoj stranici.

Pumpen-Kennlinien
Performance characteristics
Courbes de performance
Prestatiegrafiek
Kapacitetskurva
Ydelses karakteristika
Kapaciteteitikäyrä
Kapacitetskurve
Curva di rendimento
Curva característica
de la bomba
Características de performance
Charakterystyka pompy
Szivattyú-jelleggörbe
Charakteristika čerpadla
Charakteristiky čerpadla
Χαρακτηριστικό διάγραμμα
της αντλίας
Karakteristike črpalk
Характеристика насоса
Крива характеристики
насоса
Obilježja pumpe
Pompa karakter eğrisi
Caracteristică pompă
Помпена характеристика
Pumba karakteristik
Siurblio charakteristinė kreivė
Direktiva par sūkņiem

5500/3

Art. 1461

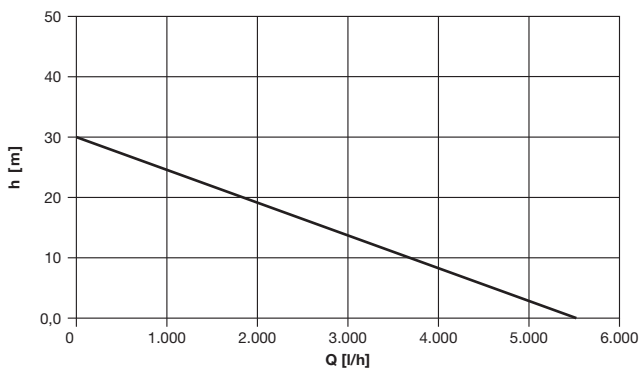

6000/4

Art. 1468

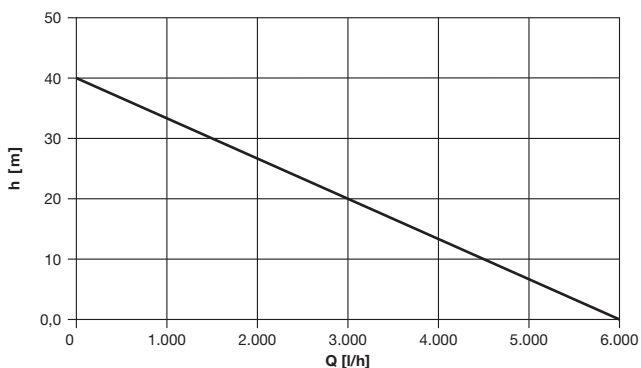

D Produkthaftung

Wir weisen ausdrücklich darauf hin, dass wir nach dem Produkthaftungsgesetz nicht für durch unsere Geräte hervorgerufene Schäden einzustehen haben, sofern diese durch unsachgemäße Reparatur verursacht oder bei einem Teileaustausch nicht unsere originale GARDENA Teile oder von uns freigegebene Teile verwendet wurden und die Reparatur nicht vom GARDENA Service oder dem autorisierten Fachmann durchgeführt wird. Entsprechendes gilt für Ergänzungsteile und Zubehör.

GB Product Liability

We expressly point out that, in accordance with the product liability law, we are not liable for any damage caused by our units if it is due to improper repair or if parts exchanged are not original GARDENA parts or parts approved by us, and, if the repairs were not carried out by a GARDENA Service Centre or an authorised specialist. The same applies to spare parts and accessories.

F Responsabilité

Nous vous signalons expressément que GARDENA n'est pas responsable des dommages causés par ses appareils, dans la mesure où ces dommages seraient causés suite à une réparation non conforme, dans la mesure où, lors d'un échange de pièces, les pièces d'origine GARDENA n'auraient pas été utilisées, ou si la réparation n'a pas été effectuée par le Service Après-Vente GARDENA ou l'un des Centres SAV agréés GARDENA. Ceci est également valable pour tout ajout de pièces et d'accessoires autres que ceux préconisés par GARDENA.

NL Productaansprakelijkheid

Wij wijzen er nadrukkelijk op, dat wij op grond van de wet aansprakelijkheid voor producten niet aansprakelijk zijn voor schade ontstaan door onze apparaten, indien deze door onvakkundige reparatie veroorzaakt zijn, of er bij het uitwisselen van onderdelen geen gebruik gemaakt werd van onze originele GARDENA onderdelen of door ons vrijgegeven onderdelen en de reparatie niet door de GARDENA technische dienst of de bevoegde vakman uitgevoerd werd. Ditzelfde geldt voor extra-onderdelen en accessoires.

S Produktansvar

Tillverkaren är inte ansvarig för skada som orsakats av produkten om skadan beror på att produkten har reparerats felaktigt eller om, vid reparation eller utbyte, andra än Original GARDENA reservdelar har använts. Samma sak gäller för kompletteringsdelar och tillbehör.

DK Produktansvar

Vi gør udtrykkeligt opmærksom på, at vi i henhold til produktansvarsloven ikke er ansvarlige for skader forårsaget af vores udstyr, såfremt det sker på grund af uautoriserede reparationer eller hvis dele er skiftet ud og der ikke er anvendt originale GARDENA dele eller dele godkendt af os, eller hvis reparationerne ikke er udført af GARDENA-service eller en autoriseret fagmand. Det samme gælder for ekstra udstyr og tilbehør.

FI Tuotevastuu

Korostamme nimenomaan, että tuotevastuulain nojalla emme ole vastuussa laitteistamme johtuneista vahingoista, mikäli nämä ovat aiheutuneet epäasianmukaisesta korjauksesta tai osia vaihdettaessa ei ole käytetty alkuperäisiä GARDENA-varaosia tai hyväksymiämme osia ja korjauksen on suorittanut muu kuin GARDENA-huoltokeskus tai valtuuttamamme ammattihenkilö. Tämä pätee myös lisäosiin ja lisävarusteisiin.

I Responsabilità del prodotto

Si rende espressamente noto che, conformemente alla legislazione sulla responsabilità del prodotto, non si risponde di danni causati da nostri articoli se originati da riparazioni eseguite non correttamente o da sostituzioni di parti effettuate con materiale non originale GARDENA o comunque da noi non approvato e, in ogni caso, qualora l'intervento non venga eseguito da un centro assistenza GARDENA o da personale specializzato autorizzato. Lo stesso vale per le parti complementari e gli accessori.

E Responsabilidad de productos

Advertimos que conforme a la ley de responsabilidad de productos no nos responsabilizamos de daños causados por nuestros aparatos, siempre y cuando dichos daños hayan sido originados por arreglos o reparaciones indebidas, por recambios con piezas que no sean piezas originales GARDENA o bien piezas no autorizadas por nosotros, así como en aquellos casos en que la reparación no haya sido efectuada por un Servicio Técnico GARDENA o por un técnico autorizado. Lo mismo es aplicable para las piezas complementarias y accesorios.

P Responsabilidade sobre o produto

Queremos salientar que segundo a lei da responsabilidade do fabricante, nós não nos responsabilizaremos por danos causados pelo nosso equipamento, quando estes ocorrerem em decorrência de reparações inadequadas ou da substituição de peças por peças não originais da GARDENA, ou peças não autorizadas. A responsabilidade tornar-se-á nula também depois de reparações realizadas por oficinas não autorizadas pela GARDENA. Esta restrição valerá também para peças adicionais e acessórios.

PL Odpowiedzialność za produkt

Zwracamy Państwu uwagę, że nie ponosimy odpowiedzialności za uszkodzenia naszych maszyn, bądź szkody spowodowane ich wadliwym funkcjonowaniem, powstałe na skutek nieprawidłowo przeprowadzonych napraw lub użycia nieoryginalnych części zamiennych. Naprawy winny być przeprowadzane tylko przez punkty serwisowe Husqvarna lub autoryzowane serwisy. Dotyczy to również części uzupełniających i oprzyrządowania.

H Termékszavatosság

Nyomatékosan utalunk arra a tényre, hogy a termékszavatossági törvény szerint nem kell jótállást vállalnunk azokra a károokra, amelyeket nem a mi készülékeink okoztak, ha ezeket szakszerűtlen javítás okozta vagy egy alkatrész kicserélésénél nem a mi eredeti GARDENA alkatrészeinket vagy általunk engedélyezett alkatrészeket használtak fel és a javítást nem a GARDENA szerviz vagy egy erre felhatalmazott szakember végezte. Hasonlóképpen érvényes ez a kiegészítő alkatrészekre és tartozékokra is.

CZ Odpovědnost za výrobek

Výslovně upozorňujeme na to, že podle zákona o odpovědnosti za výrobek neneseme odpovědnost za škody způsobené našimi přístroji, pokud byly způsobené neodbornou opravou nebo použitím jiných než našich originálních náhradních dílů GARDENA nebo námi schválených dílů a neprovedením opravy servisem GARDENA nebo autorizovaným odborníkem. Odpovídající platí i pro doplňkové díly a příslušenství.

SK Predmet záruky

Upozorňujeme dôrazne na to, že podľa zákona o poskytovaní záruk nezodpovedáme za škody spôsobené našimi výrobkami, v prípade, že boli boli vyvolané neodbornými opravami, výmenou dielcov, ktoré nepatria k originálnym dielom GARDENA alebo neboli námi schválené rovnako boli spôsobené servisnými zásahmi, ktoré neboli vykonané servisom GARDENA alebo autorizovaným odborníkom. Rovnako to platí pre doplnky a príslušenstvo.

GR Ευθύνη για το προϊόν

Σας υπενθυμίζουμε ρητά, ότι σύμφωνα με το νόμο περί ευθύνης για τα προϊόντα δεν ευθυνόμαστε για ενδεχόμενες βλάβες που προκαλούνται από τις συσκευές μας, εφόσον οφείλονται σε μία ακατάλληλη επισκευή ή σε μια αντικατάσταση τμημάτων για την οποία δεν έχουν χρησιμοποιηθεί τα πρωτότυπα ανταλλακτικά της GARDENA ή τα από μας εγκεκριμένα ανταλλακτικά και σε περίπτωση που δεν εκτελείται η επισκευή από το Τμήμα Εξυπηρέτησης Πελατών της GARDENA ή από έναν εξουσιοδοτημένο εξειδικευμένο τεχνίτη. Το ίδιο ισχύει για εξαρτήματα και συμπληρωματικά τμήματα.

SLO Jamstvo za izdelek

Pismo poudarjamo, da po zakonu jamstva za izdelek nismo odgovorni za škodo, ki bi nastala zaradi uporabe našega izdelka, prav tako tudi ne za škodo ki bi nastala zaradi nepravilnega popravila izdelka ali pri napačni zamenjavi delov, ki niso originalni deli GARDENA ali pri uporabi z naše strani potrjenih delov, ki pa niso bili vgrajeni v servisu GARDENA ali v naši pooblašteni servisni službi. Enako velja tudi za nadomestne dele in opremo.

HR Odgovornost za proizvod

Izričito napominjemo da u skladu sa Zakonom o odgovornosti za proizvode nismo odgovorni za štete uzrokovane našim uređajima ako su one izazvane nestručnim popravkom ili u slučaju zamjene dijelova nisu korišteni originalni GARDENA dijelovi ili dijelovi koje smo odobrili i popravak nije izvršio GARDENA servis ili ovlašteni stručnjak. Isto vrijedi i za dodatne dijelove i pribor.

RO Responsabilitatea legala a produsului

Menționăm în mod expres ca, în concordanță cu responsabilitatea legală a produsului, nu suntem răspunzători de nici un accident provocat de produsele noastre dacă se datorează reparării necorespunzătoare sau dacă piesele de schimb nu sunt originale GARDENA sau aprobate de GARDENA, sau dacă reparațiile nu au fost efectuate de un Centru de Service GARDENA sau un specialist autorizat. Aceleași prevederi se aplică și pieselor de schimb și accesoriilor.

BG Отговорност за качество

Изрично подчертаваме, че съгласно закона за отговорност за качество, ние не носим отговорност за вредите причинени от нашите уреди, ако същите са причинени от неправилен ремонт или при подмяната на части не са използвани оригинални части на GARDENA или части одобрени от нас и ремонта не е извършен от сервиз на GARDENA или оторизиран специалист. Същото важи за допълнителните части и принадлежности.

EST Tootevastutus

Juhime teie tähelepanu sellele, et tootevastutusseaduse kohaselt ei vastuta me meie seadmete poolt põhjustatud kahjude eest, kui need on tekkinud asjatundmatu paranduse tagajärjel või kui detaili vahetamisel ei kasutatud GARDENA originaalvarusid ega meie poolt kasutatud lubatud varusid ja kui parandustööd ei ole teinud GARDENA klienditeenindusspetsialistid ega meie volitatud spetsialistid. Sama kehtib lisadetailide ja tarvikute kohta.

LT Atsakomybė už produkciją

Nurodome, kad remdamiesi Atsakomybės už produkciją įstatymu, neatsakome už nuostolius, sukeltus mūsų prietaisų, jei jie atsirado dėl netinkamo remonto, arba, jei keičiant dalis, buvo naudojamasi neoriginalios GARDENA dalys arba dalys, kurių mes neleidome naudoti, o remontą atliko ne GARDENA servisas arba neįgaliotasis specialistas. Tas pats galioja papildomoms dalims ir priedams.

LV Produkta atbildība

Mēs skaidri norādām uz to, ka saskaņā ar Produktu atbildības likumu, mēs neatbildam par mūsu iekārtu radītiem zaudējumiem, ciktāl tos ir izraisījis neatbilstošs remonts vai daļu nomaiņa ar neoriginālām GARDENA daļām vai ne ar mūsu norādītajām detaļām un remontu nav veicis GARDENA serviss vai pilnvarots speciālists. Tas pats attiecas uz papildinošajām daļām un piederumiem.

<p>D EG-Konformitätserklärung Der Unterzeichnete Husqvarna AB, 561 82 Huskvarna, Sweden bestätigt, dass die nachfolgend bezeichneten Geräte in der von uns in Verkehr gebrachten Ausführung die Anforderungen der harmonisierten EU-Richtlinien, EU-Sicherheitsstandards und produktspezifischen Standards erfüllen. Bei einer nicht mit uns abgestimmten Änderung der Geräte verliert diese Erklärung ihre Gültigkeit.</p>	<p>H EU-Megfelelőeségi nyilatkozat Alulírott, a Husqvarna AB, 561 82 Huskvarna, Sweden igazolja azt, hogy az alábbiakban megnevezett készülékek, az általunk forgalomba hozott kivitelben teljesítik a harmonizációs EU-irányelvek, az EU biztonsági szabványok és a termékre jellemző szabványok követelményeit. Ha a készülékeken a mi beleegyezésünk nélkül változtatást végeznek, akkor ez a nyilatkozat érvényét veszti.</p>
<p>GB EU Declaration of Conformity The undersigned Husqvarna AB, 561 82 Huskvarna, Sweden hereby certifies that, when leaving our factory, the units indicated below are in accordance with the harmonised EU guidelines, EU standards of safety and product specific standards. This certificate becomes void if the units are modified without our approval.</p>	<p>CZ Prohlášení o shodě EU Podepsaný Husqvarna AB, 561 82 Huskvarna, Sweden potvrzuje, že dále uvedené přístroje v námi do provozu uvedeném provedení splňují požadavky harmonizovaných směrnic EU, bezpečnostních norem EU a norem specifických pro výrobek. Při námi neschválené změně přístrojů ztrácí toto prohlášení platnost.</p>
<p>F Certificat de conformité aux directives européennes Le constructeur, soussigné : Husqvarna AB, 561 82 Huskvarna, Sweden déclare qu'à la sortie de ses usines le matériel neuf désigné ci-dessous était conforme aux prescriptions des directives européennes énoncées ci-après et conforme aux règles de sécurité et autres règles qui lui sont applicables dans le cadre de l'Union européenne. Toute modification portée sur ce produit sans l'accord express de GARDENA supprime la validité de ce certificat.</p>	<p>SK EU-Vyhľadanie o zhode Nižšie uvedená firma Husqvarna AB, 561 82 Huskvarna, Sweden vyhlasuje, že uvedené zariadenia, ktoré sme uviedli na trh v ich vyhotovení spĺňajú požiadavky harmonizovaných predpisov EÚ, bezpečnostných štandardov EÚ a výrobných špecifických štandardov. Pri zmene zariadenia, ktorá nebola odsúhlasená výrobcom stráca toto vyhlásenie platnosť.</p>
<p>NL EU-overeenstemmingsverklaring Ondergetekende Husqvarna AB, 561 82 Huskvarna, Sweden bevestigt, dat de volgende genoemde apparaten in de door ons in de handel gebrachte uitvoering voldoen aan de eis van, en in overeenstemming zijn met de EU-richtlijnen, de EU-veiligheidsstandaard en de voor het product specifieke standaard. Bij een niet met ons afgestemde verandering aan de apparaten verliest deze verklaring haar geldigheid.</p>	<p>GR Δήλωση Συμμόρφωσης προς τις Οδηγίες της ΕΕ Η υπογράφουσα Husqvarna AB, 561 82 Huskvarna, Sweden δηλώνει, ότι τα εξής αναφερόμενα εκδοόμενα από την εταιρία μας προϊόντα ανταποκρίνονται σε όλες τις εναρμονισμένες προδιαγραφές της ΕΕ, στα πρότυπα ασφαλείας της ΕΕ και στα ειδικά για το προϊόν πρότυπα. Σε μία μη συμφωνημένη με την εταιρία μας τροποποίηση των συσκευών αυτή η δήλωση χάνει την ισχύ της.</p>
<p>S EU Tillverkarintyg Undertecknad firma Husqvarna AB, 561 82 Huskvarna, Sweden intygar härmed att nedan nämnda produkter överensstämmer med EU:s direktiv, EU:s säkerhetsstandard och produktspecifikation. Detta intyg upphör att gälla om produkten ändras utan vårt tillstånd.</p>	<p>SLO EU-izjava o skladnosti Podpisani proizvajalec »Husqvarna AB, 561 82 Huskvarna, Sweden« s podpisom potrjuje, da sledeče opisana naprava, ki smo jo poslali na tržišče izpolnjuje zahteve harmoniziranih standardov ES-smernic, ES-varnostnih standardov in izdelku specifičnih standardov. V primeru spremembe na napravi brez našega pisnega dovoljenja ta izjava izgubi svoj pomen in veljavnost.</p>
<p>DK EU Overensstemmelse certifikat Undertegnede Husvarna AB, 561 82 Huskvarna, Sweden bekræfter hermed, at enheder listet herunder ved afsendelse fra fabrikken, er i overensstemmelse med harmoniserede EU retningslinier; EU sikkerheds standarder og produkt specifikations standarder. Dette certifikat træder ud af kraft hvis enhederne er ændret uden vor godkendelse.</p>	<p>HR Izjava o sukladnosti EU-a Dojle potpisana tvrtka Husqvarna AB, 561 82 Huskvarna, Sweden ovime potvrđuje da dolje navedeni uređaji u izvedbi plasiranoj na tržište ispunjavaju zahtjeve harmoniziranih EU smjernica, EU sigurnosnih normi i normi za određene proizvode. Ova izjava postaje ništavna u slučaju izmjene uređaja koje nismo odobrili.</p>
<p>FI EY-vaatimustenmukaisuusvakuutus Alla kirjoittanut Husqvarna AB, 561 82 Huskvarna, Sweden vakuuttaa, että allamainitut laitteet täyttävät tehtaalamme lähtiesäänä yhdenmukaistettujen EY-direktiivien, EY-turvallisuusstandardien ja tuotekohtaisten standardien vaatimukset. Laitteisiin tehdyt muutokset, joista ei ole sovittu kanssamme, johtavat tämän vakuutuksen raukeamiseen.</p>	<p>RO UE-Certificat de conformitate Prin prezenta Husqvarna AB, 561 82 Huskvarna, Sweden, certificata faptul ca, in momentul in care produsul este mentionat mai jos ies din fabrica sunt in concordanta cu directivele UE, standardele de siguranta UE si standardele specifice ale produsului UE. Acest certificat devine nul in cazul modificării aparatului fără aprobarea noastră.</p>
<p>I Dichiarazione di conformità alle norme UE La sottoscritta Husqvarna AB, 561 82 Huskvarna, Sweden certifica che il prodotto qui di seguito indicato, nei modelli da noi commercializzati, è conforme alle direttive armonizzate UE nonché agli standard di sicurezza e agli standard specifici di prodotto. Qualunque modifica apportata al prodotto senza nostra specifica autorizzazione invalida la presente dichiarazione.</p>	<p>BG ЕС-Декларация за съответствие Подписаната фирма Husqvarna AB, 561 82 Huskvarna, Sweden декларира, че описаните по-долу уреди, мушати в продажба съгласно нашата спецификация, изпълняват изискванията на хармонизираните ЕС-директиви, ЕС-стандарти за безопасност и специфичните производствени стандарти. При промяна на уреда, която не е съгласувана с нас, тази декларация губи своята валидност.</p>
<p>E Declaración de conformidad de la UE El que suscribe Husqvarna AB, 561 82 Huskvarna, Sweden declara que la presente mercancía, objeto de la presente declaración, cumple con todas las normas de la UE, en lo que a normas técnicas, de homologación y de seguridad se refiere. En caso de realizar cualquier modificación en la presente mercancía sin nuestra previa autorización, esta declaración pierde su validez.</p>	<p>EST ELi vastavusdeklaratsioon Alla kirjutanud Husqvarna AB, 561 82 Huskvarna, Sweden kinnitab, et kirjeldatud seade vastab meie poolt riigisse viidud kujul ELi harmoniseeritud direktiivide, ELi ohutusstandardite ja tootega seotud standardite. Meiega kooskõlastamata muudatuste tegemise korral seadmel kaotab see deklaratsioon kehtivuse.</p>
<p>P Certificado de conformidade da UE Os abaixo mencionados Husqvarna AB, 561 82 Huskvarna, Sweden, por este meio certificam que ao sair da fábrica os aparelhos abaixo mencionados estão de acordo com as diretrizes harmonizadas da UE, padrões de segurança e de produtos específicos. Este certificado ficará nulo se as unidades forem modificadas sem a nossa aprovação.</p>	<p>LT ES Atitikties deklaracija Pasirašanti firma Husqvarna AB, 561 82 Huskvarna, Sweden patvirtina, kad žemiau nurodyti prietaisai ir jų modeliai, kuriuos paleidome į prekybą, patenkina harmonizuotus ES direktyvas, ES saugumo standartus ir specifinius gaminių standartus. Atlikus bet koki prietaiso pakeitimą, kuris nėra suderintas su mumis, ši deklaracija praranda galiojimą.</p>
<p>PL Deklaracja zgodności Unii Europejskiej Husqvarna AB, 561 82 Huskvarna, Sweden potwierdza, że poniżej określone urządzenia w wersji oferowanej przez nas do sprzedaży spełniają wymagania zharmonizowanych dyrektyw Unii Europejskiej, standardu bezpieczeństwa Unii Europejskiej i standardu specyficznego dla tego typu produktów. W przypadku zmiany urządzenia, która nie została z nami uzgodniona, niniejsza deklaracja traci moc obowiązująca.</p>	<p>LV ES-atbilstības deklaracija Parakstījis/ies Husqvarna AB, 561 82 Huskvarna, Sweden, Vācija apstiprina, ka sekojoši apzīmētās iekārtas, kuras mēs izplatām, savā izpildījumā atbilst harmonizētajām ES direktīvām, ES drošības standartiem un produkta specifiskajiem standartiem. Ar mūsu neapstiprinātām izmaiņām iekārtā šī deklarācija zaudē savu derīgumu.</p>

<p>Bezeichnung der Geräte: Description of the units: Désignation du matériel : Omschrijving van de apparaten: Produktbeskrivning: Beskrivelse af produktet: Laitteiden nimitys: Descrizione dei prodotti: Descripción de la mercancía: Descrição dos aparelhos: Nazwa urządzenia:</p> <p>Tauch-Druckpumpe Submersible Pressure Pump Pompe immergée pour arrosage</p> <p>Dompel-drukvoerpomp Dränkbar Tryckpump Dyk- / trykpumpe Uppopaineppumppu Pompa sommersa a pressione</p> <p>Bomba sumergible a presión Bomba submersível de pressão Pompa zanurzeniowo-cisnieniowa Merülő nyomószivattyú Ρομπονή tlakové čerpadlo Ρομπονή tlakové čerpadlo Βυθίζόμενη αντλία πίεσης Ροτορνα tlačna črpalka Ροτορνα tlačna pumpa Ρομπά submersibilă de presiune Потопрѐма дълбочинна помпа Uputatav pump Panardinami slėginiai siurbliai Legremdējams spiediensūkņis</p> <p>A készülékek megnevezése: Označení přístrojů: Označenie zariadenia: Όνομασία της συσκευής: Opis naprave: Oznaka uređaja: Descrierea articolelor: Обозначение на уредите: Seadmete nimetus: Prietaisų pavadinimas: Iekārtu apzīmējums:</p>	<p>Typen: Types: Types : Type: Typ: Typer: Tuypit: Típi: Típos: Tipos: Tyru: Tipusok: Tyru: Typ: Τύποι: Típi: Típovi: Típurí: Tipove: Tüübid: Típai: Típi:</p>	<p>Art.-Nr.: Art. No.: Référence : Art.nr.: Art.nr.: Art.nr.: Tuoten:o Art.: Art. No: Art. no: Nr artykułu: Cikkszám: Číslo článku: Art.: Αριθ. ειδους: Art št.: Br. art. Nr art.: Арт. номер: Toote nr : Gaminio nr.: Izstr. :</p>
<p>EU-Richtlinien: EU directives: Directives européennes : EU-richtlijnen: EU directiv: EU Retningslinier: EY-direktiivit: Directive UE: Normativa UE: Directrizes da UE: Dyrektwy Unii Europejskiej: EU-irányelvek: Směrnice EU: EU-Predpisy: Οδηγίες της ΕΕ: ES-smernice: EU-Predpisy: Directive UE:</p> <p>EC-директиви: Eli direktiivid: ES direktyvos: ES-direktivas:</p> <p>2011/65/EC 2006/95/EG 2004/108/EC</p>	<p>5500/3 6000/4</p>	<p>1461 1468</p>
<p>Hinterlegte Dokumentation: GARDENA Technische Dokumentation, M. Kugler 89079 Ulm</p> <p>Deposited Documentation: GARDENA Technical Documentation, M. Kugler 89079 Ulm</p> <p>Documentation déposée : Documentation technique GARDENA, M. Kugler 89079 Ulm</p>	<p>Harmonisierte EN:</p> <p>EN 60335-1 EN 60335-2-41</p>	
<p>Anbringungsjahr der CE-Kennzeichnung: Year of CE marking: Année d'apposition du marquage CE : Installatiejaar van de CE-aanduiding: Märkningsår: CE-Mærkningsår: CE-merkin kiinnitysvuosi: Anno di applicazione della certificazione CE: Colocación del distintivo CE: Ano de marcação pela CE: Rok nadania oznakowania CE: CE-jelzés elhelyezésének éve: Rok umístění značky CE: Rok udelenia značky CE: Έτος σήματος CE: Leto namestitve CE-oznake: Godina dobivanja CE oznake: Anul de marcare CE: Година на поставяне на CE-маркировка: CE-märgistuse paigaldamise aasta: Metai, kuriais pažymėta CE-ženklui: CE-marķējuma uzlikšanas gads:</p> <p>1461 2008 1468 2009</p>	<p>Ulm, den 06.06.2014 Ulm, 06.06.2014 Fait à Ulm, le 06.06.2014 Ulm, 06-06-2014 Ulm, 2014.06.06. Ulm, 06.06.2014 Ulmmissa, 06.06.2014 Ulm, 06.06.2014 Ulm, 06.06.2014 Ulm, 06.06.2014 Ulm, 06.06.2014 Ulm, dnja 06.06.2014 Ulm, 06.06.2014 Ulm, 06.06.2014 Ulm, dnja 06.06.2014 Ulm, 06.06.2014 Ulm, dnja 06.06.2014 Ulm, 06.06.2014 Ulm, dnja 06.06.2014 Ulm, 06.06.2014 Ulm, dnja 06.06.2014 Ulm, 06.06.2014 Ulm, dnja 06.06.2014 Ulm, 06.06.2014 Ulm, dnja 06.06.2014 Ulm, 06.06.2014 Ulm, dnja 06.06.2014</p>	<p>Der Bevollmächtigte Authorised representative Le mandataire De gevolmachtigde Auktoriserad representant Autoriseret repræsentant Valtuutettu edustaja Persona delegata La persona autorizada O reprezentante Peļnomicnik Meghatalmazott Zpřinomocněnec Spřinomocnený Ο εξουσιοδοτημένος Pooblaščenec Ovlaštena osoba Conducerea tehnică Упълномощен Volitatud esindaja Igalīotasis atstovs Pilnvarotā persona</p> <p><i>Renehard Paupe</i></p> <p>R. Pompe Vice President</p>

Deutschland / Germany

GARDENA GmbH
Central Service
Hans-Lorenser-Straße 40
D-59079 Ulm
Produktfragen:
(+49) 731 490-123
Reparaturen:
(+49) 731 490-290
service@gardena.com

Albania

COBALT Sh.p.k.
Rr. Siri Kodra
1000 Tirana

Argentina

Husqvarna Argentina S.A.
Av.del Libertador 5954 –
Piso 11 – Torre B
(C1428ARP) Buenos Aires
Phone: (+54) 11 5194 5000
info.gardena@
ar.husqvarna.com

Armenia

Garden Land Ltd.
61 Tigran Mets
0005 Yerevan

Australia

Husqvarna Australia Pty. Ltd.
Locked Bag 5
Central Coast BC
NSW 2252
Phone: (+61) (0) 2 4352 7400
customer.service@
husqvarna.com.au

Austria / Österreich

Husqvarna Austria GmbH
Consumer Products
Industriezeile 36
4010 Linz
Tel.: (+43) 732 77 01 01-90
consumer.service@
husqvarna.at

Azerbaijan

Firm Progress
a. Aliyev Str. 26A
1052 Bakı

Belgium

GARDENA Belgium NV/SA
Sterrebeekstraat 163
1930 Zaventem
Phone: (+32) 2 72 20 92 12
Mail: info@gardena.be

Bosnia / Herzegovina

SILK TRADE d.o.o.
Industrijska zona Bukva bb
74260 Tešanj

Brazil

Husqvarna do Brasil Ltda
Av. Francisco Matarazzo,
1400 – 19º andar
São Paulo – SP
CEP: 05001-903
Tel: 0800-112252
marketing.br.husqvarna@
husqvarna.com.br

Bulgaria

Хускварна България ЕООД
Бул. „Андрей Ляпчев“ № 72
1799 София
Тел.: (+359) 02/975 3076
www.husqvarna.bg

Canada / USA

GARDENA Canada Ltd.
100 Summerlea Road
Brampton, Ontario L6T 4X3
Phone: (+1) 905 792 9330
info@gardenacanada.com

Chile

Maquinarias Agroforestales
Ltda. (Maga Ltda.)
Santiago, Chile
Avda. Chesterton
8355 comuna Las Condes
Phone: (+56) 2 202 4417
Dalton@maga.cl
Zipcode: 7560330
Temuco, Chile
Avda. Valparaiso # 01466
Phone: (+56) 45 222 126
Zipcode: 4780441

China

Husqvarna (China) Machinery
Manufacturing Co., Ltd.
No. 1355, Jia Xin Rd.
Ma Lu Zhen, Jia Ding Dist.,
Shanghai
201801
Phone: (+86) 21 59159629
Domestic Sales
www.gardena.com.cn

Colombia

Husqvarna Colombia S.A.
Calle 18 No. 68 D-31, zona
Industrial de Montevideo
Bojiá, Cundinamarca
Tel: 771 2922700 ext. 105
jairo.salazar@
husqvarna.com.co

Costa Rica

Compania Exim
Euroberoamericana S.A.
Los Colegios, Moravia,
200 metros al Sur del Colegio
Saint Francis – San José
Phone: (+506) 297 68 83
exim_euro@racsa.co.cr

Croatia

SILK ADRIA d.o.o.
Josipa Lončara 3
10090 Zagreb
Phone: (+385) 1 3794 580
silk.adria@zg1.com.hr

Cyprus

Med Marketing
17 Digeni Akrita Ave
P.O. Box 27017
1641 Nicosia

Czech Republic

Husqvarna Česko s.r.o.
Türkova 2319/5b
149 00 Praha 4 – Chodov
Bezplatná infolinika:
800 100 425
servis@cz.husqvarna.com

Denmark

GARDENA / Husqvarna
Consumer Outdoor Products
Salgsafdelning Danmark
Box 9003
S-200 39 Malmö
info@gardena.dk

Dominican Republic

BOSQUESA, S.R.L.
Carretera Santiago Licey
Km. 5 ½
Esquina Copal II.
Santiago, Dominican Republic
Phone: (+809) 736-0333
joserbosquesa@claro.net.do

Ecuador

Husqvarna Ecuador S.A.
Arujos E1-181 y 10 de Agosto
Quito, Pichincha
Tel. (+593) 22800739
francisco.jacom@
husqvarna.com.ec

Estonia

Husqvarna Eesti OÜ
Consumer Outdoor Products
Kesk tee 10, Aaviku küla
Rae vald
Harju maakond
75305 Estonia
kontakt.etj@husqvarna.ee

Finland

Oy Husqvarna Ab
Consumer Outdoor Products
Lauterhanankatu 8 B / PL 3
00581 HELSINKI
info@gardena.fi

France

GARDENA France
Immeuble Exposial
9-11 allée des Pierres Mayettes
ZAC des Barbannières, B.P. 99
-F- 92232 GENNEVILLIERS
cedex
Tel.: (+33) 01 40 85 30 40
service.consommateurs@
gardena.fr

Georgia

ALD Group
Belashvili 8
1159 Tleilisi

Great Britain

Husqvarna UK Ltd
Preston Road
Aycliffe Industrial Park
Newton Aycliffe
County Durham
DL5 6UP
info.gardena@
husqvarna.co.uk

Greece

P.PAPADOPOULOS S.A.
92 ATHINON AVENUE
ATHENS
POST CODE 10442
GREECE
Phone: (+30) 210 51 93 100
info@papadopoulou.com.gr

Hungary

Husqvarna Magyarországi Kft.
Ezred u. 1-3
1044 Budapest
Telefon: (+36) 1 251-4161
vevoszolgalat.husqvarna@
husqvarna.hu

Iceland

O. Johnson & Kaaber
Tunguhalssi 1
110 Reykjavik
oj@oik.is

Ireland

Husqvarna UK Ltd
Preston Road
Aycliffe Industrial Park
Newton Aycliffe
County Durham
DL5 6UP
info.gardena@
husqvarna.co.uk

Italy

Husqvarna Italia S.p.A.
Via Como 72
23868 VALMADRERA (LC)
Phone: (+39) 0341.203.111
info@gardenaitalia.it

Japan

KAJUICHI Co. Ltd.
Sumitomo Realty &
Development Kojimachi
BLDG., 8F
5-1 Nibanenryo
Chiyoda-ku
Tokyo 102-0084
Phone: (+81) 33 264 4721
m_ishihara@kaku-ichi.co.jp

Kazakhstan

LAMED Ltd.
155/11, Tazhibayevoi Str.
050060 Almaty
IP Schmidt
Abayavenue 3B
110 005 Kostanay

Korea

Kyung Jin Trading CO.,LTD.
107-4, SunDuk Bld.,
YangJae-dong,
Seocho-gu,
Seoul, (zipcode: 137-891)
Phone: (+82) (0)2 574-6300

Kyrgyzstan

Alye Maki
av. Molodaya Guardir J 3
720014
Bishkek

Latvia

Husqvarna Latvija
Consumer Outdoor Products
Bakūži iela 6
LV-1024 Rīga
info@husqvarna.lv

Lithuania

UAB Husqvarna Lietuva
Consumer Outdoor Products
Aiteles pl. 77C
LT-52104 Kaunas
centras@husqvarna.lt

Luxembourg

Magasins Jules Neuberg
39, rue Jacques Stas
Luxembourg-Gasperich 2549
Case Postale No. 12
Luxembourg 2010
Phone: (+352) 40 14 01
api@neuberg.lu

Mexico

AFOSA
Av. Lopez Mateos Sur # 5019
Col. La Calma 45070
Zapopan, Jalisco
Mexico
Phone: (+52) 33 3818-3434
icornejo@afosa.com.mx

Moldova

Convel S.R.L.
290A Muncesti Str.
2002 Chisinau

Netherlands

GARDENA Nederland B.V.
Postbus 50176
1305 AD ALMERE
Phone: (+31) 36 521 00 00
info@gardena.nl

Neth. Antilles

Jonka Enterprises N.V.
Sta. Rosa Weg 196
P.O. Box 8200
Curaçao
Phone: (+599) 9 767 66 55
pgm@jonka.com

New Zealand

Husqvarna New Zealand Ltd.
PO Box 76-437
Manukau City 2241
Phone: (+64) (0) 9 9202410
support.nz@husqvarna.co.nz

Norway

GARDENA
Husqvarna Consumer
Outdoor Products
Salgskontor Norge
Kleiverveien 6
1540 Vestby
info@gardena.no

Peru

Husqvarna Perú S.A.
Jr. Ramón Cárcamo 710
Lima 1
Tel: (+51) 1 3320400 ext.416
juan.remuzog@
husqvarna.com

Poland

Husqvarna
Poland Spółka z o.o.
ul. Wysockiego 15 b
03-371 Warszawa
Phone: (+48) 22 330 96 00
gardena@husqvarna.pl

Portugal

Husqvarna Portugal, SA
Lagoa – Albarraque
2635 – 595 Rio de Mouro
Tel.: (+351) 21 922 85 30
Fax: (+351) 21 922 85 36
info@gardena.pt

Romania

Madex International Srl
Soseaua Odaii 117-123,
RO 013603
București, S 1
Phone: (+40) 21 352.76.03
madex@ines.ro

Russia

ООО «Хускварна»
141400, Московская обл.,
г. Химки,
улица Ленинградская,
владение 39, стр.6
Бизнес Центр
«Химки Бизнес Парк»,
помещение ОВ02_04

Serbia

Domel d.o.o.
Autoput za Novi Sad bb
11273 Belgrade
Plešinske pl. 77C
Phone: (+381) 11 848 88 12
miroslav.jejina@domel.rs

Singapore

Hy-Ray PRIVATE LIMITED
40 Jalan Pemimpin
#02-08 Tat Ann Building
Singapore 577185
Phone: (+65) 6253 2277
shying@hyray.com.sg

Slovak Republic

Husqvarna Česko s.r.o.
Türkova 2319/5b
149 00 Praha 4 – Chodov
Bezplatná infolinika:
800 154 044
service@sk.husqvarna.com

Slovenia

Husqvarna Austria GmbH
Consumer Products
Industriezeile 36
4010 Linz
Tel.: (+43) 732 77 01 01-90
consumer.service@
husqvarna.at

South Africa

Husqvarna
South Africa (Pty) Ltd
Postnet Suite 250
Private Bag X6,
Cascades, 3202
South Africa
Phone: (+27) 33 846 9700
info@gardena.co.za

Spain

Husqvarna España S.A.
C/ Basauri, nº 6
La Florida
28023 Madrid
Phone: (+34) 91 708 05 00
atencioncliente@gardena.es

Suriname

Agrofix n.v.
Verlengde Hogestraat #22
Phone: (+597) 472426
agrofix@sr.net
Pobox: 2006
Paramaribo
Suriname – South America

Sweden

Husqvarna AB
S-561 82 Huskvarna
info@gardena.se

Switzerland / Schweiz

Husqvarna Schweiz AG
Consumer Products
Industriestrasse 10
5506 Mägenwil
Phone: (+41) (0) 62 887 37 90
info@gardena.ch

Turkey

GARDENA Dost Diş Ticaret
Müesseslik A.Ş.
Sanayi Cad. Adı Sokak
No: 1/B Kartal
34873 İstanbul
Phone: (+90) 216 3893 939
info@gardena-dost.com.tr

Ukraine / Україна

ТОВ «Хусварна Україна»
вул. Васильківська, 34,
офіс 204-г
03022, Київ
Тел. (+381) 044 498 39 02
info@gardena.ua

Uruguay

FELI SA
Entre Ríos 1083 CP 11800
Montevideo – Uruguay
Tel.: (+598) 22 03 18 44
info@felisa.com.uy

Venezuela

Corporación Casa y Jardín C.A.
Av. Caroní, Edif. Tрезem, P.B.
Colinas de Bello Monte.
1050 Caracas.
Tlf: (+58) 212 992 33 22
info@casayjardin.net.ve

1461-20.960.06/0614
© GARDENA Manufacturing GmbH
D-89079 Ulm
http://www.gardena.com