

TCS Li-18/20 Art. 8866

- | | |
|---|---|
| <p>D Betriebsanleitung
Accu-Hochentaster</p> <hr/> <p>GB Operating Instructions
Battery Pole Pruner</p> <hr/> <p>F Mode d'emploi
Élagueuse sur perche sur accu</p> <hr/> <p>NL Gebruiksaanwijzing
Accu-telescoopkettingzaag</p> <hr/> <p>S Bruksanvisning
Batteridrivnen Kvistsåg</p> <hr/> <p>DK Brugsanvisning
Akku-grensav til højtsiddende grene</p> <hr/> <p>FI Käyttöohje
Accu-raivaussaha</p> <hr/> <p>N Bruksanvisning
Accu-beskjæringssaks</p> <hr/> <p>I Istruzioni per l'uso
Potatore telescopico a batteria</p> <hr/> <p>E Instrucciones de empleo
Sierra de pértiga telescópica con accu</p> <hr/> <p>P Manual de instruções
Serra accu para poda em altura</p> <hr/> <p>PL Instrukcja obsługi
Akumulatorowa pilarka łańcuchowa z trzonkiem teleskopowym</p> <hr/> <p>H Használati utasítás
Akumulátoros magassági ágévágó</p> <hr/> <p>CZ Návod k obsluze
Akumulátorová teleskopická vyvívavací pilka</p> <hr/> <p>SK Návod na obsluhu
Akumulátorový teleskopický odvetvovač</p> | <p>GR Οδηγίες χρήσης
Τηλεσκοπικό αλυσοπίρινο μπαταρίας</p> <hr/> <p>RUS Инструкция по эксплуатации
Аккумуляторный высоторез</p> <hr/> <p>SLO Navodilo za uporabo
Akumulatorski obrezovalnik za veje</p> <hr/> <p>HR Upute za uporabu
Akumulatorska teleskopska pila</p> <hr/> <p>SRB Uputstvo za rad
Akumulatorska teleskopska testera</p> <hr/> <p>UA Інструкція з експлуатації
Акумуляторного телескопічного сучкоріза-пилки</p> <hr/> <p>RO Instrucțiuni de utilizare
Foarfecă cu acumulator pentru rădirea crengilor copacilor înalți</p> <hr/> <p>TR Kullanma Kılavuzu
Accu High Kesici</p> <hr/> <p>BG Инструкция за експлоатация
Телескопична акумулаторна кастрачка</p> <hr/> <p>AL Manual përdorimi
Sharrë degësh me bateri</p> <hr/> <p>EST Kasutusjuhend
Akuga kõrglõikur</p> <hr/> <p>LT Eksploatavimo instrukcija
Akumulatorinė aukštapjovė</p> <hr/> <p>LV Lietošanas instrukcija
Atzarotājs ar akumulatoru un teleskopisko kātu</p> |
|---|---|

GARDENA Akumulatorska teleskopska pila TCS Li-18/20



Ovo je prijevod originalnih njemačkih uputa za uporabu. Molimo da ove upute za uporabu pažljivo pročitate i slijedite napomene sadržane u njima. Ovim se uputama za uporabu upoznajete s proizvodom, njegovom ispravnom uporabom i sigurnosnim napomenama.



Iz sigurnosnih razloga djeca i mladi koji imaju manje od 16 godina te osobe koje nisu poznate s ovim uputama za uporabu ne smiju upotrebljavati ovaj proizvod. Osobe s ograničenim tjelesnim ili duševnim sposobnostima smiju se koristiti ovim proizvodom ukoliko ih nadzire i podučava ovlašteno lice. Djeca moraju biti pod nadzorom kako bi se osiguralo, da se ne igraju sa proizvodom.

→ Molimo da pažljivo čuvate ove upute za uporabu.

Sadržaj:

1. Područje primjene GARDENA akumulatorske teleskopske pile	235
2. Sigurnosne upute	236
3. Montaža	239
4. Puštanje u rad	240
5. Rukovanje	241
6. Stavljanje izvan funkcije	243
7. Održavanje	243
8. Otklanjanje kvarova	245
9. Pribor koji se može isporučiti	246
10. Tehnički podatci	246
11. Servis / Jamstvo	247

1. Područje primjene GARDENA akumulatorske teleskopske pile

Ispravna uporaba:

Akumulatorska teleskopska pila proizvođača GARDENA namijenjena je za rezanje granja maksimalne debljine do 8 cm s drveća, živica, grmlja i šiblja u okućnicama ili vrtovima.

Uvažavanje ovih uputa predstavlja preduvjet za propisno korištenje teleskopske pile.

Uzmite u obzir sljedeće:



OPASNOST! Tjelesna ozljeda!

Teleskopska pila ne smije se koristiti za obaranje drveća. Velike grane nemojte rezati u komadu, nego dio po dio, jer Vas pri padu mogu ozlijediti ili se odbiti od tla i udariti Vas. Nemojte stajati ispod grane koju režete.

2. Sigurnosne upute



Ako se ne koristi pravilno, vaš proizvod može biti opasan! Vaš proizvod može prouzročiti ozbiljne ozljede rukovatelju i ostalima, moraju se slijediti upozorenja i sigurnosne upute kako bi se osigurala umjerena sigurnost i učinkovitost pri upotrebi proizvoda. Rukovatelj je odgovoran za slijeđenje upozorenja i sigurnosnih uputa u ovom priručniku i na proizvodu.

Objašnjenje simbola na vašem proizvodu.



Upozorenje!
Pažljivo pročitajte upute za upotrebu kako bi bili sigurni da razumijete sve kontrole i što one čine.



Opasnost po život od strujnog udara!
Udaljite se na najmanje 10 m od električnih kabela.



Uvijek nosite zaštitne rukavice.



Uvijek nosite neklizajuću sigurnosnu obuću.



Uvijek nosite zaštitnu kacigu.



Uvijek nosite štitnike za oči i uši.



Ne izlažite kiši.
Ne ostavljajte proizvod vani dok pada kiša.

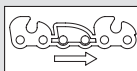

Smjer kretanja lanca.

Općenita upozorenja koja se odnose na električne alate



UPOZORENJE! Pročitajte sva upozorenja o sigurnosti i sve upute. Ne pridržavanje upozorenja i uputa može dovesti do udara električne struje, požara i/ili ozbiljne ozljede.

Pogledajte sva upozorenja i upute za ubuduće. Izraz "električni lata" u upozorenju se odnosi na vaš električni (sa žicom) alat koji radi na struju (sa žicom) ili na baterije (bežični).

1) Sigurnost na radnom mjestu

a) Održavajte radno mjesto čistim i dobro osvijetljenim. Prenatrana ili slabo osvijetljena mjesta izazivaju nezgode.

b) Nemojte koristiti električni alat u eksplozivnim okruženjima, kao što je prisutnost zapaljivih tekućina, plinova ili prašine. Električni alati proizvode iskre koje mogu zapaliti prašinu ili plinove.

c) Dokradite s električnim alatom, neka djeca i promatrači budu što dalje. Ako vam nešto ili netko odvrti pažnju, može se dogoditi da izgubite kontrolu.

2) Električna sigurnost

a) Utikači za električni alat moraju odgovarati utičnici. Nikad nemojte ni na koji način modificirati utikač. Nemojte koristiti adapter utičnice s uzemljenim električnim alatom. Ne izmijenjeni utikači i odgovarajuće utičnice će smanjiti opasnost od električnog udara.

b) Izbjegavajte kontakt tijela s uzemljenim površinama, kao što su cijevi, radijatori, štednjaci i frižideri. Postoji povećana opasnost od električnog šoka ako je vaše tijelo uzemljeno.

c) Nemojte izlagati električni alat kiši ili vlažnim uvjetima. Voda koja proдре u električni alat će povećati opasnost od električnog šoka.

d) Nemojte oštećivati kabl. Nikad nemojte koristiti kabl električnog alata za nošenje, vučenje ili čupanje iz utičnice. Držite kabl što dalje od izvora topline, ulja, oštih predmeta ili pokretnih djelova. Oštećeni ili zamršeni kabeli povećavaju opasnost od električnog šoka.

e) Kad radite s električnim alatom vani, koristite produžni kabl koji je namijenjen za uporabu na otvoreni prostorima. Korištenje kabela koji je namijenjen za uporabu na otvorenom prostoru smanjuje opasnost od električnog šoka.

f) Ako ne možete izbjeći rad s električnim alatom na vlažnoj lokaciji, upotrijebite napajanje koje je opremljeno za rad s rezidualnom strujom (RCD). Korištenje RCD opreme smanjuje opasnost od električnog šoka.

3) Osobna sigurnost

a) Budite budni, pazite što radite i koristite zdrav razum dok radite s električnim alatom. Nemojte se koristiti električnim alatom kada ste umorni, bolesni ili pod utjecajem droga, alkohola ili lijekova. Trenutak nepažnje dok radite s električnim alatom može dovesti do ozbiljne osobne ozljede.

b) Koristite osobnu zaštitnu opremu. Uvijek nosite zaštitu za oči. Osobnu zaštitnu opremu možete nabaviti u specijaliziranim trgovinama. Kad se koristi u odgovarajućim uvjetima, zaštitna oprema kao što je maska za prašinu, sigurnosne cipele protiv klizanja, šljem ili zaštita za uši smanjit će osobne ozljede.

c) Sprječite nenamjerno paljenje. Provjerite je li sklopka u "off" poziciji prije nego spojite s izvorom napajanja i/ili baterijom, prije nego dižete ili nosite alat.

Nošenje električnog alata s prstom na sklopki ili uključivanje u struju električni alat na kojem je sklopka u "on" poziciji, izazivanje je nezgode.

d) **Odstranite ključ za podešavanje ili francuski ključ prije nego uključite električni alat.** *Francuski ključ ili ključ za podešavanje koji je ostao na rotirajućem djelu električnog alata može dovesti do osobne ozljede.*

e) **Ne istežite se.** Manje cete se zamarati, ako često mijenjate položaj rada i redovito pravite stanke. **Stalno održavajte odgovarajući položaj nogu i ravnotežu.** *To omogućava bolju kontrolu električnog alata u neočekivanim situacijama.*

f) **Budite odgovarajuće odjeveni.** Nemojte nositi široku odjeću ili nakit. **Držite kosu, odjeću ili rukavice što dalje od pokretnih dijelova.** *Široka odjeća, nakit ili duga kosa može zapeti za pokretne djelove.*

g) **Ako postoji oprema za spajanje s napravom za izbacivanje i prikupljanje prašine, provjerite jesu li spojene i koriste li se ispravno.** *Korištenje sakupljača prašine može smanjiti opasnosti povezane s prašinom.*

4) Korištenje i održavanje električnog alata

a) **Nemojte siliti električni alat.** Koristite odgovarajući električni alat za rad koji obavljate. *Odgovarajući električni alat će bolje i sigurnije obaviti posao brzinom za koju je dizajniran.*

b) **Nemojte koristiti električni alat ako se sklopka ne može uključiti i isključiti.** *Električni alat koji se ne može kontrolirati sklopkom je opasan i treba ga popraviti.*

c) **Izvadite utikač iz izvora napajanje i/ili baterije alata prije nego ga počnete podešavati, mijenjati mu dodatnu opremu ili odlagati.**

Ove preventivne sigurnosne mjere smanjuju rizik od slučajnog uključivanja električnog alata.

d) **Spremite električni alat u mirovanju izvan dohvata djece i ne dozvoljavajte osobama koje nisu upoznate s električnim alatom ili ovim uputama da rade s električnim alatom.**

Električni alati su opasni u rukama neuježbanih korisnika.

e) **Održavanje električnih alata.** **Provjerite ima li iskrivljenosti ili isprepletenosti pokretnih dijelova, slomljenih dijelova ili bilo kojih drugih stanja koja bi mogla utjecati na rad električnih alata.** **Ako je alat oštećen dajte ga popraviti prije uporabe.** *Mnogo nezgod se dogodilo radi loše održavanog električnog alata.*

f) **Održavajte dijelove za rezanje oštrim i čistim.** *Ispravno održavani dijelovi za rezanje s oštrim reznim dijelovima se vjerojatno neće zapetljati i lakše ih je kontrolirati.*

g) **Koristite električni alat, dodatnu opremu i dijelove itd. u skladu s ovim uputama, pazeći pri tom na radne uvjete i na rad koji treba obaviti.** *Korištenje električnog alata za radnje koje su različite od onih za koje je namijenjen može dovesti do opasnih situacija.*

5) Uporaba alata s akumulatorom i rukovanje njime

a) **Punite akumulator samo punjačima koje je preporučio proizvođač.** *Kod punjača koji je namijenjen određenoj vrsti akumulatora postoji opasnost od požara ako ga upotrebljavate s drugim akumulatorima.*

b) **Upotrebljavajte samo predviđene akumatore u električnim alatima.** *Uporaba drugih akumulatora može izazvati ozljede i opasnost od požara.*

c) **Nekorišteni akumulator držite daleko od uredskih spajalica, kovanica, ključeva, čavala, vijaka i drugih malih metalnih predmeta koji mogu uzrokovati premošćivanje kontakata.** *Kratki spoj između kontakata akumulatora može izazvati opekline ili požar.*

d) **U slučaju neispravne uporabe može procuriti tekućina iz akumulatora.** **Izbjegavajte kontakt s njome.** **Iperite ako dođe do slučajnoga kontakta s vodom.** **Ako tekućina dospje u oči, zatražite liječničku pomoć.** *Tekućina koja curi iz akumulatora može izazvati nadražnost kože i opekline.*

6) Servis

a) **Električni alat smije popravljati samo kvalificirano stručno osoblje uz primjenu originalnih rezervnih dijelova.** *Na taj se način jamči sigurnosturedaja.*

Sigurnosne napomene za rad teleskopske pile:

- **Uvijek pazite na to da nijedan dio tijela ne dospje u područje lanca.** **Nemojte uklanjati izrezani materijal i ne pridržavajte materijal koji režete dok su noževi u pokretu.** **Uklonite blokirani materijal samo kada je uređaj isključen.**

Čak i trenutak nepažnje pri radu s teleskopskom pilom može dovesti do teških ozljeda.

- **Teleskopsku pilu uvijek nosite držeći je za ručku i to samo dok lanac potpuno miruje.** **Tijekom transporta ili skladištenja teleskopske pile, na mač se mora postaviti štitičnik.**

Ispravno rukovanje teleskopskom pilom umanjuje rizik od ozljeda lancem.

- **Električni alat držite za izoliranu površinu ručke, budući da lanac može doći u kontakt sa skrivenim strujnim kabelima.**

Kontakt mača s kabelom pod naponom može staviti metalne dijelove uređaja pod napon te tako prouzročiti električni udar.

Dodatne preporuke u vezi sigurnosti

Sigurnost na radnom mjestu

Teleskopsku pilu koristite samo na predviđen način. Rukovatelj ili korisnik je odgovoran za nesreće ili opasnosti koje se dogode drugim ljudima ili njihovom vlasništvu.

Posebno obratite pozornost na ugrožavanje trećih lica kroz povećani radni krug, kada je teleskopiranje izvezeno.

Opasnost! Dok nosite štitičnike za uši ili ste zaglušeni bukom rada uređaja možete prečuti ako Vam se netko približava.

Opasnost! Oko ovog uređaja se tijekom rada formira elektromagnetsko polje, koje pod određenim okolnostima može interagirati s aktivnim ili pasivnim medicinskim implantatima. Kako bi se izbjegao rizik od nanošenja teških i smrtonosnih ozljeda, nositeljima medicinskih implantata preporučujemo da se prije upotrebe uređaja posavjetuju s liječnikom ili proizvođačem dotičnog implantata.

Nemojte upotrebljavati uređaj ako prijeti opasnost od nevremena.

Sigurnost oko struje

Punjač priključite samo na izmjenični napon koji je naveden na natpisnoj pločici.

Pod nikakvim okolnostima ne bi zemlja smjela biti povezana sa bilo kojim dijelom proizvoda.

Osobna sigurnost

Uvijek nosite podobnu odjeću, rukavice i čvrste cipele. **Provjerite područje u kojemu će se koristiti teleskopska pila i uklonite iz njega sve žice, skrivene strujne kabele i ostale strane predmete.**

Sva namještanja (naginjanje rezne glave, promjena duljine teleskopske cijevi) moraju se vršiti s navučеним štитnikom, pri čemu se teleskopska pila ne smije naslanjati na mač.

Prije upotrebe i nakon snažnog udara provjerite je li uređaj polomljen ili oštećen i popravite ako je potrebno. Ne pokušavajte raditi nepotpunom teleskopskom pilom i nemojte na njoj neovlašteno vršiti izmjene.

Korištenje i održavanje električnog alata

Trebate znati u slučaju nužde brzo isključiti uređaj. Teleskopsku pilu nemojte nositi držeći je za štитnik.

Nemojte koristiti teleskopsku pilu ako su oštećeni dijelovi zaštitne opreme.

Za vrijeme korištenja teleskopske pile ne smiju se koristiti ljestve.

Dok radite uređajem morate stajati na čvrstoj podlozi.

Izvlačenje akumulatora:

- prije nego što se pila ostavi bez nadzora;
- prije odčepplivanja;
- prije provjere, čišćenja ili vršenja nekih drugih radova na pili;
- nakon što se pri radu naiđe na neki predmet. Teleskopska pila se smije koristiti samo nakon što se sa sigurnošću utvrdi da je u stanju sigurnom za rad;
- ako pila počne neuobičajeno jako vibrirati. Odmah ga provjerite. Pretjerano vibriranje može uzrokovati ozljedu.
- prije davanja drugoj osobi.

Održavanje



OPASNOST OD OZLJEDA!

Ne dodirujte lanac.

→ Pri završetku ili prekidu rada vratite zaštitni poklopac.

Sve matice i vijci moraju biti čvrsto zategnuti kako bi se omogućio siguran rad uređaja.

Sigurnost akumulatora



OPASNOST OD POŽARA!

→ Nikad ne puniti akumulator u blizini kiselina i lako zapaljivih materijala.

Za punjenje se smije koristiti isključivo priloženi punjač proizvođača GARDENA. U slučaju korištenja nekih drugih uređaja za punjenje može se uništiti akumulator ili doći do požara.



OPASNOST OD EKSPLOZIJE!

→ Zamjensku bateriju zaštitite od topline i vatre. Ne odlažite ju u blizini grijača i ne izlažite duže vrijeme sunčevom zračenju.



Uređaj za punjenje nemojte koristiti na otvorenom.

→ Uređaj za punjenje nikada nemojte izlagati vlažnosti ili mokrinu.

Upotrebljavajte akumulator samo na temperaturi okruženja između 0 °C i 40 °C.

Neispravnu bateriju odložite u otpad u skladu sa zakonskim propisima. Nemojte je slati poštom.

Za detaljnije informacije obratite se lokalnom komunalnom poduzeću.

Morate redovito pregledavati kabel za punjenje i provjeravati ima li na njemu znakova oštećenja ili trošenja (napuknutosti) te ga smijete upotrebljavati samo u besprijekornom stanju.

Isporučeni punjač smijete upotrebljavati samo za punjenje isporučenoga akumulatora.

Ne smijete puniti nepunjive baterije ovim punjačem (opasnost od požara).

Nakon punjenja odvojite punjač s napajanja i s akumulatora.

Puniti akumulator samo između 0 °C i 45 °C.

Nakon velikoga opterećenja prvo pustite akumulator da se ohladi.

Čuvanje

Nemojte čuvati teleskopsku pilu tako da bude izložena izravnom sunčevom zračenju.

Nemojte čuvati teleskopsku pilu na mjestima sa statičkim elektricitetom.

3. Montaža

U isporuci se nalaze: teleskopska pila, akumulator, punjač, lanac, mač, štitnik s imbus ključem i upute za uporabu.

Montaža teleskopske cijevi:

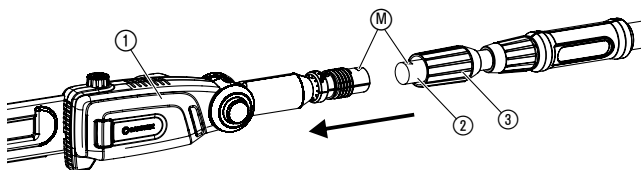
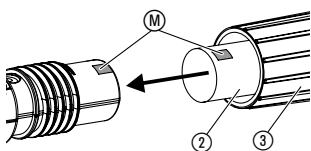

1. Gurnite teleskopsku cijev ② do kraja u jedinicu motora ①.
Pritom obje oznake (M) moraju biti jedna nasuprot drugoj.
2. Zategnite sivu maticu ③.

Namještanje remena za nošenje:

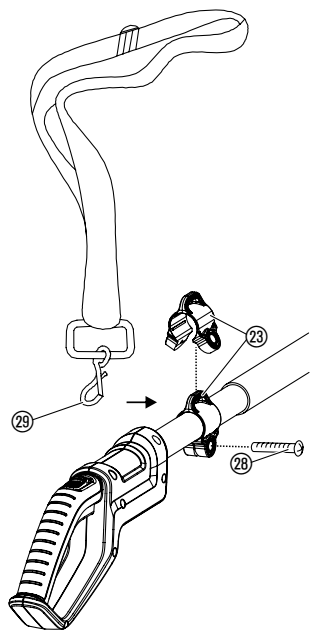

1. Raširite kopču remena ⑳, natakните je na šipku i pričvrstite vijkom ㉘.
2. Zakvačite karabiner remena ㉙ o kopču ㉚.
3. Namjestite remen na željenu duljinu.

POZOR!

Obvezno se koristite priloženim remenom za nošenje.

4. Puštanje u rad

Punjenje akumulatora:



POZOR !

Preopterećenje uništava akumulator i punjač.

→ Pazite da mrežni napon bude odgovarajući.

Prije prve uporabe morate potpuno napuniti akumulator. Za trajanje punjenja (ako je akumulator prazan) vidi 10. Tehnički podatci. Litij-ionski akumulator možete puniti u svakome stanju i možete uvijek prekinuti punjenje, a da ne oštetite akumulator (nema memorijskoga učinka).

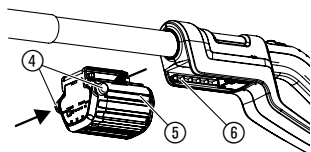

1. Utisnite oba gumba za deblokadu (4) i izvadite bateriju (5) iz odgovarajućeg držača (6) na rukohvatu.
2. Utaknite utikač kabla punjača (7) u akumulator (5).
3. Utaknite punjač (8) u mrežnu utičnicu.

Kontrolno svjetlo za punjenje (9) na punjaču treperi zeleno jednom u sekundi: Akumulator se puni.

Kontrolno svjetlo za punjenje (9) na punjaču svijetli zeleno: Akumulator je potpuno napunjen.

(Za trajanje punjenja vidi 10. Tehnički podatci.)

Prikaz napunjenosti baterije tijekom punjenja:

100 % napunjena L1, L2 i L3 svijetle.

66 – 99 % napunjena L1 i L2 svijetle, L3 treperi.

33 – 65 % napunjena L1 svijetli, L2 treperi.

0 – 32 % napunjena L1 treperi.

4. Prvo izvucite utikač kabla za punjenje (7) iz akumulatora (5), a zatim izvucite punjač (8) iz mrežne utičnice.
5. Gurnite bateriju (5) na držač (6) na rukohvatu tako da čujno dosjedne.

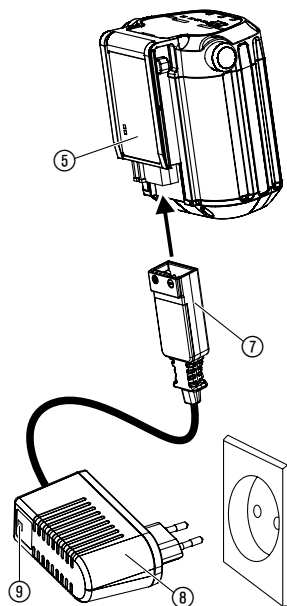

Izbjegavanje dubokoga pražnjenja:

Ako je baterija prazna, zaštita od potpunog pražnjenja automatski isključuje uređaj prije nego što se baterija potpuno isprazni.

Kako se potpuno napunjena baterija ne bi praznila preko punjača, treba je nakon punjenja skinuti s njega. Ako je baterija bila skladištena duže od godinu dana, treba je opet napuniti do kraja. Kada je baterija potpuno ispražnjena, na početku punjenja brzo treperi indikator punjenja (9) (dvaput u sekundi). Ako indikator punjenja (9) i nakon 10 minuta još uvijek brzo treperi, to znači da je došlo do smetnje (pogledajte pod 8. Otklanjanje kvarova). Ako treperi indikator smetnje (W) na bateriji, to znači da je došlo do smetnje (pogledajte pod 8. Otklanjanje kvarova). Ako je baterija potpuno ispražnjena, LED indikator punjenja na njoj eventualno će zasvijetliti tek nakon približno 20 min. Postupak punjenja prikazuje se treperenjem LED indikatora (9) na punjaču.

Prikaz napunjenosti baterije tijekom rada:

→ Pritisnite tipku (B) na bateriji.

66 – 99 % napunjena L1, L2 i L3 svijetle.

33 – 65 % napunjena L1 i L2 svijetle.

10 – 32 % napunjena L1 svijetli.

1 – 9 % napunjena L1 treperi.

0 % napunjena Bez prikaza.

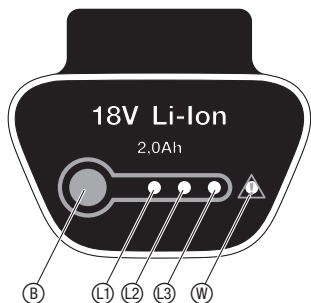

Ulijevanje ulja za lance:

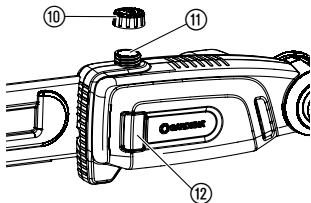

Provjera sustava za podmazivanje:



OPASNOST!

Opasnost od nanošenja tjelesnih ozljeda uslijed loma nedovoljno podmazanog lanca na maču.

→ Prije svake upotrebe provjerite je li lanac dobro podmazan.

Preporučujemo Vam ulje s br. **art. 6006 GARDENA** ili neko drugo ulje za lance istih karakteristika.

1. Odvijte poklopac spremnika za ulje ⑩.
2. Ulijte ulje za lance u nastavak za punjenje ⑪ tako da kontrolno okno ⑫ bude potpuno napunjeno.
3. Ponovo zavijte poklopac spremnika za ulje ⑩.

Pažljivo očistite svo proliveno ulje.

→ Usmjerite mač ⑬ s udaljenosti od oko 20 cm ka svijetloj drvenoj površini za rezanje. Nakon što stroj radi približno jednu minutu, na površini mora biti jasno prepoznatljivih tragova ulja.

Mač ne smije nipošto doći u kontakt s pijeskom ili tlom jer se lanac tako može znatno oštetiti!

5. Rukovanje

Radni položaji:

Teleskopska pila može raditi u 2 radna položaja (gore / dolje). Kako bi se dobio čist rez, deblje grane bi trebalo odsijecati u 2 koraka (slično kao na slikama).

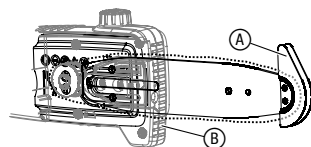
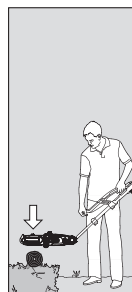

Gore (deblje grane):

1. Ispilite granu s donje strane najviše do 1/3 njezina promjera (lanac udara o prednji graničnik A).

Gore (deblje grane):

2. Ispilite granu s gornje strane (lanac se povlači do stražnjeg graničnika B).

Dolje:

Ispilite granu s gornje strane (lanac se povlači do stražnjeg graničnika B).

Naginjanje jedinice motora:

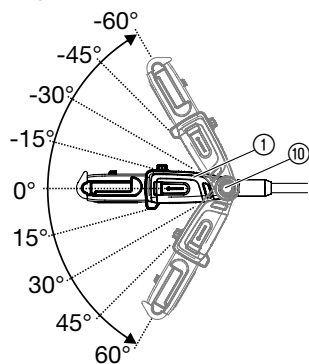

Jedinica motora ① može se nagnuti u koracima od po 15° od 60° do – 60°.

1. Povucite akumulator s ručke (vidi 4. Puštanje u rad).
2. Obje narančaste tipke ⑩ držite pritisnutim.
3. Nagnite jedinicu motora ① u željenom smjeru.
4. Otpustite obje narančaste tipke ⑩ i pustite jedinicu motora ① da dosjedne.
5. Gurnite akumulator na ručku (vidi 4. Puštanje u rad).

Izvlačenje teleskopske cijevi:

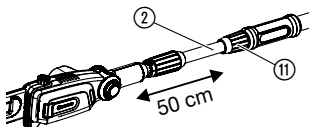

Teleskopska cijev ② može se izvući na proizvoljnu duljinu do 50 cm.

1. Povucite akumulator s ručke (vidi 4. Puštanje u rad).
2. Otpustite narančastu maticu ⑪, izvucite teleskopsku cijev ② na željenu duljinu pa zatim ponovo zategnite maticu ⑪.
3. Gurnite akumulator na ručku (vidi 4. Puštanje u rad).

Pokretanje teleskopske pile:

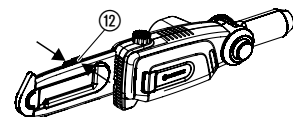

OPASNOST!

Opasnost od posjeklina!

→ Nikada nemojte premošćivati sigurnosne mehanizme (npr. fiksiranjem blokade uključivanja ili pokretačke tipke).

Prije početka rada provjerite jesu li ispunjeni sljedeći uvjeti:

- Uliveno je dovoljno ulja za lance i provjeren je rad sustava za podmazivanje (vidi 4. Puštanje u rad).
- Lanac je zategnut (pogledajte 7. Održavanje).

Uključivanje teleskopske pile:

1. Otvorite žabicu štitnika ⑫ i skinite je s mača.
2. Gurnite akumulator na ručku (vidi 4. Puštanje u rad).
3. Držite teleskopsku pilu jednom rukom za teleskopsku cijev, a drugom za ručku.
4. Gurnite blokadu ⑭ prema naprijed pa pritisnite tipku za pokretanje ⑮. *Teleskopska pila se pokreće.*
5. Otpustite blokadu uključivanja ⑭.

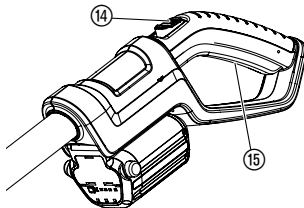

Isključivanje teleskopske pile:

1. Otpustite tipku za pokretanje ⑮.
2. Povucite akumulator s ručke (vidi 4. Puštanje u rad).
3. Nagurajte štitnik ⑫ na mač i zatvorite ga tako da žabica uskoči.

6. Stavljanje izvan funkcije

Čuvanje:

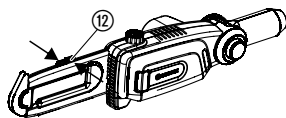

Čuvajte na mjestu izvan dohvata djece.

1. Skinite i napunite akumulator (vidi 4. Puštanje u rad).
2. Očistite teleskopsku pilu (vidi 7. Održavanje) pa štitnik ⑫ nagurajte na mač i zatvorite tako da žabica uskoči.
3. Teleskopsku pilu čuvajte na suhom mjestu zaštićenom od mraza.

Odlaganje:

(prema RL2002/96/EZ)



Uređaj ne smijete baciti u normalni kućni otpad, već ga morate stručno odložiti.

→ Odložite uređaj na općinsko odlagalište.

Odlaganje akumulatora:



Li-ion

GARDENA litijski akumulator sadržava litij-ionske ćelije koje nakon isteka životnoga vijeka ne smijete bacati u kućni otpad.

Važno:

Stručno odlaganje obavlja prodavatelj proizvoda GARDENA ili komunalno odlagalište.

1. U potpunosti ispraznite ćelije s ionima litija.
2. Ćelije iona litija propisno odložite kao otpad.

7. Održavanje

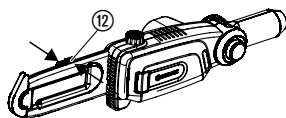

OPASNOST! Tjelesna ozljeda!

Moguće posjekline, ako se teleskopska pila nehotično uključi.

→ Prije održavanja skinite akumulator (vidi 4. Puštanje u rad) pa štitnik ⑫ nagurajte na mač i zatvorite tako da žabica uskoči.

Čišćenje teleskopske pile:

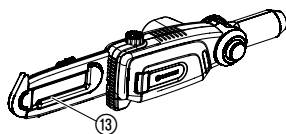

POZOR! Oštećenje teleskopske pile!

→ Teleskopsku pilu nemojte prati pod mlazom vode niži pod visokim tlakom.

1. Prebrišite teleskopsku pilu vlažnom krpom.
2. Mač ⑱ prema potrebi očistite četkom.

Zamjena lanca:

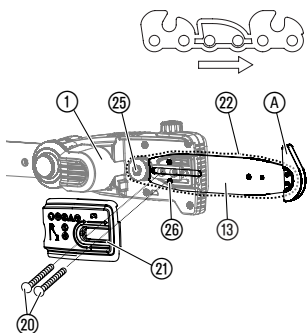
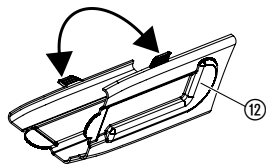

Zatezanje lanca:

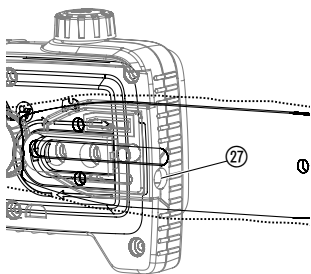
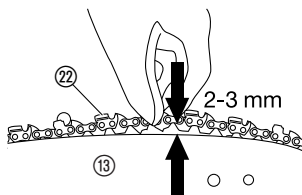

POZOR! Opasnost od nanošenja tjelesnih ozljeda!

Opasnost od posjeklina lancem.

→ Prilikom zamjene lanca nosite zaštitne rukavice.

Ako učinak rezanja osjetno opadne, npr. ako lanac utupi, treba ga zamijeniti. Imbus ključ za vijke 20 nalazi se u štitiču 12. Smijete upotrebljavati samo originalni GARDENA zamjenski lanac i mač br. art. 4048 ili zamjenski lanac br. art. 4049.

1. Odvijte oba vijka 20 pa skinite poklopac 21.
2. Skinite mač 13 s lancem 22 pa odvojite stari lanac 22 s mača 13.
3. Očistite jedinicu motora 1, mač 13 i poklopac 21. Pritom posebno pazite na gumene brtve u kućištu i u poklopcu 21.
4. Novi lanac 22 navucite preko prednjeg graničnika (A) mača 13, **pazeći pritom na smjer kretanja lanca i da prednji graničnik bude okrenut prema gore.**
5. Postavite mač 13 na jedinicu motora 1 tako da spreznjak 26 prođe kroz mač 13, a lanac 22 bude postavljen oko pogonskog zupčanika 25.
6. Postavite poklopac 21 (pazeći pritom na gumenu brtvu) i **lagano pritegnite** s oba vijka 20.
7. Zategnite lanac.

OPASNOST OD OPEKLINA!

Previše zategnut lanac može preopteretiti motor i izazvati oštećenja, dok u slučaju nedovoljne zategnutosti lanac može iskočiti iz šine. Ispravno zategnut lanac omogućuje najbolje rezultate piljenja, **optimalno vrijeme rada akumulatora** i produljuje vijek trajanja uređaja. Stoga redovito provjeravajte zategnutost lanca jer se prilikom korištenja može istegnuti (osobito kada je lanac nov; nakon prve montaže treba provjeriti zategnutost lanca, nakon što je pila radila nekoliko minuta).

→ **Ipak, nemojte lanac zatezati odmah nakon rada, nego pričekajte da se ohladi.**

1. Izdignite lanac 22 u sredini mača 13. Zazor treba iznositi približno 2–3 mm.
2. Ako je lanac nedovoljno zategnut, regulacijski vijak 27 okrenite udesno, odnosno isti 27 okrenite ulijevo ako je lanac previše zategnut.
3. Zavijte poklopac 21.
4. Pokrenite uređaj u trajanju od oko 10 s.
5. Ponovo provjerite zategnutost lanca i po potrebi namjestite.

8. Otklanjanje kvarova

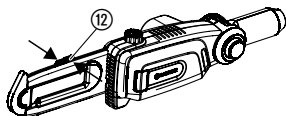

OPASNOST! Tjelesna ozljeda!

Moguće posjekline ako se teleskopska pila nehotično uključi.

→ Prije nego što otklonite smetnju skinite akumulator (vidi 4. Puštanje u rad) pa štitnik 12 nagurajte na mač i zatvorite tako da žabica uskoči.

Smetnja	Mogući uzrok	Pomoć
Teleskopska pila se ne pokreće	Akumulator je prazan.	→ Napunite akumulator (vidi 4. Puštanje u rad).
	Akumulator nije ispravno postavljen na ručku.	→ Gurnite akumulator na ručku na takav način da tipke za zaključavanje sjednu.
	Lanac blokira.	→ Otklonite blokadu.
Kratko vrijeme rada	Lanac je previše zategnut.	→ Zategnite lanac (vidi 7. Održavanje).
	Lanac nije podmazan jer nema ulja.	→ Dolijte ulje (vidi 4. Puštanje u rad).
Pogled za rezanje nije čist	Lanac je tup ili oštećen.	→ Zamijenite lanac.
Teleskopska pila više se ne može isključiti	Tipka za pokretanje je zaglavljena.	→ Skinite bateriju i otpustite tipku za pokretanje.
Teleskopska pila se zaustavlja. LED indikator smetnje (W) treperi	Baterija je preopterećena.	→ Pričekajte 10 s. Pritisnite tipku (B) na bateriji pa ponovo pokrenite uređaj.
	Dozvoljena radna temperatura je bila viša nego je trebala biti.	→ Pričekajte oko 15 min da se ohladi. Pritisnite tipku (B) na bateriji pa ponovo pokrenite uređaj.
Kontrolno svjetlo za punjenje (9) na punjaču ne svijetli	Punjač ili kabel za punjenje nisu ispravno priključeni.	→ Pravilno priključite punjač i kabel za punjenje.
Kontrolno svjetlo za punjenje (9) na punjaču treperi brzo (2 x u sekundi).	Greška u punjenju.	→ Izvadite i ponovo priključite punjač.
Teleskopska pila se zaustavlja. LED indikator smetnje (W) svijetli.	Pogreška ili kvar baterije.	→ Pritisnite tipku (B) na bateriji pa ponovo pokrenite uređaj.
Akumulator se više ne može puniti	Akumulator je neispravan.	→ Zamijenite akumulator (br. art. 9840).

Smiju se koristiti samo originalne GARDENA zamjenske accu baterije BLI 18 (br. art. 9840).
Možete ga naručiti od prodavatelja



U slučaju drugih smetnji obratite se servisu tvrtke GARDENA. Popravke smije vršiti samo servis tvrtke GARDENA ili ovlaštenu prodavatelja tvrtke GARDENA.

9. Pribor koji se može isporučiti

GARDENA zamjenske accu baterije BLi 18	Punjiva baterija za produženje vremena rada ili za zamjenu.	br. art. 9840
GARDENA rezervni lanac i mač	Lanac i mač za zamjenu.	br. art. 4048
GARDENA zamjenski lanac	Lanac za zamjenu.	br. art. 4049
GARDENA ulje za motorne pile	Za podmazivanje lanca.	br. art. 6006

10. Tehnički podatci

TCS Li-18/20 (br. art. 8866)	
Brzina lanca	3,8 m/s
Duljina mača	20 cm
Vrsta lanca	90 px
Volumen spremnika za ulje	60 ml
Područje isklapanja teleskopske cijevi	0 – 50 cm
Težina zajedno s baterijom	3,5 kg
Nivo glasnoće na mjestu rada $L_{PA}^{1)}$	79 dB(A)
Neizvjesnost k_{PA}	3 dB(A)
Nivo glasnoće $L_{WA}^{1)}$	89 dB(A)
Neizvjesnost k_{WA}	3 dB(A)
Vibracije šake – ruke $a_{vhw}^{2)}$	< 2,5 m/s ²
Neizvjesnost k_a	1,5 m/s ²
Akumulator	Ioni litija (18 V)
Kapacitet akumulatora	2,0 Ah
Vrijeme punjenja akumulatora	cca 3 sata 80 % / cca 5 sata 100 %
Trajanje praznog hoda	cca 20 minuta (kad je akumulator pun)
Punjač	
Mrežni napon	230 V / 50 – 60 Hz
Maks. izlazna struja	600 mA
Izlazni napon	18 V (DC)

Mjerni postupak: ¹⁾ DIN EN ISO 22868 ²⁾ DIN EN ISO 22867. Navedena vrijednost emisije vibracije izmjerena je prema normiranom postupku ispitivanja i može se koristiti za usporedbu električnog alata sa drugim. Može se koristiti i za uvodnu procjenu utjecaja. Vrijednost emisije vibracija može se razlikovati za vrijeme stvarne uporabe električnog alata.

11. Servis/Jamstvo

Jamstvo:

U slučaju garancije su radovi servisiranja za Vas besplatni.

GARDENA daje na ovaj proizvod 2 godine garancije (od datuma kupovine). Radovi garancije se odnose na sve bitne nedostatke uređaja koji su dokazivo uzrokovani greškama u materijalu ili prilikom proizvodnje. Ona se vrši isporukom besprijekornog zamjenskog uređaja ili besplatnim popravkom poslanog uređaja po našem izboru, ako su ispunjeni slijedeći uslovi:

- Uređajem se rukovalo stručno i prema preporukama iz uputstava za rukovanje.

- Kupac kao ni druge osobe nisu pokušali uređaj popravljati.

Potrošni dijelovi, poput lanca i mača, izuzeti su iz jamstva.

Garancija proizvođača ne utiče na postojeće zahtjeve garancije prema trgovcu/prodavaču.

U slučaju servisiranja molimo pošaljite neispravan uređaj zajedno s kopijom potvrde o kupnji i opisom greške frankirano na adresu za servisiranje koja se nalazi na poledini. Nakon što obavimo popravak uređaj Vam besplatno šaljemo natrag.

D Produkthaftung

Wir weisen ausdrücklich darauf hin, dass wir nach dem Produkthaftungsgesetz nicht für durch unsere Geräte hervorgerufene Schäden einzustehen haben, sofern diese durch unsachgemäße Reparatur verursacht oder bei einem Teileaustausch nicht unsere originale GARDENA Teile oder von uns freigegebene Teile verwendet wurden und die Reparatur nicht vom GARDENA Service oder dem autorisierten Fachmann durchgeführt wird. Entsprechendes gilt für Ergänzungssteile und Zubehör.

GB Product Liability

We expressly point out that, in accordance with the product liability law, we are not liable for any damage caused by our units if it is due to improper repair or if parts exchanged are not original GARDENA parts or parts approved by us, and, if the repairs were not carried out by a GARDENA Service Centre or an authorised specialist. The same applies to spare parts and accessories.

F Responsabilité

Nous vous signalons expressément que GARDENA n'est pas responsable des dommages causés par ses appareils, dans la mesure où ces dommages seraient causés suite à une réparation non conforme, dans la mesure où, lors d'un échange de pièces, les pièces d'origine GARDENA n'auraient pas été utilisées, ou si la réparation n'a pas été effectuée par le Service Après-Vente GARDENA ou l'un des Centres SAV agréés GARDENA. Ceci est également valable pour tout ajout de pièces et d'accessoires autres que ceux préconisés par GARDENA.

NL Productaansprakelijkheid

Wij wijzen er nadrukkelijk op, dat wij op grond van de wet aansprakelijkheid voor producten niet aansprakelijk zijn voor schade ontstaan door onze apparaten, indien deze door onvakkundige reparatie veroorzaakt zijn, of er bij het uitwisselen van onderdelen geen gebruik gemaakt werd van onze originele GARDENA onderdelen of door ons vrijgegeven onderdelen en de reparatie niet door de GARDENA technische dienst of de bevoegde vakman uitgevoerd werd. Ditzelfde geldt voor extra-onderdelen en accessoires.

S Produktansvar

Tillverkaren är inte ansvarig för skada som orsakats av produkten om skadan beror på att produkten har reparerats felaktigt eller om, vid reparation eller utbyte, andra än Original GARDENA reservdelar har använts. Samma sak gäller för kompletteringsdelar och tillbehör.

DK Produktansvar

Vi gør udtrykkeligt opmærksom på, at vi i henhold til produktansvarsloven ikke er ansvarlige for skader forårsaget af vores udstyr, såfremt det sker på grund af uautoriserede reparationer eller hvis dele er skiftet ud og der ikke er anvendt originale GARDENA dele eller dele godkendt af os, eller hvis reparationerne ikke er udført af GARDENA-service eller en autoriseret fagmand. Det samme gælder for ekstra udstyr og tilbehør.

FI Tuotevastuu

Korostamme nimenomaan, että tuotevastuulain nojalla emme ole vastuussa laitteistamme johtuneista vahingoista, mikäli nämä ovat aiheutuneet epäasianmukaisesta korjauksesta tai osia vaihdettaessa ei ole käytetty alkuperäisiä GARDENA-varaosia tai hyväksymiämme osia ja korjauksen on suorittanut muu kuin GARDENA-huoltokeskus tai valtuuttamamme ammattihenkilö. Tämä pätee myös lisäksiin ja lisävarusteisiin.

I Responsabilità del prodotto

Si rende espressamente noto che, conformemente alla legislazione sulla responsabilità del prodotto, non si risponde di danni causati da nostri articoli se originati da riparazioni eseguite non correttamente o da sostituzioni di parti effettuate con materiale non originale GARDENA o comunque da noi non approvato e, in ogni caso, qualora l'intervento non venga eseguito da un centro assistenza GARDENA o da personale specializzato autorizzato. Lo stesso vale per le parti complementari e gli accessori.

E Responsabilidad de productos

Advertimos que conforme a la ley de responsabilidad de productos no nos responsabilizamos de daños causados por nuestros aparatos, siempre y cuando dichos daños hayan sido originados por arreglos o reparaciones indebidas, por recambios con piezas que no sean piezas originales GARDENA o bien piezas no autorizadas por nosotros, así como en aquellos casos en que la reparación no haya sido efectuada por un Servicio Técnico GARDENA o por un técnico autorizado. Lo mismo es aplicable para las piezas complementarias y accesorios.

P Responsabilidade sobre o produto

Queremos salientar que segundo a lei da responsabilidade do fabricante, nós não nos responsabilizaremos por danos causados pelo nosso equipamento, quando estes ocorrerem em decorrência de reparações inadequadas ou da substituição de peças por peças não originais da GARDENA, ou peças não autorizadas.

A responsabilidade tornar-se-à nula também depois de reparações realizadas por oficinas não autorizadas pela GARDENA. Esta restrição valerá também para peças adicionais e acessórios.

PL Odpowiedzialność za produkt

Zwracamy Państwa uwagę, że nie ponosimy odpowiedzialności za uszkodzenia naszych maszyn, bądź szkody spowodowane ich wadliwym funkcjonowaniem, powstałe na skutek nieprawidłowo przeprowadzonych napraw lub użycia nieoryginalnych części zamiennych. Naprawy winny być przeprowadzane tylko przez punkty serwisowe Husqvarna lub autoryzowane serwisy. Dotyczy to również części uzupełniających i oprzyrządowania.

H Termékszavatosság

Nyomatékosan utalunk arra a tényre, hogy a termékszavatossági törvény szerint nem kell jótállást vállalnunk azokra a károokra, amelyeket nem a mi készülékeink okoztak, ha ezeket kátszerűtlen javítás okozta vagy egy alkatrész kicserélésénél nem a mi eredeti GARDENA alkatrészeinket vagy általunk engedélyezett alkatrészeket használtak fel és a javítást nem a GARDENA szerviz vagy egy erre felhatalmazott szakember végezte. Hasonlóképpen érvényes ez a kiegészítő alkatrészekre és tartozékokra is.

CZ Odpovědnost za výrobek

Výslovně upozorňujeme na to, že podle zákona o odpovědnosti za výrobek neneseme odpovědnost za škody způsobené našimi přístroji, pokud byly způsobené neodbornou opravou nebo použitím jiných než našich originálních náhradních dílů GARDENA nebo námi schválených dílů a neprovedením opravy servisem GARDENA nebo autorizovaným odborníkem. Odpovídající platí i pro doplňkové díly a příslušenství.

SK Predmet záruky

Upozorňujeme dôrazne na to, že podľa zákona o poskytovaní záruk nezodpovedáme za škody spôsobené našimi výrobkami, v prípade, že boli boli vyvolané neodbornými opravami, výmenou dielcov, ktoré nepatria k originálnym dielom GARDENA alebo neboli nami schválené a rovnako boli spôsobené servisnými zásahmi, ktoré neboli vykonané servisom GARDENA alebo autorizovaným odborníkom. Rovnako to platí pre doplnky a príslušenstvo.

GR Ευθύνη για το προϊόν

Σας υπενθυμίζουμε ρητά, ότι σύμφωνα με το νόμο περί ευθύνης για τα προϊόντα δεν ευθυνόμαστε για ενδεχόμενες βλάβες που προκαλούνται από τις συσκευές μας, εφόσον οφείλονται σε μία ακατάλληλη επισκευή ή σε μια αντικατάσταση τμημάτων για την οποία δεν έχουν χρησιμοποιηθεί τα πρωτότυπα ανταλλακτικά της GARDENA ή τα από μας εγκεκριμένα ανταλλακτικά και σε περίπτωση που δεν εκτελείται η επισκευή από το Τμήμα Εξυπηρέτησης Πελατών της GARDENA ή από έναν εξουσιοδοτημένο εξειδικευμένο τεχνίτη. Το ίδιο ισχύει για εξαρτήματα και συμπληρωματικά τμήματα.

SLO Jamstvo za izdelek

Pismo poudarjamo, da po zakonu jamstva za izdelek nismo odgovorni za škodo, ki bi nastala zaradi uporabe našega izdelka, prav tako tudi ne za škodo ki bi nastala zaradi nepravilnega popravila izdelka ali pri napačni zamenjavi delov, ki niso originalni deli GARDENA ali pri uporabi z naše strani potrjenih delov, ki pa niso bili vgrajeni v servisu GARDENA ali v naši pooblašteni servisni službi. Enako velja tudi za nadomestne dele in opremo.

HR Odgovornost za proizvod

Izričito napominjemo da u skladu sa Zakonom o odgovornosti za proizvode nismo odgovorni za štete uzrokovane našim uređajima ako su one izazvane nestručnim popravkom ili u slučaju zamjene dijelova nisu korišteni originalni GARDENA dijelovi ili dijelovi koje smo odobrili i popravak nije izvršio GARDENA servis ili ovlašteni stručnjak. Isto vrijedi i za dodatne dijelove i pribor.

RO Responsabilitatea legala a produsului

Menționăm în mod expres ca, în concordanță cu responsabilitatea legală a produsului, nu suntem răspunzători de nici un accident provocat de produsele noastre dacă se datorează reparării necorespunzătoare sau dacă piesele de schimb nu sunt originale GARDENA sau aprobate de GARDENA, sau dacă reparațiile nu au fost efectuate de un Centru de Service GARDENA sau un specialist autorizat. Aceleași prevederi se aplică și pieselor de schimb și accesoriilor.

BG Отговорност за качество

Изрично подчертаваме, че съгласно закона за отговорност за качество, ние не носим отговорност за вредите причинени от нашите уреди, ако същите са причинени от неправилен ремонт или при подмяната на части не са използвани оригинални части на GARDENA или части одобрени от нас и ремонта не е извършен от сервиз на GARDENA или оторизиран специалист. Същото важи за допълнителните части и принадлежности.

EST Tootevastutus

Juhime teie tähelepanu sellele, et tootevastutusseaduse kohaselt ei vastuta me meie seadmete poolt põhjustatud kahjude eest, kui need on tekkinud asjatundmatu paranduse tagajärjel või kui detaili vahetamisel ei kasutatud GARDENA originaalvaruosi ega meie poolt kasutada lubatud varuosia ja kui parandustöid ei ole teinud GARDENA klienditeenindusspetsialistid ega meie volitatud spetsialistid. Sama kehtib lisadetailide ja tarvikute kohta.

LT Atsakomybė už produkciją

Nurodome, kad remdamiesi Atsakomybės už produkciją įstatymu, neatsakome už nuostolius, sukeltus mūsų prietaisy, jei jie atsirado dėl netinkamo remonto, arba, jei keičiant dalis, buvo naudojamasi neoriginalios GARDENA dalys arba dalys, kurių mes neleidome naudoti, o remontą atliko ne GARDENA servisas arba neįgaliotasis specialistas. Tas pats galioja papildomoms dalims ir priedams.

LV Produkta atbildība

Mēs skaidri norādām uz to, ka saskaņā ar Produktu atbildības likumu, mēs neatbildam par mūsu iekārtu radītiem zaudējumiem, ciktāl tos ir izraisījis neatbilstošs remonts vai dalu nomaiņa ar neoriģinālām GARDENA daļām vai ne ar mūsu norādītajām detaļām un remontu nav veicis GARDENA serviss vai pilnvarots speciālists. Tas pats attiecas uz papildinošajām daļām un piederumiem.

<p>D EG-Konformitätserklärung Der Unterzeichnete Husqvarna AB, 561 82 Huskvarna, Sweden bestätigt, dass die nachfolgend bezeichneten Geräte in der von uns in Verkehr gebrachten Ausführung die Anforderungen der harmonisierten EU-Richtlinien, EU-Sicherheitsstandards und produktspezifischen Standards erfüllen. Bei einer nicht mit uns abgestimmten Änderung der Geräte verliert diese Erklärung ihre Gültigkeit.</p>	<p>H EU-Megfelelőeségi nyilatkozat Alulírott, a Husqvarna AB, 561 82 Huskvarna, Sweden igazolja azt, hogy az alábbiakban megnevezett készülékek, az általunk forgalomba hozott kivételben teljesítik a harmonizációs EU-irányelvek, az EU biztonsági szabványok és a termékre jellemző szabványok követelményeit. Ha a készülékeken a mi beleegyezésünk nélkül változtatást végeznek, akkor ez a nyilatkozat érvényét veszti.</p>
<p>GB EU Declaration of Conformity The undersigned Husqvarna AB, 561 82 Huskvarna, Sweden hereby certifies that, when leaving our factory, the units indicated below are in accordance with the harmonised EU guidelines, EU standards of safety and product specific standards. This certificate becomes void if the units are modified without our approval.</p>	<p>CZ Prohlášení o shodě EU Podepsaný Husqvarna AB, 561 82 Huskvarna, Sweden potvrzuje, že dále uvedené přístroje v námi do provozu uvedeném provedení splňují požadavky harmonizovaných směrnic EU, bezpečnostních norem EU a norem specifických pro výrobek. Při námi neschválené změně přístrojů ztrácí toto prohlášení platnost.</p>
<p>F Certificat de conformité aux directives européennes Le constructeur, soussigné : Husqvarna AB, 561 82 Huskvarna, Sweden déclare qu'à la sortie de ses usines le matériel neuf désigné ci-dessous élit conforme aux prescriptions des directives européennes énoncées ci-après et conforme aux règles de sécurité et autres règles qui lui sont applicables dans le cadre de l'Union européenne. Toute modification portée sur ce produit sans l'accord express de GARDENA supprime la validité de ce certificat.</p>	<p>SK EU-Vyhlasenie o zhode Nižšie uvedená firma Husqvarna AB, 561 82 Huskvarna, Sweden vyhlasuje, že uvedené zariadenia, ktoré sme uviedli na trh v ich vyhotovení spĺňajú požiadavky harmonizovaných predpisov EU, bezpečnostných štandardov EU a výrobo-spezifických štandardov. Pri zmene zariadenia, ktorá nebola odsúhlasená výrobcom stráca toto vyhlásenie platnosť.</p>
<p>NL EU-overeenstemmingsverklaring Ondergetekende Husqvarna AB, 561 82 Huskvarna, Sweden bevestigt, dat de volgende genoemde apparaten in de door ons in de handel gebrachte uitvoering voldoen aan de eis van, en in overeenstemming zijn met de EU-richtlijnen, de EU-veiligheidsstandaard en de voor het product specifieke standaard. Bij een niet met ons afgestemde verandering aan de apparaten verliest deze verklaring haar geldigheid.</p>	<p>GR Δήλωση Συμμόρφωσης προς τις Οδηγίες της ΕΕ Η υπογράφουσα Husqvarna AB, 561 82 Huskvarna, Sweden δηλώνει, ότι τα εξής αναφερόμενα εκδοόμενα από την εταιρία μας προϊόντα ανταποκρίνονται σε όλες τις εναρμονισμένες προδιαγραφές της ΕΕ, στα πρότυπα ασφαλείας της ΕΕ και στα ειδικά για το προϊόν πρότυπα. Σε μία μη συμφωνημένη με την εταιρία μας τροποποίηση των συσκευών αυτή η δήλωση χάνει την ισχύ της.</p>
<p>S EU Tillverkarintyg Undertecknad firma Husqvarna AB, 561 82 Huskvarna, Sweden intygar härmed att nedan nämnda produkter överensstämmer med EU:s direktiv, EU:s säkerhetsstandard och produktspekifikation. Detta intyg upphör att gälla om produkten ändras utan vårt tillstånd.</p>	<p>SLO EU-izjava o skladnosti Podpisani proizvajalca «Husqvarna AB, 561 82 Huskvarna, Sweden» s podpisom potrjuje, da sledeće opisana naprava, ki smo jo poslali na tržišče izpolnjuje zahteve harmoniziranih standardov ES-smernic, ES-varnostnih standardov in izdelku specifičnih standardov. V primeru spremembe na napravi brez našega pisnega dovoljenja ta izjava izgubi svoj pomen in veljavnost.</p>
<p>DK EU Overensstemmelse certifikat Undertegnede Husqvarna AB, 561 82 Huskvarna, Sweden bekræfter hermed, at enheder listede herunder, ved afsendelse fra fabrikken, er i overensstemmelse med harmoniserede EU retningslinjer, EU sikkerheds standarder og produkt specifikations standarder. Dette certifikat træder ud af kraft hvis enhederne er ændret uden vor godkendelse.</p>	<p>HR Izjava o skladnosti EU-a Dolje potpisana tvrtka Husqvarna AB, 561 82 Huskvarna, Sweden ovime potvrđuje da dolje navedeni uređaji u izvedbi plasiranoj na tržište ispunjavaju zahtjeve harmoniziranih EU smjernica, EU sigurnosnih normi i normi za odresene proizvode. Ova izjava postaje ništavna u slučaju izmjene uređaja koje nismo odobrili.</p>
<p>FI EY-vaatimustenmukaisuusvakuutus Allekirjoittanut Husqvarna AB, 561 82 Huskvarna, Sweden vakuuttaa, että alla mainittu laitteet täyttävät tehtaaltamme lähtießään yhdenmukaistettujen EY-direktiivien, EY-turvallisuusstandardien ja tuotekohtaisten standardien vaatimukset. Laitteisiin tehdyt muutokset, joista ei ole sovittu kanssamme, joutavat tämän vakuutuksen raukaamiseen.</p>	<p>RO UE-Certificat de conformitate Prin prezenta Husqvarna AB, 561 82 Huskvarna, Sweden, certifica faptul ca, in momentul in care produsele mentionate mai jos ies din fabrica sunt in concordanta cu directivele UE, standardele de siguranta UE si standardele specifice ale produsului UE. Acest certificat devine nul in cazul modificării aparatului la fabricarea noastră.</p>
<p>I Dichiarazione di conformità alle norme UE La sottoscritta Husqvarna AB, 561 82 Huskvarna, Sweden certifica che il prodotto qui di seguito indicato, nei modelli da noi commercializzati, è conforme alle direttive armonizzate UE nonché agli standard di sicurezza e agli standard specifici di prodotto. Qualunque modifica apportata al prodotto senza nostra specifica autorizzazione invalida la presente dichiarazione.</p>	<p>BG ЕС-Декларация за съответствие Подписаната фирма Husqvarna AB, 561 82 Huskvarna, Sweden декларира, че описаните по-долу уреди, пуснати в продажба съгласно нашата спецификация, изпълняват изискванията на хармонизираните ЕС-директиви, ЕС-стандарти за безопасност и специфичните производствени стандарти. При промяна на уреда, която не е съгласувана с нас, тази декларация губи своята валидност.</p>
<p>E Declaración de conformidad de la UE El que suscribe Husqvarna AB, 561 82 Huskvarna, Sweden declara que la presente mercancía, objeto de la presente declaración, cumple con todas las normas de la UE, en lo que a normas técnicas, de homologación y de seguridad se refiere. En caso de realizar cualquier modificación en la presente mercancía sin nuestra previa autorización, esta declaración pierde su validez.</p>	<p>EST Eli vastavusdeklaratsioon Allekirjutanu Husqvarna AB, 561 82 Huskvarna, Sweden kinnitab, et kirjeldatud seade vastab meie poolt riigusse viidud kujul ELi harmoniseeritud direktiividele, ELi ohutusstandarditele ja tootega seotud standarditele. Meiega kooskõlastamata muudatuse tegemise korral seadmel kaotab see deklaratsioon kehtivuse.</p>
<p>P Certificado de conformidad da UE Os abaixo mencionados Husqvarna AB, 561 82 Huskvarna, Sweden, por este meio certificam que ao sair da fábrica os aparelhos abaixo mencionados estão de acordo com as direttrizes harmonizadas da UE, padrões de segurança e de produtos específicos. Este certificado ficará nulo se as unidades forem modificadas sem a nossa aprovação.</p>	<p>LT ES Atitikties deklaracija Pasirašanti firma Husqvarna AB, 561 82 Huskvarna, Sweden patvirtina, kad žemiau nurodyti prietaisai ir jų modeliai, kuriuos paleidome į apyvartą, patenkina harmonizuotas ES direktyvas, ES saugumo standartus ir specifinius gaminių standartus. Atlikus bet kokį prietaiso pakeitimą, kuris nėra suderintas su mumis, ši deklaracija praranda galiojimą.</p>
<p>PL Deklaracja zgodności Unii Europejskiej Husqvarna AB, 561 82 Huskvarna, Sweden potwierdza, że poniżej określone urządzenia w wersji oferowanej przez nas do sprzedaży spełniają wymagania zharmonizowanych dyrektyw Unii Europejskiej, standardu bezpieczeństwa Unii Europejskiej i standardu specyficznego dla tego typu produktu. W przypadku zmiany urządzenia, która nie została z nami uzgodniona, niniejsza deklaracja traci moc obowiązującą.</p>	<p>LV ES-atbilstības deklarācija Parakstīstusies Husqvarna AB, 561 82 Huskvarna, Sweden, Vācija apstiprina, ka sekojoši apzīmētās iekārtas, kurās mēs izplatām, savā izpildījumā atbilst harmonizētajām ES direktīvajām, ES drošības standartiem un produkta specifiskajiem standartiem. Ar mūsu neapstiprinātām izmaiņām iekārtā šī deklarācija zaudē savu derīgumu.</p>

<p>Bezeichnung der Geräte: Description of the units: Désignation du matériel : Omschrijving van de apparaten: Produktbeskrivning: Beskrivelse af produktet: Laitteiden nimilyys: Descrizione dei prodotti: Descripción de la mercancía: Descrição dos aparelhos: Nazwa urządzeń: A készülékek megnevezése: Označení přístrojů: Označenie zariadenia: Ονομασία της συσκευής: Opis naprave: Oznaka uresaja: Descrierea articolului: Обозначение на уредите: Seadmete nimetus: Prietaisų pavadinimas: Iekārtu apzīmējums:</p>	<p>Accu-Hochentaster Battery Pole Pruner Élagueuse sur perche sur accu Accu-telescoopkettingszaag Batteridriven Kvistsåg Akku-grensav til højtsiddende grene Accu-raivaussaha Potatore telescopico a batteria Sierra de pértiga telescópica con accu Serra accu para poda em altura Akumulatorowa pilarka tańczuchowa z trzoniem teleskopowym Akumulátoros magassági ágvágó Akumulátorová teleskopická vyvétvovací píla Akumulátorový teleskopický odvetvovač Τηλεσκοπικό αλυσοπίοιο ματριάς Akumulatorski obrezovalnik za veje Akumulatorska teleskopska píla Foarfecă cu acumulator pentru rărireă crengilor copacilor înalți Телескопична акумулаторна кастрачка Aluga kõrglõikur Akumulátorinē aukštāpjovē Atzarotājs ar akumulatoru un teleskopisko kātu</p>	<p>Hinterlegte Dokumentation: GARDENA-Technische Dokumentation, M. Kugler 89079 Ulm</p> <p>Deposited Documentation: GARDENA Technical Documentation, M. Kugler 89079 Ulm</p> <p>Dokumentation déposée: Documentation technique GARDENA, M. Kugler 89079 Ulm</p>						
<p>Typen: Types: Types : Type: Typ: Typer: Tyypit: Tipi: Tipos: Tipos: Typu: Tipusok: Typy: Typ: Τύποι:</p>	<p>Tipi: Tipovi: Tipuri: Tipove: Tüübid: Tipai: Tipi: Tipos: Tipos: Typy: Tipusok: Typy: Typ: Τύποι:</p>	<p>Art.-Nr.: Art. No.: Référence : Art.nr.: Art.nr.: Art. nr.: Tuoten:o Art.: Art. No: Art. no: Nr. artykułu: Cikkszám: Číslo artiklu: Art.: Αριθ. ειδους:</p> <p>Art št.: br. art. Nr art.: Αρτ. номер: Toote nr : Gaminio nr.: Izstr.:</p> <p>Anbringningsjahr der CE-Kennzeichnung: Year of CE marking: Année d'apposition du marquage CE : Installatiejaar van de CE-aanduiding: Märkningsår: CE-Märkningsår: CE-merkin kiinnitysvuosi: Anno di applicazione della certificazione CE: Colocación del distintivo CE: Ano de marcação pela CE: Rok nadania oznakowania CE: CE-jelzés elhelyezésének éve: Rok umístění značky CE: Rok udelenia značky CE: Ετος σήματος CE: Leto namestitve CE-oznake: Godina dobivanja CE oznake: Anul de marcare CE: Година на поставяне на CE-маркировка: CE-märkastuse paigaldamise aasta: Metai, kuriais pažymėta CE-ženklui: CE-marķējuma uzlikšanas gads:</p> <p style="text-align: right;">2013</p>						
<p>EU-Richtlinien: EU directives: Directives européennes : EU-richtlijnen: EU directiv: EU Retningslinier: EY-direktiivit: Direttive UE: Normativa UE: Directizes da UE: Dyrektywy Unii Europejskiej: EU-irányelvek: Směrnice EU: EU-Predpisy: Οδηγίες της ΕΕ: ES-smernice: EU smjernice: Directive UE: EC-директиви: ELI direktiivid: ES direktivos: ES-direktīvas:</p>	<p>2006/42/EG 2004/108/EG 2011/65/EG 2006/95/EG</p>	<p>Ulm, den 04.11.2013 Ulm, 04.11.2013 Fait à Ulm, le 04.11.2013 Ulm, 04-11-2013 Ulm, 2013.11.04. Ulm, 04.11.2013 Ulmissa, 04.11.2013 Ulm, 04.11.2013 Ulm, 04.11.2013 Ulm, 04.11.2013 Ulm, dnia 04.11.2013 Ulm, 04.11.2013 Ulm, 04.11.2013 Ulm, dnia 04.11.2013 Ulm, 04.11.2013 Ulm, 04.11.2013 Ulm, dana 04.11.2013 Ulm, 04.11.2013 Ulm, 04.11.2013 Ulm, 04.11.2013 Ulme, 04.11.2013</p> <p>Der Bevollmächtigte Authorised representative Le mandataire De gevolmachtigde Auktoriserad representant Autoriserer repräsentant Valtuutettu edustaja Persona delegata La persona autorizada O representante Pelnomocnik Meghatalmazott Zplnomocněnec Spilnomocnený Ο εξουσιοδοτημένος Pooblaščenec Ovlaštena osoba Conducerea tehnică Упълномощен Volitatud esindaja Igalitasis atstovas Pilnvarotā persona</p>						
<p>Harmonisierte EN:</p> <table border="0"> <tr> <td>DIN EN ISO 12100</td> <td>IEC 62133</td> </tr> <tr> <td>EN ISO 11680-1</td> <td>IEC 60335-1</td> </tr> <tr> <td>EN IEC 60745-1</td> <td>IEC 60335-2-29</td> </tr> </table> <p style="text-align: right;">  Peter Lameli Chief Technical Officer </p>			DIN EN ISO 12100	IEC 62133	EN ISO 11680-1	IEC 60335-1	EN IEC 60745-1	IEC 60335-2-29
DIN EN ISO 12100	IEC 62133							
EN ISO 11680-1	IEC 60335-1							
EN IEC 60745-1	IEC 60335-2-29							

Deutschland / Germany

GARDENA GmbH
Central Service
Hans-Lorenser-Straße 40
D-89079 Ulm
Produktfragen:
(+49) 731 490-123
Reparaturen:
(+49) 731 490-290
service@gardena.com

Albania

COBALT Sh.p.k.
Rr. Siri Kodra
1000 Tirana
Argentina
Husqvarna Argentina S.A.
Av.del Libertador 5954 –
Piso 11 – Torre B
(C1428ARP) Buenos Aires
Phone: (+54) 11 5194 5000
info.gardena@
ar.husqvarna.com

Armenia

Garden Land Ltd.
61 Tigran Mets
0005 Yerevan

Australia

Husqvarna Australia Pty. Ltd.
Locked Bag 5
Central Coast BC
NSW 2252
Phone: (+61) (0) 2 4352 7400
customer.service@
husqvarna.com.au

Austria / Österreich

Husqvarna Austria GmbH
Consumer Products
Industriezeile 36
4010 Linz
Tel.: (+43) 732 77 01 01 - 90
consumer.service@
husqvarna.at

Azerbaijan

Firm Progress
a. Aliyev Str. 26A
10522 Baku

Belgium

GARDENA Belgium NV/SA
Sterrebeekstraat 163
1930 Zaventem
Phone: (+32) 2 720 92 12
Mail: info@gardena.be

Bosnia / Herzegovina

SILK TRADE d.o.o.
Industrijska zona Bukva bb
74260 Tešanj

Brazil

Husqvarna do Brasil Ltda
Av. Francisco Matrazzo,
1400 – 19º andar
São Paulo – SP
CEP: 05001-903
Tel: 0800-112252
marketing.br.husqvarna@
husqvarna.com.br

Bulgaria

Husqvarna България ЕООД
бул. „Андрей Ляпчев“ № 72
1799 София
Tel.: (+359) 02/9753076
www.gardena.bg

Canada / USA

GARDENA Canada Ltd.
100 Summerlea Road
Brampton, Ontario L6T 4X3
Phone: (+1) 905 792 9330
info@gardenaCanada.com

Chile

Maquinarias Agroforestales
Ltda. (Maga Ltda.)
Santiago, Chile
Avda. Chesterton
8355 comuna Las Condes
Phone: (+56) 2 202 4417
Dalton@magla.cl
Zipcode: 7560330
Temuco, Chile
Avda. Valparaíso # 01466
Phone: (+56) 45 222 126
Zipcode: 4780441

China

Husqvarna (China) Machinery
Manufacturing Co., Ltd.
No. 1355, Jia Xin Rd.,
Ma Lu Zhen, Jia Ding Dist.,
Shanghai
201801
Phone: (+86) 21 59159629
Domestic Sales
www.gardena.com.cn

Colombia

Husqvarna Colombia S.A.
Calle 18 No. 68 D-31, zona
Industrial de Montevideo
Bogotá, Cundinamarca
Tel. 571 2922700 ext. 105
jairo.salazar@
husqvarna.com.co

Costa Rica

Compania Exim
Euroiberoamericana S.A.
Los Colegios, Moravia,
200 metros al Sur del Colegio
Saint Francis – San José
Phone: (+506) 297 68 83
exim_euro@racsa.co.cr

Croatia

SILK ADRIA d.o.o.
Josipa Lončara 3
10090 Zagreb
Phone: (+385) 1 3794 580
silk.adria@zg-t.com.hr

Cyprus

Med Marketing
17 Digeni Akrita Ave
P.O. Box 27017
1641 Nicosia

Czech Republic

Husqvarna Česko s.r.o.
Türkova 2319/5b
149 00 Praha 4 – Chodov
Bežplatná infolinka:
800 100 425
servis@cz.husqvarna.com

Denmark

GARDENA/Husqvarna
Consumer Outdoor Products
Salgsafdelning Danmark
Box 9003
S-200 39 Malmö
info@gardena.dk

Dominican Republic

BOSQUESA, S.R.L
Carretera Santiago Licey
Km 5 ½
Esquina Copal II,
Santiago, Dominican Republic
Phone: (+809) 736-0333
joserbosquesa@claro.net.do

Ecuador

Husqvarna Ecuador S.A.
Arujos E1-181 y 10 de Agosto
Quito, Pichincha
Tel. (+593) 22800739
francisco.jacome@
husqvarna.com.ec

Estonia

Husqvarna Eesti OÜ
Consumer Outdoor Products
Kesk tee 10, Aaviku küla
Rae vald
Harju maakond
75305 Estonia
kontakt.etj@husqvarna.ee

Finland

Oy Husqvarna Ab
Consumer Outdoor Products
Lautatarhankatu 8 B / PL 3
00581 HELSINKI
info@gardena.fi

France

GARDENA France
Immeuble Expositif
9-11 allée des Pierres Mayettes
ZAC des Barbanniers, B.F. 99
-F. 92232 GENNEVILLIERS
cedex
Tél. (+33) 01 40 85 30 40
service.consommateurs@
gardena.fr

Georgia

ALD Group
Belashvili 8
1159 Tbilisi

Great Britain

Husqvarna UK Ltd
Preston Road
Aycliffe Industrial Park
Newton Aycliffe
County Durham
DL5 6UP
info.gardena@
husqvarna.co.uk

Greece

HUSQVARNA ΕΛΛΑΣ Α.Ε.Β.Ε.
Υπ/μυ Ηφαίστου 33Α
Βτ. Πτε. Κορωπίου
194 00 Κορωπί Αττικής
V.A.T. EL094094640
Phone: (+30) 210 66 20225
info@husqvarna-consumer.gr

Hungary

Husqvarna Magyarország Kft.
Ezred u. 1-3
1044 Budapest
Telefon: (+36) 1 251-4161
vevoszolgalat.husqvarna@
husqvarna.hu

Iceland

Ó. Johnson & Kaaber
Túngahalsi 1
110 Reykjavik
oio@ok.is

Ireland

Husqvarna UK Ltd
Preston Road
Aycliffe Industrial Park
Newton Aycliffe
County Durham
DL5 6UP
info.gardena@
husqvarna.co.uk

Italy

Husqvarna Italia S.p.A.
Via Como 72
23868 VALMADRERA (LC)
Phone: (+39) 0341.203.111
info@gardenaitalia.it

Japan

KAKUICHI Co. Ltd.
Sumitomo Realty &
Development Kojimachi
BLDG., 8F
5-1 Nibanencho
Chiyoda-ku
Tokyo 102-0084
Phone: (+81) 33 264 4721
m_ishihara@kaku-ichi.co.jp

Kazakhstan

LAMED Ltd.
155/1, Tazhibayevoy Str.
050060 Almaty
IP Schmidt
Abayavenue 3B
110 005 Kostanay

Korea

Kyung Jin Trading Co., LTD.
107-4, SunDuk Bld.,
YangJae-dong,
Seocho-gu,
Seoul, (zipcode: 137-891)
Phone: (+82) (0)2 574-6300

Kyrgyzstan

Alye Maki
av. Molodaya Guardir J 3
720014
Bishkek

Latvia

Husqvarna Latvija
Consumer Outdoor Products
Bakūžu iela 6
LV-1024 Rīga
info@husqvarna.lv

Lithuania

UAB Husqvarna Lietuva
Consumer Outdoor Products
Atleities pl. 77C
LT-52104 Kaunas
centras@husqvarna.lt

Luxembourg

Magasins Jules Neuberg
39, rue Jacques Stas
Luxembourg-Gasperich 2549
Case Postale No. 12
Luxembourg 2010
Phone: (+352) 40 14 01
api@neuberg.lu

Mexico

AFOSA
Av. Lopez Mateos Sur # 5019
Col. La Calma 45070
Zapopan, Jalisco
Mexico
Phone: (+52) 33 3818-3434
icornejo@afosa.com.mx

Moldova

Convel S.R.L.
290A Muncestl Str.
2002 Chisinau

Netherlands

GARDENA Nederland B.V.
Postbus 50176
1305 AD ALMERE
Phone: (+31) 36 521 00 00
info@gardena.nl

Neth. Antilles

Jonka Enterprises N.V.
Sta. Rosa Weg 196
P.O. Box 8200
Curaçao
Phone: (+599) 9 767 66 55
pjm@jonka.com

New Zealand

Husqvarna New Zealand Ltd.
PO Box 76-437
Manukau City 2241
Phone: (+64) (0) 9 9202410
support.nz@husqvarna.co.nz

Norway

GARDENA
Husqvarna Consumer
Outdoor Products
Salgskontor Norge
Kleivveien 6
1540 Vestby
info@gardena.no

Peru

Husqvarna Perú S.A.
Jr. Ramón Cárcamo 710
Lima 1
Tel: (+51) 1 3320400 ext. 416
juan.remuzgo@
husqvarna.com

Poland

Husqvarna
Poland Spółka z o.o.
ul. Wysockiego 15 b
03-371 Warszawa
Phone: (+48) 22 330 96 00
gardena@husqvarna.com.pl

Portugal

Husqvarna Portugal, SA
Lagoa - Albarraque
2635 - 595 Rio de Mouro
Tel.: (+351) 21 922 85 30
Fax: (+351) 21 922 85 36
info@gardena.pt

Romania

Madex International Srl
Soseaua Odaii 117-123,
RO 013603
Bucuresti, S1
Phone: (+40) 21 352.76.03
madex@ines.ro

Russia

ООО „Хусварна“
141400, Московская обл.,
г. Химки,
улица Ленинградская,
владение 39, стр.6
Бизнес Центр
„Химки Бизнес Парк“,
помещение 0802_04

Serbia

Domel d.o.o.
Autoput za Novi Sad bb
11723 Belgrade
Phone: (+381) 11 848 48 33
miroslav.jejina@domel.rs

Singapore

Hy-Ray PRIVATE LIMITED
49 Jalan Pemimpin
#02-08 Tat Ann Building
Singapore 577185
Phone: (+65) 6253 2277
shiyang@hyray.com.sg

Slovak Republic

Husqvarna Cesko s.r.o.
Tel. 571 2922700 ext. 105
149 00 Praha 4 – Chodov
Bežplatná infolinka:
800 154 004
servis@sk.husqvarna.com

Slovenia

Husqvarna Austria GmbH
Consumer Products
Industriezeile 36
4010 Linz
Tel.: (+43) 732 77 01 01 - 90
consumer.service@
husqvarna.at

South Africa

Husqvarna
South Africa (Pty) Ltd
Postnet Suite 250
Private Bag X6,
Cascades, 3202
South Africa
Phone: (+27) 33 846 9700
info@gardena.co.za

Spain

Husqvarna España S.A.
C/ Basauri, nº 6
La Florida
28023 Madrid
Phone: (+34) 91 708 05 00
atencioncliente@gardena.es

Suriname

Agrofix n.v.
Verlengde Hogestraat # 22
Phone: (+597) 472426
agrofix@sr.net
Pobox: 2006
Paramaribo
Suriname – South America

Sweden

Husqvarna AB
S-561 82 Huskvarna
info@gardena.se

Switzerland / Schweiz

Husqvarna Schweiz AG
Consumer Products
Industriestrasse 10
5506 Mägenwil
Phone: (+41) (0) 62 887 37 90
info@gardena.ch

Turkey

GARDENA Dost Diş Ticaret
Müesseslik A.Ş.
Sanayi Çik. Adı Sokak
No: 1/B Kartal
34873 Istanbul
Phone: (+90) 216 38 93 939
info@gardena-dost.com.tr

Ukraine / Україна

ТОВ «Хусварна Україна»
вул. Василієвська, 34,
офіс 204-г
03022, Київ
Тел. (+380) 044 498 39 02
info@gardena.ua

Uruguay

FELI SA
Entre Rios 1083 CP 11800
Montevideo – Uruguay
Tel: (+598) 22 03 18 44
info@felisa.com.uy

Venezuela

Corporación Casa y Jardín C.A.
Av. Caroní, Edif. Trezmen, P.B.
Cinas de Bello Monte.
1050 Caracas.
Tlf: (+58) 212 992 33 22
info@casayjardin.net.ve

8866-20.960.03/0314
© GARDENA
Manufacturing GmbH
D-89070 Ulm
http://www.gardena.com