

THS Li-18/42 Art. 8881

- D Betriebsanleitung**  
Accu-Teleskop-Heckenschere
- GB Operating Instructions**  
Telescopic Accu Hedge Trimmer
- F Mode d'emploi**  
Taille-haies télescopique sur accu
- NL Gebruiksaanwijzing**  
Telescopische accu-heggenschaar
- S Bruksanvisning**  
Accu Teleskophäckssax
- DK Brugsanvisning**  
Akkuteleskop-hækkeklipper
- FI Käyttöohje**  
Teleskooppivarrellinen akkupensasleikkuri
- N Bruksanvisning**  
Batteri-teleskop-hekksaks
- I Istruzioni per l'uso**  
Tagliasiepi telescopica a batteria
- E Instrucciones de empleo**  
Recortasetos telescópico con Accu
- P Manual de instruções**  
Corta-sebes telescópico accu
- PL Instrukcja obsługi**  
Akumulatorowe nożyce do żywopłotu z trzonkiem teleskopowym
- H Használati utasítás**  
Akkumulátoros-teleszkópos sövénynyíró
- CZ Návod k obsluze**  
Akumulátorové teleskopické nůžky na živý plot
- SK Návod na obsluhu**  
Akumulátorové nožnice na živý plot
- GR Οδηγίες χρήσης**  
Τηλεσκοπικό μπουρντουροψάλιδο μπαταρίας
- RUS Инструкция по эксплуатации**  
Аккумуляторные телескопические ножницы для живых изгородей
- SLO Navodilo za uporabo**  
Akumulatorske teleskopske škarje za živo mejo
- HR Upute za uporabu**  
Teleskopske škare za živicu s akumulatorom
- SRB Uputstvo za rad**  
**BIH** Teleskopske baterijske makaze za živicu
- UA Інструкція з експлуатації**  
Акумуляторний телескопічний садовий секатор
- RO Instrucțiuni de utilizare**  
Trimmer telescopic cu acumulator pentru gard viu
- TR Kullanma Kılavuzu**  
Akkülü teleskopik çit budayıcı
- BG Инструкция за експлоатация**  
Аккумуляторна телескопична ножица за жив плет
- AL Manual përdorimi**  
Gërshërë gardhesh teleskopike me bateri
- EST Kasutusjuhend**  
Aku ja teleskoopvarrega hekikäärid
- LT Eksploatavimo instrukcija**  
Akumuliatorinės teleskopinės gyvatvorių žirkklės
- LV Lietošanas instrukcija**  
Teleskopiskās dzīvžogu šķēres ar akumulatoru

# GARDENA Akumulatorinės teleskopinės gyvatvorių žirklys THS Li-18/42



## Tai vokiškos eksploataavimo instrukcijos originalas.

Prašome atidžiai perskaityti eksploataavimo instrukciją ir laikytis jos nurodymų. Remdamiesi šia eksploataavimo instrukcija susipažinkite su gaminiu, teisingu jo naudojimu ir saugos nurodymais.



Saugumo sumetimais šiuo gaminiu draudžiama naudotis vaikams ir paaugliams iki 16 metų amžiaus bei asmenims, nesusipažinusiems su šia eksploataavimo instrukcija. Neįgalūs asmenys gali naudotis gaminiu tik jei yra prižiūrėti arba apmokyti atsakingo asmens. Vaikus reikia prižiūrėti, kad būtų užtikrinta, jog jie nežaidžia su gaminiu.

→ Prašome išsaugoti šią eksploataavimo instrukciją.

## Turinys:

1. Jūsų akumuliatorių gyvatvorių žirklių naudojimo sritys . . . . .	263
2. Saugos nurodymai . . . . .	263
3. Surinkimas . . . . .	266
4. Paleidimas eksploataavimui . . . . .	266
5. Valdymas. . . . .	268
6. Po eksploataavimo . . . . .	269
7. Techninė priežiūra. . . . .	270
8. Gedimų šalinimas . . . . .	270
9. Tiekiami priedai . . . . .	271
10. Techniniai duomenys . . . . .	271
11. Servisas/Garantija . . . . .	272

## 1. Jūsų akumuliatorių gyvatvorių žirklių naudojimo sritys

### Naudojimas pagal paskirtį:

GARDENA akumuliatorinės gyvatvorių žirklys skirtos kirpti gyvatvoves, krūmus, daugiametes gėles ir dengiančius žemę augalus privačiuose namų bei mėgėjų soduose.

Šios eksploataavimo instrukcijos laikymasis yra gyvatvorių žirklių naudojimo pagal paskirtį sąlyga.

### Atkreipti dėmesį:



### PAVOJUS! Susižalojimo grėsmė!

Gyvatvorių žirkles draudžiama naudoti vejai/vejos kraštams pjauti arba augalams smulkinti norint juos kompostuoti.

## 2. Saugos nurodymai



Naudojantis netinkamai, gaminyje gali būti pavojingas! Jis gali sunkiai sužeisti naudotoją ir kitus. Turi būti laikomasi visų perspėjimų ir saugos reikalavimų, norint užtikrinti gaminio saugumą ir efektyvumą. Asmuo, besinaudojantis mašina, yra atsakingas už šioje instrukcijoje esančių perspėjimų ir saugos reikalavimų laikymąsi. Niekada nesinaudokite gaminiu, jei neteisingai pritvirtinta gamintojo žolės dėžė, ar apsaugos įtaisai.

## Ant mašinos esančių simbolių paaiškinimai.



**Įspėjimas!**  
Norint suprasti visų nustatymų paskirtį, įdėmiai perskaitykite visas instrukcijas.



**Pavojus gyvybei dėl elektros smūgio!**  
Nuo elektros laidų būkite ne mažesniu kaip 10 m atstumu.



**Visada užsidėkite apsauginius akinius ir ausines.**



**Ant kabelio neturi lyti.  
Nepalikite gaminio lauke per lietų.**

## Bendri saugos įspėjimai dirbant su elektriniais įrankiais



**ĮSPĖJIMAS!** Privalote perskaityti visus saugos įspėjimus ir nurodymus.

*Jei nevykdysite šių įspėjimų ir nurodymų, iškilus elektros smūgio, gaisro ir (arba) sunkaus sužalojimo pavojus.*

Įsisaugokite visus įspėjimus ir nurodymus, kad galėtumėte juos bet kada vėliau paskaityti. Įspėjimuose naudojamas terminas "elektrinis įrankis" taikomas įrankiams, kurių maitinimas vyksta iš elektros tinklo (laidiniai) arba naudojant akumuliatorių (belaiddžiai).

### 1) Sauga darbo vietoje

**a) Darbo vieta turi būti švari ir gerai apšviesta.**

*Užgriozdinimas ar tamsa gali tapti nelaimingo atsitikimo priežastimi.*

**b) Nenaudokite elektrinių įrankių aplinkoje, kurioje kyla sprogimo pavojus, pvz., jei netoliese yra lengvai užsiliepsnojančių medžiagų, dujų ar dulkių.**

*Elektriniai įrankiai skleidžia žiežirbas, kurios gali padegti dulkes ar dūmus.*

**c) Nenaudokite įrankio, jei netoliese yra vaikų ar pašalinių asmenų. Jei kas nors atitrauks jūsų dėmesį, galite nesuvaldyti įrankio.**

### 2) Elektros saugos reikalavimai

**a) Elektrinių įrankių kištukai privalo tikti lizdai, į kurį bus kišami. Niekada nebandykite kokių nors būdu perdaryti kištuko. Draudžiama naudoti kištukinius adapterius įžemintų elektrinių įrankių jungimui.**

*Neperdaryti kištukai ir juos atitinkantys lizdai mažina elektros smūgio pavojų.*

**b) Venkite kūno kontakto su įžemintais paviršiais, pvz., vamzdžiais, radiatoriais, viryklėmis ir šaldytuvais. Elektros smūgio pavojus padidėja, jei jūsų kūnas yra įžemintas.**

**c) Neleiskite, kad ant elektrinių įrankių lytų arba jie būtų laikomi šlapioje vietoje.**

*Į elektrinį įrankį patekęs vanduo padidins elektros smūgio pavojaus galimybę.*

**d) Laidą naudokite tik pagal paskirtį. Niekada netempkite už laido, jei norite elektrinį įrankį perkelti į kitą vietą, jį patraukti ar išjungti. Laidas turi būti kuo toliau nuo ugnies, tepalų, aštrių briaunų ar judančių dalių. Pažeisti ar susipainioję laidai didina elektros smūgio pavojų.**

**e) Kai dirbate elektriniu įrankiu lauke, naudokite darbui lauke tinkamą prailginimo laidą. Darbui lauke tinkantis laidas sumažina elektros smūgio pavojų.**

**f) Jei elektrinį įrankį yra būtina naudoti aplinkoje, kur daug drėgmės, naudokite liekamosios srovės įrenginį (RCD) apsaugotą elektros tiekimo šaltinį. RCD naudojimas sumažina elektros smūgio pavojų.**

### 3) Asmens sauga

**a) Dirbdami su elektriniu įrankiu būkite budrūs, matykite, ką darote ir vadovaukitės sveiku protu. Nenaudokite elektrinio įrankio tada, kai esate pavargęs arba vartojate narkotikus, alkoholį ar vaistus. Viena neatidomu akimirka dirbant elektriniu įrankiu, ir jūs galite sunkiai susižaloti.**

**b) Naudokite asmenines apsaugos priemones. Visada būkite užsidėję apsauginius akinius. Apsauginė įranga, pvz., tam tikromis aplinkybėmis naudojamas respiratorius, specialūs neslystantys batai, apsauginis šalmas ar ausinės mažina tikimybę susižaloti.**

**c) Saugokitės, kad įrankio neįjungtumėte netyčia. Prieš jungdami įrankį į elektros tinklą ir (arba) prie akumuliatorių bloko arba prieš keldami ar norėdami nunešti jį į kitą vietą, patikrinkite, ar jungiklis yra padėtyje "išjungta". Elektros įrankio nešimas laikant pirštą ant jungiklio arba įrankio judinimas, kai jungiklis yra padėtyje "įjungta", gali tapti nelaimės priežastimi.**

**d) Prieš įjungdami elektros įrankį, nuo jo nuimkite montavimo raktus ar veržliarakčius.**

*Jei ant besisukančios elektrinio įrankio detalės paliksiti veržliarakčių ar bet kurį kitą raktą, galite susižeisti.*

**e) Per plačiau neužsimokite. Visada turėkite tvirtą pagrindą po kojomis ir išlaikykite pusiausvyrą. Tik taip galėsite suvaldyti elektrinį įrankį iškilus netikėtoms aplinkybėms.**

**f) Tinkamai apsirenkite. Venkite palaidų drabužių ir papuošalų. Žiūrėkite, kad jūsų plaukai, drabužiai ar pirštinės būtų kuo toliau nuo judančių dalių. Judančios dalys gali įsukti palaidus drabužius, papuošalus ar ilgus plaukus.**

**g) Jei gaunate prietaisų, skirtų prijungti dulkių pašalinimo ar surinkimo įtaisą, patikrinkite, kad šie būtų prijungiami ir naudojami tinkamai. Dulkių surinkimas mažina dėl dulkių kylančius pavojus.**

### 4) Elektrinių įrankių naudojimas ir priežiūra

**a) Nenaudokite jėgos. Savo darbui atlikti pasirinkite tinkamą elektrinį įrankį. Tinkamas elektrinis įrankis atliks darbą geriau bei saugiau ir tokiu tempu, koks numatytas jį projektuojant.**

**b) Nenaudokite elektrinio įrankio, jei neveikia jo jungiklis. Bet kuris elektrinis įrankis, kurio jungiklis neveikia, yra pavojingas ir turi būti taisomas.**

c) Prieš taisydami elektrinį įrankį, keisdami priedus ar padėdami jį į sandėlį, išjunkite kištuką iš maitinimo šaltinio ir (arba) atjunkite elektrinį įrankį nuo akumuliatorių bloko. Šios atsargumo priemonės mažina pavojų, jog elektrinis įrankis įsijungs netyčia.

d) Nenaudojamus elektrinius įrankius laikykite vaikams nepasiekiamoje vietoje ir neleiskite su šiuo įrankiu ar šiais nurodymais nesuipažinusiems asmenims juo dirbti. Elektriniai įrankiai yra pavojingi, jei patenka į neišmokyto naudotojo rankas.

e) Elektrinių įrankių priežiūra. Patikrinkite vietas, kuriose judančios dalys turi sutapti, taip pat sudūrimus, ar nėra įtrūkimų ar kitų pažeidimų, dėl kurių įrankis gali blogai dirbti. Jei aptiksite gedimų, prieš naudodami būtinai juos pašalinkite. Daug nelaimių atsitinka dėl netinkamos elektrinių įrankių priežiūros.

f) Pjovimui skirti įrankiai turi būti aštrūs ir švarūs. Tinkamai prižiūrimi pjovimo įrankiai, turintys aštrius ašmenis, ne taip greitai atšimpa ir todėl su jais yra lengviau dirbti.

g) Naudodami šį elektrinį įrankį, priedus, jo ašmenis ir t. t., vadovaukitės šiais nurodymais; taip pat atsižvelkite į darbo sąlygas ir darbo, kurį reikia atlikti, pobūdį. Pavojinga naudoti šį elektrinį įrankį kitiems tikslams nei numatytieji.

#### 5) Akumulatorinio įrankio naudojimas ir priežiūra

a) Įkraukite akumuliatorių tiktai krovikliuose, kuriuos rekomendavo gamintojas.

Krovikliui, skirtam tam tikrai akumuliatorių rūšiai krauti, kyla gaisro pavojus, jei naudojamas su kitu akumuliatoriumi.

b) Elektriniuose įtaisuose naudokite tik jiems skirtus akumuliatorius. Kitų akumuliatorių naudojimas gali sukelti sužalojimus ir gaisro pavojų.

c) Saugokite nenaudojamą akumuliatorių nuo sąvaržėlių, monetų, raktų, vinių, varžtų ir kitų metalinių daiktų, kurie galėtų sukelti kontaktų šuntavimą.

Trumpas jungimas tarp baterijos kontaktų gali sukelti nudegimus arba gaisrą.

d) Netiesiogiai naudojant iš akumuliatoriaus gali ištekėti skystis. Venkite kontakto su juo. Atsitiktinio kontakto atveju nuplaukite vandeniu. Jei skystis pateko į akis, papildomai kreipkitės į gydytoją. Ištekantis akumuliatoriaus skystis gali sukelti odos sudirginimą arba nudegimus.

#### 6) Servisas

a) Taisykite savo elektrinį įrankį tiktai pas kvalifikuotą personalą ir tiktai su originaliomis atsarginėmis dalimis.

Tai užtikrina, kad prietaisas išlieka saugus.

#### Gyvatvorių žirklys – saugos nurodymai:

- Saugokitės, kad jokia kūno dalimi nesiliestumėte prie pjaunančiosios geležtės. Nemėginkite šalinti nupjautų šakelių ar jas prilaikyti ranka tuo metu, kai geležtė juda. Prieš valydami užsikimšusį įrenginį, pasitikrinkite, ar jungiklis išjungtas.

Viena neatidumo akimirka dirbant su elektriniu įrankiu, ir jūs galite smarkiai susižaloti.

- Gyvatvorių žirkles neškite paėmę už rankenos ir darykite tai tik tada, kai pjaunančioji geležtė nebejudą. Gyvatvorės žirkles pervežti ir sandėliuoti reikia įdėjus į dėklą.

Tinkamai elgdamiesi su gyvatvorės žirkle mis sumažinsite tikimybę susižaloti į pjaunančiąją geležtę.

- Laikykite elektrinį įrankį už izoliuotų rankenų, nes peilis gali susiliesti su paslėptais tinklo kabeliais.

Peilio kontaktas su įtampa turinčiais kabeliais gali sukelti įtampą metalinėse prietaiso dalyse ir tuo pačiu elektros smūgį.

#### Papildomos rekomendacijos dėl saugos

##### Sauga darbo vietoje

Visada naudokite gaminį pagal paskirtį, aprašytą šiose instrukcijose. Mašinos naudotojas yra atsakingas už nelaimes, ar pavojus, sukeltus kitiems žmonėms, ar jų nuosavybei. Ypač atkreipkite dėmesį į grėsmę, kylančią trečiajam asmeniui, dėl padidėjusio darbo spindulio, kai teleskopinis vamzdis prailgintas.

Pavojus! Ši mašina eksploatavimo metu sukuria elektromagnetinį lauką. Tam tikromis aplinkybėmis šis laukas gali sąveikauti su aktyviais arba pasyviais medicininiais implantais. Kad būtų išvengta rizikos sunkiai arba mirtinai susižaloti, asmenims su medicininiais implantais prieš naudojant mašiną rekomenduojame pasikonsultuoti su savo gydytoju arba medicininio implanto gamintoju.

Gresiant audrai prietaiso nenaudokite.

##### Elektra

Įkroviklį prijunkite tik prie tipo lentelėje nurodytos kintamosios įtampos.

Jokiais būdais negalima prijungti įžeminimą prie bet kurios gaminio dalies.

##### Asmens sauga

Visada dėvėkite tinkamus rūbus, pirštines ir tvirtus batus. Apžiūrėkite teritoriją, kurioje naudosite gyvatvorių žirkles, ir pašalinkite visus laidus, paslėptus elektros kabelius ir kitus pašalinius objektus.

Visus nustatymo darbus (nukreipti pjovimo galvutę, prailginti teleskopinį vamzdį) reikia atlikti su užmautu apsauginiu skydu, darbų metu gyvatvorių žirkles draudžiama statyti ant peilio.

Prieš naudojimą ir po stipraus smūgio, reikia patikrinti mašiną, ar nėra lūžio ar pažeidimo požymių, ir sutaisykite, jei reikia.

Niekada nebandykite naudotis pilnai nesurinktu, ar neleidžiamos modifikacijos, prietaisu.

##### Elektrinių įrankių naudojimas ir priežiūra

Naudokite gaminį tiktai dienos šviesoje, arba, esant geram dirbtiniam apšvietimui.

Nenaudokite prietaiso ant šlapios gyvatvorės, kur tai įmanoma.

Žinokite, kaip įjungti prietaisą nelaimės atveju. Niekada nelaikykite prietaiso už apsaugos.

Nenaudokite gyvatvorių žirklių, jei apsauginiai mechanizmai yra sugadinti.

Naudojant gyvatvorių žirkles draudžiama naudoti kopėčias.

Nuimti akumuliatorių:

- paliekant įrenginį be priežiūros bet kuriam laiko tarpui;
- pašalinant blokavimą;
- prieš tikrinant, valant, ar dirbant įrenginyje;
- jei atsitrenkėt į objektą. Nenaudokite įrenginio, kol nesate visiškai įsitikinę, kad galima juo toliau saugiai naudotis;
- jei įrenginys pradės keistai drebtėti. Tuo pat patikrinkite. Perdėta vibracija gali sukelti sužalojimus.
- prieš perduodami prietaisą kitam asmeniui.

## Eksplotavimas ir laikymas



### SUSIŽEIDIMO GRĖSMĖ!

Nepalieskite peilių.

→ Po darbo ar darbo pertraukos metu užstumkite apsauginį skydą.

Visos veržlės ir varžtai turi būti tvirtai priveržti, kad būtų užtikrintas saugus prietaiso naudojimas.

### Akumulatoriaus sauga



### GAISRO PAVOJUS!

→ Niekada neįkrauti akumuliatorių šalia rūgščių ir medžiagų, kurios lengvai užsiliepsnoja.

Prietaisui įkrauti galima naudoti tik komplekte esantį GARDENA kroviklį. Naudojant kitokius kroviklius, gali būti sugadinti akumulatoriai ir net kilti gaisras.



### SPROGIMO PAVOJUS!

→ Saugoti akumuliatorių nuo karščio ir ugnies.

Nedėti ant radiatorių ir nelaikyti ilgą laiką karštoje saulėje.



### Nenaudokite kroviklio lauke.

→ Niekada nepalikite kroviklio lietuje arba drėgmėje.

Naudokite akumuliatorių tik tada, kai aplinkos temperatūra yra nuo 0 °C iki 40 °C.

Nebeveikiantį akumuliatorių reikia pristatyti į tokių atliekų surinkimo punktą. Jo negalima siųsti paštu. Dėl išsamesnės informacijos kreipkitės į savo vietinę atliekų tvarkymo įmonę.

Reguliariai tikrinkite kroviklio kabelį, ar nesimato sugadinimo ir senėjimo (itrūkimų) žymių, ir naudokite tik nepriekaištingo stovio.

Pristatytas kroviklis gali būti naudojamas įkrauti tiksliai pristatytą akumuliatorių.

Šiuo krovikliu draudžiama įkrauti akumuliatorius, kurių negalima įkrauti pakartotinai (gaisro pavojus).

Po įkrovimo atskirkite įkroviklį nuo tinklo ir akumuliatoriaus.

Įkraukite akumuliatorių tiksliai nuo 0 °C iki 45 °C. Po didelės apkrovos pirma leiskite akumuliatoriui atvėsti.

### Laikymas

Gyvatvorių žirkles draudžiama laikyti tiesioginiuose saulės spinduliuose.

Nelaikykite gyvatvorių žirklių statinės elektros vietose.

## 3. Surinkimas

### Teleskopinio koto surinkimas:



1. Teleskopinį vamzdį ② įstumkite į variklio bloką ① iki atramos. Abi žymos M turi būti viena prieš kitą.
2. Priveržkite pilką veržlę ③.

## 4. Paleidimas eksploatavimui

### Įkrauti akumuliatorių:



### DĖMESIO!

Viršįtampis sugadina akumuliatorius ir kroviklį.

→ Įsitikinkite, kad įtampa yra tinkama.

Prieš pirmą naudojimą dalinai įkrautą akumuliatorių reikia pilnai įkrauti. Įkrovimo trukmė (kai akumuliatorius neįkrautas) žr. 10 skyriuje „Techniniai duomenys“.

Galima įkrauti bet kokiame lygyje įkrautą akumuliatorių ir nesugadinant akumuliatoriaus bet kada nutraukti įkrovimą (jokio atminties efekto).

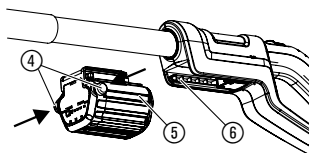

1. Įspauskite Atblokavimo mygtukus (4) ir nuimkite akumuliatorių (5) iš akumuliatoriaus laikiklio (6) ant rankenos.
2. Įkiškite kroviklio kabelio kištuką (7) į akumuliatorių (5).
3. Įkiškite kroviklį (8) į tinklo lizdą.

**Sekundės intervalu mirksi žalia kontrolinė akumuliatoriaus kroviklio lemputė (9): Baterija įkraunama.**

**Šviečia žalia kontrolinė akumuliatoriaus kroviklio lemputė (9): Baterija yra pilnai įkrauta.**

(Įkrovimo trukmė žr. 10 skyriuje “Techniniai duomenys”).

**Akumuliatoriaus įkrovimo būsenos rodmuo įkrovimo metu:**

100 % įkrauta	Šviečia L1, L2 ir L3.
66 – 99 % įkrauta	L1 ir L2 šviečia, L3 mirksi.
33 – 65 % įkrauta	L1 šviečia, L2 mirksi.
0 – 32 % įkrauta	L1 mirksi.

4. Pirmą ištraukite kroviklio kabelio kištuką (7) iš akumuliatoriaus (5) paskui atjunkite kroviklį (8) nuo elektros tinklo.
5. Akumuliatorių (5) stumkite ant akumuliatoriaus laikiklio (6) ant rankenos, kol jis girdimai užsifiksuos.

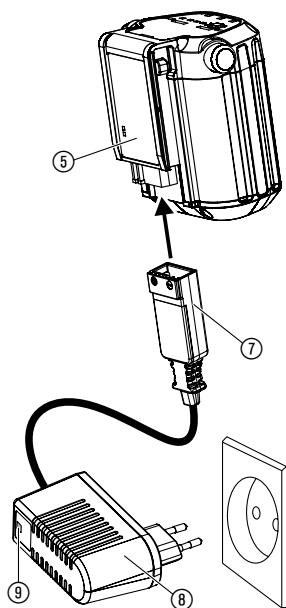

#### Venkite stiprios iškrovos:

Jei akumuliatorius tuščias, apsaugas nuo giluminio išsikrovimo automatiškai išjungia prietaisą, kol akumuliatorius visiškai neišsikrovė. Kad visiškai įkrautas akumuliatorius neišsikrautų per ištrauktą kroviklį, baigus krauti akumuliatorių reikia atskirti nuo kroviklio. Jei akumuliatorius sandėliuojamas ilgiau kaip 1 metus, jį reikia vėl visiškai įkrauti. Jei akumuliatorius visiškai išsikrovė, greitai mirksi kontrolinė įkrovimo lemputė (9) įkrovimo proceso pradžioje (2 kartus per minutę). Jei kontrolinė įkrovimo lemputė (9) po 10 minučių vis dar greitai mirksi, yra gedimas (žr. 8. “Gedimų šalinimas”). Jei mirksi klaidos LED (W) ant akumuliatoriaus, yra gedimas (žr. 8. “Gedimų šalinimas”). Jei akumuliatorius visiškai išsikrovė, gali prireikti apie 20 min., kol akumuliatoriaus įkrovimo būseną bus rodoma akumuliatoriaus LED. Kad vyksta įkrovimo procesas, visada rodo mirksinti kroviklio LED (9).

**Akumuliatoriaus įkrovimo būsenos rodmuo eksploataavimo metu:**

→ Paspauskite mygtuką (B) ant akumuliatoriaus.

66 – 99 % įkrauta	Šviečia L1, L2 ir L3.
33 – 65 % įkrauta	L1 ir L2 šviečia.
10 – 32 % įkrauta	L1 šviečia.
1 – 9 % įkrauta	L1 mirksi.
0 % įkrauta	Rodmenų nėra.

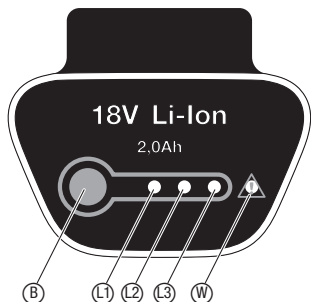

## 5. Valdymas

### Darbinės padėty:

Gyvatvorių žirkles galima eksploatuoti 4 darbinėse padėtyse (kaip paveikslėliuose).

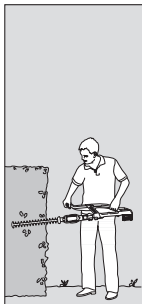

**Šoninis pjovimas:**  
Teleskopinis  
vamzdis įtrauktas

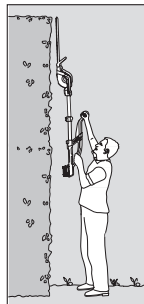

**Aukštas vertikalus  
pjovimas:**  
Teleskopinis  
vamzdis  
prailgintas.



**Aukštas horizontalus  
pjovimas:**  
Variklio blokas  
palenktas 75°  
kampu, teleskopinis  
vamzdis prailgintas



**Žemas pjovimas:**  
Variklio blokas  
nulenktas – 60°  
kampu, teleskopinis  
vamzdis prailgintas

### Nulenkti variklio bloką:

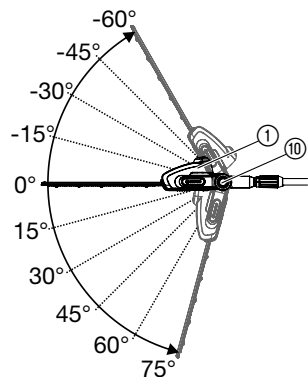

Norint aukštai ir žemai pjauti, galima nulenkti variklio bloką ① 15° intervalais kampų nuo 75° iki – 60°.

1. Nuimkite akumuliatorių nuo rankenos (žr. 4 skyriuje “Paleidimas eksploatavimui”).
2. Nuspauskite ir laikykite abu oranžinius mygtukus ⑩.
3. Nulenkite variklio bloką ① norima kryptimi.
4. Atleiskite abu oranžinius mygtukus ⑩ ir užfiksuokite variklio bloką ①.
5. Užstumkite akumuliatorių ant rankenos (žr. 4 skyriuje “Paleidimas eksploatavimui”).

### Prailginti teleskopinį vamzdį:

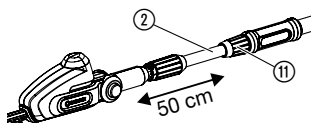

Norint aukštai arba žemai pjauti, galima nuosekliai prailginti teleskopinį vamzdį ② nuosekliai iki 50 cm.

1. Nuimkite akumuliatorių nuo rankenos (žr. 4 skyriuje “Paleidimas eksploatavimui”).
2. Atsukite oranžinę varžlę ⑪, prailginkite teleskopinį vamzdį ② iki norimo ilgio ir vėl priveržkite oranžinę varžlę ⑪.
3. Užstumkite akumuliatorių ant rankenos (žr. 4 skyriuje “Paleidimas eksploatavimui”).

## Gyvatvorių žirklių paleidimas:

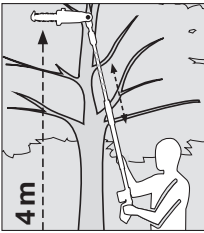
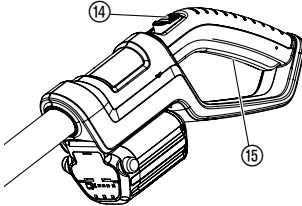
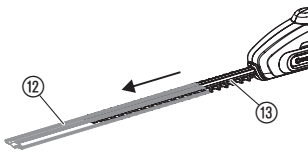

### PAVOJUS! Susižalojimo grėsmė!

Gyvatvorių žirklems automatiškai neišsijungus, galimi pjautiniai sužalojimai.

→ Niekada neužtrumpinti saugos įtaisų (pvz., lipnia juosta užfiksuoiant nuspauštą įjungimo blokatorių ir (arba) įjungimo mygtuką).

### Įjungti gyvatvorių žirkles:

1. Nutraukti apsauginį dangtį ⑫.
2. Užstumkite akumuliatorių ant rankenos (žr. 4 skyriuje “Paleidimas eksploatavimui”).
3. Viena ranka laikykite gyvatvorių žirkles už teleskopinio vamzdžio, o kita ranka – už rankenos.
4. Nustumkite į priekį įjungimo blokatorių ⑭, o tada paspauskite įjungimo mygtuką ⑮. *Gyvatvorių žirklys įsijungs.*
5. Atleiskite įjungimo blokatorių ⑭.

### Išjungti gyvatvorių žirkles:

1. Atleiskite įjungimo mygtuką ⑮.
2. Nuimkite akumuliatorių nuo rankenos (žr. 4 skyriuje “Paleidimas eksploatavimui”).
3. Ant peilio ⑬ užmauti apsauginį dangtį ⑫.

## 6. Po eksploataavimo

### Laikymas:

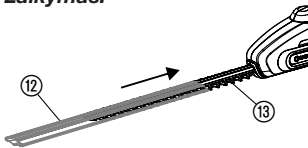

### Šalinimas:

(pagal Direktyvą  
RL 2012/19/EU)



### Akumuliatoriaus šalinimas:



Li-ion

### Laikymo vieta vaikams turi būti neprieinama.

1. Nuimkite akumuliatorių ir įkraukite (žr. 4 skyriuje “Paleidimas eksploatavimui”).
2. Gyvatvorių žirkles nuvalyti (žr. 7. “Techninė priežiūra”), ant peilio ⑬ užmauti apsauginį dangtį ⑫.
3. Gyvatvorių žirkles laikyti sausoje, apsaugotoje nuo šalčio vietoje. Draudžiama išmesti prietaisą su įprastomis buitinėmis atliekomis, jį reikia utilizuoti pagal vietos aplinkosaugos reikalavimus.  
→ Svarbu: prietaisą šalinti komunaliniame atliekų surinkimo punkte.

GARDENA ličio jonų akumuliatoriuje yra ličio jonų elementų, kuriuos pasibaigus tarnavimo trukmei draudžiama mesti į įprastas buitines atliekas.

### Lietuvoje:

kvalifikuotą utilizavimą patikėkite savo GARDENA prekybos atstovui arba komunaliniam utilizavimo punktui.

1. Visiškai iškraukite ličio jonų akumuliatorių.
2. Perduokite ličio jonų akumuliatorių kvalifikuotam atliekų tvarkymui.



## 7. Techninė priežiūra

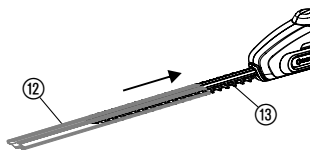

**PAVOJUS! Susižalojimo grėsmė!**

Susižalojimas įsipaunant, jei gyvatvorių žirklys įsijungia netyčia.

→ Prieš techninę priežiūrą nuimkite akumuliatorių (žr. 4 skyriuje “Paleidimas eksploatavimui”) ir užstumkite apsauginį skydą ⑫ ant peilio ⑬.

**Valyti gyvatvorių žirkles:**

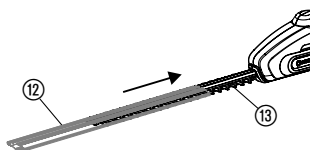

**DĖMESIO! Gyvatvorių žirklių sugadinimas!**

→ Neplaukite gyvatvorių žirklių tekančiu vandeniu arba su aukštu slėgiu.

1. Gyvatvorių žirkles valyti drėgna šluoste.
2. Peilį ⑬, jei reikia, nuvalykite šepečiu ir mažo klampumo alyva (pvz., GARDENA alyva **Gam. nr. 2366**). Venkite alyvos kontakto su plastikinėmis dalimis ir mėvėkite pirštines.

## 8. Gedimų šalinimas

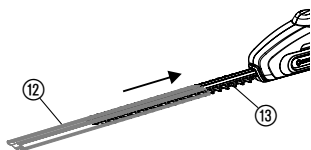







**PAVOJUS! Susižalojimo grėsmė!**

Susižalojimas įsipaunant, jei gyvatvorių žirklys įsijungia netyčia.

→ Prieš šalinant sutrikimus/gedimus nuimkite akumuliatorių (žr. 4 skyriuje “Paleidimas eksploatavimui”) ir užstumkite apsauginį skydą ⑫ ant peilio ⑬.

Sutrikimas / gedimas	Galima priežastis	Šalinimas
<b>Gyvatvorių žirklys neįsijungia</b>	Išseiktas akumuliatorius.	→ Įkraukite akumuliatorių (žr. 4 skyriuje “Paleidimas eksploatavimui”).
	Akumuliatorius neteisingai užmautas ant rankenos.	→ Užmaukite akumuliatorių ant rankenos taip, kad užsifiksuotų fiksavimo mygtukai.
	Nešvarus peilis (pvz., sakai).	→ Nuvalykite peilį (žr. 7 skyriuje “Techninė priežiūra”).
	Peilis užblokuotas.	→ Pašalinkite kliūtį.
<b>Negražus pjovimo vaizdas</b>	Atšipęs arba pažeistas peilis.	→ Peilį pakeiskite GARDENA servise.
<b>Nebegalima išjungti gyvatvorių žirklių</b>	Užsikirtęs įjungimo mygtukas.	→ Nuimkite akumuliatorių ir atlaisvinkite įjungimo mygtuką.
<b>Gyvatvorių žirklys neveikia. Mirksi klaidos LED ⑥</b>	Akumuliatoriaus perkrova.	→ Palaukite 10 sekundžių. Paspauskite mygtuką ⑥ ant akumuliatoriaus ir vėl paleiskite prietaisą.

Sutrikimas / gedimas	Galima priežastis	Šalinimas
<b>Gyvatvorių žirkklės neveikia. Mirksi klaidos LED </b>	Leistina veikimo temper. buvo viršyta.	→ Palaukite apie 15 minučių, kol atvės akumulatorius. Paspauskite mygtuką  ant akumulatoriaus ir vėl paleiskite prietaisą.
<b>Kontrolinė įkrovimo lemputė  ant kroviklio nešviečia</b>	Netinkamai įkištas kroviklio arba įkrovimo kabelio kištukas.	→ Tinkamai įkiškite kroviklio ir įkrovimo kabelio kištukus.
<b>Kontrolinė įkrovimo lemputė  ant kroviklio greitai mirksi (2 kartus per sekundę)</b>	Įkrovimo klaida.	→ Ištraukite ir vėl įkiškite kroviklio kištuką.
<b>Gyvatvorių žirkklės neveikia. Šviečia klaidos LED </b>	Akumulatoriaus klaida/ akumulatoriaus gedimas.	→ Paspauskite mygtuką  ant akumulatoriaus ir vėl paleiskite prietaisą.
<b>Nebegalima įkrauti akumulatoriaus</b>	Akumulatorius sugedęs.	→ Pakeiskite akumuliatorių (Gam. nr. 9840).

Galima naudoti tik originalų GARDENA keičiamą akumuliatorių "Accu BLi 18" (Gam. nr. 9840).  
Jį galite įsigyti pas GARDENA prekybos atstovą arba tiesiog GARDENA servise.



**Kitų gedimų atveju prašom kreiptis į GARDENA techninį centrą.  
Vykdyti remonto darbus turi teisę tik GARDENA techniniai centrai arba  
GARDENA įgalios specializuotos prekybos įmonės.**

## 9. Tiekiami priedai

<b>GARDENA Išimamą akumuliatorių BLi 18</b>	Akumulatorius papildomam darbo laikui arba keitimui.	<b>Gam. nr. 9840</b>
<b>GARDENA priežiūros alyva</b>	Prailgina peilio tarnavimo laiką ir akumulatoriaus veikimo trukmę.	<b>Gam. nr. 2366</b>

## 10. Techniniai duomenys

	<b>THS Li-18/42 (Gam. nr. 8881)</b>
<b>Eigų skaičius</b>	2100 / min.
<b>Peilio ilgis</b>	42 cm
<b>Peilio atsidarymas</b>	16 mm
<b>Teleskopinio vamzdžio ištraukimo sritis</b>	0 – 50 cm
<b>Svoris, įsk. akumuliatorių</b>	3,4 kg
<b>Darbo vietos emisijos lygis <math>L_{PA}^1</math></b>	70 dB(A)
<b>Paklaida <math>K_{PA}</math></b>	3 dB(A)
<b>Garso galios lygis <math>L_{WA}^2</math></b>	išmatuotas 86 dB(A) / garantuotas 89 dB(A)
<b>Paklaida <math>K_{WA}</math></b>	3 dB(A)

<b>Plaštakos ir rankos vibracija <math>a_{vhw}^{1)}</math></b>	< 2,5 m/s <sup>2</sup>
<b>Paklaida <math>K_a</math></b>	1,5 m/s <sup>2</sup>
<b>Akumulatorius</b>	ličio jonų (18 V)
<b>Akumulatoriaus talpa</b>	2,0 Ah
<b>Akumulatoriaus įkrovimo trukmė</b>	apie 3 h 80 % / apie 5 h 100 %
<b>Tuščiosios eigos trukmė</b>	apie 75 min (kai akumulatorius visiškai įkrautas)
<b>Kroviklis</b>	
<b>Tinklo įtampa</b>	230 V / 50 – 60 Hz
<b>Maks. išėjimo srovė</b>	600 mA
<b>Išėjimo įtampa</b>	18 V (DC)

Matavimo metodas pagal <sup>1)</sup> EN 60745-2-15 <sup>2)</sup> Direktyvą 2000/14/EB. Nurodytas vibracijos emisijos dydis išmatuotas pagal standartizuotą tikrinimo metodą ir gali būti naudojamas vieno prietaiso palyginimui su kitu. Jį taip pat galima naudoti pirminiam poveikio įvertinimui. Vibracijos emisijos dydis gali skirtis elektrinio prietaiso realaus naudojimo metu.

## 11. Servisas / Garantija

### Garantija:

GARDENA šiam gaminiui suteikia 2 metų garantiją (nuo pirkimo dienos). Garantija taikoma visiems esminiams prietaiso defektams, kurie akivaizdžiai kilo dėl medžiagos defektų ar gamybos klaidų. Įsipareigojama pasirinktinai atsiųsti kitą kokybišką prietaisą arba atlikti atsiųsto prietaiso nemokamą remontą, jei įvykdytos šios sąlygos:

- Prietaisas buvo naudojamas tinkamai ir laikantis šioje vartojimo instrukcijoje nurodytų taisyklių.
  - Nei pirkėjas, nei trečiasis asmuo nebandė taisyti šio prietaiso.
- Susidėvinčioms dalims – peiliui ir ekscentrinei pavarai – garantija netaikoma.

Ši gamintojo garantija neliečia garantinių pretenzijų, reiškiamų prekybos atstovui/pardavėjui.

Atsiradus garantiniam gedimui, prašome grąžinti sugedusį prietaisą kartu su pirkimo dokumento kopija ir gedimo aprašymu įgaliojantį serviso centrą, nurodyta garantiniame talone.

## **D Produkthaftung**

Wir weisen ausdrücklich darauf hin, dass wir nach dem Produkthaftungsgesetz nicht für durch unsere Geräte hervorgerufene Schäden einzustehen haben, sofern diese durch unsachgemäße Reparatur verursacht oder bei einem Teileaustausch nicht unsere originale GARDENA Teile oder von uns freigegebene Teile verwendet wurden und die Reparatur nicht vom GARDENA Service oder dem autorisierten Fachmann durchgeführt wird. Entsprechendes gilt für Ergänzungssteile und Zubehör.

## **GB Product Liability**

We expressly point out that, in accordance with the product liability law, we are not liable for any damage caused by our units if it is due to improper repair or if parts exchanged are not original GARDENA parts or parts approved by us, and, if the repairs were not carried out by a GARDENA Service Centre or an authorised specialist. The same applies to spare parts and accessories.

## **F Responsabilité**

Nous vous signalons expressément que GARDENA n'est pas responsable des dommages causés par ses appareils, dans la mesure où ces dommages seraient causés suite à une réparation non conforme, dans la mesure où, lors d'un échange de pièces, les pièces d'origine GARDENA n'auraient pas été utilisées, ou si la réparation n'a pas été effectuée par le Service Après-Vente GARDENA ou l'un des Centres SAV agréés GARDENA. Ceci est également valable pour tout ajout de pièces et d'accessoires autres que ceux préconisés par GARDENA.

## **NL Productaansprakelijkheid**

Wij wijzen er nadrukkelijk op, dat wij op grond van de wet aansprakelijkheid voor producten niet aansprakelijk zijn voor schade ontstaan door onze apparaten, indien deze door onvakkundige reparatie veroorzaakt zijn, of er bij het uitwisselen van onderdelen geen gebruik gemaakt werd van onze originele GARDENA onderdelen of door ons vrijgegeven onderdelen en de reparatie niet door de GARDENA technische dienst of de bevoegde vakman uitgevoerd werd. Ditzelfde geldt voor extra-onderdelen en accessoires.

## **S Produktansvar**

Tillverkaren är inte ansvarig för skada som orsakats av produkten om skadan beror på att produkten har reparerats felaktigt eller om, vid reparation eller utbyte, andra än Original GARDENA reservdelar har använts. Samma sak gäller för kompletteringsdelar och tillbehör.

## **DK Produktansvar**

Vi gør udtrykkeligt opmærksom på, at vi i henhold til produktansvarsloven ikke er ansvarlige for skader forårsaget af vores udstyr, såfremt det sker på grund af uautoriserede reparationer eller hvis dele er skiftet ud og der ikke er anvendt originale GARDENA dele eller dele godkendt af os, eller hvis reparationerne ikke er udført af GARDENA-service eller en autoriseret fagmand. Det samme gælder for ekstra udstyr og tilbehør.

## **FI Tuotevastuu**

Korostamme nimenomaan, että tuotevastuulain nojalla emme ole vastuussa laitteistamme johtuneista vahingoista, mikäli nämä ovat aiheutuneet epäasianmukaisesta korjauksesta tai osia vaihdettaessa ei ole käytetty alkuperäisiä GARDENA-varaosia tai hyväksymiämme osia ja korjauksen on suorittanut muu kuin GARDENA-huoltokeskus tai valtuuttamamme ammattihenkilö. Tämä pätee myös lisäksiin ja lisävarusteisiin.

## **I Responsabilità del prodotto**

Si rende espressamente noto che, conformemente alla legislazione sulla responsabilità del prodotto, non si risponde di danni causati da nostri articoli se originati da riparazioni eseguite non correttamente o da sostituzioni di parti effettuate con materiale non originale GARDENA o comunque da noi non approvato e, in ogni caso, qualora l'intervento non venga eseguito da un centro assistenza GARDENA o da personale specializzato autorizzato. Lo stesso vale per le parti complementari e gli accessori.

## **E Responsabilidad de productos**

Advertimos que conforme a la ley de responsabilidad de productos no nos responsabilizamos de daños causados por nuestros aparatos, siempre y cuando dichos daños hayan sido originados por arreglos o reparaciones indebidas, por recambios con piezas que no sean piezas originales GARDENA o bien piezas no autorizadas por nosotros, así como en aquellos casos en que la reparación no haya sido efectuada por un Servicio Técnico GARDENA o por un técnico autorizado. Lo mismo es aplicable para las piezas complementarias y accesorios.

## **P Responsabilidade sobre o produto**

Queremos salientar que segundo a lei da responsabilidade do fabricante, nós não nos responsabilizaremos por danos causados pelo nosso equipamento, quando estes ocorrerem em decorrência de reparações inadequadas ou da substituição de peças por peças não originais da GARDENA, ou peças não autorizadas.

A responsabilidade tornar-se-à nula também depois de reparações realizadas por oficinas não autorizadas pela GARDENA. Esta restrição valerá também para peças adicionais e acessórios.

## **PL Odpowiedzialność za produkt**

Zwracamy Państwu uwagę, że nie ponosimy odpowiedzialności za uszkodzenia naszych maszyn, bądź szkody spowodowane ich wadliwym funkcjonowaniem, powstałe na skutek nieprawidłowo przeprowadzonych napraw lub użycia nieoryginalnych części zamiennych. Naprawy winny być przeprowadzane tylko przez punkty serwisowe Husqvarna lub autoryzowane serwisy. Dotyczy to również części uzupełniających i oprzyrządowania.

## **H Termékszavatosság**

Nyomatékosan utalunk arra a tényre, hogy a termékszavatossági törvény szerint nem kell jótállást vállalnunk azokra a károokra, amelyeket nem a mi készülékeink okoztak, ha ezeket álszzerűtlen javítás okozta vagy egy alkatrész kicserélésénél nem a mi eredeti GARDENA alkatrészeinket vagy általunk engedélyezett alkatrészeket használtak fel és a javítást nem a GARDENA szerviz vagy egy erre felhatalmazott szakember végezte. Hasonlóképpen érvényes ez a kiegészítő alkatrészekre és tartozékokra is.

## **CZ Odpovědnost za výrobek**

Výslovně upozorňujeme na to, že podle zákona o odpovědnosti za výrobek nenese odpovědnost za škody způsobené našimi přístroji, pokud byly způsobené neodbornou opravou nebo použitím jiných než našich originálních náhradních dílů GARDENA nebo námi schválených dílů a neprovedením opravy servisem GARDENA nebo autorizovaným odborníkem. Odpovídající platí i pro doplňkové díly a příslušenství.

## **SK Predmet záruky**

Upozorňujeme dôrazne na to, že podľa zákona o poskytovaní záruk nezodpovedáme za škody spôsobené našimi výrobkami, v prípade, že boli boli vyvolané neodbornými opravami, výmenou dielcov, ktoré nepatria k originálnym dielom GARDENA alebo neboli nami schválené a rovnako boli spôsobené servisnými zásahmi, ktoré neboli vykonané servisom GARDENA alebo autorizovaným odborníkom. Rovnako to platí pre doplnky a príslušenstvo.

## **GR Ευθύνη για το προϊόν**

Σας υπενθυμίζουμε ρητά, ότι σύμφωνα με το νόμο περί ευθύνης για τα προϊόντα δεν ευθυνόμαστε για ενδεχόμενες βλάβες που προκαλούνται από τις συσκευές μας, εφόσον οφείλονται σε μία ακατάλληλη επισκευή ή σε μια αντικατάσταση τμημάτων για την οποία δεν έχουν χρησιμοποιηθεί τα πρωτότυπα ανταλλακτικά της GARDENA ή τα από μας εγκεκριμένα ανταλλακτικά και σε περίπτωση που δεν εκτελείται η επισκευή από το Τμήμα Εξυπηρέτησης Πελατών της GARDENA ή από έναν εξουσιοδοτημένο εξειδικευμένο τεχνίτη. Το ίδιο ισχύει για εξαρτήματα και συμπληρωματικά τμήματα.

## **SLO Jamstvo za izdelek**

Pismo poudarjamo, da po zakonu jamstva za izdelek nismo odgovorni za škodo, ki bi nastala zaradi uporabe našega izdelka, prav tako tudi ne za škodo ki bi nastala zaradi nepravilnega popravila izdelka ali pri napačni zamenjavi delov, ki niso originalni deli GARDENA ali pri uporabi z naše strani potrjenih delov, ki pa niso bili vgrajeni v servisu GARDENA ali v naši pooblašteni servisni službi. Enako velja tudi za nadomestne dele in opremo.

## **HR Odgovornost za proizvod**

Izričito napominjemo da u skladu sa Zakonom o odgovornosti za proizvode nismo odgovorni za štete uzrokovane našim uređajima ako su one izazvane nestručnim popravkom ili u slučaju zamjene dijelova nisu korišteni originalni GARDENA dijelovi ili dijelovi koje smo odobrili i popravak nije izvršio GARDENA servis ili ovlašteni stručnjak. Isto vrijedi i za dodatne dijelove i pribor.

## **RO Responsabilitatea legala a produsului**

Menționăm în mod expres ca, în concordanță cu responsabilitatea legală a produsului, nu suntem răspunzători de nici un accident provocat de produsele noastre dacă se datorează reparării necorespunzătoare sau dacă piesele de schimb nu sunt originale GARDENA sau aprobate de GARDENA, sau dacă reparațiile nu au fost efectuate de un Centru de Service GARDENA sau un specialist autorizat. Aceleași prevederi se aplică și pieselor de schimb și accesoriilor.

## **BG Отговорност за качество**

Изрично подчертаваме, че съгласно закона за отговорност за качество, ние не носим отговорност за вредите причинени от нашите уреди, ако същите са причинени от неправилен ремонт или при подмяната на части не са използвани оригинални части на GARDENA или части одобрени от нас и ремонта не е извършен от сервиз на GARDENA или оторизиран специалист. Същото важи за допълнителните части и принадлежности.

## **EST Tootevastutus**

Juhime teie tähelepanu sellele, et tootevastutusseaduse kohaselt ei vastuta me meie seadmete poolt põhjustatud kahjude eest, kui need on tekkinud asjatundmatu paranduse tagajärjel või kui detaili vahetamisel ei kasutatud GARDENA originaalvaruosi ega meie poolt kasutada lubatud varuosia ja kui parandustöid ei ole teinud GARDENA klienditeenindusspetsialistid ega meie volitatud spetsialistid. Sama kehtib lisadetailide ja tarvikute kohta.

## **LT Atsakomybė už produkciją**

Nurodome, kad remdamiesi Atsakomybės už produkciją įstatymu, neatsakome už nuostolius, sukeltus mūsų prietaisų, jei jie atsirado dėl netinkamo remonto, arba, jei keičiant dalis, buvo naudojamasi neoriginalios GARDENA dalys arba dalys, kurių mes neleidome naudoti, o remontą atliko ne GARDENA servisas arba neįgaliotasis specialistas. Tas pats galioja papildomoms dalims ir priedams.

## **LV Produkta atbildība**

Mēs skaidri norādām uz to, ka saskaņā ar Produktu atbildības likumu, mēs neatbildam par mūsu iekārtu radītiem zaudējumiem, ciktāl tos ir izraisījis neatbilstošs remonts vai dalu nomaiņa ar neoriģinālām GARDENA daļām vai ne ar mūsu norādītajām detaļām un remontu nav veicis GARDENA serviss vai pilnvarots speciālists. Tas pats attiecas uz papildinošajām daļām un piederumiem.

<p><b>D EG-Konformitätserklärung</b> Der Unterzeichnete Husqvarna AB, 561 82 Huskvarna, Sweden bestätigt, dass die nachfolgend bezeichneten Geräte in der von uns in Verkehr gebrachten Ausführung die Anforderungen der harmonisierten EU-Richtlinien, EU-Sicherheitsstandards und produktspezifischen Standards erfüllen. Bei einer nicht mit uns abgestimmten Änderung der Geräte verliert diese Erklärung ihre Gültigkeit.</p>	<p><b>H EU-Megfelelőeségi nyilatkozat</b> Alulírott, a Husqvarna AB, 561 82 Huskvarna, Sweden igazolja azt, hogy az alábbiakban megnevezett készülékek, az általunk forgalomba hozott kivételben teljesítik a harmonizációs EU-irányelvek, az EU biztonsági szabványok és a termékre jellemző szabványok követelményeit. Ha a készülékeken a mi beleegyezésünk nélkül változtatást végeznek, akkor ez a nyilatkozat érvényét veszti.</p>
<p><b>GB EU Declaration of Conformity</b> The undersigned Husqvarna AB, 561 82 Huskvarna, Sweden hereby certifies that, when leaving our factory, the units indicated below are in accordance with the harmonised EU guidelines, EU standards of safety and product specific standards. This certificate becomes void if the units are modified without our approval.</p>	<p><b>CZ Prohlášení o shodě EU</b> Podepsaný Husqvarna AB, 561 82 Huskvarna, Sweden potvrzuje, že dále uvedené přístroje v námi do provozu uvedeném provedení splňují požadavky harmonizovaných směrnic EU, bezpečnostních norem EU a norem specifických pro výrobek. Při námi neschválené změně přístrojů ztrácí toto prohlášení platnost.</p>
<p><b>F Certificat de conformité aux directives européennes</b> Le constructeur, soussigné : Husqvarna AB, 561 82 Huskvarna, Sweden déclare qu'à la sortie de ses usines le matériel neuf désigné ci-dessous étai conforme aux prescriptions des directives européennes énoncées ci-après et conforme aux règles de sécurité et autres règles qui lui sont applicables dans le cadre de l'Union européenne. Toute modification portée sur ce produit sans l'accord express de GARDENA supprime la validité de ce certificat.</p>	<p><b>SK EU-Vyhlasenie o zhode</b> Nižšie uvedená firma Husqvarna AB, 561 82 Huskvarna, Sweden vyhlasuje, že uvedené zariadenia, ktoré sme uviedli na trh v ich vyhotovení spĺňajú požiadavky harmonizovaných predpisov EU, bezpečnostných štandardov EU a výrobo-spezifických štandardov. Pri zmene zariadenia, ktorá nebola odsúhlasená výrobcom stráca toto vyhlásenie platnosť.</p>
<p><b>NL EU-overeenstemmingsverklaring</b> Ondergetekende Husqvarna AB, 561 82 Huskvarna, Sweden bevestigt, dat de volgende genoemde apparaten in de door ons in de handel gebrachte uitvoering voldoen aan de eis van, en in overeenstemming zijn met de EU-richtlijnen, de EU-veiligheidsstandaard en de voor het product specifieke standaard. Bij een niet met ons afgestemde verandering aan de apparaten verliest deze verklaring haar geldigheid.</p>	<p><b>GR Δήλωση Συμμόρφωσης προς τις Οδηγίες της ΕΕ</b> Η υπογράφουσα Husqvarna AB, 561 82 Huskvarna, Sweden δηλώνει, ότι τα εξής αναφερόμενα εκδοόμενα από την εταιρία μας προϊόντα ανταποκρίνονται σε όλες τις εναρμονισμένες προδιαγραφές της ΕΕ, στα πρότυπα ασφαλείας της ΕΕ και στα ειδικά για το προϊόν πρότυπα. Σε μία μη συμφωνημένη με την εταιρία μας τροποποίηση των συσκευών αυτή η δήλωση χάνει την ισχύ της.</p>
<p><b>S EU Tillverkarintyg</b> Undertecknad firma Husqvarna AB, 561 82 Huskvarna, Sweden intygar härmed att nedan nämnda produkter överensstämmer med EU:s direktiv, EU:s säkerhetsstandard och produktspecifikation. Detta intyg upphör att gälla om produkten ändras utan vårt tillstånd.</p>	<p><b>SLO EU-izjava o skladnosti</b> Podpisani proizvajalca «Husqvarna AB, 561 82 Huskvarna, Sweden» s podpisom potrjuje, da sledeće opisana naprava, ki smo jo poslali na tržišče izpolnjuje zahteve harmoniziranih standardov ES-smernic, ES-varnostnih standardov in izdelku specifičnih standardov. V primeru spremembe na navpični brez našega pisnega dovoljenja ta izjava izgubi svojo pomen in veljavnost.</p>
<p><b>DK EU Overensstemmelse certifikat</b> Undertegnede Husqvarna AB, 561 82 Huskvarna, Sweden bekræfter hermed, at enheder listede herunder, ved afsendelse fra fabrikken, er i overensstemmelse med harmoniserede EU retningslinjer, EU sikkerheds standarder og produkt specifikations standarder. Dette certifikat træder ud af kraft hvis enhederne er ændret uden vor godkendelse.</p>	<p><b>HR Izjava o skladnosti EU-a</b> Dolje potpisana tvrtka Husqvarna AB, 561 82 Huskvarna, Sweden ovime potvrđuje da dolje navedeni uređaji u izvedbi plaširanoj na tržište ispunjavaju zahtjeve harmoniziranih EU smjernica, EU sigurnosnih normi i normi za određene proizvode. Ova izjava postaje ništavna u slučaju izmjene uređaja koje nismo odobrili.</p>
<p><b>FI EY-vaatimustenmukaisuusvakuutus</b> Allekirjoittanut Husqvarna AB, 561 82 Huskvarna, Sweden vakuuttaa, että alla mainittu laitteet täyttävät tehtaaltamme lähtießään yhdenmukaistettujen EY-direktiivien, EY-turvallisuusstandardien ja tuotekohtaisten standardien vaatimukset. Laitteisiin tehdyt muutokset, joista ei ole sovittu kanssamme, joutavat tämän vakuutuksen raukaamiseen.</p>	<p><b>RO UE-Certificat de conformitate</b> Prin prezenta Husqvarna AB, 561 82 Huskvarna, Sweden, certifica faptul ca, in momentul in care produsele mentionate mai jos ies din fabrica sunt in concordanta cu directivele UE, standardele de siguranta UE si standardele specifice ale produsului UE. Acest certificat devine nul in cazul modificării aparatului fără aprobarea noastră.</p>
<p><b>I Dichiarazione di conformità alle norme UE</b> La sottoscritta Husqvarna AB, 561 82 Huskvarna, Sweden certifica che il prodotto qui di seguito indicato, nei modelli da noi commercializzati, è conforme alle direttive armonizzate UE nonché agli standard di sicurezza e agli standard specifici di prodotto. Qualunque modifica apportata al prodotto senza nostra specifica autorizzazione invalida la presente dichiarazione.</p>	<p><b>BG ЕС-Декларация за съответствие</b> Подписаната фирма Husqvarna AB, 561 82 Huskvarna, Sweden декларира, че описаните по-долу уреди, пуснати в продажба съгласно нашата спецификация, изпълняват изискванията на хармонизираните ЕС-директиви, ЕС-станданти за безопасност и специфичните производствени стандарти. При промяна на уреда, която не е съгласувана с нас, тази декларация губи своята валидност.</p>
<p><b>E Declaración de conformidad de la UE</b> El que suscribe Husqvarna AB, 561 82 Huskvarna, Sweden declara que la presente mercancía, objeto de la presente declaración, cumple con todas las normas de la UE, en lo que a normas técnicas, de homologación y de seguridad se refiere. En caso de realizar cualquier modificación en la presente mercancía sin nuestra previa autorización, esta declaración pierde su validez.</p>	<p><b>EST Eli vastavusdeklaratsioon</b> Allekirjutanut Husqvarna AB, 561 82 Huskvarna, Sweden kinnitab, et kirjeldatud seade vastab meie poolt riigusse viidud kujul ELi harmoniseeritud direktiividele, ELi ohutusstandarditele ja tootega seotud standarditele. Meiega kooskõlastamata muudatuse tegemise korral seadmel kaotab see deklaratsioon kehtivuse.</p>
<p><b>P Certificado de conformidad da UE</b> Os abaixo mencionados Husqvarna AB, 561 82 Huskvarna, Sweden, por este meio certificam que ao sair da fábrica os aparelhos abaixo mencionados estão de acordo com as direttrizes harmonizadas da UE, padrões de segurança e de produtos específicos. Este certificado ficará nulo se as unidades forem modificadas sem a nossa aprovação.</p>	<p><b>LT ES Atitikties deklamacija</b> Pasirašanti firma Husqvarna AB, 561 82 Huskvarna, Sweden patvirtina, kad žemiau nurodyti prietaisai ir jų modeliai, kuriuos paleidome į apyvartą, patenkina harmonizuotus ES direktyvas, ES saugumo standartus ir specifinius gaminių standartus. Atlikus bet kokį prietaiso pakeitimą, kuris nėra suderintas su mumis, ši deklaracija praranda galiojimą.</p>
<p><b>PL Deklaracja zgodności Unii Europejskiej</b> Husqvarna AB, 561 82 Huskvarna, Sweden potwierdza, że poniżej określone urządzenia w wersji oferowanej przez nas do sprzedaży spełniają wymagania zharmonizowanych dyrektyw Unii Europejskiej, standardu bezpieczeństwa Unii Europejskiej i standardu specyficznego dla tego typu produktu. W przypadku zmiany urządzenia, która nie została z nami uzgodniona, niniejsza deklaracja traci moc obowiązującą.</p>	<p><b>LV ES-atbilstības deklarācija</b> Parakstīstusies firma Husqvarna AB, 561 82 Huskvarna, Sweden, Vācija apstiprina, ka sekojoši apzīmētās iekārtas, kurās mēs izplatām, savā izpildījumā atbilst harmonizētajām ES direktīvajām, ES drošības standartiem un produkta specifiskajiem standartiem. Ar mūsu neapstiprinātām izmaiņām iekārtā šī deklarācija zaudē savu derīgumu.</p>



**Deutschland / Germany**

**GARDENA GmbH**  
Central Service  
Hans-Lorenser-Straße 40  
D-89079 Ulm  
Produktfragen:  
(+49) 731 490-123  
Reparaturen:  
(+49) 731 490-290  
service@gardena.com

**Albania**

**COBALT Sh.p.k.**  
Rr. Sirti Kodra  
1000 Tirana

**Argentina**

Husqvarna Argentina S.A.  
Av.del Libertador 5954 –  
Piso 11 – Torre B  
(C1428ARP) Buenos Aires  
Phone: (+54) 11 5194 5000  
info.gardena@  
ar.husqvarna.com

**Armenia**

Garden Land Ltd.  
61 Tigran Mets  
0005 Yerevan

**Australia**

Husqvarna Australia Pty. Ltd.  
Locked Bag 5  
Central Coast BC  
NSW 2252  
Phone: (+61) (0) 2 4352 7400  
customer.service@  
husqvarna.com.au

**Austria / Österreich**

Husqvarna Austria GmbH  
Consumer Products  
Industriezeile 36  
4010 Linz  
Tel.: (+43) 732 77 01 01-90  
consumer.service@  
husqvarna.at

**Azerbaijan**

Firm Progress  
a. Aliyev Str. 26A  
1052 Baku

**Belgium**

**GARDENA Belgium NV/SA**  
Sterrebeekstraat 163  
1930 Zaventem  
Phone: (+32) 2 720 92 12  
Mail: info@gardena.be

**Bosnia / Herzegovina**

**SILK TRADE d.o.o.**  
Industrijska zona Butkva bb  
74260 Tešanj

**Brazil**

Husqvarna do Brasil Ltda  
Av. Francisco Matarazzo,  
1400 – 19º andar  
São Paulo – SP  
CEP: 05001-903  
Tel: 0800-112252  
marketing.br.husqvarna@  
husqvarna.com.br

**Bulgaria**

Хускварна България ЕООД  
Бул. „Андрей Липчев“ № 72  
1799 София  
Тел.: (+359) 02/9753076  
www.husqvarna.bg

**Canada / USA**

**GARDENA Canada Ltd.**  
100 Summerlea Road  
Brampton, Ontario L6T 4X3  
Phone: (+1) 905 792 93 30  
info@gardenacanada.com

**Chile**

Maquinarias Agroforestales  
Ltda. (Maga Ltda.)  
Santiago, Chile  
Avda. Chesterton  
# 8355 comuna Las Condes  
Phone: (+56) 2 202 4417  
Dalton@мага.cl  
Zipcode: 7560330

**Temuco, Chile**

Avda. Valparaiso # 01466  
Phone: (+56) 45 222 126  
Zipcode: 4780441

**China**

Husqvarna (China) Machinery  
Manufacturing Co., Ltd.  
No. 1355, Jia Xin Rd.,  
Ma Lu Zhen, Jia Ding Dist.,  
Shanghai  
201801  
Phone: (+86) 21 59159629  
Domestic Sales  
www.gardena.com.cn

**Colombia**

Husqvarna Colombia S.A.  
Calle 18 No. 68 D-31, zona  
Industrial de Montevideo  
Bogotá, Cundinamarca  
Tel. 571 2922700 ext. 105  
jairo.salazar@  
husqvarna.com.co

**Costa Rica**

Compania Exim  
Euroberoamericana S.A.  
Los Colegios, Moravia,  
200 metros al Sur del Colegio  
Saint Francis – San José  
Phone: (+506) 297 68 83  
exim\_euro@racsa.co.cr

**Croatia**

**SILK ADRIA d.o.o.**  
Josipa Lončara 3  
10090 Zagreb  
Phone: (+385) 1 3794 580  
silk.adria@zg-t-com.hr

**Cyprus**

Med Marketing  
17 Digeni Akrita Ave  
P.O. Box 27017  
1641 Nicosia

**Czech Republic**

Husqvarna Česko s.r.o.  
Türkova 2319/5b  
149 00 Praha 4 – Chodov  
Bezplatná infolinika:  
800 100 425  
servis@cz.husqvarna.com

**Denmark**

**GARDENA / Husqvarna**  
Consumer Outdoor Products  
Salgsafdelning Danmark  
Box 9003  
S-200 39 Malmö  
info@gardena.dk

**Dominican Republic**

**BOSQUESA, S.R.L**  
Carretera Santiago Licey  
Km. 5 ½  
Esquina Copal II.  
Santiago, Dominican Republic  
Phone: (+809) 736-0333  
joserbosquesa@claro.net.do

**Ecuador**

Husqvarna Ecuador S.A.  
Arujos E1-181 y 10 de Agosto  
Quito, Pichincha  
Tel. (+593) 22800739  
francisco.jacom@  
husqvarna.com.ec

**Estonia**

Husqvarna Eesti OÜ  
Consumer Outdoor Products  
Kesk tee 10, Aaviku küla  
Rae vald  
Harju maakond  
75305 Estonia  
kontakt.etj@husqvarna.ee

**Finland**

Oy Husqvarna Ab  
Consumer Outdoor Products  
Lauttarhankatu 8 / P.L. 3  
00581 HELSINKI  
info@gardena.fi

**France**

**GARDENA France**  
Immeuble Expositif  
9-11 allée des Pierres Mayettes  
ZAC des Barbanniers, B.P. 99  
+F. 92232 GENNEVILLIERS  
cedex  
Tél. (+33) 01 40 85 30 40  
service.consommateurs@  
gardena.fr

**Georgia**

**ALD Group**  
Belashvili 8  
1159 Tbilisi

**Great Britain**

Husqvarna UK Ltd  
Preston Road  
Aycliffe Industrial Park  
Newton Aycliffe  
County Durham  
DL5 6UP  
info.gardena@  
husqvarna.co.uk

**Greece**

**PAPADOPOULOS S.A.**  
92 ATHINON AVENUE  
ATHENS  
POST CODE 10442  
GREECE  
Phone: (+30) 210 5193100  
info@papadopoulos.com.gr

**Hungary**

Husqvarna Magyarország Kft.  
Ezred u. 1-3  
1044 Budapest  
Telefon: (+36) 1 251-4161  
vevoszolgalat.husqvarna@  
husqvarna.hu

**Iceland**

Ö. Johnson & Kaaber  
Tunguhsali 1  
110 Reykjavik  
ojj@ojk.is

**Ireland**

Husqvarna UK Ltd  
Preston Road  
Aycliffe Industrial Park  
Newton Aycliffe  
County Durham  
DL5 6UP  
info.gardena@  
husqvarna.co.uk

**Italy**

Husqvarna Italia S.p.A.  
Via Como 72  
23868 VALMADRERA (LC)  
Phone: (+39) 0341.203.111  
info@gardenaitalia.it

**JAPAN**

**KAKUICHI Co. Ltd.**  
Sumitomo Realty &  
Development Kojimachi  
BLDG., 8F  
5-1 Nibanencho  
Chiyoda-ku  
Tokyo 102-0084  
Phone: (+81) 33 264 4721  
m\_ishihara@kaku-ichi.co.jp

**Kazakhstan**

**LAMED Ltd.**  
155/1, Tazhibayevoy Str.  
050060 Almaty  
IP Schmidt  
Abayavenue 3B  
110 005 Kostanay

**Korea**

Kyung Jin Trading Co.,LTD.  
107-4, SunDuk Bld.,  
YangJang-dong,  
Seocho-gu,  
Seoul, (zipcode: 137-891)  
Phone: (+82) (0)2 574-6300

**Kyrgyzstan**

Alye Maki  
av. Moladaya Guardir J 3  
720014  
Bishkek

**Latvia**

Husqvarna Latvija  
Consumer Outdoor Products  
Bakūžijs iela 6  
LV-1024 Rīga  
info@husqvarna.lv

**Lithuania**

UAB Husqvarna Lietuva  
Consumer Outdoor Products  
Ateities pl. 77C  
LT-52104 Kaunas  
centras@husqvarna.lt

**Luxembourg**

Magasins Jules Neuberg  
39 rue Jacques Stas  
Luxembourg-Gasperich 2549  
Case Postale No. 12  
Luxembourg 2010  
Phone: (+352) 40 14 01  
api@neuberg.lu

**Mexico**

**AFOSA**  
Av. Lopez Mateos Sur # 5019  
Col. La Calma 45070  
Zapopan, Jalisco  
Mexico  
Phone: (+52) 33 3818-3434  
icornejo@afosa.com.mx

**Moldova**

Comvel S.R.L.  
290A Muncești Str.  
2002 Chisinau

**Netherlands**

**GARDENA Nederland B.V.**  
Postbus 50176  
1305 AD ALMERE  
Phone: (+31) 36 521 00 00  
info@gardena.nl

**Neth. Antilles**

Jonka Enterprises N.V.  
Sta. Rosa Weg 19  
P.O. Box 800  
Curaçao  
Phone: (+599) 9 767 66 55  
pjm@jonka.com

**New Zealand**

Husqvarna New Zealand Ltd.  
PO Box 76-437  
Manukau City 2241  
Phone: (+64) (0) 9 9202410  
support.nz@husqvarna.co.nz

**Norway**

**GARDENA**  
Husqvarna Consumer  
Outdoor Products  
Salgskontor Norge  
Klevertveien 6  
1540 Vestby  
info@gardena.no

**Peru**

Husqvarna Perú S.A.  
Jr. Ramón Cárcamo 710  
Lima 1  
Tel: (+51) 1 3320400 ext. 416  
juan.remuzgo@  
husqvarna.com

**Poland**

Husqvarna  
Poland Spółka z o.o.  
ul. Wysockiego 15 b  
03-371 Warszawa  
Phone: (+48) 22 330 96 00  
gardena@husqvarna.com.pl

**Portugal**

Husqvarna Portugal, SA  
Lagoa - Albarraque  
2635 - 595 Rio de Mouro  
Tel.: (+351) 21 922 85 30  
Fax: (+351) 21 922 85 36  
info@gardena.pt

**Romania**

Madex International Srl  
Soseaua Odaii 117-123,  
RO 013603  
Bucuresti, S 1  
Phone: (+40) 21 352.76.03  
madex@ines.ro

**Russia**

ООО „Хускварна“  
141400, Московская обл.,  
г. Химки,  
улица Ленинградская,  
владение 39, стр.6  
Бизнес Центр,  
„Химки Бизнес Парк“,  
помещение ОВ02\_04

**Serbia**

Domel d.o.o.  
Autoput za Novi Sad bb  
11273 Belgrade  
Phone: (+381) 11 848 88 12  
miroslav.iejina@domel.rs

**Singapore**

Hy-Ray PRIVATE LIMITED  
43 Jalan Pempin  
#02-08 Tat Ann Building  
Singapore 577185  
Phone: (+65) 6253 2277  
shying@hyray.com.sg

**Slovak Republic**

Husqvarna Cesko s.r.o.  
Tunkova 2319/5b  
149 00 Praha 4 – Chodov  
Bezplatná infolinika:  
800 154 044  
servis@sk.husqvarna.com

**Slovenia**

Husqvarna Austria GmbH  
Consumer Products  
Industriezeile 36  
4010 Linz  
Tel.: (+43) 732 77 01 01-90  
consumer.service@  
husqvarna.at

**South Africa**

Husqvarna  
South Africa (Pty) Ltd  
Postnet Suite 250  
Private Bag X6,  
Cascades, 3202  
South Africa  
Phone: (+27) 33 846 9700  
info@gardena.co.za

**Spain**

Husqvarna España S.A.  
C/ Basauri, nº 6  
La Florida  
28023 Madrid  
Phone: (+34) 91 708 05 00  
atencioncliente@gardena.es

**Suriname**

Agrofix n.v.  
Verlengde Hogestraat #22  
Phone: (+597) 472426  
agrofix@sr.net  
Pobox : 2006  
Paramaribo  
Suriname – South America

**Sweden**

Husqvarna AB  
S-561 82 Huskvarna  
info@gardena.se

**Switzerland / Schweiz**

Husqvarna Schweiz AG  
Consumer Products  
Industriestrasse 10  
5065 Mägenwil  
Phone: (+41) (0) 62 887 37 90  
info@gardena.ch

**Turkey**

**GARDENA Dost Diş Ticaret**  
Müesseslik A.Ş.  
Sanayi Çad. Adı Sokak  
No: 1/B Kartal  
34873 Istanbul  
Phone: (+90) 216 38 93 939  
info@gardena-dost.com.tr

**Ukraine / Україна**

ТОВ „Хусварна Україна“  
вул. Василівська, 34,  
офіс 204-г  
03022, Київ  
Тел. (+38) 044 498 39 02  
info@gardena.ua

**Uruguay**

FELI SA  
Entre Rios 1083 CP 11800  
Montevideo – Uruguay  
Tel: (+598) 22 03 18 44  
info@felisa.com.uy

**Venezuela**

Corporación Casa y Jardín C.A.  
Av. Caroní, Edif. Trezmen, P.B.  
Colinas de Bello Monte.  
1050 Caracas.  
Tlf: (+58) 212 992 32 22  
info@casayjardin.net.ve

8881-20.960.03/0614

© GARDENA  
Manufacturing GmbH  
D-89070 Ulm  
http://www.gardena.com