

SelectControl  
Art. 1885

**GB** **Operating Instructions**  
Water Computer

**FIN** **Käyttöohje**  
Kastelunohjain

**S** **Bruksanvisning**  
Bevattningscomputer

**DK** **Brugsanvisning**  
Vandingscomputer

**N** **Bruksanvisning**  
Vanningscomputer

**EST** **Kasutusjuhend**  
Kastmiskompuuter

**LT** **Naudojimo instrukcija**  
Laistymo kompiuteris

**LV** **Lietošanas instrukcija**  
Laistīšanas dators

**SA** دليل التشغيل  
كمبيوتر مراقبة الري

# GARDENA laistīšanas dators SelectControl



Šis ir oriģinālās lietošanas instrukcijas tulkojums no vācu valodas latviešu valodā. Lūdzam šo lietošanas instrukciju rūpīgi izlasīt un ievērot tajā ietvertās norādes. Ar šīs lietošanas instrukcijas palīdzību iepazīstieties ar izstrādājumu, tā pareizo lietošanu, kā arī drošības norādījumiem.



Drošības apsvērumu dēļ bērni un jaunieši līdz 16 gadiem, kā arī personas, kas nav izlasījušas šo lietošanas instrukciju, nedrīkst lietot šo izstrādājumu. Personas ar ierobežotām fiziskām vai garīgām spējām drīkst lietot produktu, ja tas notiek citu personu klātbūtnē vai uzraudzībā. Bērniem jāatrodas uzraudzībā, lai nepieļautu, ka viņi spēlējas ar izstrādājumu.

→ Lūdzu, rūpīgi uzglabājiēt šo lietošanas instrukciju.

## Satura rādītājs

|   |     |
|---|-----|
| 1. Jūsu GARDENA laistīšanas datora pielietojuma sfēra | 156 |
| 2. Drošības norādījumi                                | 156 |
| 3. Funkcija   | 157 |
| 4. Eksploatācijas sākšana                             | 160 |
| 5. Programmēšana                                      | 163 |
| 6. Eksploatācijas pārtraukšana                        | 170 |
| 7. Apkope   | 171 |
| 8. Traucējumu novēršana                               | 172 |
| 9. Pieejamie piederumi                                | 174 |

|                               |     |
|-------------------------------|-----|
| 10. Tehniskie dati .....      | 175 |
| 11. Serviss / Garantija ..... | 176 |

## 1. Jūsu GARDENA laistīšanas datora pielietojuma sfēra

---

### **Noteikumiem atbilstoša lietošana:**

GARDENA laistīšanas dators ir paredzēts privātai lietošanai piemājas dārzos un vaļaspriekam iekoptos dārzos. Taimeris ir paredzēts lietošanai ārā lietēšanas iekārtu un laistīšanas sistēmu vadībai. Laistīšanas datoram to var izmantot, piemēram, automātiskai dārza laistīšanai Jūsu atvaļinājuma laikā.

### **ievērot!**



**GARDENA laistīšanas dators nav paredzēts industriālai lietošanai un lietošanai kopā ar ķīmiskām vielām, pārtikas produktiem, viegli uzliesmojošām un eksplozīvām vielām.**

## 2. Drošības norādījumi

---

### **Baterija:**

**Darba drošības apsvērumu dēļ ierīcē drīkst izmantot tikai 9 V sārma un mangāna (Alkaline) bateriju, kas atbilst tipam IEC 6LR61!**

Lai ilgākas prombūtnes gadījumā nenotiktu laistīšanas datora atteice nepietiekamas baterijas jaudas dēļ, baterija ir jānomaina, ja baterijas simbols mirgo.

### ***Ekspluatācijas sākšana:***

Laistīšanas datoru drīkst montēt tikai vertikālā stāvoklī, izmantojot kupoluzgriezni, lai novērstu ūdens iekļūšanu baterijas nodalījumā.

Minimālais ūdens izvades daudzums drošai laistīšanas datora pārslēgšanās funkciju darbībai ir 20 – 30 l/h uz vienu izeju.

Piemēram, Micro-Drip sistēmas vadībai ir nepieciešamas vismaz desmit 2 litru pilienlaistīšanas ierīces.

Tiekot sasniegtai augstai temperatūrai (virs 60 °C displejā), var izdzist LCD displejs; tas neietekmē programmu norisi. Pēc atdzišanas LCD displejs atkal izgaismojas.

Tekoša ūdens temperatūra nedrīkst pārsniegt 40 °C.

→ Lietojiet tikai tīru saldūdeni.

Minimālais darba spiediens ir 0,5 bāri, maksimālais darba spiediens ir 12 bāri.

Izvairīties no stiepes slodzes.

→ Nevilkt aiz pieslēgtas šļūtenes.

**Ja vadības ierīce tiek bīdīta nost, esot atvērtam vārstam, vārsts paliek atvērts tik ilgi, līdz vadības ierīce tiek uzsprausta atpakaļ.**

## **3. Funkcija**

Izmantojot laistīšanas datoru, dārzu automātiskā darbības režīmā iespējams aplaistīt jebkurā diennakts laikā caur katru no abām izejām līdz pat 3 reizēm dienā (ik pēc 8 stundām). Turklāt laistīšanai iespējams izmantot lietēšanas ierīces, smidzināšanas sistēmas iekārtu vai pilienlaistīšanas sistēmu.

Laistīšanas dators pilnīgi automātiski aktivizē laistīšanu atbilstoši sastādītajai programmai un tādējādi to iespējams izmantot arī atvaļinājuma laikā. Agri no rīta un vēl vakarā iztvaikošanas pakāpe un līdz ar to arī ūdens patēriņš ir viszemākais.

Laistīšanas programmu izvēlas, vienkārši izmantojot griežampogu.

Laistīšanas programmu veido laistīšanas aktivizēšanas laiks, ilgums un cikls.

### Vadības elementi:



| Taustiņi      | Funkcija                                  |
|---------------|---|
| ① Taustiņš OK | Pārņem ar taustiņu + iestatītās vērtības. |
| ② Taustiņš +  | Izmaina ievadītos datus.                  |
| ③ Griežampoga | Izvēlas laistīšanas programmas.           |

## Displeja indikācijas:

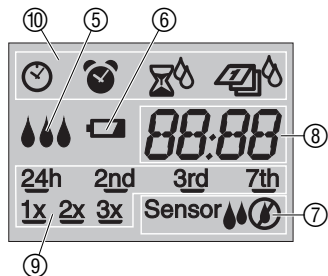

| Indikācija       | Apraksts  |
|------------------|---|
| ⑤                | Mirgo secīgi, notiekot laistīšanai.   |
| ⑥                | Mirgo, ja jānomaina baterija. Vārsts vēl darbosies 4 nedēļas.<br>Redzams visu laiku, ja ir tukša baterija. Vārsts vairs netiek atvērts (baterijas nomaiņu skatīt 4. nodaļā Ekspluatācijas sākšana „Baterijas ievietošana“). |
| ⑦ <b>Sensors</b> | Uzrāda, ka sensors signalizē par sausu augsni un tiek veikta ieprogrammētā laistīšana.  |
| <b>Sensors</b>   | Uzrāda, ka sensors signalizē par mitru augsni un ieprogrammētā laistīšana netiek veikta (skatīt 4. punktu Ekspluatācijas sākšana „Augsnes mitruma sensora vai lietus sensora pieslēgšana“).                                 |
| ⑧                | Programmas laiki.   |
| ⑨                | laistīšanas cikls.  |
| ⑩                | Pulksteņa laiks, laistīšanas laika aktivizēšanas laiks, laistīšanas ilgums, laistīšanas cikls.  |

## 4. Eksploatācijas sākšana

### Baterijas ievietošana:

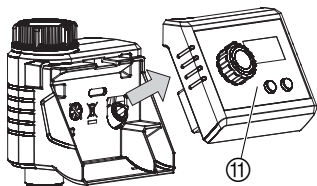

Laistīšanas datoru drīkst darbināt tikai ar 9 V sārmu un mangāna (Alkaline) bateriju, kas atbilst tipam IEC 6LR61.

1. Vadības ierīci ⑪ nobīdīt nost no laistīšanas datora korpusa.
2. Bateriju ievietot baterijas nodalījumā ⑫ **Pievērst uzmanību pareizam polu P izvietojumam.**  
*Displejā uz 2 sekundēm parādās visi LCD simboli un pēc tam mirgo ⌚ un stundu rādījums (skat. 5. punktu Programmēšana).*
3. Vadības ierīci ⑪ uzspraust atpakaļ uz korpusa.

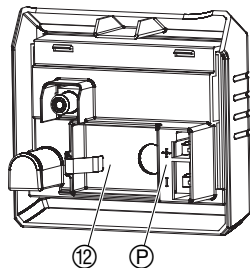

**(opcija)**  
**Izvēlēties vieglu līdz smilšainu vai vidēji smagu līdz smagu augsni:**

Ja baterijas ievietošanas laikā tiek turēts nospiests taustiņš **OK**, pēc visu LCD simbolu indikācijas ir iespējams izvēlēties augsni (skat. 5. punktu Programmēšana). Ja, ieliekot bateriju, taustiņš **OK** netiek turēts nospiests, sistēma standarta variantā iestata vidēju līdz smagu augsni.

- 💧 1 = vidēja līdz smaga augsne.
- 💧💧 2 = viegla līdz smilšaina augsne.

- Ar taustiņu + izvēlēties augsni un ar taustiņu **OK** apstiprināt.  
Pēc tam mirgo ☺ un stundu rādījums.  
(skat. 5. punktu Programmēšana).

### **Laistīšanas data pieslēgšana :**

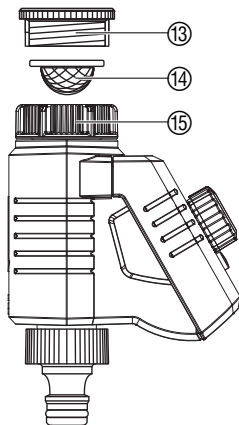

Laistīšanas dators ir aprīkots ar kupoluzgriezni ⑮, kas ir paredzēts ūdens krāniem ar 33,3 mm (G 1") vītņi. Klāt pievienotais adapteris ⑬ ir paredzēts laistīšanas data pieslēgšanai pie ūdens krāniem ar 26,5 mm (G 3/4") vītņi.

- Netīrumu sietu ⑭ ielikt kupoluzgrieznī ⑮ un laistīšanas datoru pieslēgt pie ūdens krāna.



**Augsnes mitruma  
sensora vai lietus  
sensora pieslēgšana  
(pēc izvēles):**

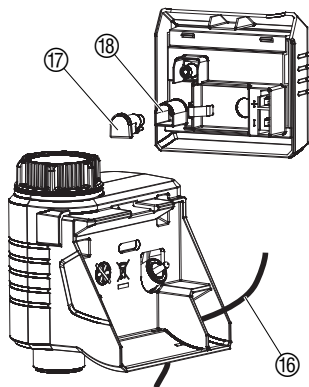

Papildus laistīšanai ar laika vadību laistīšanas programmu iespējams arī sastādīt, ņemot vērā augsnes mitruma vai nokrišņu līmeni.

**Ņemiet vērā:**

Pietiekama augsnes mitruma vai nokrišņu gadījumā tiek iniciēta programmas apstādīšana vai atlikta programmas aktivizēšana. Manuālā laistīšana ir iespējama neatkarīgi no šiem faktoriem.

1. Noņemt vadības ierīci ⑪ no laistīšanas datora korpusa (skatīt 4. punktu Ekspluatācijas sākšana „**Baterijas ievietošana**“).
2. Augsnes mitruma sensoru **novietot** laistīšanas zonā – **vai** – lietus sensoru (vajadzības gadījumā ar pagarinājuma kabeli) **ārpus** laistīšanas zonas.
3. Sensora kabeli ⑫ izvilkot cauri korpusa atverei.
4. Noņemt pārsegu ⑬ un sensora kabeļa kontaktspraudni ⑭ iespraust laistīšanas datora sensora pieslēgumā ⑮.

*Sensora statusa uzrādīšana var ilgt līdz 1 min.*

Lai pieslēgtu vecākus sensorus (ar 2 polu kontaktspraudni), ir nepieciešams **GARDENA adaptera kabelis 1189-00.600.45**, kuru iespējams iegādāties GARDENA servisa centrā.

### **Pretzādzību aizsargierīces montāža (pēc izvēles):**

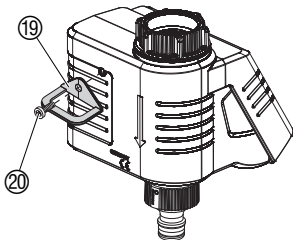

Lai laistīšanas datoru aizsargātu pret nozagšanu, GARDENA servisa centrā ir iespējams iegādāties **GARDENA pretzādzību aizsargierīci, preces nr. 1815-00.791.00.**

1. Apskavu ①9 ar skrūvi ②0 stingri pieskrūvēt pie laistīšanas datora aizmugures.
2. Izmantojiet apskavu ①9, piemēram, ķēdes nofiksesšanai.

Vienu reizi ieskrūvējot skrūvi, to vairs nedrīkst skrūvēt ārā.

## **5. Programmēšana**

**leitekums:** → Laistīšanas datoru programmējiet, ūdens krānam esot aizvērtam.

**Tādējādi Jūs novērsīsiet nejaušu samirkšanu.**

Programmas sastādīšanas nolūkā vadības ierīci var noņemt veikt mobilu programmēšanu (skatīt 4. punktu Eksploatācijas sākšana „Baterijas ievietošana“).

### Pulksteņa iestatīšana:

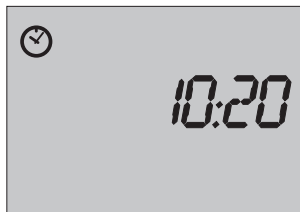



1. Ievietot bateriju – **vai** – griežampogu pagriezt uz laistīšanas programmu un apstiprināt ar taustiņu **OK**.  
 un displejā mirgo stundu rādījums.
2. Ar taustiņu **+** izvēlēties stundas (piemēram, 10 stundas) un ar taustiņu **OK** apstiprināt.  
*Minūšu rādījums mirgo.*
3. Ar **+** taustiņu izvēlēties minūtes (piemēram, 20 minūtes) un ar taustiņu **OK** apstiprināt.  
*Pulksteņa laiks ir iestatīts.*

### Laistīšanas programmas izvēle:

Laistīšanas programmas pamatiestatījums var atbilst iedaļai “Viegla līdz smilšaina augsne” un “Vidēja līdz smaga augsne” (rūpnīcas iestatījums) (skat. punktu 4. Eksploatācijas sākšana). Iespējams izvēlēties vienu no 5 laistīšanas programmām (iekavās redzamie dati atbilst kategorijai “viegla līdz smilšaina augsne”).

| Dārza zona   | Laistīšanas ieteikums, maināms individuāli  |  |  |   |
|--|---|--|--|---|
| Programma (griežampoga)  |  Aktivizēšanas laiks |  Ilgums |  Dienas |  Biežums |
|  Zālājs           | 5:00 (5:00)   | 1:00 (0:45)  | 3rd (2nd)  | 1x (1x)   |
|  Kultūraugi       | 5:00 (7:00)   | 0:45 (0:30)  | 2nd (2nd)  | 1x (2x)   |
|  Dzīvžogi / krūmi | 7:00 (7:00)   | 0:30 (0:15)  | 2nd (24h)  | 2x (2x)   |

| Programma (griežampoga)  | Aktivizēšanas laiks | Ilgums      | Dienas    | Biežums  |
|--|---------------------|-------------|-----------|----------|
|  Poda stādi       | 5:00 (7:00)         | 0:10 (0:05) | 24h (24h) | 1 x (2x) |
|  Malu apstādījumi | 7:00 (8:00)         | 0:10 (0:05) | 3rd (2nd) | 2x (3x)  |

→ **Griežampogu** pagrieziet uz nepieciešamo programmu.  
*Programma ir aktivizēta.*

### **Laistīšanas programmas indikācija:**

Atkārtoti spiežot taustiņu **+**, secīgi tiek parādīti visi programmas dati.

### **Norāde:**

Iepriekš iestatītie laiki, ilgums un biežums ir nesaistoši ieteikumi, kas vajadzības gadījumā ir jāpielāgo dažādiem apkārtējās vides faktoriem, piemēram, augsnes veidam, klimatam un dažādiem laistāmajiem produktiem (1 mm/h = 1 l/m<sup>2</sup>h).

### **Vidējai līdz smagai augsnei:**

- Zālājs: Laistīšana, piemēram, ar Polo smidzinātāju, nokrišņu daudzums apm. 10 mm nedēļā.
- Kultūraugi: Laistīšana ar “Micro-Drip” sistēmu, četrstūrveida smidzinātāju, nokrišņu daudzums apm. 5 mm/h = apm. 12 mm / nedēļā.
- Dzīvžogi: Laistīšana ar “Micro-Drip” sistēmu, pilināšanas cauruli 13 mm, nokrišņu daudzums apm. 4 litri /stundā uz vienu augu = apm. 12 litri / nedēļā uz vienu augu.

### **Laistīšanas programmas nomaiņšana:**

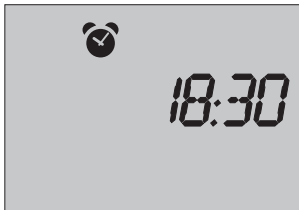



- Poda stādi: Laistīšana 1 m balkona stādu kastei ar “Micro-Drip” sistēmu. 5 rindu smidzinātājs pa 2 l/h = apm. 2 litri /dienā uz vienu balkona stādu kasti.
- Malu apstādījumi: Laistīšana ar “Micro-Drip” sistēmu, pilināšanas cauruli 4,6 mm, izsmidzināmā ūdens daudzums apm. 18 litri / stundā / m<sup>2</sup> = apm. 12 litri / nedēļā / m<sup>2</sup>.

5 iepriekš iestatītās laistīšanas programmas ir iespējams pielāgot individuāli.



1. Laistīšanas programmu izvēlas ar griežampogas palīdzību.  
 un displejā parādās aktuālais pulksteņa laiks.

### **Laistīšanas aktivizēšanas laika iestatīšana:**

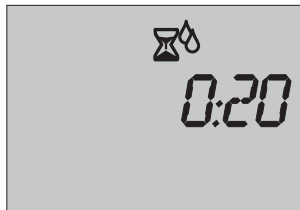
2. Nospieš taustiņu **+**.  
 un displejā parādās aktuālais aktivizēšanas laiks.
3. Nospieš taustiņu **OK**.  
 un displejā mirgo aktivizēšanas laika stundu rādījums.
4. Ar taustiņu **+** iestatīt aktivizēšanas laika stundas (piemēram, 18 stundas) un ar taustiņu **OK** apstiprināt.
5. Ar taustiņu **+** iestatīt aktivizēšanas laika minūtes (piemēram, 30 min.) un ar taustiņu **OK** apstiprināt.



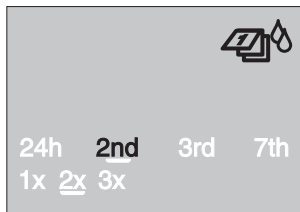

### Laistīšanas ilguma iestatīšana:

- Nospiest taustiņu **+**.  
 un displejā parādās aktuālais ilgums.
- Nospiest taustiņu **OK**.  
 un displejā mirgo ilguma stundu rādītjums.
- Ar taustiņu **+** iestatīt ilguma stundas (piemēram, 0 stundas) un ar taustiņu **OK** apstiprināt.
- Ar taustiņu **+** iestatīt ilguma minūtes (piemēram, 20 min.) un ar taustiņu **OK** apstiprināt.



### Laistīšanas cikla (dienu, biežuma) iestatīšana:

Laistīšanas dienas ir iespējams izvēlēties amplitūdā “katru dienu” (**24h**) līdz “ik pēc 7 dienām” (**7th**). Laistīšanas biežumu attiecīgi var **1x** (ik pēc 24 stundām), **2x** (ik pēc 12 stundām) vai **3x** (ik pēc 8 stundām) attiecīgajā laistīšanas dienā.

- Nospiest taustiņu **+**.  
 un displejā parādās aktuālais cikls.
- Nospiest taustiņu **OK**.  
 un displejā parādās aktuālās laistīšanas dienas.
- Taustiņu **+** spiest tik reižu, līdz ir iestatītas vēlamās laistīšanas dienas (piemēram, **2nd** = katru 2. dienu).

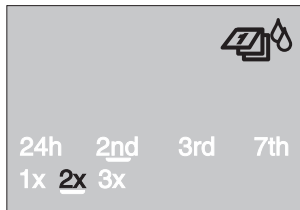

### Svarīga norāde:

### Sensora vadība:

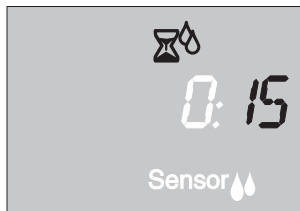

13. Nospieš taustiņu **OK**.

 un displejā mirgo aktuālais laistīšanas biežums.

14. Taustiņu **+** spieš tik reižu, līdz ir iestatīts vēlamais laistīšanas biežums (piemēram, **2x** = 2 reizes 24 stundās).

15. Nospieš taustiņu **OK**.

*Laistīšanas cikls ir saglabāts atmiņā.*

Ja nākamā diena nav izvēlēta kā laistīšanas diena, laistīšana plkst. 24:00 tiek pabeigta.

Sensora vadības gadījumā laistīšana laika posmā starp plkst. 20:00 un plkst. 6:00 notiek tikai tad, ja sensors signalizē, ka augsne ir sausa (sensors ). Pēc laistīšanas ir vismaz 2 stundu pārtraukums.

Ja sensors signalizē, ka augsne ir mitra (sensors ) , laistīšana netiek veikta vai arī tā tiek pārtraukta pirms laika.

1. **Griežampogu** pagriezt uz **Sensors**.

 un displejā 10 sekundes mirgo laistīšanas ilgums (rūpnīcā iestatīts uz 30 minūtēm).

2. Laistīšanas ilguma vērtības mirgošanas laikā to ir iespējams mainīt ar taustiņu **+** (amplitūdā no **1** līdz **59** minūtēm) (piemēram, **15** minūtes), pēc tam apstiprinot ar taustiņu **OK**.

### Manuālā laistīšana:



**Ārkārtas programma (sensors mirgo):** Ja sensors nav iesprausts vai ir bojāts sensora kabelis, laistīšana tiek veikta 1 reizi dienā, ievērojot iestatīto laistīšanas ilgumu (maks. 30 min.).

Vārstu var **jebkurā brīdī atvērt vai aizvērt manuāli. Jābūt** uzsprautai vadības ierīcei.

1. **Griežampogu** pagriezt uz **On**.  
*Vārsts tiek atvērts, displejā 10 sekundes viens aiz otra mirgo pilieni un laistīšanas ilgums (rūpnīcas iestatījums 30 minūtes).*
2. Laistīšanas ilguma vērtības mirgošanas laikā to ir iespējams mainīt ar taustiņu **+** (amplitūdā no **1** līdz **59** minūtēm) (piemēram, **15** minūtes), pēc tam apstiprinot ar taustiņu **OK**.
3. **Griežampogu** pagriezt uz **Off**, lai pirms laika aizvērtu vārstu.  
*Vārsts tiek aizvērts.*

Izmainītais manuālās / sensora vadības laistīšanas ilgums tiek saglabāts atmiņā un nav atkarīgs no programmā iestatītā laistīšanas ilguma, t.i., turpmāk ikreiz manuāli / ar sensora vadību atverot vārstu, izmainītais laistīšanas ilgums jau ir iepriekš iestatīts.



### Izslēgt laistīšanas programmu:

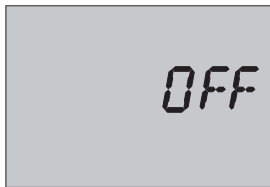

Stāvoklī **Off** laistīšanas programma netiek veikta. Programmas šajā procesā netiek izmainītas. Priekšlaicīgi ir iespējams aizvērt arī atvērtu vārstu ar laika vadību, neizmainot programmas datus (laistīšanas aktivizēšanas laiku, laistīšanas ilgumu, laistīšanas cikls).

→ **Griežampogu** pagriezt uz **Off**.

*Laistīšanas programma ir deaktivizēta.*

Lai no jauna ieslēgtu laistīšanas programmu, **griežampogu** pagriezt uz **Programma**.

## 6. Eksploatācijas pārtraukšana

### Uzglabāšana ziemas periodā / uzglabāšana:



1. Baterijas saudzēšanas nolūkā to ieteicams izņemt no ierīces (skat. 4. punktu Eksploatācijas sākšana).

Bateriju pavasarī ievietojot atpakaļ ierīcē, izmainītās programmas ir saglabātas atmiņā un tās nav jāievada no jauna.

2. Vadības ierīci un vārsta bloku uzglabāt no sala iedarbības aizsargātā, sausā vietā.

### Utilizācija:

(saskaņā ar RL2002/96/EK)



Sūkni nedrīkst utilizēt kopā ar sadzīves atkritumiem, tas ir nododams utilizācijai speciālās atkritumu savākšanas vietās.

→ Ierīci utilizēt lokālajā nolietoto ierīču pieņemšanas un utilizācijas uzņēmumā.

## **Nolietotas baterijas utilizācija:**

→ Nolietotas baterijas ir jānodod utilizācijai to tirdzniecības vietās vai arī komunālajā atkritumu pārstrādes uzņēmumā.

Baterija ir **utilizējama tikai** izlādētā stāvoklī.

## **7. Apkope**

### **Netīrumu sieta tīrīšana:**

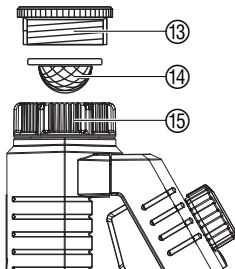

Netīrumu sietu ⑭ ir ieteicams regulāri pārbaudīt un vajadzības gadījumā iztīrīt.

1. Laistīšanas datora kupuluzgriezni ⑮ ar roku noskrūvēt no ūdens krāna vītnes (neizmantojot knaibles).
2. Vajadzības gadījumā izskrūvēt adapteri ⑬.
3. Kupuluzgriežņa ⑭ netīrumu sietu ⑮ izņemt ārā un iztīrīt.
4. Uzmontēt atpakaļ laistīšanas datoru (skatīt 4. punktu Eksploataācijas sākšana "Laistīšanas datora pieslēgšana").

## 8. Traucējumu novēršana

| <b>Traucējums</b>   | <b>Iespējamais cēlonis</b>   | <b>Risinājums</b>   |
|---|--|---|
| <b>Displejā nav redzama indikācija</b>                                    | Nepareizi ievietota baterija.  | → Ievērot polu izvietojumu (+/-).   |
|   | Baterija ir pilnībā tukša.   | → Ielikt jaunu Alkaline bateriju.   |
|   | Temperatūra displejā pārsniedz 60 °C.  | Indikācija parādīsies pēc tam, kad temperatūra būs pazeminājusies.                    |
| <b>Manuālā laistīšana ar Griežampoga ON nav iespējama</b>                 | Tukša baterija (nepārtraukti ir redzams  ). | → Ielikt jaunu (Alkaline) bateriju.   |
|   | Aizvērts ūdens krāns.  | → Atvērt ūdens krānu.   |
|   | Nav uzsprauta vadības ierīce.  | → Uzspraut vadības ierīci uz korpusa.   |
| <b>Laistīšanas programma netiek izpildīta (laistīšanas netiek veikta)</b> | Programmu ievadīšana / mainīšana palaides impulsa laikā vai īsi pirms tā.  | → Programmas ievadīt / izmaiņas tajās veikt ārpus ieprogrammētajiem palaides laikiem. |
|   | Aizvērts ūdens krāns.  | → Atvērt ūdens krānu.   |

| Traucējums  | Iespējamais cēlonis  | Risinājums   |
|---|--|--|
| <b>Laistīšanas programma netiek izpildīta (laistīšanas netiek veikta)</b>             | Augsnes mitruma sensors / lietus sensors raida signālu "Mitrš".  | → Sausuma gadījumā pārbaudīt augsnes mitruma sensora / lietus sensora iestatījumu / novietojumu. |
|   | Nav uzsprausta vadības ierīce.   | → Uzspraust vadības ierīci uz korpusa.   |
|   | Tukša baterija (nepārtraukti ir redzams  ). | → Ielikt jaunu (Alkaline) bateriju.  |
| <b>Griežampogu pagrieziet pozīcijā "Sensors" un displejā mirgo sensora indikācija</b> | Nav pieslēgts sensors vai ir bojāts sensora kabelis.   | → Pieslēgt sensoru vai nomainīt sensora kabeli.  |
| <b>Laistīšanas dators neaizveras</b>  | Minimālais ūdens ņemšanas daudzums mazāks par 20 l/h.  | → Pieslēgt vairāk pilienlaistīšanas ierīču.  |



Citu traucējumu gadījumā mēs lūdzam sazināties ar firmas GARDENA servisa darbiniekiem. Remontu drīkst veikt tikai firmas GARDENA servisa nodaļas vai GARDENA autorizētie dīleri.

## 9. Pieejamie piederumi

---

**GARDENA**  
augšnes mitruma sensors

**Preces nr. 1188**

---

**GARDENA**  
lietus sensors electronic

**Preces nr. 1189**

---

**GARDENA**  
pretzādzību aizsargierīce

**Preces nr. 1815-00.791.00  
ar GARDENA servisa centra  
starpniecību**

---

**GARDENA**  
adAPTERA kabelis

Vecāka izlaiduma GARDENA  
sensoru pieslēgšanai.

**Preces nr. 1189-00.600.45  
ar GARDENA servisa centra  
starpniecību**

---

**GARDENA**  
kabeļu separators

Vienlaicīgai lietus un augšnes  
mitruma sensora pieslēgšanai  
ligzdā.

**Preces nr. 1189-00.630.00  
ar GARDENA servisa centra  
starpniecību**

## 10. Tehniskie dati

---

|  |  |
|--|--|
| <b>Min./maks. darba spiediens:</b>                             | 0,5 bāri / 12 bāri   |
| <b>Temperatūras amplitūda:</b>                                 | 5 °C līdz 60 °C  |
| <b>Caurplūdes šķidrums:</b>                                    | Tīrs saldūdens   |
| <b>Maks. šķidruma temperatūra:</b>                             | 40 °C  |
| <b>Laistīšanas procesu ar programmas vadību skaits dienā:</b>  | 3 x (ik pēc 8 st.), 2 x (ik pēc 12 st.), 1 x (ik pēc 24 st.)     |
| <b>Laistīšanas procesu ar programmas vadību skaits nedēļā:</b> | Katru dienu, katru 2., 3. vai 7. dienu                           |
| <b>Laistīšanas ilgums:</b>                                     | 1 min. līdz 1. h 59 min. (vērtība pārslēdzas pa 1 minūtēm)       |
| <b>Izmantojamā baterija:</b>                                   | 1 × 9 V sārma un mangāna (Alkaline), kas atbilst tipam IEC 6LR61 |
| <b>Baterijas ekspluatācijas ilgums:</b>                        | Apmēram 1 gads   |

## 11. Serviss / Garantija

---

### **Garantija:**

GARDENA šim produktam sniedz 2 gadu garantiju (sākot no iegādes datuma). Šī garantija attiecas uz būtiskiem iekārtas trūkumiem, kuri pierādāmi attiecas uz materiālu vai ražošanas kļūdām. Tā nodrošina jaunas, nevainojamas iekārtas piegādi vai mums atsūtītas iekārtas bezmaksas remontu pēc mūsu izvēlas, ja ir izpildīti šādi noteikumi:

- Iekārta ir izmantota saskaņā ar tās mērķi un saskaņā ar lietošanas instrukcijas norādījumiem.
- Ne pircējs, ne trešās personas nav mēģinājušas iekārtu labot.

Uz laistīšanas datora bojājumiem, kas ir radušies nepareizi ieliktas vai iztecējušas baterijas rezultātā, garantija neattiecas.

Uz bojājumiem, kas izdarītas sala iedarbības rezultātā, garantija neattiecas.

Šī garantija neskar pret tirgotāju / pārdevēju esošas garantijas prasības.

Garantijas gadījumā lūdzu, atsūtiet bojāto iekārtu kopā ar pirkuma čeka kopiju un problēmas aprakstu, ievietojot aploksnē ar spastmarku, uz aizmugurē norādīto servisa adresi.

**LT Atsakomybė už produkciją**

Prašome atkreipti dėmesį, kad remdamiesi „Mašinų saugos“ įstatymu, neatsakome už nuostolius, sukeltus mūsų prietaisų, jei jie atsirado dėl netinkamo remonto, arba, jei keičiant dalis, buvo naudojami neoriginalios GARDENA dalys arba dalys, kurių mes neleidome naudoti, o remontą atliko ne GARDENA serviso centras ar įgaliotas specialistas. Tas pats galioja papildomoms dalims ir priedams.

**LV Produkta atbildība**

Mēs skaidri norādām uz to, ka saskaņā ar Produktu atbildības likumu, mēs neatbildam par mūsu iekārtu radītiem zaudējumiem, ciktāl tos ir izraisījis neatbilstošs remonts vai daļu nomaiņa ar neoriģinālām GARDENA daļām vai ne ar mūsu norādītajām detaļām un remontu nav veicis GARDENA serviss vai pilnvarots speciālists. Tas pats attiecas uz papildinošajām daļām un piederumiem.



|   |  |
|---|--|
| <p><b>GB EU Declaration of Conformity</b></p> <p>The undersigned Husqvarna AB, 561 82 Huskvarna, Sweden, hereby certifies that, when leaving our factory, the units indicated below are in accordance with the harmonised EU guidelines, EU standards of safety and product specific standards. This certificate becomes void if the units are modified without our approval.</p>                             | <p><b>LT ES Atitikties deklaracija</b></p> <p>Pasirašanti Husqvarna AB, 561 82 Huskvarna, Sweden patvirtina, kad žemiau nurodyti prietaisai ir jų modeliai, kuriuos paleidome į apyvartą, patenkina harmonizuotas ES direktyvas, ES saugumo standartus ir specifinius gaminio standartus. Atlikus bet kokį prietaiso pakeitimą, kuris nėra suderintas su mumis, ši deklaracija praranda galiojimą.</p> |
| <p><b>FIN EY-vaatimustenmukaisuusvakuutus</b></p> <p>Allakirjoittanut Husqvarna AB, 561 82 Huskvarna, Sweden vakuuttaa, että allamainitut laitteet täyttävät tehtaaltamme lähtiessään yhdenmukaistettujen EY-direktiivien, EY-turvallisuusstandardien ja tuotekohtaisten standardien vaatimukset. Laitteisiin tehdyt muutokset, joista ei ole sovittu kanssamme, johtavat tämän vakuutuksen raukeamiseen.</p> | <p><b>LV ES-atbilstības deklarācija</b></p> <p>Parakstījisies Husqvarna AB, 561 82 Huskvarna, Sweden, Vācija apstiprina, ka sekojoši apzīmētās iekārtas, kuras mēs izplatām, savā izpildījumā atbilst harmonizētajām ES direktīvām, ES drošības standartiem un produkta specifiskajiem standartiem. Ar mūsu neapstiprinātām izmaiņām iekārtā šī deklarācija zaudē savu derīgumu.</p>                   |
| <p><b>S EU Tillverkarintyg</b></p> <p>Undertecknad firma Husqvarna AB, 561 82 Huskvarna, Sweden, intyggar härmed att nedan nämnda produkter överensstämmer med EU:s direktiv, EU:s säkerhetsstandard och produktspecifikation. Detta intyg upphör att gälla om produkten ändras utan vårt tillstånd.</p>  |  |
| <p><b>DK EU Overensstemmelse certifikat</b></p> <p>Undertegnede Husqvarna AB, 561 82 Huskvarna, Sweden bekræfter hermed, at enheder listet herunder, ved afsendelse fra fabrikken, er i overensstemmelse med harmoniserede EU retningslinier, EU sikkerhedsstandarder og produkt-specifikationsstandarder. Dette certifikat træder ud af kraft hvis enhederne er ændret uden vor godkendelse.</p>             |  |
| <p><b>EST ELi vastavusdeklaratsioon</b></p> <p>Allakirjutanu Husqvarna AB, 561 82 Huskvarna, Sweden kinnitab, et kirjeldatud seade vastab meie poolt ringlusse viidud kujul ELi harmoniseeritud direktiividele, ELi ohutusstandarditele ja tootega seotud standarditele. Meiega kooskõlastamata muudatuse tegemise korral seadmel kaotab see deklaratsioon kehtivuse.</p>                                     |  |

|  |   |  |
|--|---|--|
| <p>Description of the unit:<br/>Laitteiden nimitys:<br/>Produktbeskrivning:<br/>Beskrivelse af enhederne:<br/>Seadmete nimetus:<br/>Iekārtu apzīmējums:<br/>Gaminio pavadinimas:</p> | <p>Water Computer<br/>Kastelunohjain<br/>Bevattningscomputer<br/>Vandingscomputer<br/>Kastmiskompuuter<br/>Laištīšanas dators<br/>Laišymo kompiuteris</p>                               | <p>Year of CE marking:<br/>CE-merkin kiinnitysvuosi:<br/>CE-Märkningsår:<br/>CE-Mærkningsår:<br/>CE-mārgistuse paigaldamise aasta:<br/>Metai, kuriais paženklinta CE-ženklū:<br/>CE-marķējuma uzlikšanas gads:</p> <p style="text-align: right;"><b>2013</b></p>   |
| <p>Type:<br/>Tyypit:<br/>Typ:<br/>Typ:<br/>Tüübid:<br/>Tipi:<br/>Tipas:</p> <p style="text-align: center;"><b>SelectControl</b></p>  | <p>Art. No.:<br/>Art.-n:o :<br/>Art.nr.:<br/>Varenr.:<br/>Toote nr.:<br/>Art.-Nr.:<br/>Gaminio Nr.:</p> <p style="text-align: center;"><b>1885-28</b></p>                               | <p>Ulm, 19.09.2013<br/>Ulmissa, 19.09.2013<br/>Ulm, 2013.09.19.<br/>Ulm, 19.09.2013<br/>Ulm, 19.09.2013<br/>Ulma, 19.09.2013<br/>Ulm, 2013.09.19</p> <p>Authorised representative<br/>Valtuutettu edustaja<br/>Behörig Firmatecknare<br/>Teknisk direktør<br/>Volitatud esindaja<br/>Pilnvarotā persona<br/>Igalīotasis atstovas</p> |
| <p>EU directives:<br/>EY-direktiivit:<br/>EU direktiv:<br/>EU Retningslinier:<br/>ELi direktiivid:<br/>ES-direktīvas:<br/>ES direktīvos:</p>   | <p style="text-align: center;"><b>2004/108/EC</b></p> <p style="text-align: center;"><b>2011/65/EC</b></p>  | <p style="text-align: right;"><i>Reinhard Pompe</i><br/>Reinhard Pompe<br/>(Vice President)</p>  |
| <p>Hinterlegte Dokumentation:<br/>Deposited Documentation:<br/>Documentation déposée :</p>   | <p>GARDENA Technische Dokumentation<br/>M. Kugler 89079 Ulm<br/>GARDENA Technical Documentation<br/>M. Kugler 89079 Ulm<br/>Documentation technique GARDENA<br/>M. Kugler 89079 Ulm</p> |  |

**Deutschland / Germany**

GARDENA GmbH  
Central Service  
Hans-Lorenser-Straße 40  
D-89079 Ulm  
Produktfragen:  
(+49) 731 490-123  
Reparaturen:  
(+49) 731 490-290  
service@gardena.com

**Albania**

COBALT Sh.p.k.  
Rr. Siri Kodra  
1000 Tirana

**Argentina**

Husqvarna Argentina S.A.  
Av.del Libertador 5954 -  
Piso 11 - Torre B  
(C1428ARP) Buenos Aires  
Phone: (+54) 11 5194 5000  
info.gardena@  
ar.husqvarna.com

**Armenia**

Garden Land Ltd.  
61 Tigran Mets  
0005 Yerevan

**Australia**

Husqvarna Australia Pty. Ltd.  
Locked Bag 5  
Central Coast BC  
NSW 2252  
Phone: (+61) (0) 2 4352 7400  
customer.service@  
husqvarna.com.au

**Austria / Österreich**

Husqvarna Austria GmbH  
Consumer Products  
Industriezeile 36  
4010 Linz  
Tel.: (+43) 732 77 01 01 -90  
consumer.service@husqvarna.at

**Azerbaijan**

Firm Progress  
a. Aliyev Str. 26A  
1052 Baku

**Belgium**

GARDENA Belgium NV/SA  
Sterrebeekstraat 163  
1930 Zaventem  
Phone: (+32) 2 720 92 12  
Mail: info@gardena.be

**Bosnia / Hercegovina**

SILK TRADE d.o.o.  
Industrijska zona Bukva bb  
74260 Tešanj

**Brazil**

Husqvarna do Brasil Ltda  
Av. Francisco Matarazzo,  
1400 – 19º andar  
São Paulo - SP  
CEP: 05001-903  
Tel: 0800-112252  
marketing.br.husqvarna@  
husqvarna.com.br

**Bulgaria**

Хускварна България ЕООД  
Бул. „Андрей Ляпчев“ № 72  
1799 София  
Тел.: (+359) 02/975 30 76  
www.husqvarna.bg

**Canada / USA**

GARDENA Canada Ltd.  
100 Summerlea Road  
Brampton, Ontario L6T 4X3  
Phone: (+1) 905 792 93 30  
info@gardenacanada.com

**Chile**

Maquinarias Agroforestales  
Ltda. (Maga Ltda.)  
Santiago, Chile  
Avda. Chesterton  
# 8355 comuna Las Condes  
Phone: (+56) 2 202 4417  
Dalton@maga.cl  
Zipcode: 7560330

Temuco, Chile  
Avda. Valparaiso # 01466  
Phone: (+56) 45 222 126  
Zipcode: 4780441

**China**

Husqvarna (China) Machinery  
Manufacturing Co., Ltd.  
No. 1355, Jia Xin Rd.,  
Ma Lu Zhen, Jia Ding Dist.,  
Shanghai  
201801  
Phone: (+86) 21 59159629  
Domestic Sales  
www.gardena.com.cn

**Colombia**

Husqvarna Colombia S.A.  
Calle 18 No. 68 D-31, zona  
Industrial de Montevideo  
Bogotá, Cundinamarca  
Tel. 571 2922700 ext. 105  
jairo.salazar@  
husqvarna.com.co

**Costa Rica**

Compania Exim  
Euroiberoamericana S.A.  
Los Colegios, Moravia,  
200 metros al Sur del Colegio  
Saint Francis - San José  
Phone: (+506) 297 68 83  
exim\_euro@racsa.co.cr

**Croatia**

SILK ADRIA d.o.o.  
Josipa Lončara 3  
10090 Zagreb  
Phone: (+385) 1 3794 580  
silk.adria@zg.t-com.hr

**Cyprus**

Med Marketing  
17 Digeni Akrita Ave  
P.O. Box 27017  
1641 Nicosia

**Czech Republic**

Husqvarna Cesko s.r.o.  
Türkova 2319/5b  
149 00 Praha 4 – Chodov  
Bezplatná infolinka:  
800 100 425  
servis@cz.husqvarna.com

**Denmark**

GARDENA / Husqvarna  
Consumer Outdoor Products  
Salgsafdelning Danmark  
Box 9003  
S-200 39 Malmö  
info@gardena.dk

**Dominican Republic**

BOSQUESA, S.R.L  
Carretera Santiago Licey  
Km. 5 ½  
Esquina Copal II.  
Santiago, Dominican Republic  
Phone: (+809) 736-0333  
joserbosquesa@claro.net.do

**Ecuador**

Husqvarna Ecuador S.A.  
Arupos E1-181 y 10 de Agosto  
Quito, Pichincha  
Tel. (+593) 22800739  
francisco.jacome@  
husqvarna.com.ec

**Estonia**

Husqvarna Eesti OÜ  
Consumer Outdoor Products  
Kesk tee 10, Aaviku küla  
Rae vald  
Harju maakond  
75305 Estonia  
kontakt.etj@husqvarna.ee

**Finland**

Oy Husqvarna Ab  
Consumer Outdoor Products  
Lautatarhankatu 8 B/ PL 3  
00581 HELSINKI  
info@gardena.fi

**France**

GARDENA France  
Immeuble Exposial  
9-11 allée des Pierres Mayettes  
ZAC des Barbannières, B.P. 99  
-F- 92232 GENNEVILLIERS  
cedex  
Tél. (+33) 01 40 85 30 40  
service.consommateurs@  
gardena.fr

**Georgia**

ALD Group  
Beliahvili 8  
1159 Tbilisi

**Great Britain**

Husqvarna UK Ltd  
Preston Road  
Aycliffe Industrial Park  
Newton Aycliffe  
County Durham  
DL5 6UP  
info.gardena@  
husqvarna.co.uk

**Greece**

ΕΛΛΑΣ Α.Ε.Β.Ε.  
Υπ/μα Ηφείστου 33Α  
Βι. Γλε. Κορωπίου  
194 00 Κορωπί Αττικής  
V.A.T. EL094094640  
Phone: (+30) 210 66 20 225  
info@husqvarna-consumer.gr

**Hungary**

Husqvarna Magyarorszag Kft.  
Ezred u. 1-3  
1044 Budapest  
Telefon: (+36) 1 251-4161  
vevoszolgalat.husqvarna@  
husqvarna.hu

**Iceland**

Ó. Johnson & Kaaber  
Tunguhalsi 1  
110 Reykjavik  
ooj@ojk.is

**Ireland**

Husqvarna UK Ltd  
Preston Road  
Aycliffe Industrial Park  
Newton Aycliffe  
County Durham  
DL5 6UP  
info.gardena@  
husqvarna.co.uk

**Italy**

Husqvarna Italia S.p.A.  
Via Como 72  
23868 VALMADRERA (LC)  
Phone: (+39) 0341.203.111  
info@gardenaitalia.it

**Japan**

KAKUICHI Co. Ltd.  
Sumitomo Realty &  
Development Kojimachi  
BLDG., 8F  
5-1 Nibanicyo  
Chiyoda-ku  
Tokyo 102-0084  
Phone: (+81) 33 264 4721  
m\_ishihara@kaku-ichi.co.jp

**Kazakhstan**

LAMED Ltd.  
155/1, Tazhibayevoi Str.  
050060 Almaty  
IP Schmidt  
Abayavenue 3B  
110 005 Kostanay

**Korea**

Kyung Jin Trading CO.,LTD.  
107-4, SunDuk Bld.,  
YangJae-dong,  
Seochu-gu,  
Seoul, (zipcode: 137-891)  
Phone: (+82) (0)2 574-6300

**Kyrgyzstan**

Alye Maki  
av. Moladaya Guardir J 3  
720014 Bishkek

**Latvia**

Husqvarna Latvija  
Consumer Outdoor Products  
Bākūžu iela 6  
LV-1024 Rīga  
info@husqvarna.lv

**Lithuania**

UAB Husqvarna Lietuva  
Consumer Outdoor Products  
Ateities pl. 77C  
LT-52104 Kaunas  
centras@husqvarna.lt

**Luxembourg**

Magasins Jules Neuberg  
39, rue Jacques Stas  
Luxembourg-Gasperich 2549  
Case Postale No. 12  
Luxembourg 2010  
Phone: (+352) 40 14 01  
api@neuberg.lu

**Mexico**

AFOSA  
Av. Lopez Mateos Sur # 5019  
Col. La Calma 45070  
Zapopan, Jalisco  
Mexico  
Phone: (+52) 33 3818-3434  
icornejo@afosa.com.mx

**Moldova**

Convel S.R.L.  
290A Muncestei Str.  
2002 Chisinau

**Netherlands**

GARDENA Nederland B.V.  
Postbus 50176  
1305 AD ALMERE  
Phone: (+31) 36 521 00 00  
info@gardena.nl

**Neth. Antilles**

Jonka Enterprises N.V.  
Sta. Rosa Weg 196  
P.O. Box 8200  
Curaçao  
Phone: (+599) 9 767 66 55  
pgm@jonka.com

**New Zealand**

Husqvarna New Zealand Ltd.  
PO Box 76-437  
Manukau City 2241  
Phone: (+64) (0) 9 9202410  
support.nz@husqvarna.co.nz

**Norway**

GARDENA  
Husqvarna Consumer  
Outdoor Products  
Salgskontor Norge  
Klevertveien 6  
1540 Vestby  
info@gardena.no

**Peru**

Husqvarna Perú S.A.  
Jr. Ramón Cárcamo 710  
Lima 1  
Tel: (+51) 1 3320400  
ext. 416  
juan.remuzgo@husqvarna.com

**Poland**

Husqvarna  
Udostępnienie  
Polska Spółka z o.o.  
ul. Wysockiego 15 b  
03-371 Warszawa  
Phone: (+48) 22 330 96 00  
gardena@husqvarna.com.pl

**Portugal**

Husqvarna Portugal, SA  
Lagoa - Albarraque  
2635 - 595 Rio de Mouro  
Tel.: (+351) 21 922 85 30  
Fax : (+351) 21 922 85 36  
info@gardena.pt

**Romania**

Madex International Srl  
Soseaua Odaii 117 - 123,  
RO 013603  
București, S 1  
Phone: (+40) 21 352.76.03  
madex@ines.ro

**Russia**

ООО „Хускварна“  
141400, Московская обл.,  
г. Химки,  
улица Ленинградская,  
владение 39, стр.6  
Бизнес Центр  
„Химки Бизнес Парк“,  
помещение ОВ02\_04

**Serbia**

Domel d.o.o.  
Autoput za Novi Sad bb  
11273 Belgrade  
Phone: (+381) 1 18 48 88 12  
miroslav.jejina@domel.rs

**Singapore**

Hy-Ray PRIVATE LIMITED  
40 Jalan Pemimpin  
#02-08 Tat Ann Building  
Singapore 577185  
Phone: (+65) 6253 2277  
shiyang@hyray.com.sg

**Slovak Republic**

Husqvarna Česko s.r.o.  
Türkova 2319/5b  
149 00 Praha 4 - Chodov  
Bezplatná infolinka:  
800 154 044  
servis@sk.husqvarna.com

**Slovenia**

Husqvarna Austria GmbH  
Consumer Products  
Industriezeile 36  
4010 Linz  
Tel.: (+43) 732 77 01 01-90  
consumer.service@  
husqvarna.at

**South Africa**

Husqvarna  
South Africa (Pty) Ltd  
Postnet Suite 250  
Private Bag X6,  
Cascades, 3202  
South Africa  
Phone: (+27) 33 846 9700  
info@gardena.co.za

**Spain**

Husqvarna España S.A.  
C/ Basauri, nº 6  
La Florida  
28023 Madrid  
Phone: (+34) 91 708 05 00  
atencioncliente@gardena.es

**Suriname**

Agrofix n.v.  
Verlengde Hogestraat # 22  
Phone: (+597) 472426  
agrofix@sr.net  
Pobox : 2006  
Paramaribo  
Suriname-South America

**Sweden**

Husqvarna AB  
S-561 82 Huskvarna  
info@gardena.se

**Switzerland / Schweiz**

Husqvarna Schweiz AG  
Consumer Products  
Industriestrasse 10  
5506 Mägenwil  
Phone: (+41) (0) 848 800 464  
info@gardena.ch

**Turkey**

GARDENA Dost Diş Ticaret  
Mümesillik A.Ş.  
Sanayi Çad. Adil Sokak  
No: 1/B Kartal  
34873 Istanbul  
Phone: (+90) 216 38 93 939  
info@gardena-dost.com.tr

**Ukraine / Україна**

ТОВ «Хусварна Україна»  
вул. Васильківська, 34,  
офіс 204-р  
03022, Київ  
Тел. (+38) 044 498 39 02  
info@gardena.ua

**Uruguay**

FELI SA  
Entre Ríos 1083 CP 11800  
Montevideo - Uruguay  
Tel: (+598) 22 03 18 44  
info@felisa.com.uy

**Venezuela**

Corporación Casa y Jardín C.A.  
Av. Caroní, Edif. Trezmen, PB.  
Colinas de Bello Monte.  
1050 Caracas.  
Tlf: (+58) 212 992 33 22  
info@casayjardin.net.ve

1885-28.960.01/0114  
© GARDENA  
Manufacturing GmbH  
D-89070 Ulm  
http://www.gardena.com