

EasyCut Li-18/23 R
Art. 9823



ComfortCut Li-18/23 R
Art. 9825

- D Betriebsanleitung**
Accu-Turbotrimmer
-
- GB Operating Instructions**
Accu Turbotrimmer
-
- F Mode d'emploi**
Coupe-bordures à batterie
-
- NL Gebruiksaanwijzing**
Accu-Turbotrimmer
-
- S Bruksanvisning**
Accu-Turbotrimmer
-
- DK Brugsanvisning**
Accu-turbotrimmer
-
- FI Käyttöohje**
Accu-turbotrimmeri
-
- N Bruksanvisning**
Batteri-turbotrimmer
-
- I Istruzioni per l'uso**
Turbotrimmer a batteria
-
- E Instrucciones de empleo**
Recortabordes con accu
-
- P Manual de instruções**
Aparador de relva Accu-Turbotrimmer
-
- PL Instrukcja obsługi**
Podkaszarka akumulatorowa
-
- H Használati utasítás**
Akkumulátoros damilos fűszegélynyíró
-
- CZ Návod k obsluze**
Akumulátorový turbotrimmer

- SK Návod na obsluhu**
Akumulátorový turbotrimmer
-
- GR Οδηγίες χρήσης**
Επαναφορτιζόμενο κορευτικό πετόνιας
-
- RUS Инструкция по эксплуатации**
Аккумуляторный турботриммер
-
- SLO Navodilo za uporabo**
Akumulatorski turbo trimer obrezovalnik
-
- HR Upute za uporabu**
Baterijski turbo trimer za travu
-
- SRB Uputstvo za rad**
BIH Baterijska turbo trimer-kosilica
-
- UA Інструкція з експлуатації**
Акумуляторний турботриммер
-
- RO Instrucțiuni de utilizare**
Turbotrimmer cu baterie
-
- TR Kullanma Kılavuzu**
Akülü Turbo Tirpan
-
- BG Инструкция за експлоатация**
Акумулаторен Турботриммер
-
- AL Manual përdorimi**
Kositëse bari turbo me bateri
-
- EST Kasutusjuhend**
Akuga turbotrimmer
-
- LT Eksploatavimo instrukcija**
Akumuliatorinė turbo žoliapjovė
-
- LV Lietošanas instrukcija**
Turbotrimmeris ar akumulatoru

D GB F NL S DK FI N I E P PL H CZ SK GR SLO HR SRB BIH UA RO TR BG AL EST LV

GARDENA EasyCut Li-18/23 R, ComfortCut Li-18/23 R



Šis ir oriģinālās lietošanas instrukcijas tulkojums no vācu valodas.

Lūdzam rūpīgi izlasīt lietošanas instrukciju un ņemt vērā tās norādījumus. Ar šīs lietošanas instrukcijas palīdzību iepazīstieties ar izstrādājumu, tā pareizo lietošanu, kā arī drošības norādījumiem.



Drošības apsvērumu dēļ bērni un jaunieši līdz 16 gadiem, kā arī personas, kas nav izlasījušas šo lietošanas instrukciju, nedrīkst lietot šo izstrādājumu. Personām ar psihiskiem vai garīgiem traucējumiem ir atļauts lietot šo produktu tikai atbildīgās personas uzraudzībā vai arī, ja tās ir instruētas no atbildīgo personu puses. Bērniem jāatrodas uzraudzībā, lai nepieļautu, ka viņi spēlējas ar izstrādājumu. Nekad nestrādājiet ar šo ierīci, kad esat noguris, slims vai lietojis alkoholu, narkotikas vai medikamentus.

→ Lūzdu rūpīgi uzglabājiet šo lietošanas instrukciju.

Satura rādītājs:

1. Jūsu GARDENA turbo trimmera izmantošanas joma	272
2. Drošības norādījumi	272
3. Montāža	274
4. Nodošana ekspluatācijā	275
5. Apkalpošana	276
6. Darba pārtraukšana	278
7. Apkope	278
8. Traucējumu novēršana	279
9. Piegādājamie piederumi	280
10. Tehniskie dati	280
11. Serviss/Garantijas	281

1. Jūsu GARDENA turbo trimmera izmantošanas joma

Darba uzdevums:

GARDENA turbo trimmeris ir domāts zālāju un zāles laukumu apcirpšanai un griešanai privātmāju un piemājas dārzos.

To nedrīkst izmantot publiskos dārzos, parkos, sporta laukumos, uz ielām un lauksaimniecībā un mežsaimniecībā.

Jāņem vērā:



GARDENA turbo trimmeri ķermeņa traumu riska dēļ nedrīkst izmantot žogu griešanai vai materiāla sasmalcināšanai, lai veidotu kompostu.

2. Drošības norādījumi

→ Ņemiet vērā uz turbo trimmera esošos drošības norādījumus.



UZMANĪBU!

→ Pirms lietošanas uzsākšanas izlasīt lietošanas instrukciju!

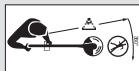

RISKS!

Var savainot trešās personas!
→ Trešās personas turēt attālumā no riska vietas!



RISKS!

→ Trimmeri sargāt no lietus un mitruma!



**RISKS!**

Acu un ausu savainojumi!
→ Nēsāt acu un dzirdes aizsargus!

Pārbaude pirms katras izmantošanas

→ Pirms katras turbo trimmera izmantošanas veiciet optisko pārbaudi.

→ Pārbaudiet, vai gaisa atveres ir brīvas.

Nelietojiet trimmeri, ja ir bojāts trimmeris vai ir bojātas vai nolietojušas drošības ierīces (nospiežamais slēdzis, drošības pārsegs) un/vai ir bojāts vai nolietojies naža turētājs.

→ Nekad neatslēdziet drošības ierīces.

→ Pirms darba sākuma pārbaudiet griežamo materiālu. Izņemiet esošos svešķermeņus un darba laikā sekojiet svešķermeņiem (piem. zari, auklas, drātiņi, akmeņi ...).

→ Ja, strādājot ar ierīci, Jūs tomēr uzduraties kādam šķērslim, izslēdziet trimmeri un izņemiet no tās akumulatoru. Aizvāciet šķērslī; pārbaudiet, vai trimmeris nav bojāts un vajadzības gadījumā lieciet to salabot.

Izmantošana / atbildība**RISKS! Instrumenti kustas!**

→ Līdz nazis nav pilnībā apstājies, rokas un kājas turēt drošā attālumā no darba zonas!

Šis turbo trimmeris var radīt nopietnus bojājumus!

→ Izmantojiet turbo trimmeri tikai šajā lietošanas instrukcijā minētajiem mērķiem.

Jūs esat atbildīgs par drošību darba zonā (2 metru rādiusā).

→ Raugieties, lai bīstamās zonas tuvumā (15 m rādiusā) neatrastos neviens cilvēks (īpaši bērni) un dzīvnieks.

Pēc ierīces lietošanas akumulatoru izņemiet un regulāri pārbaudiet, vai trimmerī – īpaši naža turētājā – nav radušies bojājumi un vajadzības gadījumā tos atbilstoši noteikumiem likt novērst.

→ Vienmēr izmantojiet acu aizsargu vai aizsargbrilles!

→ Valkājiet stingrus apavus un garās bikses kāju aizsardzībai. Pirkstus un kājas turēt drošā attālumā no plastmasas naža – īpaši ierīces ieslēgšanas brīdī!

→ Strādājot vienmēr pievērsiet uzmanību drošai un stabilai stājai.

Uzmanīgi, ejot at muguriski. Risks paklupt!

→ Strādājiet tikai pie dienasgaismas vai pietiekamā apgaismojumā.

Darba pārtraukšana

→ Nekad neatstājiet turbotrimmeri darba vietā bez uzraudzības.

→ Pārtraucot darbu ar ierīci, izņemiet no tās akumulatoru un novietojiet to uzglabāšanai drošā vietā.

→ Ja nepieciešams pārtraukt darbu ar ierīci, lai dotos uz citu darba zonu, trimmeri obligāti izslēdziet, pagaidiet, līdz darba ierīce ir pilnībā apstājusies un izņemiet no tās akumulatoru. Pārnēsājiet trimmeri aiz papildroktura.

Nemiet vērā apkārtējās vides ietekmi

→ Iepazīstieties ar apkārtni un pievērsiet uzmanību iespējamiem riskiem, kurus Jūs iekārtas trokšņu dēļ varbūt nevarat dzirdēt.

→ Nekad neizmantojiet turbotrimmeri, ja pastāv negaisa risks, kā arī lietus laikā vai mitrā, slapjā vietā.

Akumulatora drošība

→ Nemiet vērā uz akumulatora izvietotās drošības norādes.

**UGUNSGRĒKA RISKS! Īssavienojums!**

→ Akumulatora kontaktus nepārvienot ar metāla detaļām.

**UGUNSGRĒKA RISKS!**

→ Akumulatorus nekad neuzlādēt skābju un viegli uzliesmojošu materiālu tuvumā.

Kā uzlādēšanas ierīci drīkst izmantot tikai oriģinālo GARDENA uzlādēšanas ierīci. Izmantojot citas uzlādēšanas ierīces, var sabojāt akumulatoru un var pat rasties ugunsgrēks.

**EKSPLOZIJAS RISKS!**

Ar maināmais akumulators jāsargā no karstuma un uguns. Nenovietot uz radiatoriem un uz ilgāku laiku nepakļaut stipru saules staru iedarbībai.

**Lādētāju neizmantojot brīvā dabā.**

→ Nekad nepakļaujiet lādētāju mitruma vai slapjuma iedarbībai.

Lietojiet Accu tikai apkārtējās vides temperatūras diapazonā no 0 °C līdz + 40 °C.

Savu laiku nokalpojais akumulators ir atbilstoši noteikumiem jāutilizē. To nedrīkst sūtīt pa pastu. Lai iegūtu sīkāku informāciju, vērsieties vietējos otrreizējās pārstrādes uzņēmumos.

Regulāri pārbaudiet uzlādēšanas kabeli uz bojāšanas vai nolietošanas (drupanuma) pazīmēm un lietojiet tikai nevainojamā stāvoklī.

Komplektā esošo lādētāju drīkst izmantot tikai komplektā esošā akumulatora uzlādēšanai.

Ar šī lādētāja palīdzību nedrīkst lādēt neuzlādējamās baterijas (uzliesmošanas risks).

Lādēšanas laikā trimmeri nedrīkst darbināt.

Uzlādējiet akumulatoru temperatūrā no 0 °C līdz 45 °C.

Pēc stipras slodzes ļaujiet akumulatoram atdzist.

Atļauts izmantot tikai oriģinālo GARDENA akumulatoru.

Uzglabāšana

Turbotrimeri nedrīkst uzglabāt virs 35 °C vai tiešos saules staros.

Turbotrimeri neuzglabāt vietās, kur ir statiskā elektrība.

3. Montāža

Trimmera montāža:

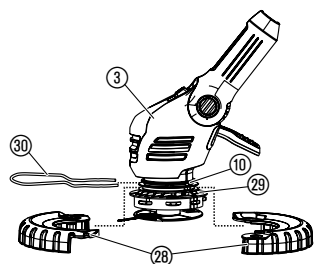
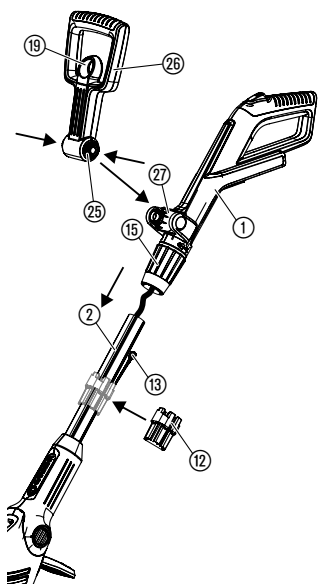

UZMANĪBU!

Rokturi drīkst montēt tikai tad, ja kabelis starp rokturi un kātu nav bojāts. Ja kabelis ir bojāts, rokturi montēt nedrīkst. Tādā gadījumā sazinieties ar GARDENA servisu.



UZMANĪBU!

Trimmeri drīkst darbināt tikai ar uzmontētu aizsargpārsegu ⑩.

1. Rokturi ① kopā ar kātu ② uzmanīgi izņem no iepakojuma. To darot, nedrīkst vilkt aiz kabeli.
2. Pārpaudiet, vai fiksējošā uzma ⑬ atrodas atvērtā pozīcijā (*slēdzenes simbols atvērts*).
3. Rokturi ① bīdīt uz kāta ②, līdz tas dzirdami nofiksējas. To darot, kabelis nedrīkst sagriezties vai tikt saspiests.
4. Pavelkot rokturi ① pārbaudīt, vai tas stingri turas pie kāta ②. Samontētā stāvoklī rokturi ① un kātu ② vairs nevar vienu no otra atdalīt.
5. Fiksējošo uzma ⑬ aizgrieziet ciet (*slēdzenes simbols aizvērts*).
6. Pavilkot papildroktura ⑫ fiksatoru ⑬, abas papildroktura ⑫ spīles ⑮ iespiest uz iekšu un papildrokturi ar uz priekšu pavērstām gropēm iestiprināt ietvarā ⑯.
7. **Tikai precei nr. 9825:** Abas vadriteņa puses ⑰ aplīkt ap trimmera galvas ③ apakšējo gropi ⑱ un vērt ciet, līdz tās dzirdami nofiksējas.
8. Augu aizsargaptveri ⑳ no priekšas iebīdīt trimmera galvas ③ augšējā gropē ⑩. Raudzīties, lai vadriteņš ⑰ var brīvi griezties (t.i., aptveri iebīdīt ar ieloces vietu pavērstu uz augšu).

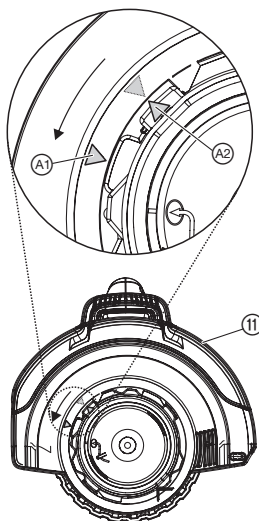

9. Aizsargpārsegu ⑪ uz trimmera galvas ③ spiest tā, lai abas bultiņas (A1), (A2) atrastos viena otrai pretim.
10. Aizsargpārsegu ⑪ griezt pretēji pulksteņrādītāju virzienam, līdz tas dzirdami nofiksējas.
11. Atvērtajā vietā magazīnu ⑫ nedaudz paplestat vaļā un uzbīdīt uz kāta ②.
12. Magazīnā ⑫ bīdīt līdz 6 plastmasas nažiem ⑬, līdz tie iestiprinās turētājā.

Piegādes komplekts satur 20 plastmasas nažus un vienu magazīnu rezerves nažiem. Magazīnā var uzglabāt līdz pat 6 rezerves nažus.

Lai nazi iemontētu naža turētājā, skatīt 8. punkta "Traucējumu novēršana" sadaļu "Plastmasas naža nomaiņa".

4. Nodošana ekspluatācijā

Akumulatora uzlādēšana:

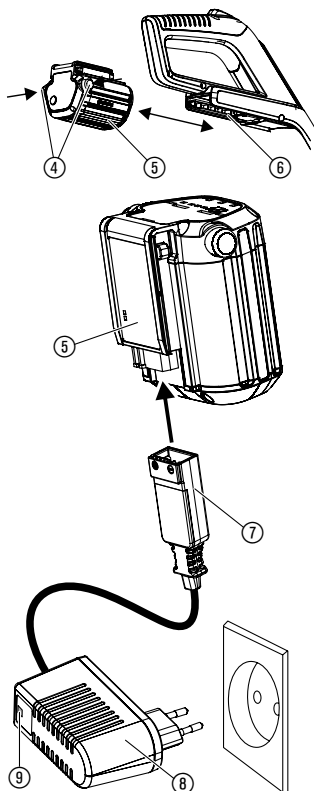

UZMANĪBU!

Pārspriegums sabojā akumulatorus un lādētājus.

→ Pievērsiet uzmanību pareizam tīkla spriegumam.

Pirms pirmās lietošanas reizes daļēji uzlādētajam akumulatoram jābūt uzlādētam pilnīgi. Uzlādēšanas ilgumu (tukšam akumulatoram) skatīt 10. Tehniskie dati.

Litija ionu baterijas var uzlādēt jebkurā uzlādēšanas stāvoklī, lādēšanas procesu var pārtraukt jebkurā brīdī, nekaitējot akumulatoram (bez Memory efekta).

1. Abus atbloķēšanas taustiņus ④ iespiest uz iekšu un atvienot akumulatoru ⑤ no akumulatora ietvara ⑥ pie roktura.
2. Uzlādēšanas kabeļa kontaktdakšu ⑦ pieslēdziet akumulatoram ⑤.
3. Lādētāju ⑧ pieslēdziet rozetei.

Lādēšanas kontroles gaisma ⑨ lādētājā katru sekundi mirgo zaļā krāsā: Akumulators tiek lādēts.

Lādēšanas kontroles gaisma ⑨ lādētājā deg zaļā krāsā: Akumulators ir pilnīgi uzlādēts.

(Lādēšanas ilgumu skatīt 10. nodaļā Tehniskie dati).

Akumulatora uzlādes stāvokļa indikācija lādēšanas laikā:

100 % uzlādēts	L1, L2 un L3 deg nepārtraukti.
66 – 99 % uzlādēts	L1 un L2 deg nepārtraukti, L3 mirgo.
33 – 65 % uzlādēts	L1 deg nepārtraukti, L2 mirgo.

0 – 32 % uzlādēts L1 mirgo.

4. Vispirms no akumulatora ⑤ novilkiet lādēšanas kabeļa kontaktspraudni ⑦ un pēc tam lādētāju ⑧ atvienot no tīkla kontaktligzdas.
5. Akumulatoru ⑤ bīdīt uz akumulatora ietvara ⑥ pie roktura, līdz tas dzirdami nofiksējas.

Izvairieties no pilnīgas izlādēšanās:

Ja akumulators ir tukšs, pilnīgas izlādes aizsargmehānisms automātiski atslēdz ierīci, pirms akumulators ir pilnīgi izlādējies. Lai pilnībā uzlādētais akumulators caur no strāvas avota atvienoto lādētāju neizlādētos, akumulators pēc lādēšanas ir jāavieno no lādētāja. Ja akumulators ir ticis uzglabāts ilgāk par 1 gadu, tas atkal ir pilnībā jāuzlādē. Ja akumulators ir pilnībā izlādējies, lādēšanas kontroles gaismas (9) lādēšanas sākumā ātri mirgo (2 reizes sekundē). Ja lādēšanas kontroles gaismas (9) pēc 10 minūtēm vēl aizvien ātri mirgo, ir radies traucējums (skat. 8. punktu "Traucējumu novēršana"). Ja mirgo traucējumu gaismas diode (W) akumulatorā, ir radies traucējums (skat. 8. sadaļu "Traucējumu novēršana"). Ja akumulators ir pilnīgi izlādējies, iespējams, ka akumulatora gaismas diode rādīs lādēšanas stāvokli tikai pēc aptuveni 20 minūtēm. Mirgojošā gaismas diode (9) uz lādētāja liecina par lādēšanas procesu.

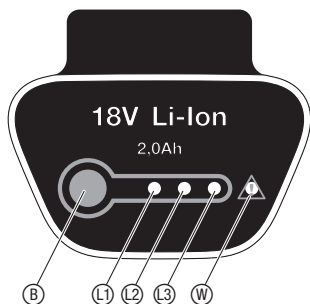

Akumulatora uzlādes stāvokļa indikācija darbības laikā:

→ Akumulatora nospieš taustiņu (B).

66 – 99 % uzlādēts L1, L2 un L3 deg nepārtraukti.

33 – 65 % uzlādēts L1 un L2 deg nepārtraukti.

10 – 32 % uzlādēts L1 deg nepārtraukti.

1 – 9 % uzlādēts L1 mirgo.

0 % uzlādēts Bez indikācijas.

5. Apkalpošana

RISKS!



Savainošanās risks, ja palaižot vaļā trimmeri, tam nav izslēgta starta pogā!

→ Drošības vai ieslēgšanas ierīces nesavienot (piemēram, piesienot ieslēgšanas barjeru pie roktura)!

Miesas bojājumu gūšanas risks!

→ Pirms katras darba pozīcijas, kāta garuma vai augu aizsargaptveres pārregulēšanas atvienot no ierīces akumulatoru!

Noregulēt darba pozīciju:

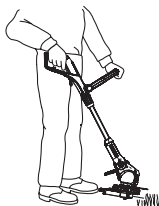

Darba pozīcija 1:
Apgriešana standarta režīmā

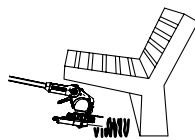

Darba pozīcija 2:
Apgriešana zem šķēršļiem



Darba pozīcija 3:
Pāri karājošos zālāja malu vertikāla apgriešana

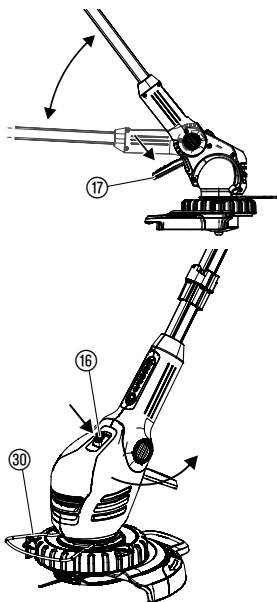

Darba pozīcija 1:

Apgriešanai standarta režīmā.

Darba pozīcija 2:

1. Nospieš kājas pedāli 17 un kātu nolaist uz leju vajadzīgajā darba pozīcijā.
2. Kājas pedāli 17 atlaist un ļaut kātam nofiksēties.

UZMANĪBU! Darba pozīcijā 1 + 2 nepieļaut trimmera galvas kontaktu ar zemi.

Darba pozīcija 3 (tikai precei nr. 9825):

Darba pozīcijā 3 kātam ir jāatrodas augstākajā pozīcijā!

1. Pagrieziet augu aizsardzības skavu 30 pa 90° stāvvieta pozīcijā, līdz tā nofiksējas.
2. Nospieš kājas pedāli 17 un kātu nostatīt augstākajā pozīcijā.
3. Nospieš taustiņu 16 un trimmera galvu griezt no 0° līdz 90°, līdz tā nofiksējas.
4. Trimmeri ar vadriteni virzīt uz zālāja malu.

UZMANĪBU! Trimmeri drīkst izmantot tikai tad, ja trimmera galva ir nofiksējusies 0° vai 90° pozīcijā.

Turbotrimmeri noregulēt atbilstoši augumam:

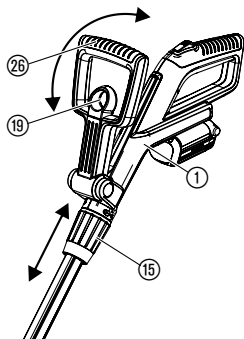

Kāta garuma noregulēšana:

→ Atlaist fiksējošo uznavu 15, rokturi 1 izbīdīt ārā līdz vajadzīgajam kāta garumam un fiksējošo uznavu 15 pievilkt atpakaļ.

Fiksējošajai uznavai 15 jābūt pievilktai tā, lai kāts nepārvietotos.

Papildroktura noregulēšana:

→ Pavilkt papildroktura 26 fiksatoru 19, papildrokturi 26 noregulēt vajadzīgajā slīpumā un fiksatoru 19 atkal atlaist.

Ja trimmeris ir pareizi noregulēts atbilstoši lietotāja auguma garumam, lietotāja stāja būs vertikāla un trimmera galva **darba pozīcijā 1** būs nedaudz pavērsta uz priekšu.

→ Trimmeri aiz roktura 1 un papildroktura 26 turēt tā, lai trimmera galva būtu nedaudz pavērsta uz priekšu.

Noregulēt loku aizsardzībai pret augiem:

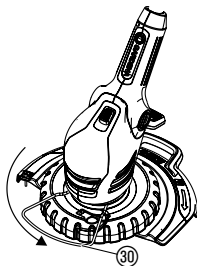

Darba pozīcija

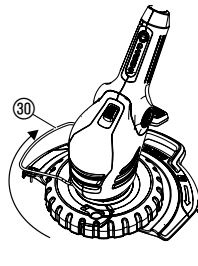

Parkošanās pozīcija

→ Loku aizsardzībai pret augiem 30 pagriezt pa 90° vajadzīgajā pozīcijā, līdz tas fiksējas.

Trimmera palaišana:

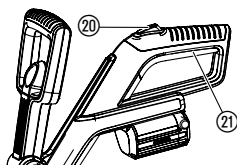

Trimmera ieslēgšana:

1. Nospiežot ieslēgšanas bloķētāju ②0 un turēt to un tad nospiežot starta pogu ②1 rokturī.
2. Palaist ieslēgšanas bloķētāju ②0.

Trimmera izslēgšana:

→ Palaist starta pogu ②1 rokturī.

6. Darba pārtraukšana

Uzglabāšana:

Uzglabāšanas vietai ir jābūt bērniem nepieejamai.

1. Uzlādēt akumulatoru.
2. Trimmeri uzglabāt sausā vietā, kas pasargāta no sala.

Ieteikumi:

Trimmeri var pakabināt aiz roktura. Trimmerim karājoties, nevajadzīgi netiek noslogota trimmera galva.

Utilizācija:

(saskaņā ar RL 2012/19/EU)



Iekārtu nedrīkst utilizēt kopā ar mājas atkritumiem, bet gan ir jāutilizē atbilstošā veidā.

→ Iekārtu utilizēt Jūsu pašvaldības atkritumu savācējuzņēmumā.

Akumulatora utilizācija:



Li-ion

Akumulators GARDENA Li satur litija jonu šūnas, kas pēc to ekspluatācijas termiņa izbeigšanās nedrīkst tikt pievienotas sadzīves atkritumiem.

Svarīgi ievērot Latvijā:

Par noteikumiem atbilstošu ierīces utilizāciju atbild jūsu GARDENA tirdzniecības pārstāvis vai lokālais nolietoto ierīču savākšanas punkts.

1. Ļaujiet litija jonu akumulatoram pilnīgi izlādēties.
2. Pienācīgi utilizējiet litija jonu akumulatoru.

7. Apkope

RISKS!



Risks savainoties ar nazi!

→ Pirms trimmera apkopes nekavējoeties izņemt akumulatoru!

Savainošanās risks un mantas bojājumi!

→ Netīriet trimmeri ar ūdeni vai ar ūdens strūklu (īpaši zem augsta spiediena)!

Trimmera tīrīšana:

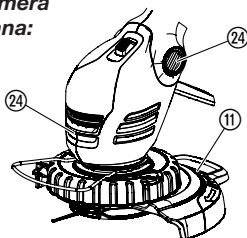

Ventilācijas atverēm vienmēr jābūt tīrām.

→ Pēc katras lietošanas reizes notīriet kustīgas detaļas, izņemiet zāli un dubļus no apvalka ①1 un ventilācijas atverēm ②4.

8. Traucējumu novēršana

RISKS!
Sagriešanās!



Risks savainoties ar nazi!

→ Konstatējot ierīcē traucējumus, nekavējoties atvienot no tās akumulatoru!

Plastmasas naža nomaiņa:

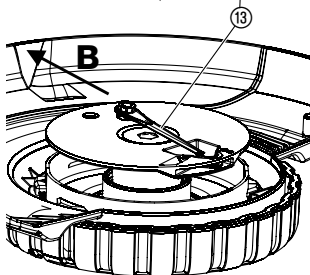
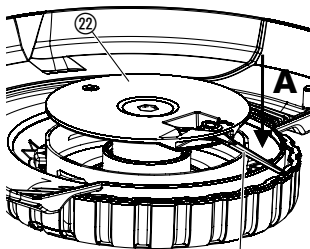

RISKS! Sagriešanās!

→ Nekad neizmantojot metāla griešanas elementus vai rezerves vai aprīkojuma daļas, kuras nav paredzējusi GARDENA.

Nažu nodilums drīkst būt lielāks par pusi no to kopējā garuma. Drīkst izmantot tikai oriģinālos GARDENA-rezerves nažus. Rezerves nažus var iegādāties pie Jūsu GARDENA-tirgotāja vai tieši GARDENA-servisā.

• GARDENA rezerves naži turbotrimmerim **preces nr. 5368**

Plastmasas naža demontāža:

1. Apgriezt trimmeri otrādi.
2. Naža galu viegli piespiest uz leju (A), nazi 13 pabīdīt uz iekšu ar naža turētāju 22 (B) un izvilkāt ārā.

Plastmasas naža montāža:

→ Jaunu nazi 13 no iekšpuses iebīdīt naža turētāja metāla spraugā 22, līdz tas dzirdami nofiksējas.
Ja jaunais nazis nav ievietots pareizi, tas viegli sāk svārstīties.

Traucējums	Iespējamais cēlonis	Risinājums
Turbotrimmeris negriež vai griež slikti	Nazis nolietojies vai īss.	→ Apmainīt nazi.
	Nazis nolūzis.	→ Apmainīt nazi.
Trimmeris spēcīgi vibrē	Nazis ir pārāk nodilis un rada nelīdzsvarotu kustību.	→ Apmainīt nazi.
Trimmeris neieslēdzas	Akumulators izlādējies.	→ Uzlādēt akumulatoru (skatīt 4. Pieņemšana ekspluatācijā).
	Akumulators ir nepareizi uzvilks uz roktura.	→ Uzvilkt akumulatoru uz roktura tā, lai bloķēšanas taustiņi nofiksējas.
	Motora blokāde.	→ Novērst blokādi un iedarbināt ierīci no jauna.
Trimmeris apstājas. Mirgo traucējumu gaismas diode (W)	Akumulatora pārslodze.	→ Nogaidīt 10 sekundes. Uz akumulatora nospiegt taustiņu (E) un ieslēgt ierīci no jauna.
	Ir pārsniegta maksimāli pieļaujamā darba temperatūra.	→ Laut akumulatoram apm. 15 min. atdzist. Uz akumulatora nospiegt taustiņu (E) un ieslēgt ierīci no jauna.

Traucējums	Iespējamais cēlonis	Risinājums
Lādēšanas kontroles gaisma ⑨ lādētājā nedeg	Nav pareizi iesprausts lādētājs vai lādēšanas kabelis.	→ Lādētāju vai lādēšanas kabeli iespraust pareizi.
Lādēšanas kontroles gaisma ⑨ lādētājā ātri mirgo (2 reizes sekundē)	Lādēšanas kļūda.	→ Atvienot un vēlreiz iespraust lādētāju.
Trimmeris apstājas. Traucējumu gaismas diode ⑩ deg nepārtraukti	Kļūda akumulatorā / akumulators ir bojāts.	→ Uz akumulatora nospiegt taustiņu ⑩ un ieslēgt ierīci no jauna.
Akumulators vairs neuzlādējas	Akumulators ir bojāts.	→ Nomainīt akumulatoru (preces nr. 9840).

Atļauts izmantot tikai oriģinālo GARDENA maiņas akumulatoru BLi 18 (preces nr. 9840). Šo akumulatoru var iegādāties pie GARDENA tirdzniecības partneriem vai tieši GARDENA servisā.



Citu traucējumu gadījumā mēs lūdzam sazināties ar firmas GARDENA servisa darbiniekiem. Labošanas darbus drīkst veikt tikai firmas GARDENA servisa centru darbinieki vai firmas GARDENA pilnvarotie specializētie tirdzniecības pārstāvji.

9. Piegādājamie piederumi

GARDENA Apmaināmo Akumulatoru BLi 18	Akumulators darbības laika pagarināšanai vai nomaīnai pret 2,0 Ah.	preces nr. 9840
GARDENA rezerves naži turbotrimmerim		preces nr. 5368
GARDENA rezerves naža turētājs	Var iegādāties GARDENA servisā.	

10. Tehniskie dati

Turbotrimmeris	EasyCut Li-18/23 R (preces nr. 9823)	ComfortCut Li-18/23 R (preces nr. 9825)
Griešanas platums	230 mm	230 mm
Naža turētāja apgriezumu skaits	apm. 9300 apgr./min	apm. 9300 apgr./min
Svars kopā ar akumulatoru	apm. 2,8 kg	apm. 3,1 kg
Uz darba vietu attiecināma emisijas raksturlielums L_{pa}^1	68 dB (A)	68 dB (A)
Nedrošums k_{pa}	3 dB (A)	3 dB (A)
Skaņas jaudas līmenis L_{WA}^2	mērīts 83 dB (A) / garantēts 88 dB (A)	mērīts 82 dB (A) / garantēts 86 dB (A)
Nedrošums k_{WA}	4,5 dB (A)	4,2 dB (A)
Plaukstas-rokas vēzieni a_{vhw}^3	< 2,5 m/s ²	< 2,5 m/s ²
Nedrošums k_a	1,5 m/s ²	1,5 m/s ²

Akumulators	Litija joni (18 V)
Akumulatora kapacitāte	2,0 Ah
Akumulatora uzlādēšanas laiks	apm. 3 st. 80 % / apm. 5 st. 100 %
Tukšgaitas ilgums	apm. 50 min. (pie pilna akumulatora)
Uzlādēšanas ierīce	
Tikla spriegums	230 V / 50 – 60 Hz
Maks. izejošā strāva	600 mA
Izejošais spriegums	18 V (DC)

Mērīšanas metode saskaņā ar ¹⁾ DIN EN 60335-2-91 ²⁾ RL 2000/14/EK ³⁾ DIN EN 786. Norādītā vibrācijas emisijas vērtība ir izmērīta saskaņā ar standartizētu pārbaudes metodi, elektroinstrumenta salīdzinājumam to var lietot kopā ar citu. To var izmatot arī sākotnējam darbības pārtrauces novērtējumam. Vibrācijas emisijas vērtība var būt atšķirīga elektroinstrumenta faktiskās lietošanas gaitā.

11. Serviss / Garantijas

Garantija:

GARDENA šim produktam sniedz 2 gadu garantiju (sākot no iegādes datuma). Šī garantija attiecas uz būtiskiem iekārtas trūkumiem, kuri pierādāmi attiecas uz materiālu vai ražošanas kļūdām. Tā nodrošina jaunas, nevainojamas iekārtas piegādi vai mums atsūtītas iekārtas bezmaksas remontu pēc mūsu izvēles, ja ir izpildīti šādi noteikumi:

- Iekārta ir izmantota saskaņā ar tās mērķi un saskaņā ar lietošanas instrukcijas norādījumiem.
- Ne pircējs, ne trešās personas nav mēģinājušas iekārtu labot.

Garantija netiek sniegta dilstošajām detaļām – nazis un naža turētāju.

Šī garantija neskar pret tirgotāju / pārdevēju esošas garantijas prasības.

Garantijas gadījumā lūdzu, atsūtiet bojāto iekārtu kopā ar pirkuma čeka kopiju un problēmas aprakstu, ievietojot aploksnē ar spastmarku, uz aizmugurē norādīto servisa adresi.

D Produkthaftung

Wir weisen ausdrücklich darauf hin, dass wir nach dem Produkthaftungsgesetz nicht für durch unsere Geräte hervorgerufene Schäden einzustehen haben, sofern diese durch unsachgemäße Reparatur verursacht oder bei einem Teileaustausch nicht unsere originale GARDENA Teile oder von uns freigegebene Teile verwendet wurden und die Reparatur nicht vom GARDENA Service oder dem autorisierten Fachmann durchgeführt wird. Entsprechendes gilt für Ergänzungssteile und Zubehör.

GB Product Liability

We expressly point out that, in accordance with the product liability law, we are not liable for any damage caused by our units if it is due to improper repair or if parts exchanged are not original GARDENA parts or parts approved by us, and, if the repairs were not carried out by a GARDENA Service Centre or an authorised specialist. The same applies to spare parts and accessories.

F Responsabilité

Nous vous signalons expressément que GARDENA n'est pas responsable des dommages causés par ses appareils, dans la mesure où ces dommages seraient causés suite à une réparation non conforme, dans la mesure où, lors d'un échange de pièces, les pièces d'origine GARDENA n'auraient pas été utilisées, ou si la réparation n'a pas été effectuée par le Service Après-Vente GARDENA ou l'un des Centres SAV agréés GARDENA. Ceci est également valable pour tout ajout de pièces et d'accessoires autres que ceux préconisés par GARDENA.

NL Productaansprakelijkheid

Wij wijzen er nadrukkelijk op, dat wij op grond van de wet aansprakelijkheid voor producten niet aansprakelijk zijn voor schade ontstaan door onze apparaten, indien deze door onvakkundige reparatie veroorzaakt zijn, of er bij het uitwisselen van onderdelen geen gebruik gemaakt werd van onze originele GARDENA onderdelen of door ons vrijgegeven onderdelen en de reparatie niet door de GARDENA technische dienst of de bevoegde vakman uitgevoerd werd. Ditzelfde geldt voor extra-onderdelen en accessoires.

S Produktansvar

Tillverkaren är inte ansvarig för skada som orsakats av produkten om skadan beror på att produkten har reparerats felaktigt eller om, vid reparation eller utbyte, andra än Original GARDENA reservdelar har använts. Samma sak gäller för kompletteringsdelar och tillbehör.

DK Produktansvar

Vi gør udtrykkeligt opmærksom på, at vi i henhold til produktansvarsloven ikke er ansvarlige for skader forårsaget af vores udstyr, såfremt det sker på grund af uautoriserede reparationer eller hvis dele er skiftet ud og der ikke er anvendt originale GARDENA dele eller dele godkendt af os, eller hvis reparationerne ikke er udført af GARDENA-service eller en autoriseret fagmand. Det samme gælder for ekstra udstyr og tilbehør.

FI Tuotevastuu

Korostamme nimenomaan, että tuotevastuulain nojalla emme ole vastuussa laitteistamme johtuneista vahingoista, mikäli nämä ovat aiheutuneet epäasianmukaisesta korjauksesta tai osia vaihdettaessa ei ole käytetty alkuperäisiä GARDENA-varaosia tai hyväksymiämme osia ja korjauksen on suorittanut muu kuin GARDENA-huoltokeskus tai valtuuttamamme ammattihenkilö. Tämä pätee myös lisäksiin ja lisävarusteisiin.

I Responsabilità del prodotto

Si rende espressamente noto che, conformemente alla legislazione sulla responsabilità del prodotto, non si risponde di danni causati da nostri articoli se originati da riparazioni eseguite non correttamente o da sostituzioni di parti effettuate con materiale non originale GARDENA o comunque da noi non approvato e, in ogni caso, qualora l'intervento non venga eseguito da un centro assistenza GARDENA o da personale specializzato autorizzato. Lo stesso vale per le parti complementari e gli accessori.

E Responsabilidad de productos

Advertimos que conforme a la ley de responsabilidad de productos no nos responsabilizamos de daños causados por nuestros aparatos, siempre y cuando dichos daños hayan sido originados por arreglos o reparaciones indebidas, por recambios con piezas que no sean piezas originales GARDENA o bien piezas no autorizadas por nosotros, así como en aquellos casos en que la reparación no haya sido efectuada por un Servicio Técnico GARDENA o por un técnico autorizado. Lo mismo es aplicable para las piezas complementarias y accesorios.

P Responsabilidade sobre o produto

Queremos salientar que segundo a lei da responsabilidade do fabricante, nós não nos responsabilizaremos por danos causados pelo nosso equipamento, quando estes ocorrerem em decorrência de reparações inadequadas ou da substituição de peças por peças não originais da GARDENA, ou peças não autorizadas.

A responsabilidade tornar-se-à nula também depois de reparações realizadas por oficinas não autorizadas pela GARDENA. Esta restrição valerá também para peças adicionais e acessórios.

PL Odpowiedzialność za produkt

Zwracamy Państwa uwagę, że nie ponosimy odpowiedzialności za uszkodzenia naszych maszyn, bądź szkody spowodowane ich wadliwym funkcjonowaniem, powstałe na skutek nieprawidłowo przeprowadzonych napraw lub użycia nieoryginalnych części zamiennych. Naprawy winny być przeprowadzane tylko przez punkty serwisowe Husqvarna lub autoryzowane serwisy. Dotyczy to również części uzupełniających i oprzyrządowania.

H Termékszavatosság

Nyomatékosan utalunk arra a tényre, hogy a termékszavatossági törvény szerint nem kell jótállást vállalnunk azokra a károokra, amelyeket nem a mi készülékeink okoztak, ha ezeket álszzerűtlen javítás okozta vagy egy alkatrész kicserélésénél nem a mi eredeti GARDENA alkatrészeinket vagy általunk engedélyezett alkatrészeket használtak fel és a javítást nem a GARDENA szerviz vagy egy erre felhatalmazott szakember végezte. Hasonlóképpen érvényes ez a kiegészítő alkatrészekre és tartozékokra is.

CZ Odpovědnost za výrobek

Výslovně upozorňujeme na to, že podle zákona o odpovědnosti za výrobek neneseme odpovědnost za škody způsobené našimi přístroji, pokud byly způsobené neodbornou opravou nebo použitím jiných než našich originálních náhradních dílů GARDENA nebo námi schválených dílů a neprovedením opravy servisem GARDENA nebo autorizovaným odborníkem. Odpovídající platí i pro doplňkové díly a příslušenství.

SK Predmet záruky

Upozorňujeme dôrazne na to, že podľa zákona o poskytovaní záruk nezodpovedáme za škody spôsobené našimi výrobkami, v prípade, že boli boli vyvolané neodbornými opravami, výmenou dielcov, ktoré nepatria k originálnym dielom GARDENA alebo neboli nami schválené a rovnako boli spôsobené servisnými zásahmi, ktoré neboli vykonané servisom GARDENA alebo autorizovaným odborníkom. Rovnako to platí pre doplnky a príslušenstvo.

GR Ευθύνη για το προϊόν

Σας υπενθυμίζουμε ρητά, ότι σύμφωνα με το νόμο περί ευθύνης για τα προϊόντα δεν ευθυνόμαστε για ενδεχόμενες βλάβες που προκαλούνται από τις συσκευές μας, εφόσον οφείλονται σε μία ακατάλληλη επισκευή ή σε μια αντικατάσταση τμημάτων για την οποία δεν έχουν χρησιμοποιηθεί τα πρωτότυπα ανταλλακτικά της GARDENA ή τα από μας εγκεκριμένα ανταλλακτικά και σε περίπτωση που δεν εκτελείται η επισκευή από το Τμήμα Εξυπηρέτησης Πελατών της GARDENA ή από έναν εξουσιοδοτημένο εξειδικευμένο τεχνίτη. Το ίδιο ισχύει για εξαρτήματα και συμπληρωματικά τμήματα.

SLO Jamstvo za izdelek

Pismo poudarjamo, da po zakonu jamstva za izdelek nismo odgovorni za škodo, ki bi nastala zaradi uporabe našega izdelka, prav tako tudi ne za škodo ki bi nastala zaradi nepravilnega popravila izdelka ali pri napačni zamenjavi delov, ki niso originalni deli GARDENA ali pri uporabi z naše strani potrjenih delov, ki pa niso bili vgrajeni v servisu GARDENA ali v naši pooblašteni servisni službi. Enako velja tudi za nadomestne dele in opremo.

HR Odgovornost za proizvod

Izričito napominjemo da u skladu sa Zakonom o odgovornosti za proizvode nismo odgovorni za štete uzrokovane našim uređajima ako su one izazvane nestručnim popravkom ili u slučaju zamjene dijelova nisu korišteni originalni GARDENA dijelovi ili dijelovi koje smo odobrili i popravak nije izvršio GARDENA servis ili ovlašteni stručnjak. Isto vrijedi i za dodatne dijelove i pribor.

RO Responsabilitatea legala a produsului

Menționăm în mod expres ca, în concordanță cu responsabilitatea legală a produsului, nu suntem răspunzători de nici un accident provocat de produsele noastre dacă se datorează reparării necorespunzătoare sau dacă piesele de schimb nu sunt originale GARDENA sau aprobate de GARDENA, sau dacă reparațiile nu au fost efectuate de un Centru de Service GARDENA sau un specialist autorizat. Aceleași prevederi se aplică și pieselor de schimb și accesoriilor.

BG Отговорност за качество

Изрично подчертаваме, че съгласно закона за отговорност за качество, ние не носим отговорност за вредите причинени от нашите уреди, ако същите са причинени от неправилен ремонт или при подмяната на части не са използвани оригинални части на GARDENA или части одобрени от нас и ремонта не е извършен от сервиз на GARDENA или оторизиран специалист. Същото важи за допълнителните части и принадлежности.

EST Tootevastutus

Juhime teie tähelepanu sellele, et tootevastutusseaduse kohaselt ei vastuta me meie seadmete poolt põhjustatud kahjude eest, kui need on tekkinud asjatundmatu paranduse tagajärjel või kui detaili vahetamisel ei kasutatud GARDENA originaalvaruosi ega meie poolt kasutada lubatud varuosia ja kui parandustöid ei ole teinud GARDENA klienditeenindusspetsialistid ega meie volitatud spetsialistid. Sama kehtib lisadetailide ja tarvikute kohta.

LT Atsakomybė už produkciją

Nurodome, kad remdamiesi Atsakomybės už produkciją įstatymu, neatsakome už nuostolius, sukeltus mūsų prietaisy, jei jie atsirado dėl netinkamo remonto, arba, jei keičiant dalis, buvo naudojamasi neoriginalios GARDENA dalys arba dalys, kurių mes neleidome naudoti, o remontą atliko ne GARDENA servisas arba neįgaliotasis specialistas. Tas pats galioja papildomoms dalims ir priedams.

LV Produkta atbildība

Mēs skaidri norādām uz to, ka saskaņā ar Produktu atbildības likumu, mēs neatbildam par mūsu iekārtu radītiem zaudējumiem, ciktāl tos ir izraisījis neatbilstošs remonts vai dalu nomaiņa ar neoriģinālām GARDENA daļām vai ne ar mūsu norādītajām detaļām un remontu nav veicis GARDENA serviss vai pilnvarots speciālists. Tas pats attiecas uz papildinošajām daļām un piederumiem.

<p>D EG-Konformitätserklärung Der Unterzeichnete Husqvarna AB, 561 82 Huskvarna, Sweden bestätigt, dass die nachfolgend bezeichneten Geräte in der von uns in Verkehr gebrachten Ausführung die Anforderungen der harmonisierten EU-Richtlinien, EU-Sicherheitsstandards und produktspezifischen Standards erfüllen. Bei einer nicht mit uns abgestimmten Änderung der Geräte verliert diese Erklärung ihre Gültigkeit.</p>	<p>H EU-Megfelelőeségi nyilatkozat Alulírott, a Husqvarna AB, 561 82 Huskvarna, Sweden igazolja azt, hogy az alábbiakban megnevezett készülékek, az általunk forgalomba hozott kivételben teljesítik a harmonizációs EU-irányelvek, az EU biztonsági szabványok és a termékre jellemző szabványok követelményeit. Ha a készülékeken a mi beleegyezésünk nélkül változtatást végeznek, akkor ez a nyilatkozat érvényét veszti.</p>
<p>GB EU Declaration of Conformity The undersigned Husqvarna AB, 561 82 Huskvarna, Sweden hereby certifies that, when leaving our factory, the units indicated below are in accordance with the harmonised EU guidelines, EU standards of safety and product specific standards. This certificate becomes void if the units are modified without our approval.</p>	<p>CZ Prohlášení o shodě EU Podepsaný Husqvarna AB, 561 82 Huskvarna, Sweden potvrzuje, že dále uvedené přístroje v námi do provozu uvedeném provedení splňují požadavky harmonizovaných směrnic EU, bezpečnostních norem EU a norem specifických pro výrobek. Při námi neschválené změně přístrojů ztrácí toto prohlášení platnost.</p>
<p>F Certificat de conformité aux directives européennes Le constructeur, soussigné : Husqvarna AB, 561 82 Huskvarna, Sweden déclare qu'à la sortie de ses usines le matériel neuf désigné ci-dessous étai conforme aux prescriptions des directives européennes énoncées ci-après et conforme aux règles de sécurité et autres règles qui lui sont applicables dans le cadre de l'Union européenne. Toute modification portée sur ce produit sans l'accord express de GARDENA supprime la validité de ce certificat.</p>	<p>SK EU-Vyhlasenie o zhode Nižšie uvedená firma Husqvarna AB, 561 82 Huskvarna, Sweden vyhlasuje, že uvedené zariadenia, ktoré sme uviedli na trh v ich vyhotovení spĺňajú požiadavky harmonizovaných predpisov EU, bezpečnostných štandardov EU a výrobo-spezifických štandardov. Pri zmene zariadenia, ktorá nebola odsúhlasená výrobcom stráca toto vyhlásenie platnosť.</p>
<p>NL EU-overeenstemmingsverklaring Ondergetekende Husqvarna AB, 561 82 Huskvarna, Sweden bevestigt, dat de volgende genoemde apparaten in de door ons in de handel gebrachte uitvoering voldoen aan de eis van, en in overeenstemming zijn met de EU-richtlijnen, de EU-veiligheidsstandaard en de voor het product specifieke standaard. Bij een niet met ons afgestemde verandering aan de apparaten verliest deze verklaring haar geldigheid.</p>	<p>GR Δήλωση Συμμόρφωσης προς τις Οδηγίες της ΕΕ Η υπογράφουσα Husqvarna AB, 561 82 Huskvarna, Sweden δηλώνει, ότι τα εξής αναφερόμενα εκδοόμενα από την εταιρία μας προϊόντα ανταποκρίνονται σε όλες τις εναρμονισμένες προδιαγραφές της ΕΕ, στα πρότυπα ασφαλείας της ΕΕ και στα ειδικά για το προϊόν πρότυπα. Σε μία μη συμφωνημένη με την εταιρία μας τροποποίηση των συσκευών αυτή η δήλωση χάνει την ισχύ της.</p>
<p>S EU Tillverkarintyg Undertecknad firma Husqvarna AB, 561 82 Huskvarna, Sweden intygar härmed att nedan nämnda produkter överensstämmer med EU:s direktiv, EU:s säkerhetsstandard och produktspecifikation. Detta intyg upphör att gälla om produkten ändras utan vårt tillstånd.</p>	<p>SLO EU-izjava o skladnosti Podpisani proizvajalca «Husqvarna AB, 561 82 Huskvarna, Sweden» s podpisom potrjuje, da sledeće opisana naprava, ki smo jo poslali na tržišče izpolnjuje zahteve harmoniziranih standardov ES-smernic, ES-varnostnih standardov in izdelku specifičnih standardov. V primeru spremembe na napravi brez našega pisnega dovoljenja ta izjava izgubi svoj pomen in veljavnost.</p>
<p>DK EU Overensstemmelse certifikat Undertegnede Husqvarna AB, 561 82 Huskvarna, Sweden bekræfter hermed, at enheder listede herunder, ved afsendelse fra fabrikken, er i overensstemmelse med harmoniserede EU retningslinjer, EU sikkerheds standarder og produkt specifikations standarder. Dette certifikat træder ud af kraft hvis enhederne er ændret uden vor godkendelse.</p>	<p>HR Izjava o skladnosti EU-a Dolje potpisana tvrtka Husqvarna AB, 561 82 Huskvarna, Sweden ovime potvrđuje da dolje navedeni uređaji u izvedbi plasiranoj na tržište ispunjavaju zahtjeve harmoniziranih EU smjernica, EU sigurnosnih normi i normi za odresene proizvode. Ova izjava postaje ništavna u slučaju izmjene uređaja koje nismo odobrili.</p>
<p>FI EY-vaatimustenmukaisuusvakuutus Allekirjoittanut Husqvarna AB, 561 82 Huskvarna, Sweden vakuuttaa, että alla mainittu laitteet täyttävät tehtaaltamme lähtiesään yhdenmukaistettujen EY-direktiivien, EY-turvallisuusstandardien ja tuotekohtaisten standardien vaatimukset. Laitteisiin tehyd muutokset, joista ei ole sovittu kanssamme, joutavat tämän vakuutuksen raukaamiseen.</p>	<p>RO UE-Certificat de conformitate Prin prezenta Husqvarna AB, 561 82 Huskvarna, Sweden, certifica faptul ca, in momentul in care produsele mentionate mai jos ies din fabrica sunt in concordanta cu directivele UE, standardele de siguranta UE si standardele specifice ale produsului UE. Acest certificat devine nul in cazul modificării aparatului la fabricarea noastră.</p>
<p>I Dichiarazione di conformità alle norme UE La sottoscritta Husqvarna AB, 561 82 Huskvarna, Sweden certifica che il prodotto qui di seguito indicato, nei modelli da noi commercializzati, è conforme alle direttive armonizzate UE nonché agli standard di sicurezza e agli standard specifici di prodotto. Qualunque modifica apportata al prodotto senza nostra specifica autorizzazione invalida la presente dichiarazione.</p>	<p>BG ЕС-Декларация за съответствие Подписаната фирма Husqvarna AB, 561 82 Huskvarna, Sweden декларира, че описаните по-долу уреди, пуснати в продажба съгласно нашата спецификация, изпълняват изискванията на хармонизираните ЕС-директиви, ЕС-стандарти за безопасност и специфични производствени стандарти. При промяна на уреда, която не е съгласувана с нас, тази декларация губи своята валидност.</p>
<p>E Declaración de conformidad de la UE El que suscribe Husqvarna AB, 561 82 Huskvarna, Sweden declara que la presente mercancía, objeto de la presente declaración, cumple con todas las normas de la UE, en lo que a normas técnicas, de homologación y de seguridad se refiere. En caso de realizar cualquier modificación en la presente mercancía sin nuestra previa autorización, esta declaración pierde su validez.</p>	<p>EST Eli vastavusdeklaratsioon Allekirjutanu Husqvarna AB, 561 82 Huskvarna, Sweden kinnitab, et kirjeldatud seade vastab meie poolt ringluse viidud kujul ELi harmoniseeritud direktiividele, ELi ohutusstandarditele ja tootega seotud standarditele. Meiega kooskõlastamata muudatuse tegemise korral seadmel kaotab see deklaratsioon kehtivuse.</p>
<p>P Certificado de conformidad da UE Os abaixo mencionados Husqvarna AB, 561 82 Huskvarna, Sweden, por este meio certificam que ao sair da fábrica os aparelhos abaixo mencionados estão de acordo com as direttrizes harmonizadas da UE, padrões de segurança e de produtos específicos. Este certificado ficará nulo se as unidades forem modificadas sem a nossa aprovação.</p>	<p>LT ES Atitikties deklaracija Pasirašanti firma Husqvarna AB, 561 82 Huskvarna, Sweden patvirtina, kad žemiau nurodyti prietaisai ir jų moduliai, kuriuos paleidome į apyvartą, patenkina harmonizuotas ES direktyvas, ES saugumo standartus ir specifinius gaminių standartus. Atlikus bet kokį prietaiso pakeitimą, kuris nėra suderintas su mumis, ši deklaracija praranda galiojimą.</p>
<p>PL Deklaracja zgodności Unii Europejskiej Husqvarna AB, 561 82 Huskvarna, Sweden potwierdza, że poniżej określone urządzenia w wersji oferowanej przez nas do sprzedaży spełniają wymagania zharmonizowanych dyrektyw Unii Europejskiej, standardu bezpieczeństwa Unii Europejskiej i standardu specyficznego dla tego typu produktu. W przypadku zmiany urządzenia, która nie została z nami uzgodniona, niniejsza deklaracja traci moc obowiązującą.</p>	<p>LV ES-atbilstības deklarācija Parakstīstusies Husqvarna AB, 561 82 Huskvarna, Sweden, Vācija apstiprina, ka sekojoši apzīmētās iekārtas, kurās mēs izplatām, savā izpildījumā atbilst harmonizētajām ES direktīvām, ES drošības standartiem un produkta specifiskajiem standartiem. Ar mūsu neapstiprinātām izmaiņām iekārtā šī deklarācija zaudē savu derīgumu.</p>

<p>Bezeichnung der Geräte: Description of the units: Désignation du matériel : Omschrijving van de apparaten: Produktbeskrivning: Beskrivelse af produktet: Laitteiden nimitys: Descrizione del prodotto: Descripción de la mercancía: Descrição dos aparelhos:</p> <p>Nazwa urządzenia: A készülékek megnevezése:</p> <p>Označení přístrojů: Označenie zariadenia: Όνομασία της συσκευής:</p> <p>Opis naprave: Oznaka urešaja: Descrierea articolelor: Обозначение на уредите: Seadmete nimetus: Prietaisų pavadinimas: Iekārtu apzīmējums:</p>	<p>Accu-Turbotrimmer Accu Turbotrimmer Coupe-bordures à batterie</p> <p>Accu-Turbotrimmer Accu-Turbotrimmer Accu-turbotrimmer Accu-turbotrimmeri Turbotrimmer a batteria Recortabordes con accu Aparador de relva Accu-Turbotrimmer Podkaszarka akumulatorowa Akkumulátoros damilos fűszegélynyíró Akumulátorový turbotrimmer Akumulátorový turbotrimmer Επαναφορτιζόμενο κοφρευτικό πετονιάς Akumulatorski turbo obrezovalnik Baterijski turbo trimer za travu Turbotrimmer cu baterie Акумуляторен Турботример Akuga turbotrimmer Akumulátorinē turbo žoliapjāvē Turbotrimmeris ar akumulatoru</p>	<p>Schall-Leistungspegel: Noise level: Puissance acoustique : Geluidsniveau: Ljudnivá: Lydytrksnivaeu: Melun tehotas: Livello rumorosità: Nivel sonoro: Nível de ruído: Poziomo nateženja dźwięku: Zajteljesítmény szint: Hluková hladina výkonu: Výkonová hladina hluku: Επίπεδο ισχύος ήχου: Nivo hrupa: Razina zvučne snage Nivel de putere acustică: Ниво на шума: Helivõimsuse tase: Garso stiprumo lygis: Troksņu jaudas līmenis:</p>	<p>gemessen/garantiert measured/guaranteed mesurée/garantie gemeten/gegarandeerd uppmätt/garanterad afmätt/garanti mitattu/taattu testatu/garantito medido/garantizado medido/garantido zmierzono/gwarantowane mért/garantált naměřeno/garantovano meraná/garantovaná μετρήθηκαν/εγγυημένα izmerjeno/zagotovljeno izmjereno/garantirano măsurat/garantat измерено/гарантирано mõõdetud/garanteeritud išmatuotas/garantuotas izmērtais/garantētais</p>
<p>Typen: Types: Types : Type: Typ: Typer: Typit: Tipi: Tipos: Tipos: Typu:</p>	<p>Art.-Nr.: Art. No.: Référence : Art.nr.: Art.nr.: Art. nr.: Tuoten:o Art.: Art. No: Art. no: Nr artykulu:</p> <p>Cikkszám: Císlo artiklu: Art.: Αριθ. είδους: Art št.: br. art. Nr art.: Art. номер: Toote nr : Gaminio nr.: Izstr.:</p>	<p>Art. 9823 Art. 9825</p>	<p>83 dB (A) / 88 dB (A) 82 dB (A) / 86 dB (A)</p>
<p>EasyCut Li-18/23 R ComfortCut Li-18/23 R</p>	<p>Art. 9823 Art. 9825</p>	<p>Anbringningsjaar der CE-Kennzeichnung: Year of CE marking: Année d'apposition du marquage CE : Installatiejaar van de CE-aanduiding: Märkningsår: CE-Mærkningsår: CE-merkin kiinnitysvuosi: Anno di applicazione della certificazione CE: Colocación del distintivo CE: Ano de marcação pela CE: Rok nadania oznakowania CE: CE-jelzés elhelyezésének éve:</p>	<p>Rok umístění značky CE: Rok udelenia značky CE: Έτος σήματος CE: Leto namestitve CE-oznake: Godina dobivanja CE oznake: Anul de marcare CE: Година на поставяне на CE-маркировка: CE-märkjistuse paigaldamise aasta: Metai, kuriais pažymėta CE-ženklui: CE-marķējuma uzlikšanas gads:</p>
<p>EU-Richtlinien: EU directives: Directives européennes : EU-richtlijnen: EU directiv: EU Retningslinjer: EY-direktiivit: Direttive UE: Normativa UE: Directrices da UE: Dyrektywy Unii Europejskiej: EU-irányelvek: Směrnice EU: EU-Predpisy: Οδηγίες της ΕΕ:</p>	<p>ES-smernice: EU smjernice: Directive UE: ЕС-директиви: ELI direktiivid: ES direktivos: ES-direktivas:</p> <p>2006/42/EG 2004/108/EG 2011/65/EG 2000/14/EG 2006/95/EG</p>	<p>Ulm, den 04.11.2013 Ulm, 04.11.2013 Fait à Ulm, le 04.11.2013 Ulm, 04-11-2013 Ulm, 2013.11.04. Ulm, 04.11.2013 Ulmissa, 04.11.2013 Ulm, 04.11.2013 Ulm, 04.11.2013 Ulm, 04.11.2013 Ulm, dná 04.11.2013 Ulm, 04.11.2013 Ulm, 04.11.2013 Ulm, dana 04.11.2013 Ulm, 04.11.2013 Ulm, 04.11.2013 Ulm, 04.11.2013 Ulm, 04.11.2013 Ulm, 04.11.2013 Ulm, 04.11.2013 Ulm, 04.11.2013</p>	<p>Der Bevollmächtigte Authorised representative Le mandataire De gevolmachtigde Autoriseret representant Autoriseret repræsentant Valtuutettu edustaja Persona delegata La persona autorizada O representante Pelnomocnik Meghatalmazott Zplnomocnenec Spilnomocnený Ο εξουσιοδοτημένος Pooblaščenec Ovlaštena osoba Conducerea tehnică Упълномощен Volitatud esindaja Igalotasis atstovas Pilnvarotā persona</p>
<p>Harmonisierte EN: EN ISO 12100 EN 60335-2-91 IEC 62133</p>	<p>EN 60335-1 IEC 60335-1 IEC 60355-2-29</p>	<p>Hinterlegte Dokumentation: GARDENA-Technische Dokumentation, M. Kugler 89079 Ulm Deposited Documentation: GARDENA Technical Documentation, M. Kugler 89079 Ulm Dokumentation déposée: Documentation technique GARDENA, M. Kugler 89079 Ulm</p>	<p>Konformitätsbewertungs- verfahren: Nach 2000/14/ EG Art. 14 Anhang VI Conformity Assessment Procedure: according to 2000/14/EC Art.14 Annex VI Procédure d'évaluation de la conformité : Selon 2000/14/CE art. 14 Annexe VI</p> <p> Peter Lameli Chief Technical Officer</p>

Deutschland / Germany

GARDENA GmbH
Central Service
Hans-Lorenser-Straße 40
D-89079 Ulm
Produktfragen:
(+49) 731 490-123
Reparaturen:
(+49) 731 490-290
service@gardena.com

Albania

COBALT Sh.p.k.
Rr. Sriti Kodra
1001 Tirana
Argentina
Husqvarna Argentina S.A.
Av. del Libertador 5954 –
Piso 11 – Torre B
(C1428ARP) Buenos Aires
Phone: (+54) 11 5194 5000
info.gardena@
ar.husqvarna.com

Armenia

Garden Land Ltd.
61 Tigran Mets
0005 Yerevan

Australia

Husqvarna Australia Pty. Ltd.
Locked Bag 5
Central Coast BC
NSW 2252
Phone: (+61) (0) 2 4352 7400
customer.service@
husqvarna.com.au

Austria / Österreich

Husqvarna Austria GmbH
Consumer Products
Industriezeile 36
4010 Linz
Tel.: (+43) 732 77 01 01-90
consumer.service@
husqvarna.at

Azerbaijan

Firm Progress
a. Aliyev Str. 26A
1052 Baku

Belgium

GARDENA Belgium NV/SA
Sterrebeekstraat 163
1930 Zaventem
Phone: (+32) 2 720 92 12
Mail: info@gardena.be

Bosnia / Hercegovina

SILK TRADE d.o.o.
Industrijska zona Bukva bb
74260 Tešanj

Brazil

Husqvarna do Brasil Ltda
Av. Francisco Matarazzo,
1400 – 19º andar
São Paulo – SP
CEP: 05001-903
Tel: 0800-112252
marketing.br.husqvarna@
husqvarna.com.br

Bulgaria

Хускварна България ЕООД
Бул. „Андрей Липчев“ № 72
1799 София
Тел.: (+359) 02/9753076
www.husqvarna.bg

Canada / USA

GARDENA Canada Ltd.
100 Summerlea Road
Brampton, Ontario L6T 4X3
Phone: (+1) 905 792 9330
info@gardencanada.com

Chile

Maquinarias Agroforestales
Ltda. (Maga Ltda.)
Santiago, Chile
Avda. Chesterton
8355 comuna Las Condes
Phone: (+56) 2 202 4417
Dalton@maga.cl
Zipcode: 7560330
Temuco, Chile
Avda. Valparaiso # 01466
Phone: (+56) 45 222 126
Zipcode: 4780441

China

Husqvarna (China) Machinery
Manufacturing Co., Ltd.
No. 1355, Jia Xin Rd.,
Ma Lu Zhen, Jia Ding Dist.,
Shanghai
201801
Phone: (+86) 21 59159629
Domestic Sales
www.gardena.com.cn

Colombia

Husqvarna Colombia S.A.
Calle 18 No. 68 D-31, zona
Industrial de Montevideo
Bogotá, Cundinamarca
Tel. 571 2922700 ext. 105
jairo.salazar@
husqvarna.com.co

Costa Rica

Compania Exim
EuroIberoamericana S.A.
Los Colegios, Moravia,
200 metros al Sur del Colegio
Saint Francis – San José
Phone: (+506) 297 6883
exim_euro@racsa.co.cr

Croatia

SILK ADRIA d.o.o.
Josipa Lončara 3
10090 Zagreb
Phone: (+385) 1 3794 580
silk.adria@zg.t-com.hr

Cyprus

Med Marketing
17 Digeni Akritia Ave
P.O. Box 27017
1641 Nicosia

Czech Republic

Husqvarna Česko s.r.o.
Türkova 2319/5b
149 00 Praha 4 – Chodov
Bezplatná infolinika:
800 100 425
servis@cz.husqvarna.com

Denmark

GARDENA / Husqvarna
Consumer Outdoor Products
Salgsafdelning Danmark
Box 9003
S-200 39 Malmö
info@gardena.dk

Dominican Republic

BOSQUESA, S.R.L.
Carretera Santiago Licey
Km. 5 ½
Esquina Copal II,
Santiago, Dominican Republic
Phone: (+809) 736-0333
joserbosquesa@claro.net.do

Ecuador

Husqvarna Ecuador S.A.
Arujos Pte.1-181 y 10 de Agosto
Quito, Pichincha
Tel. (+593) 22800739
francisco.jacom@
husqvarna.com.ec

Estonia

Husqvarna Eesti OÜ
Consumer Outdoor Products
Kesk tee 10, Aaviku küla
Rae vald
Harju maakond
75305 Estonia
kontakt.etj@husqvarna.ee

Finland

Oy Husqvarna Ab
Consumer Outdoor Products
Lauttarhankatu 8 / P/L 3
00581 HELSINKI
info@gardena.fi

France

GARDENA France
Immeuble Expositel
9-11 allée des Pierres Mayettes
ZAC des Barbantières, B.P. 99
- F. 92232 GENNEVILLIERS
cedex
Tél. (+33) 01 40 85 30 40
service.consommateurs@
gardena.fr

Georgia

AI Group
Bolnisskili 8
1159 Tbilisi

Great Britain

Husqvarna UK Ltd
Preston Road
Aycliffe Industrial Park
Newton Aycliffe
Consumer Durham
DL5 6UP
info.gardena@
husqvarna.co.uk

Greece

HUSQVARNA ΕΛΛΑΣ Α.Ε.Β.Ε.
Υπ/μ Ηφαίστου 33Α
Βτ. Πλ. Κορωπίου
194 00 Κορωπί Αττικής
V.A.T. EL094094640
Phone: (+30) 210 66 20 225
info@husqvarna-consumer.gr

Hungary

Husqvarna Magyarországi Kft.
Ezred u. 1-3
1044 Budapest
Telefon: (+36) 1 251-4161
vevoszolgalat.husqvarna@
husqvarna.hu

Iceland

Ó. Johnson & Kaaber
Tunguhalsi 1
110 Reykjavik
oj@ojk.is

Ireland

Husqvarna UK Ltd
Preston Road
Aycliffe Industrial Park
Newton Aycliffe
County Durham
DL5 6UP
info.gardena@
husqvarna.co.uk

Italy

Husqvarna Italia S.p.A.
Via Como 72
23868 VALMADRERA (LC)
Phone: (+39) 0341.203.111
info@gardenaitalia.it

Japan

KAKUICHI Co. Ltd.
Sumitomo Realty &
Development Kojimachi
BLDG., 8F
5-1 Nibanencho
Chiyoda-ku
Tokyo 102-0084
Phone: (+81) 33 264 4721
m_ishihara@kaku-ichi.co.jp

Kazakhstan

LAMED Ltd.
155/1, Tazhibayevoi Str.
050060 Almaty
IT Schmidt
Abayavenue 3B
110 005 Kostanay

Korea

Kyung Jin Trading Co., LTD.
107-4, SunDuk Bld.,
YangJae-dong,
Seocho-gu,
Seoul, (zipcode: 137-891)
Phone: (+82) (0)2 574-6300

Kyrgyzstan

Alye Maki
av. Molodaya Guardir J 3
720014
Bishkek

Latvia

Husqvarna Latvija
Consumer Outdoor Products
Bākuži iela 6
LV-1024 Rīga
info@husqvarna.lv

Lithuania

UAB Husqvarna Lietuva
Consumer Outdoor Products
Atleities pl. 77C
LT-52104 Kaunas
centras@husqvarna.lt

Luxembourg

Magasins Jules Neuberg
39 rue Jacques Stas
Luxembourg-Gasperich 2549
Case Postale No. 12
Luxembourg 2010
Phone: (+352) 40 14 01
api@neuberg.lu

Mexico

AFO.SA
Av. Lopez Mateos Sur # 5019
Col. La Calma 45070
Zapopan, Jalisco
Mexico
Phone: (+52) 33 3818-3434
icornejo@afosoma.com.mx

Moldova

Comvel S.R.L.
230A Muncesti Str.
2002 Chisinau

Netherlands

GARDENA Nederland B.V.
Postbus 50176
1305 AD ALMERE
Phone: (+31) 36 521 00 00
info@gardena.nl

Neth. Antilles

Jonka Enterprises N.V.
Sta. Rosa Weg 196
P.O. Box 8200
Curaçao
Phone: (+599) 9 767 66 55
pjm@jonka.com

New Zealand

Husqvarna New Zealand Ltd.
PO Box 76-437
Manukau City 2241
Phone: (+64) (0) 9 9202410
support.nz@husqvarna.co.nz

Norway

GARDENA
Husqvarna Consumer
Outdoor Products
Salgskontor Norge
Kleiverveien 6
1540 Vestby
info@gardena.no

Peru

Husqvarna Perú S.A.
Jr. Ramón Cárcamo 710
Lima 1
Tel: (+51) 1 3320400 ext. 416
juan.remuzog@
husqvarna.com

Poland

Husqvarna
Poland Spółka z o.o.
ul. Wysockiego 15 b
03-371 Warszawa
Phone: (+48) 22 330 96 00
gardena@husqvarna.com.pl

Portugal

Husqvarna Portugal, SA
Lagoa - Albarraque
2635 - 595 Rio de Mouro
Tel.: (+351) 21 922 85 30
Fax: (+351) 21 922 85 36
info@gardena.pt

Romania

Madex International Srl
Soseaua Otdeal 117-123,
RO 013603
Bucuresti, S 1
Phone: (+40) 21 352.76.03
madex@ines.ro

Russia

ООО „Хускварна“
141400, Московская обл.,
г. Химки,
улица Ленинградская,
владение 39, стр.6
„Бизнес Центр“,
Химки Ленинградский
Парк“,
помещение ОВ02_04

Serbia

Domel d.o.o.
Autoput za Novi Sad bb
11273 Belgrade
Phone: (+381) 118 48 88 12
miroslav.jejina@domel.rs

Singapore

Hy-Ray PRIVATE LIMITED
30 Jalan Pemimpin
#02-08 Tat Ann Building
Singapore 577185
Phone: (+65) 6253 2277
shiyang@hyray.com.sg

Slovak Republic

Husqvarna Cesko s.r.o.
Tel.ova 2319/5b
149 00 Praha 4 – Chodov
Bezplatná infolinika:
800 154 044
servis@sk.husqvarna.com

Slovenia

Husqvarna Austria GmbH
Consumer Products
Industriezeile 36
4010 Linz
Tel.: (+43) 732 77 01 01-90
consumer.service@
husqvarna.at

South Africa

Husqvarna
South Africa (Pty) Ltd
Postnet Suite 250
Private Bag X6,
Cascades, 3202
South Africa
Phone: (+27) 33 846 9700
info@gardena.co.za

Spain

Husqvarna España S.A.
C/ Basauri, nº 6
La Florida
28023 Madrid
Phone: (+34) 91 708 05 00
atencioncliente@gardena.es

Suriname

Agrofin n.v.
Verlengde Hogestraat #22
Phone: (+597) 472426
agrofin@sr.net
Pobox: 2006
Paramaribo
Suriname – South America

Sweden

Husqvarna AB
S-561 82 Huskvarna
info@gardena.se

Switzerland / Schweiz

Husqvarna Schweiz AG
Consumer Products
Industriestrasse 10
5506 Mägenwil
Phone: (+41) (0) 62 887 37 90
info@gardena.ch

Turkey

GARDENA Dost Diş Ticaret
Müesseslik A.Ş.
Sanayi Cad. Adı Sokak
No: 1/B Kartal
34873 İstanbul
Phone: (+90) 216 389 93 99
info@gardena-dost.com.tr

Ukraine / Україна

ТОВ „Хусварна Україна“
вул. Васильківська, 34,
офіс 204-р
03022, Київ
Тел. (+380) 044 498 39 02
info@gardena.ua

Uruguay

FELI SA
Entre Ríos 1083 CP 11800
Montevideo – Uruguay
Tel: (+598) 22 03 18 44
info@felisa.com.uy

Venezuela

Corporación Casa y Jardín C.A.
Av. Caroní, Edif. Trezmen, P.B.
Colinas de Bello Monte.
1050 Caracas.
Tlf: (+58) 212 992 33 22
info@casayjardin.net.ve

9823-20.960.03/0414
© GARDENA
Manufacturing GmbH
D-89070 Ulm
http://www.gardena.com