

400 Art. 4018

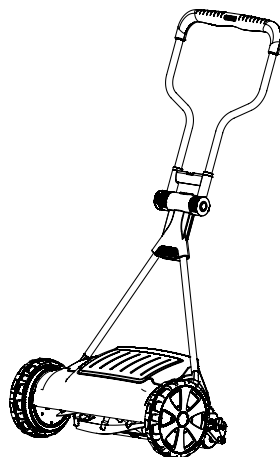

400 C Art. 4022

D Betriebsanleitung
Spindelmäher

GB Operating Instructions
Hand Cylinder Lawnmower

F Mode d'emploi
Tondeuses hélicoïdales à main

NL Gebruiksaanwijzing
Kooimesmaaier

S Bruksanvisning
Handgräsklippare

DK Brugsanvisning
Håndplæneklipper

FI Käyttöohje
Kelaleikkuri

N Bruksanvisning
Håndklipper

I Istruzioni per l'uso
Rasapato a mano elicoidale

E Instrucciones de empleo
Cortacéspedes manuales
helicoidales

P Manual de instruções
Cortador de relva cilíndrico

PL Instrukcja obsługi
Ręczna kosiarka bębnowa

H Használati utasítás
Suhanó fűnyíró

CZ Návod k obsluze
Vřetenová sekačka

SK Návod na obsluhu
Vřetenová kosačka

GR Οδηγίες χρήσης
Κυλινδρική χλοοκοπτική μηχανή

RUS Инструкция по эксплуатации
Газонокосилка барабанная
механическая

SLO Navodilo za uporabo
Vřetenoska kosilnica

HR Upute za uporabu
Vřetenaste kosilice

SRB Uputstvo za rad
Vřetenaste kosilice

UA Інструкція з експлуатації
Газонокосарка барабанна

RO Instrucțiuni de utilizare
Masina manuala tuns iarba

TR Kullanma Kılavuzu
Mekanik Çim Biçme

BG Инструкция за експлоатация
Ръчна цилиндрична косачка

AL Manual përdorimi
Korrëse bari

EST Kasutusjuhend
Spindelniiduk

LT Eksploatavimo instrukcija
Cilindrinė vejapjovė

LV Lietošanas instrukcija
Cilindrisko asmeņu zāles pļāvējs

GARDENA Ręczna kosiarka bębnowa 400 / 400 C



Tłumaczenie oryginalnej niemieckiej instrukcji obsługi.

Prosimy uważnie przeczytać niniejszą instrukcję obsługi i przestrzegać podanych w niej wskazówek. Na podstawie instrukcji eksploatacji prosimy o zapoznanie się z produktem, jego prawidłowym użytkowaniem oraz wskazówkami dotyczącymi bezpieczeństwa.



Ze względów bezpieczeństwa dzieci oraz młodzież poniżej 16 roku życia, oraz osoby, które nie zapoznały się z instrukcją eksploatacji nie mogą użytkować niniejszego produktu. Osoby z ograniczonymi zdolnościami fizycznymi i umysłowymi mogą używać produkt wyłącznie pod nadzorem lub kierownictwem osób odpowiedzialnych. Należy nadzorować dzieci, aby być pewnym, że nie będą bawić się produktem. Nigdy nie używaj urządzenia gdy jesteś zmęczony, chory, pod wpływem alkoholu, narkotyków lub lekarstw.

→ Prosimy starannie przechowywać niniejszą instrukcję obsługi.

Spis treści:

1. Zastosowanie kosiarki bębnowej GARDENA	68
2. Wskazówki bezpieczeństwa	68
3. Montaż	69
4. Obsługa	70
5. Unieruchomienie	70
6. Konserwacja	71
7. Usuwanie zakłóceń	71
8. Dostępne wyposażenie dodatkowe	72
9. Dane techniczne	73
10. Serwis/gwarancja	73

1. Zastosowanie kosiarki bębnowej GARDENA

Prawidłowe użycie:

Kosiarka bębnowa GARDENA jest przeznaczona do koszenia trawników w ogrodach przydomowych i ogródkach działkowych. Zachowanie instrukcji obsługi załączonej do produktu firmy GARDENA jest warunkiem prawidłowego użycia kosiarki bębnowej.

Należy przestrzegać:



Ze względu na fizyczne zagrożenie nie wolno używać kosiarki bębnowej GARDENA do przycinania roślin pnących lub trawników na zielonym dachu.

2. Wskazówki bezpieczeństwa

Kontrola przed każdym użyciem:

Przed użyciem należy zawsze sprawdzić, czy nakrętki, trzpienie i narzędzia robocze nie są zużyte lub uszkodzone. Zużyte lub uszkodzone narzędzia tnące należy wymienić.

Przed użyciem kosiarki bębnowej należy skontrolować powierzchnię, na której kosiarka ma być użyta. Usunąć kamienie, kawałki drewna, druty i inny przedmioty obce.

Przedmioty, które dostaną się w narzędzie tnące, mogą zostać w niekontrolowany sposób wyrzucone w powietrze.

Użycie / odpowiedzialność:



NIEBEZPIECZEŃSTWO!

Zwrócić uwagę na to, że obracający się wał z nożami może spowodować obrażenia ciała.

→ Nigdy nie wkładać rąk ani stóp do lub pod obracające się części.

Nie używać kosiarki bębnowej, gdy w bezpośrednim pobliżu znajdują się osoby, a zwłaszcza dzieci, lub zwierzęta. Użytkownik jest odpowiedzialny za szkody.

Zawsze przestrzegać zadanego drążkami odstępu bezpieczeństwa między użytkownikiem a wałem z nożami.

Podczas koszenia na stokach i zboczach zachować szczególną ostrożność:

→ Zwrócić uwagę na stabilną pozycję, nosić obuwie z antypoślizgowymi, szorstkimi podeszwami. Zawsze kosić w poprzek stoku.

Zachować szczególną ostrożność zwłaszcza podczas poruszania się do tyłu i ciągnięcia kosiarki bębnowej. Ryzyko potknięcia się!

Jeżeli narzędzie tnące lub kosiarka bębnowa napotkają na przeszkodę lub ciało obce, należy poddać kosiarkę bębnową fachowej kontroli.

→ Pracować tylko przy wystarczającej widoczności.

Nigdy nie pozostawiać kosiarki bębnowej bez nadzoru. Po przerwaniu pracy należy kosiarkę bębnową przechowywać w bezpiecznym miejscu.

3. Montaż

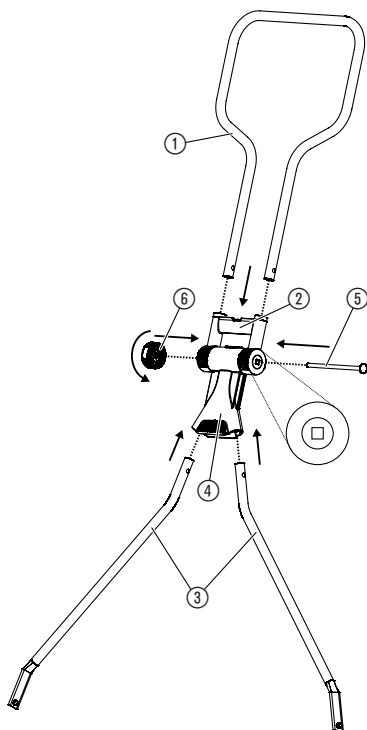

1. Wsunąć dolny element mocujący drążki ④ w górny element mocujący drążki ② (wstępnie zmontowane).
2. Wsunąć górny drążek ① do oporu w górny element mocujący drążki ②.
3. Wsunąć obydwie dolne drążki ③ od dołu do oporu w dolny element mocujący drążki ④.
4. Włożyć pręt gwintowany ⑤ od strony z kwadratowym otworem całkowicie do elementu mocującego drążki ②.
5. Dokręcić nakrętkę zaciskową ⑥ na pręcie gwintowanym ⑤.
6. Włożyć obydwie dolne drążki ③ w elementy mocujące drążki ⑦ (ścisnąć przy tym lekko drążki) aż trzpień ⑧ w łożysku elementu mocującego drążki ⑦ zaskoczy.

Wskazówka: Najlepiej, gdy trzpień zaskoczy najpierw z jednej, a potem z drugiej strony.

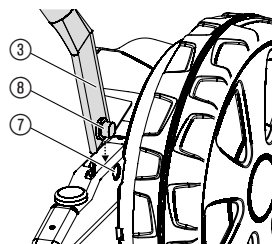
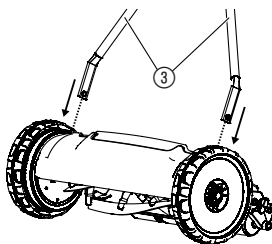

4. Obsługa

Poprawne koszenie:

Aby otrzymać zadbane trawnik, zalecamy kosić go regularnie co tydzień. Pod wpływem częstego przycinania trawnik robi się bardziej gęsty.

Dłuższą, skoszoną trawę (> 1 cm) należy usunąć, aby trawnik nie pożółkł i nie sklejał się.

Po dłuższych przerwach w koszeniu (**trawnik urlopowy**) kosić najpierw w jednym kierunku z większą wysokością koszenia (42 mm), a potem w poprzek z żądaną wysokością koszenia. Żdźbła trawy mogą mieć długość maks. 12 cm, aby mogły być koszone przez kosiarkę bębnową.

Należy kosić w miarę możliwości tylko suchy trawnik, gdy trawnik jest mokry, powstaje nieczysty obraz cięcia.

Ustawianie wysokości koszenia:

Wysokość koszenia można ustawić w 4 krokach od 12 mm do 42 mm.

1. Postawić kosiarkę na ziemi, aby podczas ustawiania wysokości koszenia kosiarka nie przewróciła się.
2. Pociągnąć obydwie elementy do regulacji wysokości cięcia ⑨ i zatrzasnąć na żądanej wysokości na skali ⑩.

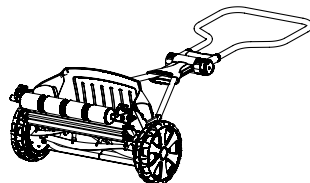

Elementy do regulacji wysokości cięcia ⑨ muszą być po obu stronach ustawione na tę samą wysokość.

UWAGA! W najniższym ustawieniu kosiarki dolny nóż nie może przy nierównościach terenu dotykać ziemi.

5. Unieruchomienie

Przechowywanie:

→ Przed zmagazynowaniem wyczyścić kosiarkę bębnową (patrz 6. Konserwacja) i odstawić w suchym miejscu.

Aby zaoszczędzić miejsce, można złożyć drążek po uprzednim poluzowaniu nakrętki zaciskowej.

6. Konserwacja

Czyszczenie kosiarki:



NIEBEZPIECZEŃSTWO!

Ryzyko obrażeń ciała narzędziem tnącym!

→ Podczas konserwacji nosić odpowiednie rękawice robocze.



UWAGA!

Uszkodzenie kosiarki bębnowej!

→ Nie czyścić kosiarki pod bieżącą wodą, a zwłaszcza pod wysokim ciśnieniem.

Osady mają negatywny wpływ na jakość koszenia i wyrzucanie trawy. Resztki brudu i trawy dają się najłatwiej usunąć bezpośrednio po koszeniu.

1. Usunąć pozostałości trawy szczotką i szmatą.
2. Wał z nożami i dolny nóż lekko zaoleić rzadkim olejem (np. w sprayu).

7. Usuwanie zakłóceń



NIEBEZPIECZEŃSTWO!

Ryzyko obrażeń ciała narzędziem tnącym!

→ Podczas usuwania zakłóceń nosić odpowiednie rękawice ochronne.

Usterka	Możliwa przyczyna	Postępowanie
Nietypowe odgłosy	Luźne śruby / części.	→ Dociągnąć śruby.
	Ciało obce w nożu.	→ Usunąć ciało obce.
	Szczerba na nożu.	→ Usunąć szczerbę kamieniem szlifierskim.
	Noże za bardzo dotykają się.	→ Ustawić mechanizm tnący.
Nieczysty obraz koszenia	Noże źle ustawione.	→ Ustawić mechanizm tnący.
	Noże tępe.	→ Naszlifować lub wymienić noże.
	Trawa jest za długa (np. po dłuższej nieobecności).	→ Przyciąć trawnik kosiarką z sierpowatymi nożami.

Ustawianie mechanizmu tnącego:

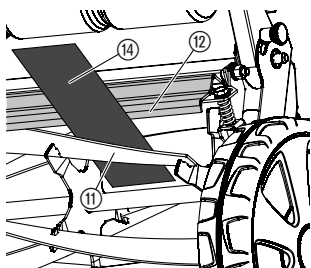
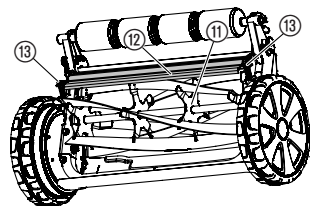
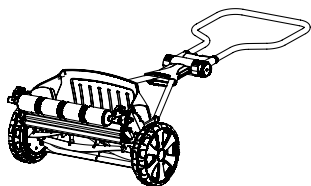

Szlifowanie / naprawy:

Mechanizm tnący kosiarki bębnowej został przed opuszczeniem naszego zakładu optymalnie ustawiony. Jeżeli po dłuższym użyciu obraz koszenia jest nieczysty, należy skorygować ustawienie dolnego noża.

1. Wyczyścić kosiarkę bębnową.
2. Położyć kosiarkę na ziemi, aby podczas ustawiania mechanizmu tnącego kosiarka nie przewróciła się.
3. Sprawdzić, czy wał z nożami ⑪ i dolny nóż ⑫ nie mają szczerb i w razie potrzeby usunąć je przy użyciu kamienia szlifierskiego.
4. Odkręcić lewą i prawą śrubę z łbem sześciokątnym ⑬ za pomocą klucza maszynowego płaskiego (10 mm) w kierunku przeciwnym do ruchu wskazówek zegara, aż wał z nożami ⑪ będzie swobodnie przekręcał się.
5. Ostrożnie przykręcić lewą śrubę z łbem sześciokątnym ⑬ za pomocą klucza maszynowego płaskiego (10 mm), podczas gdy wał z nożami obraca się ⑪, aż będzie miał lekki kontakt z dolnym nożem ⑫.
6. Potem ponownie odkręcić lewą śrubę z łbem sześciokątnym na tyle, aby wał z nożami i dolny nóż nie dotykały się (wał z nożami obraca się bez wydawania odgłosu).
7. Powtórzyć postępowanie z prawej strony.
8. **Próba cięcia:**
Położyć pasek papieru ⑭ na dolny nóż w taki sposób ⑫, aby wskazywał on oś wału z nożami ⑪.
9. Ostrożnie przekręcić wał z nożami ⑪.
Gdy dolny nóż ⑫ jest prawidłowo ustawiony, papier zostaje przecięty niczym nożyczkami.
10. Powtórzyć próbę cięcia w różnych miejscach i ze wszystkimi nożami na wale z nożami ⑪.



Ze względów bezpieczeństwa wolno używać wyłącznie oryginalnych części zamiennych firmy GARDENA.

Gdy, przy prawidłowym użyciu, po latach konieczna jest wymiana narzędzia tnącego, należy zwrócić się do serwisu firmy Husqvarna. Naprawy kosiarki bębnowej i zabudowy noży może dokonać odpowiedni warsztat specjalistyczny.

W razie możliwości należy kosiarkę bębnową sprawdzać jesienią, aby była ona w kolejnym sezonie gotowa do użycia.

W przypadku wystąpienia innych usterek prosimy o kontakt z serwisem Husqvarna.

8. Dostępne wyposażenie dodatkowe

GARDENA kosz na ściętą trawę Ułatwia zbieranie ściętej trawy.

Art. 4029

9. Dane techniczne

	400 (Art. 4018)	400 C (Art. 4022)
Szerokość / wysokość cięcia	40 cm / 12 – 42 mm	40 cm / 12 – 42 mm
Regulacja wysokości cięcia	4-stopniowa (12, 22, 32, 42 mm)	4-stopniowa (12, 22, 32, 42 mm)
Ciężar	8,9 kg	9,4 kg

10. Serwis / gwarancja

Gwarancja:

Firma Husqvarna Poland Spółka z o.o. udziela na zakupiony artykuł gwarancji na warunkach zawartych w karcie gwarancyjnej, która winna być wydana przez sprzedawcę.

W przypadku reklamacji w trybie gwarancji należy przedstawić ważną kartę gwarancyjną wraz z dokumentem zakupu.

D Produkthaftung

Wir weisen ausdrücklich darauf hin, dass wir nach dem Produkthaftungsgesetz nicht für durch unsere Geräte hervorgerufene Schäden einzustehen haben, sofern diese durch unsachgemäße Reparatur verursacht oder bei einem Teileaustausch nicht unsere originale GARDENA Teile oder von uns freigegebene Teile verwendet wurden und die Reparatur nicht vom GARDENA Service oder dem autorisierten Fachmann durchgeführt wird. Entsprechendes gilt für Ergänzungssteile und Zubehör.

GB Product Liability

We expressly point out that, in accordance with the product liability law, we are not liable for any damage caused by our units if it is due to improper repair or if parts exchanged are not original GARDENA parts or parts approved by us, and, if the repairs were not carried out by a GARDENA Service Centre or an authorised specialist. The same applies to spare parts and accessories.

F Responsabilité

Nous vous signalons expressément que GARDENA n'est pas responsable des dommages causés par ses appareils, dans la mesure où ces dommages seraient causés suite à une réparation non conforme, dans la mesure où, lors d'un échange de pièces, les pièces d'origine GARDENA n'auraient pas été utilisées, ou si la réparation n'a pas été effectuée par le Service Après-Vente GARDENA ou l'un des Centres SAV agréés GARDENA. Ceci est également valable pour tout ajout de pièces et d'accessoires autres que ceux préconisés par GARDENA.

NL Productaansprakelijkheid

Wij wijzen er nadrukkelijk op, dat wij op grond van de wet aansprakelijkheid voor producten niet aansprakelijk zijn voor schade ontstaan door onze apparaten, indien deze door onvakkundige reparatie veroorzaakt zijn, of er bij het uitwisselen van onderdelen geen gebruik gemaakt werd van onze originele GARDENA onderdelen of door ons vrijgegeven onderdelen en de reparatie niet door de GARDENA technische dienst of de bevoegde vakman uitgevoerd werd. Ditzelfde geldt voor extra-onderdelen en accessoires.

S Produktansvar

Tillverkaren är inte ansvarig för skada som orsakats av produkten om skadan beror på att produkten har reparerats felaktigt eller om, vid reparation eller utbyte, andra än Original GARDENA reservdelar har använts. Samma sak gäller för kompletteringsdelar och tillbehör.

DK Produktansvar

Vi gør udtrykkeligt opmærksom på, at vi i henhold til produktansvarsloven ikke er ansvarlige for skader forårsaget af vores udstyr, såfremt det sker på grund af uautoriserede reparationer eller hvis dele er skiftet ud og der ikke er anvendt originale GARDENA dele eller dele godkendt af os, eller hvis reparationerne ikke er udført af GARDENA-service eller en autoriseret fagmand. Det samme gælder for ekstra udstyr og tilbehør.

FI Tuotevastuu

Korostamme nimenomaan, että tuotevastuulain nojalla emme ole vastuussa laitteistamme johtuneista vahingoista, mikäli nämä ovat aiheutuneet epäasianmukaisesta korjauksesta tai osia vaihdettaessa ei ole käytetty alkuperäisiä GARDENA-varaosia tai hyväksymiämme osia ja korjauksen on suorittanut muu kuin GARDENA-huoltokeskus tai valtuuttamamme ammattihenkilö. Tämä pätee myös lisäksiin ja lisävarusteisiin.

I Responsabilità del prodotto

Si rende espressamente noto che, conformemente alla legislazione sulla responsabilità del prodotto, non si risponde di danni causati da nostri articoli se originati da riparazioni eseguite non correttamente o da sostituzioni di parti effettuate con materiale non originale GARDENA o comunque da noi non approvato e, in ogni caso, qualora l'intervento non venga eseguito da un centro assistenza GARDENA o da personale specializzato autorizzato. Lo stesso vale per le parti complementari e gli accessori.

E Responsabilidad de productos

Advertimos que conforme a la ley de responsabilidad de productos no nos responsabilizamos de daños causados por nuestros aparatos, siempre y cuando dichos daños hayan sido originados por arreglos o reparaciones indebidas, por recambios con piezas que no sean piezas originales GARDENA o bien piezas no autorizadas por nosotros, así como en aquellos casos en que la reparación no haya sido efectuada por un Servicio Técnico GARDENA o por un técnico autorizado. Lo mismo es aplicable para las piezas complementarias y accesorios.

P Responsabilidade sobre o produto

Queremos salientar que segundo a lei da responsabilidade do fabricante, nós não nos responsabilizaremos por danos causados pelo nosso equipamento, quando estes ocorrerem em decorrência de reparações inadequadas ou da substituição de peças por peças não originais da GARDENA, ou peças não autorizadas.

A responsabilidade tornar-se-à nula também depois de reparações realizadas por oficinas não autorizadas pela GARDENA. Esta restrição valerá também para peças adicionais e acessórios.

PL Odpowiedzialność za produkt

Zwracamy Państwu uwagę, że nie ponosimy odpowiedzialności za uszkodzenia naszych maszyn, bądź szkody spowodowane ich wadliwym funkcjonowaniem, powstałe na skutek nieprawidłowo przeprowadzonych napraw lub użycia nieoryginalnych części zamiennych. Naprawy winny być przeprowadzane tylko przez punkty serwisowe Husqvarna lub autoryzowane serwisy. Dotyczy to również części uzupełniających i oprzyrządowania.

H Termékszavatosság

Nyomatékosan utalunk arra a tényre, hogy a termékszavatossági törvény szerint nem kell jótállást vállalnunk azokra a károokra, amelyeket nem a mi készülékeink okoztak, ha ezeket átkészületlen javítás okozta vagy egy alkatrész kicserélésénél nem a mi eredeti GARDENA alkatrészeinket vagy általunk engedélyezett alkatrészeket használtak fel és a javítást nem a GARDENA szerviz vagy egy erre felhatalmazott szakember végezte. Hasonlóképpen érvényes ez a kiegészítő alkatrészekre és tartozékokra is.

CZ Odpovědnost za výrobek

Výslovně upozorňujeme na to, že podle zákona o odpovědnosti za výrobek neneseme odpovědnost za škody způsobené našimi přístroji, pokud byly způsobené neodbornou opravou nebo použitím jiných než našich originálních náhradních dílů GARDENA nebo námi schválených dílů a neprovedením opravy servisem GARDENA nebo autorizovaným odborníkem. Odpovídající platí i pro doplňkové díly a příslušenství.

SK Predmet záruky

Upozorňujeme dôrazne na to, že podľa zákona o poskytovaní záruk nezodpovedáme za škody spôsobené našimi výrobkami, v prípade, že boli boli vyvolané neodbornými opravami, výmenou dielcov, ktoré nepatria k originálnym dielom GARDENA alebo neboli nami schválené a rovnako boli spôsobené servisnými zásahmi, ktoré neboli vykonané servisom GARDENA alebo autorizovaným odborníkom. Rovnako to platí pre doplnky a príslušenstvo.

GR Ευθύνη για το προϊόν

Σας υπενθυμίζουμε ρητά, ότι σύμφωνα με το νόμο περί ευθύνης για τα προϊόντα δεν ευθυνόμαστε για ενδεχόμενες βλάβες που προκαλούνται από τις συσκευές μας, εφόσον οφείλονται σε μία ακατάλληλη επισκευή ή σε μια αντικατάσταση τμημάτων για την οποία δεν έχουν χρησιμοποιηθεί τα πρωτότυπα ανταλλακτικά της GARDENA ή τα από μας εγκεκριμένα ανταλλακτικά και σε περίπτωση που δεν εκτελείται η επισκευή από το Τμήμα Εξυπηρέτησης Πελατών της GARDENA ή από έναν εξουσιοδοτημένο εξειδικευμένο τεχνίτη. Το ίδιο ισχύει για εξαρτήματα και συμπληρωματικά τμήματα.

SLO Jamstvo za izdelek

Pismo poudarjamo, da po zakonu jamstva za izdelek nismo odgovorni za škodo, ki bi nastala zaradi uporabe našega izdelka, prav tako tudi ne za škodo ki bi nastala zaradi nepravilnega popravila izdelka ali pri napačni zamenjavi delov, ki niso originalni deli GARDENA ali pri uporabi z naše strani potrjenih delov, ki pa niso bili vgrajeni v servisu GARDENA ali v naši pooblašteni servisni službi. Enako velja tudi za nadomestne dele in opremo.

HR Odgovornost za proizvod

Izričito napominjemo da u skladu sa Zakonom o odgovornosti za proizvode nismo odgovorni za štete uzrokovane našim uređajima ako su one izazvane nestručnim popravkom ili u slučaju zamjene dijelova nisu korišteni originalni GARDENA dijelovi ili dijelovi koje smo odobrili i popravak nije izvršio GARDENA servis ili ovlašteni stručnjak. Isto vrijedi i za dodatne dijelove i pribor.

RO Responsabilitatea legala a produsului

Menționăm în mod expres ca, în concordanță cu responsabilitatea legală a produsului, nu suntem răspunzători de nici un accident provocat de produsele noastre dacă se datorează reparării necorespunzătoare sau dacă piesele de schimb nu sunt originale GARDENA sau aprobate de GARDENA, sau dacă reparațiile nu au fost efectuate de un Centru de Service GARDENA sau un specialist autorizat. Aceleași prevederi se aplică și pieselor de schimb și accesoriilor.

BG Отговорност за качество

Изрично подчертаваме, че съгласно закона за отговорност за качество, ние не носим отговорност за вредите причинени от нашите уреди, ако същите са причинени от неправилен ремонт или при подмяната на части не са използвани оригинални части на GARDENA или части одобрени от нас и ремонта не е извършен от сервиз на GARDENA или оторизиран специалист. Същото важи за допълнителните части и принадлежности.

EST Tootevastutus

Juhime teie tähelepanu sellele, et tootevastutusseaduse kohaselt ei vastuta me meie seadmete poolt põhjustatud kahjude eest, kui need on tekkinud asjatundmatu paranduse tagajärjel või kui detaili vahetamisel ei kasutatud GARDENA originaalvaruosi ega meie poolt kasutada lubatud varuosia ja kui parandustöid ei ole teinud GARDENA klienditeenindusspetsialistid ega meie volitatud spetsialistid. Sama kehtib lisadetailide ja tarvikute kohta.

LT Atsakomybė už produkciją

Nurodome, kad remdamiesi Atsakomybės už produkciją įstatymu, neatsakome už nuostolius, sukeltus mūsų prietaisy, jei jie atsirado dėl netinkamo remonto, arba, jei keičiant dalis, buvo naudojamasi neoriginalios GARDENA dalys arba dalys, kurių mes neleidome naudoti, o remontą atliko ne GARDENA servisas arba neįgaliotasis specialistas. Tas pats galioja papildomoms dalims ir priedams.

LV Produkta atbildība

Mēs skaidri norādām uz to, ka saskaņā ar Produktu atbildības likumu, mēs neatbildam par mūsu iekārtu radītiem zaudējumiem, ciktāl tos ir izraisījis neatbilstošs remonts vai daļu nomaiņa ar neoriģinālām GARDENA daļām vai ne ar mūsu norādītajām detaļām un remontu nav veicis GARDENA serviss vai pilnvarots speciālists. Tas pats attiecas uz papildinošajām daļām un piederumiem.

