

TCS Li-18/20 Art. 8866

- |                                                                                                                                                                                                                                                                                                                                                                                                                                                                                                                                                                                                                                                                                                                                                                                                                                                                                                                                                                                                                                                                                                                                                                     |                                                                                                                                                                                                                                                                                                                                                                                                                                                                                                                                                                                                                                                                                                                                                                                                                                                                                                                                                                                                                                                                                                   |
|---------------------------------------------------------------------------------------------------------------------------------------------------------------------------------------------------------------------------------------------------------------------------------------------------------------------------------------------------------------------------------------------------------------------------------------------------------------------------------------------------------------------------------------------------------------------------------------------------------------------------------------------------------------------------------------------------------------------------------------------------------------------------------------------------------------------------------------------------------------------------------------------------------------------------------------------------------------------------------------------------------------------------------------------------------------------------------------------------------------------------------------------------------------------|---------------------------------------------------------------------------------------------------------------------------------------------------------------------------------------------------------------------------------------------------------------------------------------------------------------------------------------------------------------------------------------------------------------------------------------------------------------------------------------------------------------------------------------------------------------------------------------------------------------------------------------------------------------------------------------------------------------------------------------------------------------------------------------------------------------------------------------------------------------------------------------------------------------------------------------------------------------------------------------------------------------------------------------------------------------------------------------------------|
| <p><b>D Betriebsanleitung</b><br/>Accu-Hochentaster</p> <hr/> <p><b>GB Operating Instructions</b><br/>Battery Pole Pruner</p> <hr/> <p><b>F Mode d'emploi</b><br/>Élagueuse sur perche sur accu</p> <hr/> <p><b>NL Gebruiksaanwijzing</b><br/>Accu-telescoopkettingzaag</p> <hr/> <p><b>S Bruksanvisning</b><br/>Batteridrivnen Kvistsåg</p> <hr/> <p><b>DK Brugsanvisning</b><br/>Akku-grensav til højtsiddende grene</p> <hr/> <p><b>FI Käyttöohje</b><br/>Accu-raivaussaha</p> <hr/> <p><b>N Bruksanvisning</b><br/>Accu-beskjæringssaks</p> <hr/> <p><b>I Istruzioni per l'uso</b><br/>Potatore telescopico a batteria</p> <hr/> <p><b>E Instrucciones de empleo</b><br/>Sierra de pértiga telescópica con accu</p> <hr/> <p><b>P Manual de instruções</b><br/>Serra accu para poda em altura</p> <hr/> <p><b>PL Instrukcja obsługi</b><br/>Akumulatorowa pilarka łańcuchowa z trzonkiem teleskopowym</p> <hr/> <p><b>H Használati utasítás</b><br/>Akumulátoros magassági ágévágó</p> <hr/> <p><b>CZ Návod k obsluze</b><br/>Akumulátorová teleskopická vyvívavací pilka</p> <hr/> <p><b>SK Návod na obsluhu</b><br/>Akumulátorový teleskopický odvetvovač</p> | <p><b>GR Οδηγίες χρήσης</b><br/>Τηλεσκοπικό αλυσοπίρινο μπαταρίας</p> <hr/> <p><b>RUS Инструкция по эксплуатации</b><br/>Аккумуляторный высоторез</p> <hr/> <p><b>SLO Navodilo za uporabo</b><br/>Akumulatorski obrezovalnik za veje</p> <hr/> <p><b>HR Upute za uporabu</b><br/>Akumulatorska teleskopska pila</p> <hr/> <p><b>SRB Uputstvo za rad</b><br/>Akumulatorska teleskopska testera</p> <hr/> <p><b>UA Інструкція з експлуатації</b><br/>Акумуляторного телескопічного сучкоріза-пилки</p> <hr/> <p><b>RO Instrucțiuni de utilizare</b><br/>Foarfecă cu acumulator pentru rădirea crengilor copacilor înalți</p> <hr/> <p><b>TR Kullanma Kılavuzu</b><br/>Accu High Kesici</p> <hr/> <p><b>BG Инструкция за експлоатация</b><br/>Телескопична акумулаторна кастрачка</p> <hr/> <p><b>AL Manual përdorimi</b><br/>Sharrë degësh me bateri</p> <hr/> <p><b>EST Kasutusjuhend</b><br/>Akuga kõrglõikur</p> <hr/> <p><b>LT Eksploatavimo instrukcija</b><br/>Akumulatorinė aukštapjovė</p> <hr/> <p><b>LV Lietošanas instrukcija</b><br/>Atzarotājs ar akumulatoru un teleskopisko kātu</p> |
|---------------------------------------------------------------------------------------------------------------------------------------------------------------------------------------------------------------------------------------------------------------------------------------------------------------------------------------------------------------------------------------------------------------------------------------------------------------------------------------------------------------------------------------------------------------------------------------------------------------------------------------------------------------------------------------------------------------------------------------------------------------------------------------------------------------------------------------------------------------------------------------------------------------------------------------------------------------------------------------------------------------------------------------------------------------------------------------------------------------------------------------------------------------------|---------------------------------------------------------------------------------------------------------------------------------------------------------------------------------------------------------------------------------------------------------------------------------------------------------------------------------------------------------------------------------------------------------------------------------------------------------------------------------------------------------------------------------------------------------------------------------------------------------------------------------------------------------------------------------------------------------------------------------------------------------------------------------------------------------------------------------------------------------------------------------------------------------------------------------------------------------------------------------------------------------------------------------------------------------------------------------------------------|

# GARDENA Akumulatorowa pilarka łańcuchowa z trzonkiem teleskopowym TCS Li-18/20



## Tłumaczenie oryginalnej niemieckiej instrukcji obsługi.

Prosimy uważnie przeczytać niniejszą instrukcję obsługi i przestrzegać podanych w niej wskazówek. Na podstawie instrukcji eksploatacji prosimy o zapoznanie się z produktem, jego prawidłowym użytkowaniem oraz wskazówkami dotyczącymi bezpieczeństwa.



Ze względów bezpieczeństwa dzieci oraz młodzież poniżej 16 roku życia, oraz osoby, które nie zapoznały się z instrukcją eksploatacji nie mogą użytkować niniejszego produktu. Osoby z ograniczonymi zdolnościami fizycznymi i umysłowymi mogą używać produkt wyłącznie pod nadzorem lub kierownictwem osób odpowiedzialnych. Należy nadzorować dzieci, aby być pewnym, że nie będą bawić się produktem.

→ Prosimy starannie przechowywać niniejszą instrukcję obsługi.

## Spis treści:

1. Obszar zastosowania akumulatorowej pilarki łańcuchowej z trzonkiem teleskopowym GARDENA . . . . .	144
2. Wskazówki bezpieczeństwa . . . . .	145
3. Montaż . . . . .	148
4. Uruchomienie . . . . .	148
5. Obsługa. . . . .	150
6. Unieruchomienie. . . . .	152
7. Konserwacja . . . . .	152
8. Usuwanie zakłóceń. . . . .	154
9. Dostępne wyposażenie dodatkowe . . . . .	155
10. Dane techniczne . . . . .	155
11. Serwis/gwarancja. . . . .	156

## 1. Obszar zastosowania akumulatorowej pilarki łańcuchowej z trzonkiem teleskopowym GARDENA

### *Użytkowanie zgodne z przeznaczeniem:*

Akumulatorowa pilarka łańcuchowa firmy GARDENA przeznaczona jest do usuwania gałęzi z drzew, żywopłotów, krzewów i bylin z gałęziami o średnicy maks. 8 cm w prywatnych ogrodach i ogródkach działkowych.

Stosowanie się do tej instrukcji obsługi jest warunkiem prawidłowego użycia pilarki łańcuchowej.

### *Istotne:*



### **NIEBEZPIECZEŃSTWO! Zranienie ciała!**

**Nie używać pilarki łańcuchowej do ścinania drzew. Usuwać gałęzie częściami, aby nie spadły one na osobę pracującą lub nie odbiły się od leżących na ziemi ściętych gałęzi. Podczas przycinania nie stać pod gałęzią.**

## 2. Wskazówki bezpieczeństwa



Ostrzeżenie! Wykaszarka jest urządzeniem mogącym stwarzać zagrożenie jeżeli używana będzie niezgodnie z zasadami bezpieczeństwa. Wykaszarka może spowodować poważne uszkodzenie ciała operatora lub osoby postronnej. Dlatego niezmiernie istotne jest staranne przeczytanie i zrozumienie instrukcji obsługi urządzenia. Każda osoba obsługująca wykaszarkę musi znać i przestrzegać wszystkie zalecenia i uwagi zawarte w niniejszej instrukcji.

Wyjaśnienie Symboli które znajdują się na Twoim Urządzeniu:



### OSTRZEŻENIE!

Proszę uważnie przeczytać instrukcję obsługi i upewnić się, że wszystkie elementy układu sterowania oraz ich czynności są zrozumiałe.



Zagrożenie życia wskutek porażenia prądem elektrycznym!  
Zachowywać odstęp min. 10 m od przewodów elektrycznych.



Nosić zawsze rękawice ochronne.



Nosić zawsze antypoślizgowe obuwie ochronne.



Nosić zawsze kask ochronny.



Nosić zawsze ochronę oczu i słuchu.



Nie wolno wystawiać produktu na deszcz. Nie wolno pozostawiać produktu w warunkach zewnętrznych podczas deszczu.

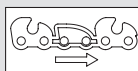

Kierunek przesuwania się łańcucha.

Ogólne ostrzeżenia dotyczące użytkowania elektronarzędzi



**OSTRZEŻENIE!** Należy przeczytać wszystkie instrukcje i ostrzeżenia dotyczące bezpieczeństwa.

Nie zastosowanie się do instrukcji i ostrzeżeń może prowadzić do porażenia prądem elektrycznym, pożaru oraz / lub poważnego urazu ciała.

Wszystkie instrukcje i ostrzeżenia należy zachować. Termin "elektonarzędzie" w ostrzeżeniach odnosi się do narzędzia zasilanego zarówno z sieci (przewodowego) jak i z akumulatora (bezprowodowego).

### 1) Bezpieczeństwo miejsca pracy

**a) Miejsce pracy musi być zawsze czyste i dobrze oświetlone.**

Bałagan i brak oświetlenia zwiększają ryzyko wypadku.

**b) Nie wolno używać elektronarzędzi w środowisku grożącym wybuchem, np. w obecności łatwopalnych cieczy, gazów lub pyłów.** Elektronarzędzia wytwarzają iskry, które mogą zapalić pył lub opary.

**c) Ze względów bezpieczeństwa elektronarzędzie należy używać z dala od dzieci i osób trzecich.**

Rozproszenie uwagi może doprowadzić do utraty kontroli nad urządzeniem.

### 2) Bezpieczeństwo elektryczne

**a) Wtyczki elektronarzędzi muszą pasować do gniazdek sieciowych. Nie wolno dokonywać żadnych modyfikacji wtyczki. Nie wolno używać przejściówek z uziemionymi elektronarzędziami.**

Oryginalne wtyczki i dopasowane gniazdko sieciowe zmniejszają ryzyko porażenia prądem.

**b) Należy unikać kontaktu ciała z uziemionymi powierzchniami, takimi jak rury, grzejniki, kuchenki oraz lodówki.**

Gdy ciało jest uziemione, istnieje większe ryzyko porażenia prądem elektrycznym.

**c) Nie wolno narażać elektronarzędzi na działanie deszczu ani wilgoci. Przedostanie się wody do urządzenia zwiększa ryzyko porażenia prądem elektrycznym.**

**d) Nie wolno niewłaściwie użytkować przewodu zasilającego. Nie wolno używać przewodu do przenoszenia, ciągnięcia lub odłączania elektronarzędzia od sieci. Nie wolno zbliżać przewodu do źródeł wysokiej temperatury, smaru, ostrych krawędzi ani ruchomych elementów.**

Uszkodzony lub splątany przewód zwiększa ryzyko porażenia prądem elektrycznym.

**e) Podczas pracy elektronarzędziem w warunkach zewnętrznych należy korzystać z przedłużacza przystosowanego do użytku na zewnątrz.**

Zastosowanie przedłużacza do pracy w warunkach zewnętrznych zmniejsza ryzyko porażenia prądem.

**f) Gdy praca elektronarzędziem w wilgotnym środowisku jest nieunikniona, należy zastosować wyłącznik różnicowoprądowy. Stosowanie wyłącznika różnicowoprądowego zmniejsza ryzyko porażenia prądem.**

### 3) Bezpieczeństwo użytkownika

**a) Podczas pracy elektronarzędziem należy zachowywać czujność, koncentrować się na wykonywanej czynności i kierować się rozsądkiem. Nie używać elektronarzędzi w stanie zmęczenia lub choroby bądź pod wpływem narkotyków, alkoholu lub leków. Krótka chwila nieuwagi może doprowadzić do poważnych obrażeń ciała.**

**b) Należy korzystać ze środków ochrony osobistej. Zawsze należy używać środków ochrony ocu.** Nabyć w sklepie specjalistycznym wyposażenie ochrony osobistej. *Środki ochronne (np. maska przeciwpyłowa, przeciwpoślizgowe obuwie ochronne, kask lub naszniki), wykorzystywane stosownie do warunków pracy, zmniejszają ryzyko urazów ciała.*

**c) Należy zapobiegać nieprzewidzianemu uruchomieniu elektronarzędzia. Przed podłączeniem urządzenia do sieci lub akumulatora oraz przed jego podnoszeniem i przenoszeniem należy ustawić wyłącznik w pozycji wyłączonej ("off").** Przenoszenie urządzenia z palcem na wyłączniku lub podłączanie do źródła zasilania narzędzia z wyłącznikiem w pozycji włączonej („on”) zwiększa niebezpieczeństwo wypadku.

**d) Przed uruchomieniem elektronarzędzia należy odłączyć klucze i narzędzia do regulacji.** Pozostawienie klucza lub innego narzędzia, zamocowanego do obracającego się elementu urządzenia, może doprowadzić do urazu ciała.

**e) Nie wolno sięgać elektronarzędziem zbyt daleko. Aby uniknąć nadmiernego zmęczenia, zmieniać pozycje podczas pracy i robić wystarczająco często przerwy. Zawsze należy zachować dobre ustawienie stóp i równowagę. Właściwa postawa zapewnia lepsze panowanie nad urządzeniem w nieoczekiwanych sytuacjach.**

**f) Należy zadbać o stosowny strój roboczy. Nie należy zakładać luźnych ubrań ani biżuterii. Nie wolno zbliżać włosów, odzieży ani rękawic do poruszających się elementów elektronarzędzia. Luźne części odzieży, biżuteria lub długie włosy mogą wkręcić się w urządzenie.**

**g) Jeżeli istnieje możliwość podłączenia odpylacza, należy go zamontować i właściwie użytkować. Zastosowanie odpylacza może zmniejszyć niebezpieczeństwo związane z nadmiernym pyłem.**

#### **4) Użytkowanie i konserwacja elektronarzędzi**

**a) Nie wolno przeciążać elektronarzędzi. Należy wykorzystywać produkt odpowiedni do danego zastosowania. Urządzenie będzie pracować lepiej i bezpieczniej, gdy będzie użytkowane zgodnie ze swoimi parametrami.**

**b) Nie wolno korzystać z elektronarzędzia, jeżeli wyłącznik nie działa prawidłowo. Urządzenie, którego nie można obsłużyć wyłącznikiem, jest niebezpieczne i musi zostać naprawione.**

**c) Przed dokonaniem dowolnej regulacji, wymiany akcesoriów lub odłożeniem elektronarzędzia do przechowywania, należy odłączyć urządzenie od sieci oraz/lub akumulatora. Takie środki ostrożności zmniejszają ryzyko przypadkowego uruchomienia urządzenia.**

**d) Nie użytkowane elektronarzędzia należy przechowywać poza zasięgiem dzieci. Nie wolno pozwalać korzystać z elektronarzędzi osobom, które nie znają się na ich obsłudze i nie zapoznały się z instrukcją użytkowania. W rękach niewprawnych użytkowników elektronarzędzia są niebezpieczne.**

**e) Elektronarzędzia wymagają odpowiedniej konserwacji. Należy kontrolować ruchome elementy pod kątem ich ustawienia, ewentualności zacinań się, uszkodzeń oraz wszelkich innych nieprawidłowości, które mogłyby zakłócić właściwe działanie urządzenia. Uszkodzone elementy należy wymienić przed rozpoczęciem pracy.**

*Przyczyną wielu wypadków jest niewłaściwa konserwacja elektronarzędzi.*

**f) Elementy tnące muszą być zawsze ostre i czyste. Dobrze konserwowane narzędzia tnące z ostrymi końcówkami są mniej narażone na zacinań się i łatwiejsze w obsłudze.**

**g) Należy używać elektronarzędzi, akcesoriów, końcówek itp. zgodnie z niniejszymi instrukcjami, uwzględniając warunki robocze oraz charakter wykonywanej pracy. Wykorzystanie elektronarzędzi niezgodnie z przeznaczeniem może prowadzić do niebezpiecznych sytuacji.**

#### **5) Używanie i konserwacja narzędzia akumulatorowego**

**a) Akumulatory ładować wyłącznie w ładowarkach polecanych przez producenta. Używanie ładowarek, do ładowania innego rodzaju akumulatorów, niż te, do którego są przeznaczone, może być przyczyną pożaru.**

**b) W urządzeniach elektrycznych używać tylko przewidzianych do nich akumulatorów.**

*Używanie innych akumulatorów może prowadzić do obrażeń ciała i zagrożenia pożarem.*

**c) Nieużywane akumulatory należy przechowywać z dala od spinaczy biurowych, monet, kluczy, gwoździ, śrub i innych drobnych przedmiotów metalowych, które mogłyby spowodować zmostkowanie styków. Spięcie pomiędzy stykami akumulatora może spowodować poparzenie lub pożar.**

**d) Przy niewłaściwym użytkowaniu może dojść do wycieku cieczy z akumulatora. Unikać kontaktu z tą cieczą. W razie przypadkowego kontaktu spłukać wodą. Jeśli ciecz dostanie się do oczu, należy natychmiast skontaktować się z lekarzem. Ciecz z akumulatorów może doprowadzić do podrażnienia i poparzenia skóry.**

#### **6) Serwis**

**a) Naprawy narzędzi elektrycznych powinny być przeprowadzane wyłącznie przez wykwalifikowaną personel przy zastosowaniu oryginalnych części zamiennych. W ten sposób zapewnia się bezpieczeństwo użytkowania urządzenia.**

#### **Akumulatorowa pilarka łańcuchowa – Wskazówki bezpieczeństwa:**

- Zwracać zawsze uwagę na to, aby żadne części ciała nie dostały się w obszar łańcucha. Usunąć obciążony materiał wzgl. nie trzymać za ucinany materiał, gdy noże pracują. Zablokowany materiał należy usuwać wyłącznie przy wyłączonym urządzeniu.

*Chwila nieuwagi podczas pracy z pilarką łańcuchową może prowadzić do ciężkich obrażeń ciała.*

- Przenosić pilarkę łańcuchową trzymając zawsze tylko za uchwyt i tylko wtedy, gdy łańcuch jest w bezruchu. Podczas transportu lub przechowywania pilarki łańcuchowej nałożona musi być osłona prowadnicy.

*Prawidłowy sposób obchodzenia się z pilarką łańcuchową zmniejsza ryzyko zranienia łańcuchem.*

- Elektronarzędzie należy trzymać tylko za izolowane uchwyty, gdyż łańcuch może wejść w kontakt z ukrytymi kablami zasilającymi.

*Kontakt prowadnicy z przewodem przewodzącym prąd może przenieść napięcie na metalowe części urządzenia, co z kolei może prowadzić do porażenia prądem elektrycznym.*

## **Dodatkowe zalecenia dotyczące bezpieczeństwa**

### **Wskazówki ogólne**

Pilarkę łańcuchową należy używać wyłącznie w przewidziany sposób.

Operator lub użytkownik jest odpowiedzialny za wypadki lub zagrożenia innych osób lub ich własności.

Gdy wysunięty jest element teleskopowy, należy zwrócić szczególną uwagę na zagrożenie osób trzecich na skutek zwiększenia promienia roboczego.

Niebezpieczeństwo! Założona ochrona słuchu oraz odgłos wydawany przez pracujące urządzenie mogą utrudnić zauważenie zbliżających się osób.

Niebezpieczeństwo! Urządzenie wytwarza podczas pracy pole elektromagnetyczne. To pole może oddziaływać na aktywne i pasywne implanty medyczne.

Aby uniknąć ryzyko poważnych lub śmiertelnych obrażeń ciała, zalecamy osobom posiadającym implanty medyczne przed użyciem urządzenia skontaktować się z lekarzem lub producentem implantu.

Nie używać urządzenia, gdy istnieje prawdopodobieństwo burzy.

### **Elektryczność**

Ładowarkę należy podłączać wyłącznie do napięcia przemiennego podanego na tabliczce znamionowej. Nie należy w żadnym wypadku podłączać uzziemienia do jakiegokolwiek części wyrobu.

### **Bezpieczeństwo miejsca pracy**

Podczas pracy z przycinarką należy założyć odpowiednie ubranie, rękawice i solidne buty.

Skontrolować obszary, w których ma być używana pilarka łańcuchowa i usunąć wszystkie druty, ukryte przewody elektryczne i inne obce przedmioty.

Wszystkie prace nastawcze (zmiana kąta ustawienia głowicy tnącej lub długości rury teleskopowej) należy wykonywać z ostrożnością nałóżoną na prowadnicę; nie stawiać pilarki łańcuchowej na prowadnicy.

Przed użyciem lub po silnym uderzeniu należy skontrolować urządzenie pod kątem pęknięcia lub uszkodzenia lub naprawić.

Nigdy nie używać niekompletnej pilarki łańcuchowej lub pilarki, na której dokonane zostały nieautoryzowane modyfikacje.

### **Użytkowanie i konserwacja elektronarzędzi**

Na wszelki wypadek naucz się szybkiego wyłączenia nożyc.

Nigdy nie trzymać pilarki łańcuchowej za osłonę.

Nigdy nie używać pilarki łańcuchowej z uszkodzonymi urządzeniami zabezpieczającymi.

Podczas pracy z pilarką łańcuchową nie wolno korzystać z drabiny.

Używać urządzenia tylko stojąc na twardym podłożu.

Wymij akumulator:

- przed pozostawieniem pilarki łańcuchowej bez nadzoru;
- przed usuwaniem blokady;
- przed sprawdzeniem lub czyszczeniem pilarki łańcuchowej lub wykonaniem prac przy niej;

– w przypadku napotkania na przedmiot. Pilarkę łańcuchową wolno ponownie używać dopiero wtedy, gdy nie ma żadnych wątpliwości co do bezpiecznego stanu urządzenia;

– gdy pilarka łańcuchowa drga nietypowo mocno. Natychmiast znajdź przyczynę. Nadmierne wibracje mogą spowodować obrażenia ciała.

– przed przekazaniem innej osobie.

### **Konserwacja i przechowywanie**



#### **NIEBEZPIECZEŃSTWO ZRANIENIA!**

**Nie dotykać łańcucha.**

→ **W przypadku zakończenia lub przerwy w pracy nasunąć osłonę.**

Wszystkie nakrętki i śruby muszą być mocno dociągnięte, aby zagwarantowana była bezpieczna praca urządzenia.

#### **Bezpieczne używanie akumulatora**



#### **NIEBEZPIECZEŃSTWO POŻARU!**

→ **Nigdy nie ładować akumulatorów w pobliżu kwasów i materiałów łatwopalnych.**

**Używać wyłącznie objętej dostawą ładowarki GARDENA. Przy użyciu innych ładowarek może nastąpić zniszczenie akumulatorów lub nawet pożar.**



#### **NIEBEZPIECZEŃSTWO WYBUCHU!**

→ **Akumulator należy chronić przed ciepłem i ogniem. Nie pozostawiać na grzejnikach i nie wystawiać na długotrwałe oddziaływanie silnych promieni słonecznych.**



**Nie stosować ładowarki na wolnej przestrzeni.**

→ **Nigdy nie narażać ładowarki na działanie wilgoci.**

Akumulatory stosować tylko w temperaturze otoczenia 0 °C do 40 °C. Sprawny akumulator należy przepisowo zutylizować. Nie wolno go wysłać pocztą. Dokładniejszych informacji udzielają miejscowe zakłady utylizacji odpadów. Przewód ładowarki należy kontrolować pod kątem uszkodzeń i starzenia się (zerwanie). Wolno go stosować, gdy jego stan nie budzi zastrzeżeń.

Dostarczona w komplecie ładowarka służy do ładowania wyłącznie załączonych do kompletu akumulatorów. Baterii nieprzeznaczonych do ładowania nie wolno ładować za pomocą tej ładowarki (niebezpieczeństwo pożaru). Po zakończeniu ładowania odłączyć ładowarkę od sieci i od akumulatora. Akumulatory ładować wyłącznie w temperaturze 0 °C do 45 °C. Po znacznym obciążeniu ochłodzić najpierw akumulator.

### **Przechowywanie**

Nie przechowywać pilarki łańcuchowej w bezpośrednio nasłonecznionym miejscu.

Nie przechowywać pilarki łańcuchowej w miejscach naładowanych elektrostatycznie.

## 3. Montaż

Zakres dostawy obejmuje pilarkę łańcuchową z trzonkiem teleskopowym, akumulator, ładowarkę, łańcuch, prowadnicę, osłonę z kluczem sześciokątnym wewnętrznym oraz instrukcję obsługi.

### Montaż trzonka teleskopowego:

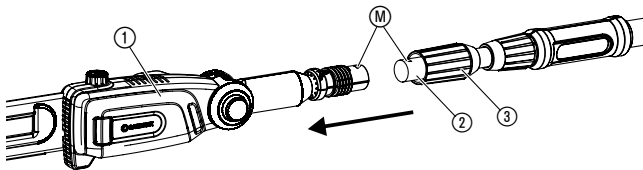
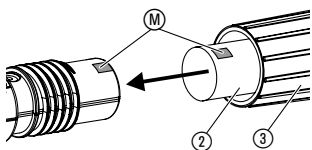

1. Nasunąć uchwyt teleskopowy (2) aż do oporu na zespół silnika (1). Obydwa oznaczenia (M) muszą znajdować się naprzeciwko siebie.
2. Dociągnąć szarą nakrętkę (3).

### Montaż pasa nośnego:

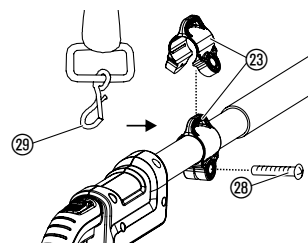

1. Poszerzyć uchwyt na pas (23), aby zacisnąć go wokół trzonka, po czym dokręcić śrubę (28).
2. Zahaczyć karabinek (28) pasa nośnego w uchwycie na pas (23).
3. Ustawić pas z szybkozłączaczem na żądanej długości.

### UWAGA!

Obowiązkowo używać dostarczonego pasa nośnego.

## 4. Uruchomienie

### Ładowanie akumulatora:



### UWAGA!

Przebiecie niszczy akumulatory i ładowarkę.

→ Uważać na właściwe napięcie sieci.

Przed pierwszą obsługą należy częściowo naładowany akumulator naładować całkowicie. Czas ładowania (nie naładowany akumulator) patrz 10. Dane techniczne.

Akumulatory litowo-jonowe mogą być ładowane w każdym stanie naładowania a ładowanie można przerwać w każdym momencie bez szkody dla akumulatorów (brak efektu pamięci).

1. Nacisnąć obydwa przyciski odblokowujące (4) i zdjąć akumulator (5) z mocowania (6) na uchwycie.
2. Wtyczkę kabla ładowarki (7) włożyć na akumulator (5).
3. Ładowarkę (8) podłączyć do gniazda sieciowego.

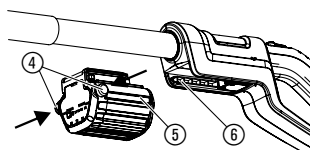

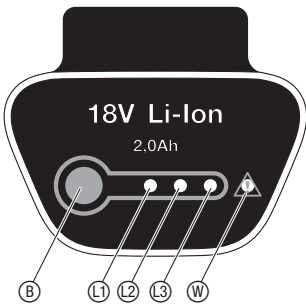
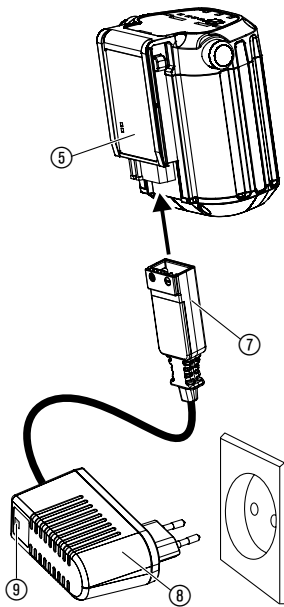

**Lampka sygnalizacji ładowania ⑨ na ładowarce miga co sekundę zielonym światłem: Akumulator jest ładowany.**

**Lampka sygnalizacji ładowania ⑨ na ładowarce świeci się zielonym światłem: Akumulator jest całkowicie naładowany.**  
(Czas ładowania patrz 10. Dane techniczne).

**Wskazanie stanu naładowania akumulatora podczas ładowania:**

Stan naładowania: 100 % L1, L2 i L3 świecą się.

Stan naładowania: 66 – 99 % L1 i L2 świecą się, L3 miga.

Stan naładowania: 33 – 65 % L1 świeci się, L2 miga.

Stan naładowania: 0 – 32 % L1 miga.

4. Odłączyć najpierw wtyczkę przewodu ładowarki ⑦ od akumulatora ⑤ i następnie wyjąć ładowarkę ⑧ z gniazda sieciowego.

5. Nasunąć akumulator ⑤ na mocowanie ⑥ na uchwycie, aż do słyszalnego zatrzaśnięcia się.

**Unikanie głębokiego rozładowania:**

Gdy akumulator jest wyczerpany, zabezpieczenie przed całkowitym rozładowaniem się akumulatora automatycznie wyłącza urządzenie, zanim akumulator wyczerpie się w całkowitym stopniu. Aby w pełni naładowany akumulator nie wyładowywał się przez odłączoną ładowarkę, należy akumulator po naładowaniu odłączyć od ładowarki. Jeżeli akumulator był przechowywany przez dłużej niż 1 rok, należy go ponownie całkowicie naładować. Jeżeli akumulator jest całkowicie rozładowany, lampka kontrolna ⑨ na początku ładowania szybko miga (2 razy na sekundę). Jeżeli lampka kontrolna ⑨ po dziesięciu minutach nadal szybko miga, obecne jest zakłócenie (patrz rozdz. 8. Usuwanie zakłóceń). Jeżeli miga dioda ostrzegawcza LED ⑩ na akumulatorze, obecne jest zakłócenie (patrz rozdz. 8. Usuwanie zakłóceń). Gdy akumulator jest całkowicie rozładowany, może potrwać mniej więcej 20 minut, zanim stan naładowania akumulatora będzie sygnalizowany lampką kontrolną na akumulatorze. Proces ładowania sygnalizowany jest przez cały czas za pomocą migającej lampki kontrolnej ⑨ na ładowarce.

**Wskazanie stanu naładowania akumulatora podczas eksploatacji:**

→ **Nacisnąć przycisk ⑥ na akumulatorze.**

Stan naładowania: 66 – 99 % L1, L2 i L3 świecą się.

Stan naładowania: 33 – 65 % L1 i L2 świecą się.

Stan naładowania: 10 – 32 % L1 świeci się.

Stan naładowania: 1 – 9 % L1 miga.

Stan naładowania: 0 % Brak wskazania.



### Naplnianie oleju do łańcuchów:

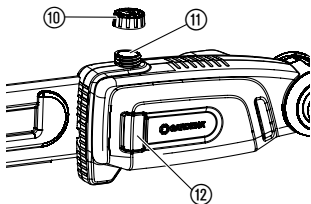

### Sprawdzanie systemu smarowania olejem:



### NIEBEZPIECZEŃSTWO!

Ryzyko obrażeń ciała wskutek pęknięcia łańcucha, gdy łańcuch na prowadnicy jest nasmarowany w niewystarczającym stopniu.

→ Przed każdym użyciem sprawdzić, czy łańcuch smarowany jest olejem w wystarczającym stopniu.

Zalecamy olej do łańcuchów **art. 6006 GARDENA** lub równoważny produkt ze sklepu specjalistycznego.

1. Odkręcić pokrywę zbiornika oleju ⑩.
2. Wlać olej do łańcuchów do króćca wlewowego ⑪, aż wziernik ⑫ całkowicie napełni się olejem.
3. Ponownie przykręcić pokrywę zbiornika oleju ⑩.

Jeżeli przypadkowo wylano olej na urządzenie, należy je starannie wyczyścić.

→ Skierować prowadnicę ⑬ w stronę jasnej powierzchni cięcia w odległości ok. 20 cm. Po ok. 1 minucie pracy urządzenia powierzchnia powinna wykazywać dobrze widoczne ślady oleju.

**Bezwzględnie unikać kontaktu prowadnicy z piaskiem lub ziemią, gdyż prowadzi to do zwiększonego zużycia łańcucha!**

## 5. Obsługa

### Pozycje robocze:

Pilarkę łańcuchową można eksploatować w 2 pozycjach roboczych (górze / dół). Aby uzyskać czystą krawędź cięcia należy grube gałęzie obcinać w 2 krokach. (rysunki podobne).

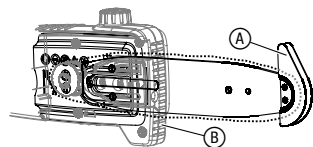
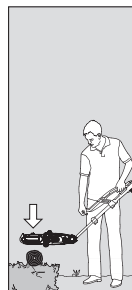
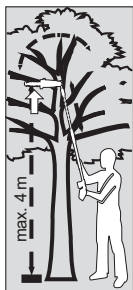

#### Góra (grube gałęzie):

1. Przyciąć gałąź od dołu do maks. 1/3 średnicy (łańcuch dosuwa się do przedniego ogranicznika ①).

#### Góra (grube gałęzie):

2. Obciąć gałąź od góry (łańcuch przesuwają się do tylnego ogranicznika ②).

#### Dół:

- Obciąć gałąź od góry (łańcuch przesuwają się do tylnego ogranicznika ②).



### Pochylenie zespołu silnika:

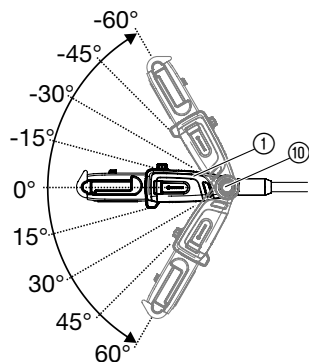

Zespół silnika ① można ustawić w stopniach co 15° w zakresie od 60° do - 60°.

1. Zdjąć akumulator z uchwytu (patrz 4. Uruchomienie).
2. Wcisnąć obydwa pomarańczowe przyciski ⑩ i przytrzymać.
3. Pochylić zespół silnika ① w żądanym kierunku.
4. Puścić obydwa pomarańczowe przyciski ⑩ i zatrzasknąć zespół silnika ①.
5. Nasunąć akumulator na uchwyt (patrz 4. Uruchomienie).

### Wysuwanie uchwytu teleskopowego:

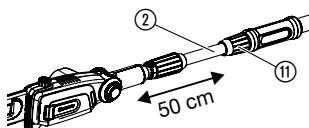

Rurę teleskopową ② można wysunąć bezstopniowo na długość maks. 50 cm.

1. Zdjąć akumulator z uchwytu (patrz 4. Uruchomienie).
2. Odkręcić pomarańczową nakrętkę ⑪, wysunąć uchwyt teleskopowy ② na żądaną długość, po czym ponownie dokręcić pomarańczową nakrętkę ⑪.
3. Nasunąć akumulator na uchwyt (patrz 4. Uruchomienie).

### Uruchomienie pilarki łańcuchowej:

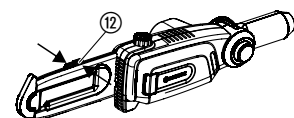

### **⚠ NIEBEZPIECZEŃSTWO!**

**Ryzyko obrażeń ciała!**

→ **Nigdy nie mostkować urządzeń zabezpieczających (np. przez podwiązanie włącznika z blokadą do pracy ciągłej i/lub przycisku Start).**

**Przed rozpoczęciem pracy należy sprawdzić następujące warunki:**

- Wlano wystarczającą ilość oleju do łańcuchów i sprawdzono system smarowania (patrz 4. Uruchomienie).
- Łańcuch jest naprężony (patrz 7. Konserwacja).

### **Włączenie pilarki łańcuchowej:**

1. Otworzyć zamknięcie osłony ⑫ i zdjąć osłonę z prowadnicy.
2. Nasunąć akumulator na uchwyt (patrz 4. Uruchomienie).
3. Trzymać pilarkę łańcuchową z trzonkiem teleskopowym trzymając jedną ręką za uchwyt teleskopowy, a drugą za uchwyt.
4. Przesunąć włącznik z blokadą do pracy ciągłej ⑭ do przodu, po czym nacisnąć przycisk Start ⑮.  
*Pilarka łańcuchowa uruchamia się.*
5. Zwolnić włącznik z blokadą do pracy ciągłej ⑭.

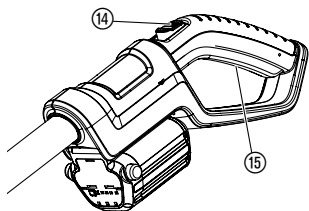

### **Wyłączenie pilarki łańcuchowej:**

1. Zwolnić włącznik ⑮.
2. Zdjąć akumulator z uchwytu (patrz 4. Uruchomienie).
3. Nasunąć osłonę ⑫ na prowadnicę i zamknąć.

## 6. Unieruchomienie

### Przechowywanie:

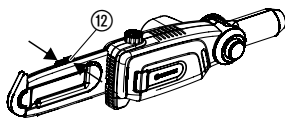

### Utylizacja:

(zgodnie z dyrektywą  
RL2002/96/EG)



### Utylizacja akumulatorów:



Li-ion

Miejsce przechowywania urządzenia musi być niedostępne dla dzieci.

1. Zdjąć akumulator i naładować (patrz 4. Uruchomienie).
2. Wyczyścić pilarkę łańcuchową (patrz 7. Konserwacja), nasunąć osłonę ⑫ na prowadnicę i zamknąć, aż do zatrzaśnięcia się.
3. Przechowywać pilarkę łańcuchową w suchym miejscu, nie narażonym na działanie mrozu.

Urządzenie nie może być wyrzucone do zwykłego pojemnika na śmieci, lecz powinno być przekazane do utylizacji.

→ Ważne: Urządzenie zutylizować w wyznaczonym miejscu.

Akumulator litowy GARDENA zawiera komórki litowo-jonowe, które po upływie czasu użytkowania nie mogą być wyrzucane z normalnymi odpadami domowymi.

### Istotne dla Polski:

Prawidłową utylizacją zajmuje się przedstawiciel handlowy GARDENA lub komunalny punkt utylizacji.

1. Akumulator litowo-jonowy całkowicie rozładować.
2. Utylizować fachowo akumulator litowo-jonowy.

## 7. Konserwacja

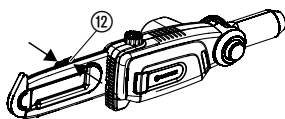

### Czyszczenie pilarki łańcuchowej:

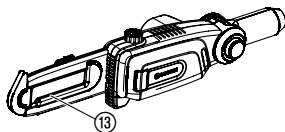

**NIEBEZPIECZEŃSTWO! Obrażenia ciała!**

Ryzyko zranienia w przypadku przypadkowego włączenia pilarki łańcuchowej.

→ Przed dokonaniem konserwacji zdjąć akumulator (patrz 4. Uruchomienie), nasunąć osłonę ⑫ na prowadnicę i zamknąć.



**UWAGA! Ryzyko uszkodzenia pilarki łańcuchowej!**

→ Nie czyścić pilarki łańcuchowej pod bieżącą wodą lub wodą pod wysokim ciśnieniem.

1. Pilarkę łańcuchową należy czyścić wilgotną ścierką.
2. Prowadnicę ⑬ można w razie potrzeby wyczyścić szczotką.

## Wymiana łańcucha:

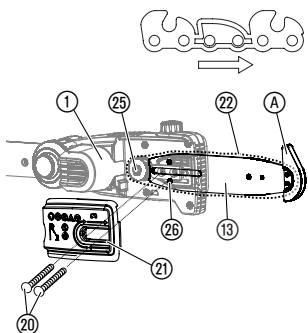
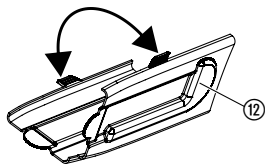

**UWAGA! Ryzyko obrażeń ciała!**

**Ryzyko skażenia łańcuchem.**

→ Podczas wymiany łańcucha nosić rękawice ochronne.

Jeżeli wydajność pilarki łańcuchowej widocznie spada (tępy łańcuch), należy wymienić łańcuch. Klucz sześciokątny wewnętrzny do śrub ⑳ znajduje się w osłonie ㉑. Używać wyłącznie oryginalnego łańcucha i prowadnicy GARDENA art. 4048 lub łańcucha art. 4049.

1. Wykręcić obydwie śruby ⑳ i zdjąć pokrywę ㉑.
2. Zdjąć prowadnicę ⑬ z łańcuchem ㉒, po czym zdjąć stary łańcuch ㉒ z prowadnicy ⑬.
3. Wyczyścić zespół silnika ①, prowadnicę ⑬ i pokrywę ㉑. Zwracać przy tym uwagę na gumowe uszczelki w obudowie i w pokrywie ㉑.
4. Naciągnąć nowy łańcuch ㉒ na przedni ogranicznik ④ prowadnicy ⑬, **zwracając przy tym uwagę na kierunek przesuwania się łańcucha oraz aby przedni ogranicznik skierowany był do góry.**
5. Nałożyć prowadnicę ⑬ na zespół silnika ① w taki sposób, aby trzpień ②⑥ wprowadzony był do prowadnicy ⑬, a łańcuch ㉒ przełożony był wokół ②⑥ zębniaka.
6. Nałożyć pokrywę ㉑ (zwracać przy tym uwagę na gumową uszczelkę) i **lekkodociągnąć** obydwie śruby ⑳.
7. Naprężyć łańcuch.

## Naprężanie łańcucha:

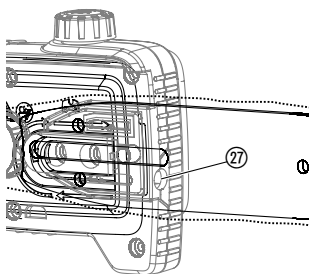
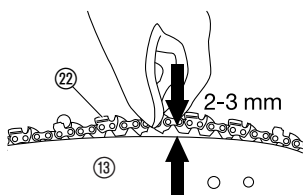

## RYZYKO POPARZEŃ!

Za bardzo naprężony łańcuch może prowadzić do przeciążenia silnika i szkód, z kolei za słabo naprężony łańcuch może wypaść z szyny. Prawidłowo naprężony łańcuch oferuje najlepsze właściwości cięcia, **optymalny czas pracy akumulatora** i wydłużony okres użytkowania. Z tego względu należy regularnie kontrolować naprężenie łańcucha, ponieważ łańcuch może się rozciągnąć podczas użycia (zwłaszcza, gdy jest nowy; po pierwszym montażu należy włączyć urządzenie na kilka minut, po czym skontrolować łańcuch).

→ **Nie należy jednak naprężać łańcucha zaraz po użyciu, lecz najpierw odczekać do jego ochłodzenia się.**

1. Unieść łańcuch ㉒ pośrodku prowadnicy z prowadnicy ⑬. Szczelina powinna wynosić 2–3 mm.
2. Przekręcić śrubę nastawczą ㉗ w kierunku wskazówek zegara, jeżeli naprężenie łańcucha jest za słabe, lub przekręcić śrubę nastawczą ㉗ w kierunku przeciwnym do wskazówek zegara, jeżeli naprężenie łańcucha jest za duże.
3. Przykręcić pokrywę ㉑.
4. Uruchomić urządzenie na ok. 10 sekund.
5. Sprawdzić ponownie naprężenie łańcucha i ew. ponownie skorygować.

## 8. Usuwanie zakłóceń

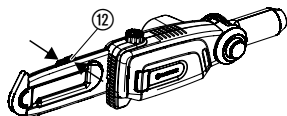

**NIEBEZPIECZEŃSTWO! Obrażenia ciała!**

Ryzyko obrażeń w przypadku niezamierzonego uruchomienia pilarki łańcuchowej.

→ Przed usunięciem przyczyny zakłócenia zdjąć akumulator (patrz 4. Uruchomienie), nasunąć osłonę ⑫ na prowadnicę i zamknąć.

Usterka	Możliwa przyczyna	Postępowanie
Pilarka łańcuchowa nie uruchamia się.	Akumulator rozładowany.	→ Naładować akumulator (patrz 4. Uruchomienie).
	Akumulator nie jest poprawnie nasunięty na uchwyt.	→ Akumulator nasunąć na uchwyt w taki sposób, aby zaskoczyły przyciski blokujące.
	Łańcuch jest zablokowany.	→ Usunąć przyczyną blokady.
Za krótki czas pracy	Łańcuch jest za mocno naprężony.	→ Naprężyć łańcuch (patrz 7. Konserwacja).
	Łańcuch nie jest smarowany, bo brak oleju.	→ Uzupełnić olej (patrz 4. Uruchomienie).
Niedokładne cięcie	Łańcuch jest tępy lub uszkodzony.	→ Wymienić łańcuch.
Pilarka łańcuchowa z trzonkiem teleskopowym nie daje się wyłączyć	Przycisk Start jest zakleszczony.	→ Zdjąć akumulator i odblokować przycisk Start.
Pilarka łańcuchowa zatrzymuje się podczas pracy. Miga dioda ostrzegawcza LED ⑥	Bateria przeładowana.	→ Odczekać 10 sekund. Nacisnąć przycisk ⑥ na akumulatorze i ponownie uruchomić urządzenie.
	Dozwolona temperatura robocza została przekroczona.	→ Odczekać ok. 15 minut do ochłodzenia się akumulatora. Nacisnąć przycisk ⑥ na akumulatorze i ponownie uruchomić urządzenie.
Lampka sygnalizacji ładowania ⑨ na ładowarce nie świeci się	Ładowarka lub kabel do ładowania nieprawidłowo podłączone.	→ Prawidłowo podłączyć ładowarkę lub kabel do ładowania.
Lampka sygnalizacji ładowania ⑨ na ładowarce miga szybko (2 razy na sekundę).	Błąd podczas ładowania.	→ Wyciągnąć i ponownie włożyć ładowarkę.
Pilarka łańcuchowa zatrzymuje się podczas pracy. Dioda ostrzegawcza ⑥ świeci się.	Błąd akumulatora/ akumulator uszkodzony.	→ Nacisnąć przycisk ⑥ na akumulatorze i ponownie uruchomić urządzenie.
Akumulator nie chce się naładować	Akumulator jest uszkodzony.	→ Wymienić akumulator (art. 9840).

Używać wyłącznie oryginalnego akumulatora wymiennego BLI 18 firmy GARDENA (art. 9840). Dostępny jest on u sprzedawcy urządzeń GARDENA oraz bezpośrednio w serwisie GARDENA.



W przypadku wystąpienia innych usterek prosimy o kontakt z serwisem Husqvarna. Naprawy winny być przeprowadzane tylko przez punkty serwisowe Husqvarna lub autoryzowane serwisy.

## 9. Dostępne wyposażenie dodatkowe

<b>GARDENA akumulatora wymiennego BLi 18</b>	Akumulator dla wydłużenia czasu eksploatacji lub jako część zamienna.	<b>art. 9840</b>
<b>GARDENA Łańcuch zapasowy i prowadnica</b>	Łańcuch i prowadnica do wymiany.	<b>art. 4048</b>
<b>GARDENA Łańcuch zapasowy</b>	Łańcuch do wymiany.	<b>art. 4049</b>
<b>GARDENA Olej do łańcuchów</b>	Do smarowania łańcucha.	<b>art. 6006</b>

## 10. Dane techniczne

<b>TCS Li-18/20 (art. 8866)</b>	
<b>Prędkość łańcucha</b>	3,8 m/s
<b>Długość prowadnicy</b>	20 cm
<b>Rodzaj łańcucha</b>	90 px
<b>Pojemność zbiornika oleju</b>	60 ml
<b>Zakres wysuwania uchwyty teleskopowego</b>	0 – 50 cm
<b>Ciężar łącznie z akumulatorem</b>	3,5 kg
<b>Poziom hałasu w miejscu pracy <math>L_{PA}^{1)}</math></b>	79 dB(A)
<b>Niebezpieczeństwo <math>k_{PA}</math></b>	3 dB(A)
<b>Poziom ciśnienia akustycznego <math>L_{WA}^{1)}</math></b>	89 dB(A)
<b>Niebezpieczeństwo <math>k_{WA}</math></b>	3 dB(A)
<b>Przenoszenie drgań na ramię / rękę <math>a_{vhw}^{2)}</math></b>	< 2,5 m/s <sup>2</sup>
<b>Niebezpieczeństwo <math>k_a</math></b>	1,5 m/s <sup>2</sup>
<b>Akumulator</b>	Litowo-jonowy (18 V)
<b>Pojemność akumulatora</b>	2,0 Ah
<b>Czas ładowania akumulatora</b>	ok. 3 godz. 80 % / ok. 5 godz. 100 %
<b>Czas pracy do wyładowania akumulatora</b>	ok. 20 min. (przy całkowicie naładowanym akumulatorze)
<b>Ładowarka</b>	
<b>Napięcie sieci</b>	230 V / 50 – 60 Hz
<b>Maks. prąd wyjściowy</b>	600 mA
<b>Napięcie wyjściowe</b>	18 V (DC)

Badania zgodne z normą <sup>1)</sup> DIN EN ISO 22868 <sup>2)</sup> DIN EN ISO 22867. Podana wartość emisji drgań została zmierzona zgodnie ze znormalizowaną metodą kontroli i może być stosowana do porównywania elektronarzędzia z innymi narzędziami tego typu. Może być także stosowana do wstępnej oceny przzerwania działania. Wartość emisji drgań może różnić się podczas rzeczywistego użytkowania elektronarzędzia.

## 11. Serwis / gwarancja

---

**Gwarancja:**

Firma Husqvarna Poland Spółka z o.o. udziela na zakupiony artykuł gwarancji na warunkach zawartych w karcie gwarancyjnej, która winna być wydana przez sprzedawcę.

W przypadku reklamacji w trybie gwarancji należy przedstawić ważną kartę gwarancyjną wraz z dokumentem zakupu.

## **D Produkthaftung**

Wir weisen ausdrücklich darauf hin, dass wir nach dem Produkthaftungsgesetz nicht für durch unsere Geräte hervorgerufene Schäden einzustehen haben, sofern diese durch unsachgemäße Reparatur verursacht oder bei einem Teileaustausch nicht unsere originale GARDENA Teile oder von uns freigegebene Teile verwendet wurden und die Reparatur nicht vom GARDENA Service oder dem autorisierten Fachmann durchgeführt wird. Entsprechendes gilt für Ergänzungssteile und Zubehör.

## **GB Product Liability**

We expressly point out that, in accordance with the product liability law, we are not liable for any damage caused by our units if it is due to improper repair or if parts exchanged are not original GARDENA parts or parts approved by us, and, if the repairs were not carried out by a GARDENA Service Centre or an authorised specialist. The same applies to spare parts and accessories.

## **F Responsabilité**

Nous vous signalons expressément que GARDENA n'est pas responsable des dommages causés par ses appareils, dans la mesure où ces dommages seraient causés suite à une réparation non conforme, dans la mesure où, lors d'un échange de pièces, les pièces d'origine GARDENA n'auraient pas été utilisées, ou si la réparation n'a pas été effectuée par le Service Après-Vente GARDENA ou l'un des Centres SAV agréés GARDENA. Ceci est également valable pour tout ajout de pièces et d'accessoires autres que ceux préconisés par GARDENA.

## **NL Productaansprakelijkheid**

Wij wijzen er nadrukkelijk op, dat wij op grond van de wet aansprakelijkheid voor producten niet aansprakelijk zijn voor schade ontstaan door onze apparaten, indien deze door onvakkundige reparatie veroorzaakt zijn, of er bij het uitwisselen van onderdelen geen gebruik gemaakt werd van onze originele GARDENA onderdelen of door ons vrijgegeven onderdelen en de reparatie niet door de GARDENA technische dienst of de bevoegde vakman uitgevoerd werd. Ditzelfde geldt voor extra-onderdelen en accessoires.

## **S Produktansvar**

Tillverkaren är inte ansvarig för skada som orsakats av produkten om skadan beror på att produkten har reparerats felaktigt eller om, vid reparation eller utbyte, andra än Original GARDENA reservdelar har använts. Samma sak gäller för kompletteringsdelar och tillbehör.

## **DK Produktansvar**

Vi gør udtrykkeligt opmærksom på, at vi i henhold til produktansvarsloven ikke er ansvarlige for skader forårsaget af vores udstyr, såfremt det sker på grund af uautoriserede reparationer eller hvis dele er skiftet ud og der ikke er anvendt originale GARDENA dele eller dele godkendt af os, eller hvis reparationerne ikke er udført af GARDENA-service eller en autoriseret fagmand. Det samme gælder for ekstra udstyr og tilbehør.

## **FI Tuotevastuu**

Korostamme nimenomaan, että tuotevastuulain nojalla emme ole vastuussa laitteistamme johtuneista vahingoista, mikäli nämä ovat aiheutuneet epäasianmukaisesta korjauksesta tai osia vaihdettaessa ei ole käytetty alkuperäisiä GARDENA-varaosia tai hyväksymiämme osia ja korjauksen on suorittanut muu kuin GARDENA-huoltokeskus tai valtuuttamamme ammattihenkilö. Tämä pätee myös lisäksiin ja lisävarusteisiin.

## **I Responsabilità del prodotto**

Si rende espressamente noto che, conformemente alla legislazione sulla responsabilità del prodotto, non si risponde di danni causati da nostri articoli se originati da riparazioni eseguite non correttamente o da sostituzioni di parti effettuate con materiale non originale GARDENA o comunque da noi non approvato e, in ogni caso, qualora l'intervento non venga eseguito da un centro assistenza GARDENA o da personale specializzato autorizzato. Lo stesso vale per le parti complementari e gli accessori.

## **E Responsabilidad de productos**

Advertimos que conforme a la ley de responsabilidad de productos no nos responsabilizamos de daños causados por nuestros aparatos, siempre y cuando dichos daños hayan sido originados por arreglos o reparaciones indebidas, por recambios con piezas que no sean piezas originales GARDENA o bien piezas no autorizadas por nosotros, así como en aquellos casos en que la reparación no haya sido efectuada por un Servicio Técnico GARDENA o por un técnico autorizado. Lo mismo es aplicable para las piezas complementarias y accesorios.

## **P Responsabilidade sobre o produto**

Queremos salientar que segundo a lei da responsabilidade do fabricante, nós não nos responsabilizaremos por danos causados pelo nosso equipamento, quando estes ocorrerem em decorrência de reparações inadequadas ou da substituição de peças por peças não originais da GARDENA, ou peças não autorizadas.

A responsabilidade tornar-se-à nula também depois de reparações realizadas por oficinas não autorizadas pela GARDENA. Esta restrição valerá também para peças adicionais e acessórios.

## **PL Odpowiedzialność za produkt**

Zwracamy Państwu uwagę, że nie ponosimy odpowiedzialności za uszkodzenia naszych maszyn, bądź szkody spowodowane ich wadliwym funkcjonowaniem, powstałe na skutek nieprawidłowo przeprowadzonych napraw lub użycia nieoryginalnych części zamiennych. Naprawy winny być przeprowadzane tylko przez punkty serwisowe Husqvarna lub autoryzowane serwisy. Dotyczy to również części uzupełniających i oprzyrządowania.



## **H Termékszavatosság**

Nyomatékosan utalunk arra a tényre, hogy a termékszavatossági törvény szerint nem kell jótállást vállalnunk azokra a károokra, amelyeket nem a mi készülékeink okoztak, ha ezeket kátszerűtlen javítás okozta vagy egy alkatrész kicserélésénél nem a mi eredeti GARDENA alkatrészeinket vagy általunk engedélyezett alkatrészeket használtak fel és a javítást nem a GARDENA szerviz vagy egy erre felhatalmazott szakember végezte. Hasonlóképpen érvényes ez a kiegészítő alkatrészekre és tartozékokra is.

## **CZ Odpovědnost za výrobek**

Výslovně upozorňujeme na to, že podle zákona o odpovědnosti za výrobek neneseme odpovědnost za škody způsobené našimi přístroji, pokud byly způsobené neodbornou opravou nebo použitím jiných než našich originálních náhradních dílů GARDENA nebo námi schválených dílů a neprovedením opravy servisem GARDENA nebo autorizovaným odborníkem. Odpovídající platí i pro doplňkové díly a příslušenství.

## **SK Predmet záruky**

Upozorňujeme dôrazne na to, že podľa zákona o poskytovaní záruk nezodpovedáme za škody spôsobené našimi výrobkami, v prípade, že boli boli vyvolané neodbornými opravami, výmenou dielcov, ktoré nepatria k originálnym dielom GARDENA alebo neboli nami schválené a rovnako boli spôsobené servisnými zásahmi, ktoré neboli vykonané servisom GARDENA alebo autorizovaným odborníkom. Rovnako to platí pre doplnky a príslušenstvo.

## **GR Ευθύνη για το προϊόν**

Σας υπενθυμίζουμε ρητά, ότι σύμφωνα με το νόμο περί ευθύνης για τα προϊόντα δεν ευθυνόμαστε για ενδεχόμενες βλάβες που προκαλούνται από τις συσκευές μας, εφόσον οφείλονται σε μία ακατάλληλη επισκευή ή σε μια αντικατάσταση τμημάτων για την οποία δεν έχουν χρησιμοποιηθεί τα πρωτότυπα ανταλλακτικά της GARDENA ή τα από μας εγκεκριμένα ανταλλακτικά και σε περίπτωση που δεν εκτελείται η επισκευή από το Τμήμα Εξυπηρέτησης Πελατών της GARDENA ή από έναν εξουσιοδοτημένο εξειδικευμένο τεχνίτη. Το ίδιο ισχύει για εξαρτήματα και συμπληρωματικά τμήματα.

## **SLO Jamstvo za izdelek**

Pismo poudarjamo, da po zakonu jamstva za izdelek nismo odgovorni za škodo, ki bi nastala zaradi uporabe našega izdelka, prav tako tudi ne za škodo ki bi nastala zaradi nepravilnega popravila izdelka ali pri napačni zamenjavi delov, ki niso originalni deli GARDENA ali pri uporabi z naše strani potrjenih delov, ki pa niso bili vgrajeni v servisu GARDENA ali v naši pooblaščenih servisni službi. Enako velja tudi za nadomestne dele in opremo.

## **HR Odgovornost za proizvod**

Izričito napominjemo da u skladu sa Zakonom o odgovornosti za proizvode nismo odgovorni za štete uzrokovane našim uređajima ako su one izazvane nestručnim popravkom ili u slučaju zamjene dijelova nisu korišteni originalni GARDENA dijelovi ili dijelovi koje smo odobrili i popravak nije izvršio GARDENA servis ili ovlašteni stručnjak. Isto vrijedi i za dodatne dijelove i pribor.

## **RO Responsabilitatea legala a produsului**

Menționăm în mod expres ca, în concordanță cu responsabilitatea legală a produsului, nu suntem răspunzători de nici un accident provocat de produsele noastre dacă se datorează reparării necorespunzătoare sau dacă piesele de schimb nu sunt originale GARDENA sau aprobate de GARDENA, sau dacă reparațiile nu au fost efectuate de un Centru de Service GARDENA sau un specialist autorizat. Aceleași prevederi se aplică și pieselor de schimb și accesoriilor.

## **BG Отговорност за качество**

Изрично подчертаваме, че съгласно закона за отговорност за качество, ние не носим отговорност за вредите причинени от нашите уреди, ако същите са причинени от неправилен ремонт или при подмяната на части не са използвани оригинални части на GARDENA или части одобрени от нас и ремонта не е извършен от сервиз на GARDENA или оторизиран специалист. Същото важи за допълнителните части и принадлежности.

## **EST Tootevastutus**

Juhime teie tähelepanu sellele, et tootevastutusseaduse kohaselt ei vastuta me meie seadmete poolt põhjustatud kahjude eest, kui need on tekkinud asjatundmatu paranduse tagajärjel või kui detaili vahetamisel ei kasutatud GARDENA originaalvaruosi ega meie poolt kasutada lubatud varuosi ja kui parandustöid ei ole teinud GARDENA klienditeenindusspetsialistid ega meie volitatud spetsialistid. Sama kehtib lisadetailide ja tarvikute kohta.

## **LT Atsakomybė už produkciją**

Nurodome, kad remdamiesi Atsakomybės už produkciją įstatymu, neatsakome už nuostolius, sukeltus mūsų prietaisų, jei jie atsirado dėl netinkamo remonto, arba, jei keičiant dalis, buvo naudojamasi neoriginalios GARDENA dalys arba dalys, kurių mes neleidome naudoti, o remontą atliko ne GARDENA servisas arba neįgaliotasis specialistas. Tas pats galioja papildomoms dalims ir priedams.

## **LV Produkta atbildība**

Mēs skaidri norādām uz to, ka saskaņā ar Produktu atbildības likumu, mēs neatbildam par mūsu iekārtu radītiem zaudējumiem, ciktāl tos ir izraisījis neatbilstošs remonts vai dalu nomaiņa ar neoriģinālām GARDENA daļām vai ne ar mūsu norādītajām detaļām un remontu nav veicis GARDENA serviss vai pilnvarots speciālists. Tas pats attiecas uz papildinošajām daļām un piederumiem.

<p><b>D EG-Konformitätserklärung</b> Der Unterzeichnete Husqvarna AB, 561 82 Huskvarna, Sweden bestätigt, dass die nachfolgend bezeichneten Geräte in der von uns in Verkehr gebrachten Ausführung die Anforderungen der harmonisierten EU-Richtlinien, EU-Sicherheitsstandards und produktspezifischen Standards erfüllen. Bei einer nicht mit uns abgestimmten Änderung der Geräte verliert diese Erklärung ihre Gültigkeit.</p>	<p><b>H EU-Megfelelőeségi nyilatkozat</b> Alulírott, a Husqvarna AB, 561 82 Huskvarna, Sweden igazolja azt, hogy az alábbiakban megnevezett készülékek, az általunk forgalomba hozott kivételben teljesítik a harmonizációs EU-irányelvek, az EU biztonsági szabványok és a termékre jellemző szabványok követelményeit. Ha a készülékeken a mi beleegyezésünk nélkül változtatást végeznek, akkor ez a nyilatkozat érvényét veszti.</p>
<p><b>GB EU Declaration of Conformity</b> The undersigned Husqvarna AB, 561 82 Huskvarna, Sweden hereby certifies that, when leaving our factory, the units indicated below are in accordance with the harmonised EU guidelines, EU standards of safety and product specific standards. This certificate becomes void if the units are modified without our approval.</p>	<p><b>CZ Prohlášení o shodě EU</b> Podepsaný Husqvarna AB, 561 82 Huskvarna, Sweden potvrzuje, že dále uvedené přístroje v námi do provozu uvedeném provedení splňují požadavky harmonizačních směrnic EU, bezpečnostních norem EU a norem specifických pro výrobek. Při námi neschválené změně přístrojů ztrácí toto prohlášení platnost.</p>
<p><b>F Certificat de conformité aux directives européennes</b> Le constructeur, soussigné : Husqvarna AB, 561 82 Huskvarna, Sweden déclare qu'à la sortie de ses usines le matériel neuf désigné ci-dessous élit conforme aux prescriptions des directives européennes énoncées ci-après et conforme aux règles de sécurité et autres règles qui lui sont applicables dans le cadre de l'Union européenne. Toute modification portée sur ce produit sans l'accord express de GARDENA supprime la validité de ce certificat.</p>	<p><b>SK EU-Vyhlasenie o zhode</b> Nižšie uvedená firma Husqvarna AB, 561 82 Huskvarna, Sweden vyhlasuje, že uvedené zariadenia, ktoré sme uviedli na trh v ich vyhotovení spĺňajú požiadavky harmonizačných predpisov EU, bezpečnostných štandardov EU a výrobo-spezifických štandardov. Pri zmene zariadenia, ktorá nebola odsúhlasená výrobcom stráca toto vyhlásenie platnosť.</p>
<p><b>NL EU-overeenstemmingsverklaring</b> Ondergetekende Husqvarna AB, 561 82 Huskvarna, Sweden bevestigt, dat de volgende genoemde apparaten in de door ons in de handel gebrachte uitvoering voldoen aan de eis van, en in overeenstemming zijn met de EU-richtlijnen, de EU-veiligheidsstandaard en de voor het product specifieke standaard. Bij een niet met ons afgestemde verandering aan de apparaten verliest deze verklaring haar geldigheid.</p>	<p><b>GR Δήλωση Συμμόρφωσης προς τις Οδηγίες της ΕΕ</b> Η υπογράφουσα Husqvarna AB, 561 82 Huskvarna, Sweden δηλώνει, ότι τα εξής αναφερόμενα εκδοόμενα από την εταιρία μας προϊόντα ανταποκρίνονται σε όλες τις εναρμονισμένες προδιαγραφές της ΕΕ, στα πρότυπα ασφαλείας της ΕΕ και στα ειδικά για το προϊόν πρότυπα. Σε μία μη συμφωνημένη με την εταιρία μας τροποποίηση των συσκευών αυτή η δήλωση χάνει την ισχύ της.</p>
<p><b>S EU Tillverkarintyg</b> Undertecknad firma Husqvarna AB, 561 82 Huskvarna, Sweden intygar härmed att nedan nämnda produkter överensstämmer med EU:s direktiv, EU:s säkerhetsstandard och produktspecifikation. Detta intyg upphör att gälla om produkten ändras utan vårt tillstånd.</p>	<p><b>SLO EU-izjava o skladnosti</b> Podpisani proizvajalca «Husqvarna AB, 561 82 Huskvarna, Sweden» s podpisom potrjuje, da sledeće opisana naprava, ki smo jo poslali na tržišče izpolnjuje zahteve harmoniziranih standardov ES-smernic, ES-varnostnih standardov in izdelku specifičnih standardov. V primeru spremembe na napravi brez našega pisnega dovoljenja ta izjava izgubi svoj pomen in veljavnost.</p>
<p><b>DK EU Overensstemmelse certifikat</b> Undertegnede Husqvarna AB, 561 82 Huskvarna, Sweden bekræfter hermed, at enheder listede herunder, ved afsendelse fra fabrikken, er i overensstemmelse med harmoniserede EU retningslinjer, EU sikkerheds standarder og produkt specifikations standarder. Dette certifikat træder ud af kraft hvis enhederne er ændret uden vor godkendelse.</p>	<p><b>HR Izjava o skladnosti EU-a</b> Dolje potpisana tvrtka Husqvarna AB, 561 82 Huskvarna, Sweden ovime potvrđuje da dolje navedeni uređaji u izvedbi plasiranoj na tržište ispunjavaju zahtjeve harmoniziranih EU smjernica, EU sigurnosnih normi i normi za odresene proizvode. Ova izjava postaje ništavna u slučaju izmjene uređaja koje nismo odobrili.</p>
<p><b>FI EY-vaatimustenmukaisuusvakuutus</b> Allekirjoittanut Husqvarna AB, 561 82 Huskvarna, Sweden vakuuttaa, että alla mainittu laitteet täyttävät tehtaaltamme lähtiesään yhdenmukaistettujen EY-direktiivien, EY-turvallisuusstandardien ja tuotekohtaisten standardien vaatimukset. Laitteisiin tehyd muutokset, joista ei ole sovittu kanssamme, joutavat tämän vakuutuksen raukaamiseen.</p>	<p><b>RO UE-Certificat de conformitate</b> Prin prezenta Husqvarna AB, 561 82 Huskvarna, Sweden, certifica faptul ca, in momentul in care produsele mentionate mai jos ies din fabrica sunt in concordanta cu directivele UE, standardele de siguranta UE si standardele specifice ale produsului UE. Acest certificat devine nul in cazul modificării aparatului la fabricarea noastră.</p>
<p><b>I Dichiarazione di conformità alle norme UE</b> La sottoscritta Husqvarna AB, 561 82 Huskvarna, Sweden certifica che il prodotto qui di seguito indicato, nei modelli da noi commercializzati, è conforme alle direttive armonizzate UE nonché agli standard di sicurezza e agli standard specifici di prodotto. Qualunque modifica apportata al prodotto senza nostra specifica autorizzazione invalida la presente dichiarazione.</p>	<p><b>BG ЕС-Декларация за съответствие</b> Подписаната фирма Husqvarna AB, 561 82 Huskvarna, Sweden декларира, че описаните по-долу уреди, пуснати в продажба съгласно нашата спецификация, изпълняват изискванията на хармонизираните ЕС-директиви, ЕС-стандартите за безопасност и специфичните производствени стандарти. При промяна на уреда, която не е съгласувана с нас, тази декларация губи своята валидност.</p>
<p><b>E Declaración de conformidad de la UE</b> El que suscribe Husqvarna AB, 561 82 Huskvarna, Sweden declara que la presente mercancía, objeto de la presente declaración, cumple con todas las normas de la UE, en lo que a normas técnicas, de homologación y de seguridad se refiere. En caso de realizar cualquier modificación en la presente mercancía sin nuestra previa autorización, esta declaración pierde su validez.</p>	<p><b>EST Eli vastavusdeklaratsioon</b> Allekirjutanut Husqvarna AB, 561 82 Huskvarna, Sweden kinnitab, et kirjeldatud seade vastab meie poolt riigusse viidud kujul ELi harmoniseeritud direktiividele, ELi ohutusstandarditele ja tootega seotud standarditele. Meiega kooskõlastamata muudatuse tegemise korral seadmel kaotab see deklaratsioon kehtivuse.</p>
<p><b>P Certificado de conformidad da UE</b> Os abaixo mencionados Husqvarna AB, 561 82 Huskvarna, Sweden, por este meio certificam que ao sair da fábrica os aparelhos abaixo mencionados estão de acordo com as direttrizes harmonizadas da UE, padrões de segurança e de produtos específicos. Este certificado ficará nulo se as unidades forem modificadas sem a nossa aprovação.</p>	<p><b>LT ES Atitikties deklaracija</b> Pasirašanti firma Husqvarna AB, 561 82 Huskvarna, Sweden patvirtina, kad žemiau nurodyti prietaisai ir jų moduliai, kuriuos paleidome į apyvartą, patenkina harmonizuotus ES direktyvas, ES saugumo standartus ir specifinius gaminių standartus. Atlikus bet kokį prietaiso pakeitimą, kuris nėra suderintas su mumis, ši deklaracija praranda galiojimą.</p>
<p><b>PL Deklaracja zgodności Unii Europejskiej</b> Husqvarna AB, 561 82 Huskvarna, Sweden potwierdza, że poniżej określone urządzenia w wersji oferowanej przez nas do sprzedaży spełniają wymagania zharmonizowanych dyrektyw Unii Europejskiej, standardu bezpieczeństwa Unii Europejskiej i standardu specyficznego dla tego typu produktu. W przypadku zmiany urządzenia, która nie została z nami uzgodniona, niniejsza deklaracja traci moc obowiązującą.</p>	<p><b>LV ES-atbilstības deklarācija</b> Parakstīstusies Husqvarna AB, 561 82 Huskvarna, Sweden, Vācija apstiprina, ka sekojoši apzīmētās iekārtas, kurās mēs izplatām, savā izpildījumā atbilst harmonizētajām ES direktīvajām, ES drošības standartiem un produkta specifiskajiem standartiem. Ar mūsu neapstiprinātām izmaiņām iekārtā šī deklarācija zaudē savu derīgumu.</p>

<p>Bezeichnung der Geräte: Description of the units: Désignation du matériel : Omschrijving van de apparaten: Produktbeskrivning: Beskrivelse af produktet: Laitteiden nimilyys: Descrizione dei prodotti: Descripción de la mercancía: Descrição dos aparelhos: Nazwa urządzeń:</p> <p>A készülékek megnevezése: Označení přístrojů:</p> <p>Označenie zariadenia: Ονομασία της συσκευής: Opis naprave: Oznaka uresaja: Descrierea articolului:</p> <p>Обозначение на уредите: Seadmete nimetus: Prietaisų pavadinimas: Iekārtu apzīmējums:</p>	<p><b>Accu-Hochentaster</b> <b>Battery Pole Pruner</b> <b>Élagueuse sur perche sur accu</b> <b>Accu-telescoopkettlingzaag</b> <b>Batteridreven Knivståg</b> <b>Akku-grensav til højtsiddende grene</b> <b>Accu-raivaussaha</b> <b>Potatore telescopico a batteria</b> <b>Sierra de pértiga telescópica con accu</b> <b>Serra accu para poda em altura</b> <b>Akumulatorowa pilarka tańczuchowa z trzoniem teleskopowym</b> <b>Akumulátoros magassági ágvágó</b> <b>Akumulátorová teleskopická vyvėtovací pilka</b> <b>Akumulátorový teleskopický odvetvovač</b> <b>Τηλεσκοπικό αλυσιοπίο μπαταρίας</b> <b>Akumulatorski obrezovalnik za veje</b> <b>Akumulatorska teleskopska piła</b> <b>Foarfecă cu acumulator pentru rărireă crengilor copacilor înalți</b> <b>Телескопична акумулаторна кастрачка</b> <b>Aluga kõrglõikur</b> <b>Akumulátorinė aukštąjovė</b> <b>Atzarotajs ar akumulatoru un teleskopisko kātu</b></p>	<p>Hinterlegte Dokumentation: GARDENA-Technische Dokumentation, M. Kugler 89079 Ulm</p> <p>Deposited Documentation: GARDENA Technical Documentation, M. Kugler 89079 Ulm</p> <p>Dokumentation déposée: Documentation technique GARDENA, M. Kugler 89079 Ulm</p>
<p>Typen: Types: Types : Type: Typ: Typer: Tyyppi: Tipi: Tipos: Tipos: Typu: Tipusok: Typy: Typ: Τύποι:</p>	<p>Tipi: Tipovi: Tipuri: Tipove: Tüübid: Tipai: Tipi: Tipos: Tipos: Typy: Tipusok: Typy: Typ: Τύποι:</p>	<p>Art.-Nr.: Art. No.: Référence : Art.nr.: Art.nr.: Art. nr.: Tuoten:o Art.: Art. No: Art. no: Nr. artykułu: Cikkszám: Číslo artiklu: Art.: Αριθ. είδους:</p> <p>Art št.: br. art. Nr art.: Art. номер: Toote nr : Gaminio nr.: Izstr.:</p> <p>Anbringningsjahr der CE-Kennzeichnung: Year of CE marking: Année d'apposition du marquage CE : Installatiejaar van de CE-aanduiding: Märkningsår: CE-Märkningsår: CE-merkin kiinnitysvuosi: Anno di applicazione della certificazione CE: Colocación del distintivo CE: Ano de marcação pela CE: Rok nadania oznakowania CE: CE-jelzés elhelyezésének éve: Rok umístění značky CE: Rok udelenia značky CE: Ετος σήματος CE: Leto namestitve CE-oznake: Godina dobivanja CE oznake: Anul de marcare CE: Година на поставяне на CE-маркировка: CE-märkastuse paigaldamise aasta: Metai, kuriais pažymėta CE-ženklui: CE-marķējuma uzlikšanas gads:</p>
<b>TCS Li-18/20</b>	<b>Art. 8866</b>	<b>2013</b>
<p>EU-Richtlinien: EU directives: Directives européennes : EU-richtlijnen: EU directiv: EU Retningslinier: EY-direktiivit: Direttive UE: Normativa UE: Directizes da UE: Direktywy Unii Europejskiej: EU-irányelvek: Směrnice EU: EU-Predpisy: Οδηγίες της ΕΕ: ES-smernice: EU smjernice: Directive UE: EC-директиви: ELI direktiivid: ES direktivos: ES-direktivas:</p>	<p><b>2006/42/EG</b> <b>2004/108/EG</b> <b>2011/65/EG</b> <b>2006/95/EG</b></p>	<p>Ulm, den 04.11.2013 Ulm, 04.11.2013 Fait à Ulm, le 04.11.2013 Ulm, 04-11-2013 Ulm, 2013.11.04 Ulm, 04.11.2013 Ulmissa, 04.11.2013 Ulm, 04.11.2013 Ulm, 04.11.2013 Ulm, 04.11.2013 Ulm, dnia 04.11.2013 Ulm, 04.11.2013 Ulm, 04.11.2013 Ulm, dná 04.11.2013 Ulm, 04.11.2013 Ulm, 04.11.2013 Ulm, dana 04.11.2013 Ulm, 04.11.2013 Ulm, 04.11.2013 Ulm, 04.11.2013 Ulm, 04.11.2013 Ulm, 04.11.2013 Ulm, 04.11.2013</p> <p>Der Bevollmächtigte Authorised representative Le mandataire De gevolmachtigde Auktoriserad representant Autoriseret repræsntant Valtuutettu edustaja Persona delegata La persona autorizada O representante Pelnomocnik Meghatalmazott Zplnomocněnec Spilnomocnený Ο εξουσιοδοτημένος Pooblaščenec Ovlaštena osoba Conducerea tehnică Упълномощен Volitatud esindaja Igalitasis atstovas Pilnvarotā persona</p>
<p>Harmonisierte EN:</p> <p><b>DIN EN ISO 12100</b> <b>EN ISO 11680-1</b> <b>EN IEC 60745-1</b></p>	<p><b>IEC 62133</b> <b>IEC 60335-1</b> <b>IEC 60335-2-29</b></p>	<p style="text-align: right;">   <b>Peter Lameli</b>  Chief Technical Officer </p>

