

TCS Li-18/20 Art. 8866

- | | |
|---|--|
| <p>D Betriebsanleitung
Accu-Hochentaster</p> <hr/> <p>GB Operating Instructions
Battery Pole Pruner</p> <hr/> <p>F Mode d'emploi
Élagueuse sur perche sur accu</p> <hr/> <p>NL Gebruiksaanwijzing
Accu-telescoopkettingzaag</p> <hr/> <p>S Bruksanvisning
Batteridrivnen Kvistsåg</p> <hr/> <p>DK Brugsanvisning
Akku-grensav til højtsiddende grene</p> <hr/> <p>FI Käyttöohje
Accu-raivaussaha</p> <hr/> <p>N Bruksanvisning
Accu-beskjæringssaks</p> <hr/> <p>I Istruzioni per l'uso
Potatore telescopico a batteria</p> <hr/> <p>E Instrucciones de empleo
Sierra de pértiga telescópica con accu</p> <hr/> <p>P Manual de instruções
Serra accu para poda em altura</p> <hr/> <p>PL Instrukcja obsługi
Akumulatorowa pilarka tańcuchowa z trzonkiem teleskopowym</p> <hr/> <p>H Használati utasítás
Akumulátoros magassági ágévágó</p> <hr/> <p>CZ Návod k obsluze
Akumulátorová teleskopická vyvívavací pilka</p> <hr/> <p>SK Návod na obsluhu
Akumulátorový teleskopický odvetvovač</p> | <p>GR Οδηγίες χρήσης
Τηλεσκοπικό αλυσοπίρινο μπαταρίας</p> <hr/> <p>RUS Инструкция по эксплуатации
Аккумуляторный высоторез</p> <hr/> <p>SLO Navodilo za uporabo
Akumulatorski obrezovalnik za veje</p> <hr/> <p>HR Upute za uporabu
Akumulatorska teleskopska pila</p> <hr/> <p>SRB Uputstvo za rad
Akumulatorska teleskopska testera</p> <hr/> <p>UA Інструкція з експлуатації
Акумуляторного телескопічного сучкоріза-пилки</p> <hr/> <p>RO Instrucțiuni de utilizare
Foarfecă cu acumulator pentru rădirea crengilor copacilor înalți</p> <hr/> <p>TR Kullanma Kılavuzu
Accu High Kesici</p> <hr/> <p>BG Инструкция за експлоатация
Телескопична акумулаторна кастрачка</p> <hr/> <p>AL Manual përdorimi
Sharrë degësh me bateri</p> <hr/> <p>EST Kasutusjuhend
Akuga kõrglõikur</p> <hr/> <p>LT Eksploatavimo instrukcija
Akumuliatorinė aukštapjovė</p> <hr/> <p>LV Lietošanas instrukcija
Atzarotājs ar akumulatoru un teleskopisko kātu</p> |
|---|--|

GARDENA Batteridrivna Kvistsåg TCS Li-18/20



Detta är en översättning av den tyska original bruksanvisningen.

Läs noga igenom bruksanvisningen och följ dess anvisningar. Gör dig förtrodd med produkten, rätt användning och säkerhetsanvisningarna med hjälp av den här bruksanvisningen.



Av säkerhetsskäl får barn och ungdomar under 16 år och personer som inte är förtrodda med den här bruksanvisningen inte använda den här produkten.

Personer med nedsatt psykisk eller mental hälsa får endast använda produkten under övervakning eller under instruktion av en ansvarig person. Barn måste hållas under uppsikt för att säkerställa att de inte leker med produkten.

→ Förvara bruksanvisningen på ett säkert ställe.

Innehållsförteckning:

1. Användningsområde för din GARDENA Batteridrivna Kvistsåg	53
2. Säkerhetsföreskrifter	54
3. Montering	57
4. Idrifttagning	58
5. Handhavande	59
6. Ta ur drift	61
7. Underhåll	61
8. Felsökning	63
9. Levererbart tillbehör	64
10. Tekniska data	64
11. Service/Garanti	65

1. Användningsområde för din GARDENA Batteridrivna Kvistsåg

Tillåten användning:

GARDENA batteridrivna kvistsåg är avsedd för att beskära träd, häckar, buskar och perenner med grenar upp till max. 8 cm diameter i villa- och hobbyträdgårdar.

Att följa den här bruksanvisningen är en förutsättning för korrekt användning av kvistsågen.

Observera:



OBSERVERA! Risk för personskador!

Kvistsågen får inte användas för att fälla träd med. Ta bort grenar i bitar, så att du inte träffas av fallande grenar eller grenar som studsar tillbaka från marken när de ramlar. Stå inte under grenen när du sågar.

2. Säkerhetsföreskrifter



Om du inte använder din maskin på rätt sätt kan den vara farlig! Din maskin kan orsaka allvarlig skada på användaren och andra. Du måste följa varningarna och säkerhetsinstruktionerna för att vara säker på att du använder din maskin på ett så säkert och effektivt sätt som möjligt. Operatören är ansvarig för att följa varningarna och säkerhetsinstruktionerna i denna handbok och maskinen.

Förklaring av symbolerna på din maskin.



WARNING !
Läs användarinstruktionerna noggrant så att Du är säker på att Du förstår alla kontrollorgan och vad de är för.



Livsfara genom elektrisk stöt!
Håll ett avstånd på minst 10 m från ström-ledningar.



Använd alltid skyddshandskar.



Använd alltid halksäkra säkerhetsskor.



Använd alltid skyddshjälm.



Använd alltid ögon- och hörselskydd.



Utsätt inte för regn. Lämna inte produkten utomhus när det regnar.

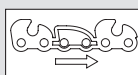

Kedjans rotationsriktning.

Allmänna säkerhetsvarningar för eldrivna redskap



OBS! Läs alla säkerhetsvarningar och alla instruktioner. Om man bortser från varningar och instruktioner kan detta leda till elektrisk chock, brand och/eller allvarlig skada.

Spara alla varningar och instruktioner för framtida bruk. Termen "eldrivet redskap" i varningarna avser ditt eldrivna redskap (med sladd) eller ditt batteridrivna redskap (utan sladd).

1) Säkerhet på arbetsplatsen

a) Håll arbetsplatsen ren och välbelyst.

Olyckor händer oftast på röriga eller mörka platser.

b) Använd inte eldrivna redskap i explosiva miljöer, som exempelvis nära lättantändliga vätskor, gaser eller damm.

Eldrivna redskap genererar gnistor som kan antända damm eller ångor.

c) Håll barn och kringstående borta vid bruk av eldrivna redskap.

Distractioner kan leda till att du tappar kontroll.

2) Elektrisk säkerhet

a) Proppen på ett eldrivet redskap måste passa uttaget. Modifiera aldrig proppen på något vis. Använd aldrig en adapter med ett eldrivet redskap som är jordat.

Proppar som inte är modifierade och som passar uttag minskar risken för elektrisk chock.

b) Undvik fysisk kontakt med jordade ytor som till exempel rör, värmeelement, spisar och kylskåp.

Risken för elektrisk chock ökar om din kropp är jordad.

c) Utse inte eldrivna redskap för regn eller våta miljöer. Risken för elektrisk chock ökar om vatten når det eldrivna redskapet.

d) Missbruka inte sladden. Använd aldrig sladden till att bära, dra eller koppla ur det eldrivna redskapet. Håll sladden borta från värme, olja, vassa kanter eller delar som rör sej. Skadade eller intrasslade sladdar ökar risken för elektrisk chock.

e) Vid bruk av det eldrivna redskapet utomhus, använd en förlängningssladd som är lämplig för bruk utomhus.

Risken för elektrisk chock minskar vid användning av en sladd som är lämplig för bruk utomhus.

f) Om det inte går att undgå att använda det eldrivna redskapet på en fuktig plats, använd ett uttag skyddat med en jordfelsbrytare (RCD). Bruk av en jordfelsbrukare (RCD) minskar risken för elektrisk chock.

3) Personlig säkerhet

a) Var beredd, tänk på vad du gör och använd sunt förnuft när du använder eldrivna redskap. Använd inte elverktyg om du är trött eller sjuk eller är påverkad av droger, alkohol eller mediciner. Allvarlig personskada kan uppstå efter endast en kort stund av uppmärksamhet vid bruk av ett eldrivet redskap.

b) Använd personlig skyddsutrustning. Använd alltid ögonskydd. Personlig skyddsutrustning säljs i fackhandeln. Bruk av skyddsutrustning som ansiktsskydd mot damm, skor mot halka, skyddshjälm, eller öronskydd i lämpliga miljöer minskar personskadorna.

c) Undvik oavsiktlig start. Se till att omkopplaren är i frånläge innan redskapet kopplas till ett elutag och/eller batteriet, samt innan redskapet lyfts upp eller ska bäras.

Olyckor kan lätt uppstå om ett eldrivet redskap flyttas med ditt finger på omkopplaren eller med redskapet påslaget.

d) Avlägsna alla justerings- eller skiftnycklar innan det eldrivna redskapet sätts på.

En justerings- eller skiftnyckel som sitter kvar på en roterande del på det eldrivna redskapet kan leda till personskada.

e) Sträck dej inte för långt. För att förhindra att du blir för trött, bör du ändra arbetspositioner och se till att ta tillräckligt med vilopaus. Behåll ett fast fotfäste och bra balans hela tiden.

Detta gör att du har bättre kontroll över det eldrivna redskapet vid oväntade situationer.

f) Använd lämplig klädsel. Bär inga lösa kläder eller hängande smycken. Håll hår, klädsel och handskar borta från delar som rör sej.

Lösa kläder, smycken eller långt hår kan trassla in sej i delar som rör sej.

g) Om det finns anordningar som har anslutits för att få bort damm eller samla material, se till att dom har anslutits ordentligt och att dom används lämpligt.

Damm bortföring kan minska dammrelaterade faror.

4) Användning och vård av det eldrivna redskapet

a) Forcera inte det eldrivna redskapet. Använd det rätta eldrivna redskapet för din tillämpning.

Det rätta eldrivna redskapet gör ett bättre och säkrare jobb.

b) Använd inte det eldrivna redskapet om omkopplaren inte kan slås till och från.

Ett eldrivet redskap som inte kan kontrolleras med en omkopplare är farligt och skall repareras.

c) Koppla bort proppen från eluttaget och / eller batteripacket från det eldrivna redskapet innan du gör några justeringar, byten av tillbehör, eller förvaringar. Dessa förebyggande säkerhetsåtgärder minskar risken för att det eldrivna redskapet sätts på oavsiktligt.

d) Förvara eldrivna redskap som inte används utom räckhåll från barn och låt ingen som inte känner till det eldrivna redskapet eller dessa bruksanvisningar använda det eldrivna redskapet.

Eldrivna redskap är farliga i fel händer.

e) Underhåll eldrivna redskap. Kontrollera felinställningar eller rörande delar som binder och övriga tillstånd som kan påverka det eldrivna redskapets bruk. Reparera ett skadat redskap innan det används. *Många olyckor sker p.g.a. att eldrivna redskap underhålls dåligt.*

f) Se till att skärytor är vassa och rena.

Redskap med vassa skärytor som underhålls rätt binder mindre sällan och är lättare att kontrollera.

g) Använd det eldrivna redskapet med tillbehör osv. enligt bruksanvisningarna och med tanke på arbetsmiljön och det arbete som skall utföras.

Farliga situation kan uppstå om det eldrivna redskapet används på ett oavsiktligt sätt.

5) Hur det batteridrivna verktyget används och hanteras

a) Ladda endast batterierna i laddare som rekommenderas av tillverkaren. För en laddare som är avsedd för en viss sorts batterier finns brandfara om laddaren används med andra batterier.

b) Använd endast de avsedda batterierna i elverktygen.

Användningen av andra batterier kan leda till personsador och innebära brandfara.

c) Håll batterier som inte används borta från gem, mynt, nycklar, spikar, skruvar och andra små metallföremål som kan kortsluta kontakterna.

En kortslutning mellan batterikontakterna kan leda till personsador eller brand.

d) Vid felaktig användning kan vätska läcka från batteriet. Undvik kontakt med vätskan. Spola av med vatten om du råkat komma i kontakt med vätskan.

Kontakta dessutom läkare om vätskan kommit in i ögonen. Läckande batterivätska kan leda till hudirritationer eller brännskador.

6) Service

a) Låt endast kvalificerad fackpersonal reparera ditt elverktyg, endast originalreservdelar får användas. Därmed garanteras att apparatens säkerhet bibehålls.

Kvistsåg – säkerhetsanvisningar:

• Se alltid till att inga kroppsdelar kommer in i området för kedjan. Ta inte bort det kapade materialet eller håll inte i materialet som skall kapas när knivarna rör sig. Ta endast bort blockerat material när apparaten är fränkopplad.

Ett ögonblicks ouppmärksamhet vid hanteringen av kvistsågen kan leda till allvarliga skador.

• Bär endast kvistsågen i handtaget och endast när kedjan inte rör sig längre. Under transporten eller lagringen av kvistsågen måste övertäckningen sitta på svärdet.

Rätt hantering av kvistsågen minskar skaderisken från kedjan.

• Håll elverktyget i de isolerade greppytorna eftersom kedjan kan komma i kontakt med dolda nätkablar. Om svärdet kommer i kontakt med en spänningsförande ledning kan apparatdelar av metall bli spänningsförande och leda till en elektrisk stöt.

Ytterligare säkerhetsrekommendationer

Säkerhet på arbetsplatsen

Använd endast kvistsågen på det avsedda sättet.

Användaren ansvarar för olyckor eller annat som inträffar på person eller egendom. Tänk på riskerna för tredje man genom den utökade arbetsraden när den teleskopfunktionen är utdragen.

Far! Eventuellt märker man inte att personer närmar sig när hörselskyddet används och genom ljudet från apparaten.

Far! Den här maskinen skapar ett elektromagnetiskt fält under driften. Det här fältet kan under vissa omständigheter växelverka med aktiva eller passiva medicinska implantat. För att undvika risken för allvarlig eller dödlig skada, rekommenderar vi att personer med medicinska implantat rådfrågar sin läkare eller tillverkaren av det medicinska implantatet innan maskinen används. Använd inte apparaten när det är risk för åska.

Elektriskt

Anslut endast laddaren till den växelspanning som anges på typskylten.

Under inga omständigheter får en jordkabel anslutas till någon del av enheten.

Personlig säkerhet

Bär alltid lämpliga kläder, handskar och robusta skor. Kontrollera områdena där kvistsågen skall användas och ta bort all slags tråd, dolda elektriska kablar och andra främmande objekt.

Alla inställningsarbeten (luta skärhuvud, ändra teleskopprörlängd) måste göras när skyddsövertäckningen är påsatt och kvistsågen får då inte ställas på svärdet. Innan användningen och efter en kraftig stöt måste maskinen kontrolleras om det finns tecken på brott eller skada eller skador och reparera om så behövs. Försök aldrig arbeta med en ofullständig kvistsåg eller en kvistsåg som det har gjorts ej auktoriserade modifieringar på.

Användning och vård av det eldrivna redskapet

Du måste veta hur maskinen stängs av snabbt i en nödsituation.

Håll aldrig kvistsågen i skyddsövertäckningen.

Använd inte kvistsågen om skyddsanordningarna är skadade.

Stege får inte användas tillsammans med kvistsågen.

Använd endast apparaten stående på fast underlag.

Dra bort batteriet:

- innan kvistsågen lämnas utan uppsikt;
- innan du rensar bort en tilltappning,
- innan kvistsågen kontrolleras eller rengörs eller arbeten utförs på den;
- om du kommer emot ett föremål. Kvistsågen får användas igen först när det är absolut säkerställt att hela kvistsågen har en säker driftstatus;
- när kvistsågen börjar att vibrera onormalt starkt. Undersök omedelbart. Stora vibrationer kan förorsaka skador.
- innan du lämnar över den till en annan person.

Underhåll och förvaring



SKADERISK!

Berör inte kedjan.

→ Skjut på skyddsövertäckningen direkt när arbetet är klart eller vid avbrott i arbetet.

Alla muttrar och skruvar måste vara fasta åtdragna så att säker driftstatus garanteras för apparaten.

Säkerhet batteri



BRANDRISK!

→ Ladda aldrig batterierna i närheten av syra eller lätt antändliga material.

Som laddare får endast den medföljande GARDENA Laddaren användas. Vid användning av andra laddare kan batterierna förstöras och i vissa fall bränder uppstå.



EXPLOSIONSRISK!

→ Skydda batterierna för värme och eld. Får inte placeras på värmelement eller under längre tid utsättas för stark solstrålning.



Använd inte laddaren utomhus.

→ Utsätt aldrig laddaren för fuktighet eller väta.

Använd endast batteriet i en omgivningstemperatur mellan 0 °C till + 40 °C.

Ett batteri som inte fungerar måste avfallshanteras på rätt sätt. Det får inte skickas med posten. Kontakta ditt lokala renhållningsföretag för mer detaljer.

Laddningskabeln måste kontrolleras med jämna mellanrum om det finns tecken på skador och åldrande (sprödhet) och får endast användas i felfritt skick.

Den medföljande laddaren får endast användas för att ladda upp det medföljande batteriet.

Ej uppladdningsbara batterier får inte laddas upp med den här laddaren (brandfara).

Koppla bort laddaren från nätet och från batteriet efter laddningen.

Ladda endast upp batteriet mellan 0 °C till 45 °C.

Låt batteriet svalna efter stark belastning.

Förvaring

Kvistsågen får inte lagras i direkt solstrålning.

Lagra inte kvistsågen på platser med statisk elektricitet.

3. Montering

Det som medföljer är kvistsågen, batteri, laddare, kedja, svärd, skyddsövertäckning med insexnyckel och bruksanvisningen.

Montera teleskopskaft:

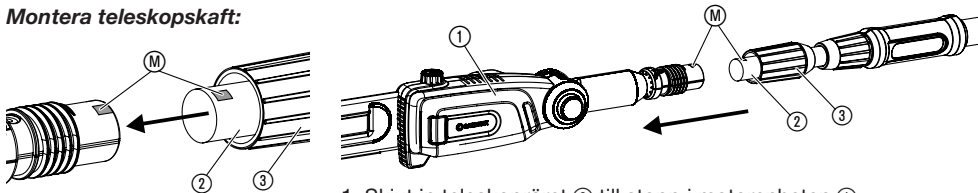

1. Skjut in teleskopröret ② till stopp i motorenheten ①.
De båda markeringarna (M) måste då ligga mitt emot varandra.
2. Dra åt den grå muttern ③.

Tragegurt montera:

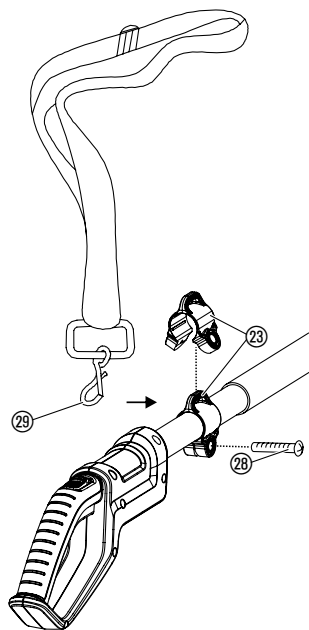

1. Vidga bäröglan ⑳, kläm den kring skaftet och skruva fast med skruven ㉘.
2. Häng in karbinhaken ㉙ på bärselen i öglan ㉘.
3. Ställ in selen på den önskade längden med snabblåset.

FARA!

Den medföljande bärselen måste användas.

4. Idrifttagning

Ladda batteriet:



FARA!

Överspänning förstör batterierna och laddaren.

→ Se till att det är rätt nätspänning.

Innan den första användningen måste det delvis uppladdade batteriet laddas upp helt. Laddningstid (för tomt batteri) se 10. Tekniska data.

Litium-jon-batteriet kan laddas upp oavsett laddningsstatus och uppladdningen kan avbrytas när som helst utan att batteriet skadas (ingen memoryeffekt).

1. Tryck in båda upplåsningsknapparna ④ och ta bort batteriet ⑤ från batterifästet ⑥ på handtaget.
2. Sätt i laddningskabelns kontakt ⑦ på batteriet ⑤.
3. Sätt i laddaren ⑧ i ett nätuttag.

Laddningskontrolllampan ⑨ på laddaren blinkar grönt varje sekund: Batteriet laddas upp.

Laddningskontrolllampan ⑨ på laddaren lyser grönt: Batteriet är helt uppladdat.

(Laddningstid se 10. Tekniska data.)

Angivelse av batteriladdningsstatus under laddningen:

100 % laddat	L1, L2 och L3 lyser.
66 – 99 % laddat	L1 och L2 lyser, L3 blinkar.
33 – 65 % laddat	L1 lyser, L2 blinkar.
0 – 32 % laddat	L1 blinkar.

4. Dra först ut laddningskabelns kontakt ⑦ från batteriet ⑤ och dra sedan ut laddaren ⑧ från nätuttaget.
5. Skjut batteriet ⑤ på batterifästet ⑥ på handtaget tills du hör att det hakar in.

Undvik att batteriet laddas ur helt:

När batteriet är tomt kopplar djupurladdningskyddet från apparaten automatiskt innan batteriet djupurladdas. För att det fulladdade batteriet inte skall laddas ur via den utdragna laddaren, måste batteriet tas bort från laddaren när det har laddats. Om batteriet har lagrats längre än 1 år, måste det laddas upp helt igen. Om batteriet har djupurladdats, blinkar laddningskontrolllampan ⑨ snabbt vid början av laddningen 2 gånger per sekund). Om laddningskontrolllampan ⑨ fortfarande blinkar snabbt efter 10 minuter, är det en störning (se 8. Felsökning). Om fellysdioden (W) blinkar på batteriet, är det en störning (se 8. Felsökning). Om batteriet skulle vara helt urladdat, kan det ta upp till 20 min. tills laddningsstatusen visas med lysdioden på batteriet. Laddningen visas hela tiden genom den blinkande lysdioden ⑨ på laddaren.

Angivelse batteristatusangivelse vid användningen:

→ Tryck på knapp ⑥ på batteriet.

66 – 99 % laddat	L1, L2 och L3 lyser.
33 – 65 % laddat	L1 och L2 lyser.
10 – 32 % laddat	L1 lyser.
1 – 9 % laddat	L1 blinkar.
0 % laddat	Ingen angivelse.

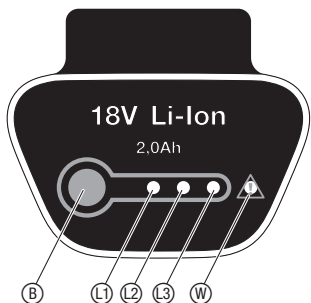
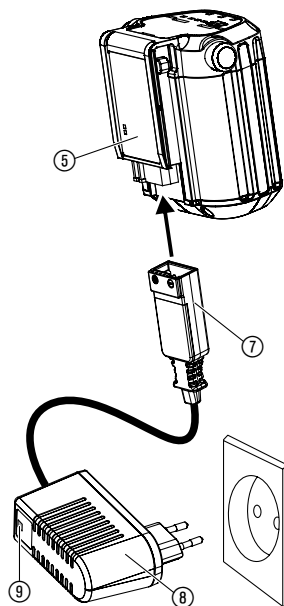
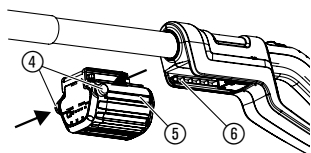

Fylla på kedjeolja:

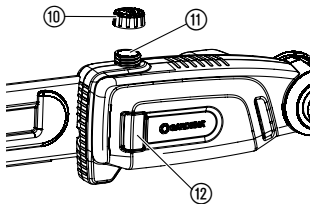

Kontrollera oljesmörjnings-systemet:



FARA!

Kroppsskada genom kedjebrott om kedjan på svärdet smörjs tillräckligt.

→ Kontrollera om det finns tillräcklig mängd kedjeolja innan varje användning.

Vi rekommenderar art. 6006 GARDENA Olja eller likvärdig kedjeolja från fackhandeln.

1. Skruva bort oljetankslocket ⑩.
2. Fyll på kedjeolja i påfyllningsröret ⑪ tills fönstret ⑫ är helt fyllt med olja.
3. Skruva på oljetankslocket ⑩ igen.

Om du har spillt olja över apparaten måste den rengöras noggrant.

→ Rikta svärdet ⑬ med ca. 20 cm avstånd mot en ljus träsnittsyta. När maskinen har varit i drift en minut måste det finnas tydliga oljespår på ytan.

Svärdet får absolut inte komma i kontakt med sand eller med marken eftersom det leder till ökat slitage av kedjan!

5. Handhavande

Arbetspositioner:

Kvistsågen kan användas i 2 arbetspositioner (uppe/here). För att få en ren snittkant bör tjocka grenar sågas av i 2 steg. (Bilder liknande).

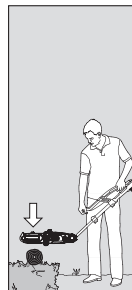

Uppre (tjocka grenar):

1. Såga i grenen underifrån till max. 1/3 av diametern (kedjan skjuts mot främre stoppet ①).

Uppre (tjocka grenar):

2. Såga i grenen uppifrån (kedjan dras mot bakre stoppet ②).

Nere:

Såga uppifrån (kedjan dras mot bakre stoppet ②).

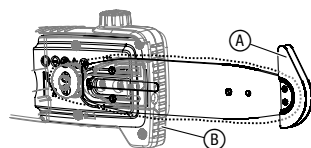

Luta motorenheten:

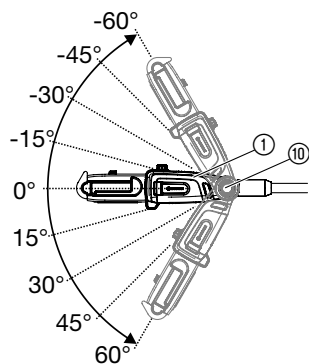

Motorenheten ① kan lutas i steg på 15° från 60° till - 60°.

1. Dra bort batteriet från handtaget (se 4. Idrifftagning).
2. Håll båda orangea knapparna ⑩ nedtryckta.
3. Luta motorenheten ① i den önskade riktningen.
4. Släpp båda orangea knapparna ⑩ och låt motorenheten ① haka in.
5. Skjut på batteriet på handtaget (se 4. Idrifftagning).

Köra ut teleskopröret:

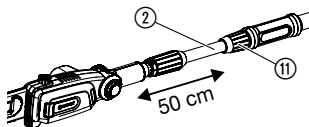

Teleskopröret ② kan dras ut steglöst upp till 50 cm.

1. Dra bort batteriet från handtaget (se 4. Idrifftagning).
2. Lossa den orangea muttern ⑪, dra ut teleskopröret ② till den önskade längden och dra åt den orangea muttern ⑪ igen.
3. Skjut på batteriet på handtaget (se 4. Idrifftagning).

Starta kvistsågen:

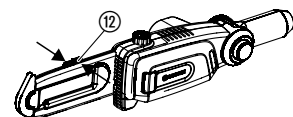

FARA!

Kroppsskada genom skärskada!

→ Förbikoppla aldrig säkerhetsanordningar (t.ex. genom att fastgöra påkopplingsspärren och/eller startknappen).

Innan arbetet påbörjas måste följande villkor ha kontrollerats:

- Tillräckligt med kedjeolja har fyllts på och smörjsystemet har kontrollerats (se 4. Idrifftagning).
- Kejdan är spänd (se 7. Underhåll).

Koppla på kvistsågen:

1. Fäll upp snäppet på skyddsövertäckningen ⑫ och ta bort den från svärdet.
2. Skjut på batteriet på handtaget (se 4. Idrifftagning).
3. Håll kvistsågen med ena handen på teleskopröret och med den andra handen på handtaget.
4. Skjut påkopplingsspärren ⑭ framåt och tryck sedan på startknappen ⑮. *Kvistsågen startar.*
5. Släpp påkopplingsspärren ⑭.

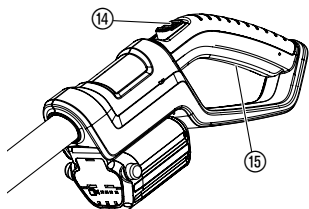

Koppla från kvistsågen:

1. Släpp startknappen ⑮.
2. Dra bort batteriet från handtaget (se 4. Idrifftagning).
3. Skjut skyddsövertäckningen ⑫ på svärdet och fäll ner tills snäppet låser.

6. Ta ur drift

Förvaring:

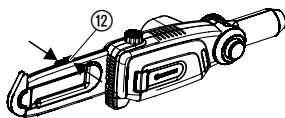

Avfallshantering:

(enligt RL2002/96/EG)



Avfallshantering av batteriet:



Li-ion

Förvaringsplatsen måste vara otillgänglig för barn.

1. Dra bort batteriet och ladda (se 4. Idrifttagning).
2. Rengör kvistsågen (se 7. Underhåll) och skjut skyddsövertäckningen (12) på svärdet och fäll ner tills snäppet låser.
3. Lagra kvistsågen på en torr, frostfri plats.

Produkten får ej slängas som vanligt hushållsavfall utan måste på av kommunen anvisad miljöstation.

→ Viktigt: Lämna apparaten till den kommunala sophanteringen.

Li-batteriet från GARDENA innehåller litium-jon-celler som inte får slängas i det vanliga hushållsavfallet när de har tjänat ut.

Viktigt:

Fackmässig avfallshantering övertar din GARDENA-handlare eller den kommunala återvinningscentralen.

1. Ladda ur Li-jon-batteriet helt.
2. Avfallshantera Li-jon-batteriet fackmässigt.

7. Underhåll

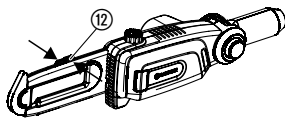

Rengöra kvistsågen:

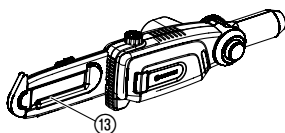

VARNING! Risk för personskador!

Skärskada om kvistsågen sätts på oavsiktligt.

→ Dra bort batteriet innan underhåll (se 4. Idrifttagning) och skjut på skyddsövertäckningen (12) på svärdet och fäll ner tills snäppet låser.



FARA! Kvistsågen skadas!

→ Rengör inte kvistsågen under rinnande vatten eller med högtryck.

1. Rengör kvistsågen med en fuktig trasa.
2. Rengör ev. svärdet (13) med en borste.

Byta kedja:

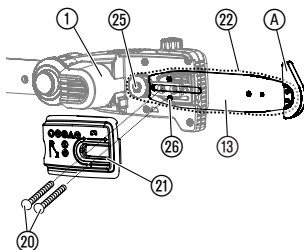
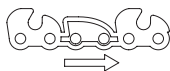
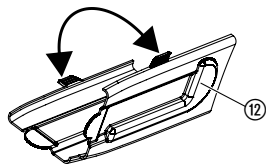

Spänna kedjan:

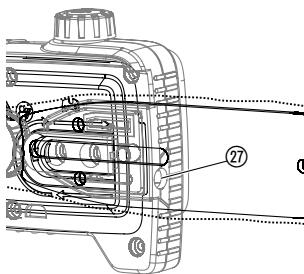
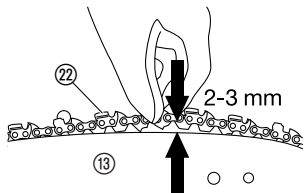

FARA! Kroppsskada!

Skärskada genom kedjan.

→ Använd skyddshandskar när kedjan byts ut.

När skäreffekten märkbart blir sämre (slö kedja) måste den bytas ut. Insexnyckeln för skruvarna ⑳ finns i skyddsövertäckningen ⑫. Endast original GARDENA Utbyteskedja och -svärd **art. no. 4048** eller Utbyteskedja **art. no. 4049** får användas.

1. Skruva ut båda skruvarna ⑳ och ta bort locket ㉑.
2. Ta bort svärdet ⑬ med kedjan ㉒ och lossa den gamla kedjan ㉒ från svärdet ⑬.
3. Rengör motorenheten ①, svärdet ⑬ och locket ㉑. Var då extra observant på gummipackningarna i höljet och i locket ㉑.
4. Dra på en ny kedja ㉒ över det främre stoppet A på svärdet ⑬ och var **då observant på kedjans rotationsriktning och att det främre stoppet pekar uppåt**.
5. Sätt svärdet ⑬ på motorenheten ① så att bulten ㉔ förs genom svärdet ⑬ och kedjan ㉒ är lagd om drevet ㉕.
6. Sätt på locket ㉑ (var observant på gummipackningen) och **dra åt lätt** med de båda skruvarna ⑳.
7. Spänn kedjan.

FARA FÖR BRÄNSKADOR!

En för hårt spänd kedja kan leda till att motorn överbelastas och till skador, en otillräcklig spänd kedja däremot kan leda till att den hoppar av från skenan. En korrekt spänd kedja ger de bästa sågegenskaperna, optimal batteritid och ökar livslängden. Kontrollera därför med jämna mellanrum spänningen, eftersom kedjans längd kan öka vid användningen (särskilt om kedjan är ny; efter den första monteringen måste kedjespänningen kontrolleras när motorsågen har varit i drift några minuter).

→ **Spänn dock inte kedjan direkt efter användningen, utan vänta tills den har svalnat.**

1. Lyft upp kedjan ㉒ på mitten av svärdet från svärdet ⑬. Spalten bör vara ca. 2 – 3 mm.
2. Vrid inställningsskruven ㉗ medurs om kedjespänningen är för låg, vrid inställningsskruven ㉗ moturs om kedjespänningen är för stark.
3. Skruva fast locket ㉑.
4. Starta apparaten ca. 10 sek.
5. Kontrollera kedjespänningen igen och efterjustera ev.

8. Felsökning

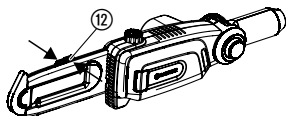

WARNING! Risk för personskador!

Skärskada om kvistsågen sätts på oavsiktligt.

→ Dra bort batteriet innan felsökning (se 4. Idrifttagning) och skjut skyddsövertäckningen ⑫ på svärdet och fäll ner tills snäppet låser.

Störning	Möjliga orsaker	Åtgärd
Kvistsågen startar inte	Batteriet är tomt.	→ Ladda batteriet (se 4. Idrifttagning).
	Batteriet ej korrekt påskjutet på handtaget.	→ Skjut batteriet på handtaget så att låsknapparna hakar in.
	Kedjan blockerad.	→ Åtgärda blockeringen.
Kort körtid	Kedjan för starkt spänd.	→ Spänn kedjan (se 7. Underhåll).
	Kedjan ej smord, eftersom det saknas olja.	→ Fyll på olja (se 4. Idrifttagning).
Orent klippresultat	Kedjan slö eller skadad.	→ Byt kedja.
Kvistsågen kan inte stängas av längre	Startknappen har fastnat.	→ Dra bort batteriet och lossa startknappen.
Kvistsågen stannar. Fellysdioden ⑥ blinkar	Överbelastat batteri.	→ Vänta 10 sek. Tryck på knapp ⑥ på batteriet och starta om apparaten.
	Den tillåtna drifttemperaturen var överskriden.	→ Låt batteriet svalna ca. 15 min. Tryck på knapp ⑥ på batteriet och starta om apparaten.
Laddningskontrolllampan ⑨ på laddaren lyser inte	Laddaren eller laddningskabeln ej korrekt isatt.	→ Sätt i laddaren och laddningskabeln korrekt.
Laddningskontrolllampan ⑨ på laddaren blinkar snabbt (2 gånger per sekund)	Laddningsfel.	→ Dra ut och sätt i laddaren igen.
Kvistsågen stannar. Fellysdioden ⑥ lyser	Batterifel / batteri defekt.	→ Tryck på knapp ⑥ på batteriet och starta om apparaten.
Batteriet kan inte laddas upp längre	Batteriet är defekt.	→ Byta batteri (art. no. 9840).

Endast ett original GARDENA Batteri BLi 18 (art. 9840) får användas.

Detta finns hos din GARDENA-handlare eller direkt hos GARDENA service.



Om annat fel uppstår, vänligen kontakta GARDENA service.

Reparationer får endast utföras av GARDENA Service eller återförsäljare auktoriserade av GARDENA.

9. Levererbart tillbehör

GARDENA Utbytbatterier BLi 18	Batteri för extra körtid eller för utbyte.	art. no. 9840
GARDENA utbytbatterier och -svärd	Kedja och svärd för utbyte.	art. no. 4048
GARDENA Utbytbatterier	Kedja för utbyte.	art. no. 4049
GARDENA Motorsågsolja	För smörjning av kedjan.	art. no. 6006

10. Tekniska data

	TCS Li-18/20 (art. no. 8866)
Kedjehastighet	3,8 m/s
Svärdlängd	20 cm
Kedjetyp	90 px
Oljetankens volym	60 ml
Teleskoprörets utdragningslängd	0 – 50 cm
Vikt inklusive batteri	3,5 kg
Arbetsplatsens Ljudtrycksnivå $L_{PA}^{1)}$	79 dB(A)
Osäkerhet k_{PA}	3 dB(A)
Bulleremissionsvärde $L_{WA}^{1)}$	89 dB(A)
Osäkerhet k_{WA}	3 dB(A)
Vibrationer vid handtaget $a_{vhw}^{2)}$	< 2,5 m/s ²
Osäkerhet k_a	1,5 m/s ²
Accu	Litium-jon (18 V)
Batterikapacitet	2,0 Ah
Batteriladdningstid	ca. 3 h 80 % / ca. 5 h 100 %
Tomgångstid	ca. 20 min (med fullt batteri)
Laddare	
Nätspänning	230 V / 50 – 60 Hz
Max. utström	600 mA
Utspänning	18 V (DC)

Matmetod i enlighet med ¹⁾ DIN EN ISO 22868 ²⁾ DIN EN ISO 22867. Det angivna vibrationsemissionsvärdet har uppmätts enligt ett standardiserat testförfarande och kan användas för att jämföra elverktyg med varandra. Det kan även användas för en inledande uppskattning av exponeringen. Vibrationsemissionsvärdet kan vara annorlunda under den faktiska användningen av elverktyget.

11. Service / Garanti

Garanti:

GARDENA lämnar 2 års garanti för denna produkt. Garantin gäller från inköpsdatum. Garantin omfattar väsentliga fel på produkten som beror på fabrikations- eller materialfel och som påtalats oss före garantitidens utgång. Garantin innebär utbyte mot en produkt med perfekt funktion eller gratis reparation av den insända produkten om följande villkor är uppfyllda:

- Produkten har använts varsamt och enligt bruksanvisningen.
- Köparen eller någon annan får inte ha försökt reparera produkten.

Slitdelarna kedja och svärd omfattas inte av garantin.

Tillverkarens garanti gäller ej särskilda överenskommelser mellan återförsäljare och köpare.

Vid störningar ber vi dig sända in produkten tillsammans med bevis för inköpet och en felbeskrivning till GARDENA Service.

D Produkthaftung

Wir weisen ausdrücklich darauf hin, dass wir nach dem Produkthaftungsgesetz nicht für durch unsere Geräte hervorgerufene Schäden einzustehen haben, sofern diese durch unsachgemäße Reparatur verursacht oder bei einem Teileaustausch nicht unsere originale GARDENA Teile oder von uns freigegebene Teile verwendet wurden und die Reparatur nicht vom GARDENA Service oder dem autorisierten Fachmann durchgeführt wird. Entsprechendes gilt für Ergänzungssteile und Zubehör.

GB Product Liability

We expressly point out that, in accordance with the product liability law, we are not liable for any damage caused by our units if it is due to improper repair or if parts exchanged are not original GARDENA parts or parts approved by us, and, if the repairs were not carried out by a GARDENA Service Centre or an authorised specialist. The same applies to spare parts and accessories.

F Responsabilité

Nous vous signalons expressément que GARDENA n'est pas responsable des dommages causés par ses appareils, dans la mesure où ces dommages seraient causés suite à une réparation non conforme, dans la mesure où, lors d'un échange de pièces, les pièces d'origine GARDENA n'auraient pas été utilisées, ou si la réparation n'a pas été effectuée par le Service Après-Vente GARDENA ou l'un des Centres SAV agréés GARDENA. Ceci est également valable pour tout ajout de pièces et d'accessoires autres que ceux préconisés par GARDENA.

NL Productaansprakelijkheid

Wij wijzen er nadrukkelijk op, dat wij op grond van de wet aansprakelijkheid voor producten niet aansprakelijk zijn voor schade ontstaan door onze apparaten, indien deze door onvakkundige reparatie veroorzaakt zijn, of er bij het uitwisselen van onderdelen geen gebruik gemaakt werd van onze originele GARDENA onderdelen of door ons vrijgegeven onderdelen en de reparatie niet door de GARDENA technische dienst of de bevoegde vakman uitgevoerd werd. Ditzelfde geldt voor extra-onderdelen en accessoires.

S Produktansvar

Tillverkaren är inte ansvarig för skada som orsakats av produkten om skadan beror på att produkten har reparerats felaktigt eller om, vid reparation eller utbyte, andra än Original GARDENA reservdelar har använts. Samma sak gäller för kompletteringsdelar och tillbehör.

DK Produktansvar

Vi gør udtrykkeligt opmærksom på, at vi i henhold til produktansvarsloven ikke er ansvarlige for skader forårsaget af vores udstyr, såfremt det sker på grund af uautoriserede reparationer eller hvis dele er skiftet ud og der ikke er anvendt originale GARDENA dele eller dele godkendt af os, eller hvis reparationerne ikke er udført af GARDENA-service eller en autoriseret fagmand. Det samme gælder for ekstra udstyr og tilbehør.

FI Tuotevastuu

Korostamme nimenomaan, että tuotevastuulain nojalla emme ole vastuussa laitteistamme johtuneista vahingoista, mikäli nämä ovat aiheutuneet epäasianmukaisesta korjauksesta tai osia vaihdettaessa ei ole käytetty alkuperäisiä GARDENA-varaosia tai hyväksymiämme osia ja korjauksen on suorittanut muu kuin GARDENA-huoltokeskus tai valtuuttamamme ammattihenkilö. Tämä pätee myös lisäksiin ja lisävarusteisiin.

I Responsabilità del prodotto

Si rende espressamente noto che, conformemente alla legislazione sulla responsabilità del prodotto, non si risponde di danni causati da nostri articoli se originati da riparazioni eseguite non correttamente o da sostituzioni di parti effettuate con materiale non originale GARDENA o comunque da noi non approvato e, in ogni caso, qualora l'intervento non venga eseguito da un centro assistenza GARDENA o da personale specializzato autorizzato. Lo stesso vale per le parti complementari e gli accessori.

E Responsabilidad de productos

Advertimos que conforme a la ley de responsabilidad de productos no nos responsabilizamos de daños causados por nuestros aparatos, siempre y cuando dichos daños hayan sido originados por arreglos o reparaciones indebidas, por recambios con piezas que no sean piezas originales GARDENA o bien piezas no autorizadas por nosotros, así como en aquellos casos en que la reparación no haya sido efectuada por un Servicio Técnico GARDENA o por un técnico autorizado. Lo mismo es aplicable para las piezas complementarias y accesorios.

P Responsabilidade sobre o produto

Queremos salientar que segundo a lei da responsabilidade do fabricante, nós não nos responsabilizaremos por danos causados pelo nosso equipamento, quando estes ocorrerem em decorrência de reparações inadequadas ou da substituição de peças por peças não originais da GARDENA, ou peças não autorizadas.

A responsabilidade tornar-se-à nula também depois de reparações realizadas por oficinas não autorizadas pela GARDENA. Esta restrição valerá também para peças adicionais e acessórios.

PL Odpowiedzialność za produkt

Zwracamy Państwu uwagę, że nie ponosimy odpowiedzialności za uszkodzenia naszych maszyn, bądź szkody spowodowane ich wadliwym funkcjonowaniem, powstałe na skutek nieprawidłowo przeprowadzonych napraw lub użycia nieoryginalnych części zamiennych. Naprawy winny być przeprowadzane tylko przez punkty serwisowe Husqvarna lub autoryzowane serwisy. Dotyczy to również części uzupełniających i oprzyrządowania.

H Termékszavatosság

Nyomatékosan utalunk arra a tényre, hogy a termékszavatossági törvény szerint nem kell jótállást vállalnunk azokra a károokra, amelyeket nem a mi készülékeink okoztak, ha ezeket kátszerűtlen javítás okozta vagy egy alkatrész kicserélésénél nem a mi eredeti GARDENA alkatrészeinket vagy általunk engedélyezett alkatrészeket használtak fel és a javítást nem a GARDENA szerviz vagy egy erre felhatalmazott szakember végezte. Hasonlóképpen érvényes ez a kiegészítő alkatrészekre és tartozékokra is.

CZ Odpovědnost za výrobek

Výslovně upozorňujeme na to, že podle zákona o odpovědnosti za výrobek neneseme odpovědnost za škody způsobené našimi přístroji, pokud byly způsobené neodbornou opravou nebo použitím jiných než našich originálních náhradních dílů GARDENA nebo námi schválených dílů a neprovedením opravy servisem GARDENA nebo autorizovaným odborníkem. Odpovídající platí i pro doplňkové díly a příslušenství.

SK Predmet záruky

Upozorňujeme dôrazne na to, že podľa zákona o poskytovaní záruk nezodpovedáme za škody spôsobené našimi výrobkami, v prípade, že boli boli vyvolané neodbornými opravami, výmenou dielcov, ktoré nepatria k originálnym dielom GARDENA alebo neboli nami schválené a rovnako boli spôsobené servisnými zásahmi, ktoré neboli vykonané servisom GARDENA alebo autorizovaným odborníkom. Rovnako to platí pre doplnky a príslušenstvo.

GR Ευθύνη για το προϊόν

Σας υπενθυμίζουμε ρητά, ότι σύμφωνα με το νόμο περί ευθύνης για τα προϊόντα δεν ευθυνόμαστε για ενδεχόμενες βλάβες που προκαλούνται από τις συσκευές μας, εφόσον οφείλονται σε μία ακατάλληλη επισκευή ή σε μια αντικατάσταση τμημάτων για την οποία δεν έχουν χρησιμοποιηθεί τα πρωτότυπα ανταλλακτικά της GARDENA ή τα από μας εγκεκριμένα ανταλλακτικά και σε περίπτωση που δεν εκτελείται η επισκευή από το Τμήμα Εξυπηρέτησης Πελατών της GARDENA ή από έναν εξουσιοδοτημένο εξειδικευμένο τεχνίτη. Το ίδιο ισχύει για εξαρτήματα και συμπληρωματικά τμήματα.

SLO Jamstvo za izdelek

Pismo poudarjamo, da po zakonu jamstva za izdelek nismo odgovorni za škodo, ki bi nastala zaradi uporabe našega izdelka, prav tako tudi ne za škodo ki bi nastala zaradi nepravilnega popravila izdelka ali pri napačni zamenjavi delov, ki niso originalni deli GARDENA ali pri uporabi z naše strani potrjenih delov, ki pa niso bili vgrajeni v servisu GARDENA ali v naši pooblašteni servisni službi. Enako velja tudi za nadomestne dele in opremo.

HR Odgovornost za proizvod

Izričito napominjemo da u skladu sa Zakonom o odgovornosti za proizvode nismo odgovorni za štete uzrokovane našim uređajima ako su one izazvane nestručnim popravkom ili u slučaju zamjene dijelova nisu korišteni originalni GARDENA dijelovi ili dijelovi koje smo odobrili i popravak nije izvršio GARDENA servis ili ovlašteni stručnjak. Isto vrijedi i za dodatne dijelove i pribor.

RO Responsabilitatea legala a produsului

Menționăm în mod expres ca, în concordanță cu responsabilitatea legală a produsului, nu suntem răspunzători de nici un accident provocat de produsele noastre dacă se datorează reparării necorespunzătoare sau dacă piesele de schimb nu sunt originale GARDENA sau aprobate de GARDENA, sau dacă reparațiile nu au fost efectuate de un Centru de Service GARDENA sau un specialist autorizat. Aceleași prevederi se aplică și pieselor de schimb și accesoriilor.

BG Отговорност за качество

Изрично подчертаваме, че съгласно закона за отговорност за качество, ние не носим отговорност за вредите причинени от нашите уреди, ако същите са причинени от неправилен ремонт или при подмяната на части не са използвани оригинални части на GARDENA или части одобрени от нас и ремонта не е извършен от сервиз на GARDENA или оторизиран специалист. Същото важи за допълнителните части и принадлежности.

EST Tootevastutus

Juhime teie tähelepanu sellele, et tootevastutusseaduse kohaselt ei vastuta me meie seadmete poolt põhjustatud kahjude eest, kui need on tekkinud asjatundmatu paranduse tagajärjel või kui detaili vahetamisel ei kasutatud GARDENA originaalvaruosi ega meie poolt kasutada lubatud varuosia ja kui parandustöid ei ole teinud GARDENA klienditeenindusspetsialistid ega meie volitatud spetsialistid. Sama kehtib lisadetailide ja tarvikute kohta.

LT Atsakomybė už produkciją

Nurodome, kad remdamiesi Atsakomybės už produkciją įstatymu, neataskome už nuostolius, sukeltus mūsų prietaisy, jei jie atsirado dėl netinkamo remonto, arba, jei keičiant dalis, buvo naudojamasi neoriginalios GARDENA dalys arba dalys, kurių mes neleidome naudoti, o remontą atliko ne GARDENA servisas arba neįgaliotasis specialistas. Tas pats galioja papildomoms dalims ir priedams.

LV Produkta atbildība

Mēs skaidri norādām uz to, ka saskaņā ar Produktu atbildības likumu, mēs neatbildam par mūsu iekārtu radītiem zaudējumiem, ciktāl tos ir izraisījis neatbilstošs remonts vai daļu nomaiņa ar neoriģinālām GARDENA daļām vai ne ar mūsu norādītajām detaļām un remontu nav veicis GARDENA serviss vai pilnvarots speciālists. Tas pats attiecas uz papildinošajām daļām un piederumiem.

<p>D EG-Konformitätserklärung Der Unterzeichnete Husqvarna AB, 561 82 Huskvarna, Sweden bestätigt, dass die nachfolgend bezeichneten Geräte in der von uns in Verkehr gebrachten Ausführung die Anforderungen der harmonisierten EU-Richtlinien, EU-Sicherheitsstandards und produktspezifischen Standards erfüllen. Bei einer nicht mit uns abgestimmten Änderung der Geräte verliert diese Erklärung ihre Gültigkeit.</p>	<p>H EU-Megfelelőeségi nyilatkozat Alulírott, a Husqvarna AB, 561 82 Huskvarna, Sweden igazolja azt, hogy az alábbiakban megnevezett készülékek, az általunk forgalomba hozott kivételben teljesítik a harmonizációs EU-irányelvek, az EU biztonsági szabványok és a termékre jellemző szabványok követelményeit. Ha a készülékeken a mi beleegyezésünk nélkül változtatást végeznek, akkor ez a nyilatkozat érvényét veszti.</p>
<p>GB EU Declaration of Conformity The undersigned Husqvarna AB, 561 82 Huskvarna, Sweden hereby certifies that, when leaving our factory, the units indicated below are in accordance with the harmonised EU guidelines, EU standards of safety and product specific standards. This certificate becomes void if the units are modified without our approval.</p>	<p>CZ Prohlášení o shodě EU Podepsaný Husqvarna AB, 561 82 Huskvarna, Sweden potvrzuje, že dále uvedené přístroje v námi do provozu uvedeném provedení splňují požadavky harmonizačních směrnic EU, bezpečnostních norem EU a norem specifických pro výrobek. Při námi neschválené změně přístrojů ztrácí toto prohlášení platnost.</p>
<p>F Certificat de conformité aux directives européennes Le constructeur, soussigné : Husqvarna AB, 561 82 Huskvarna, Sweden déclare qu'à la sortie de ses usines le matériel neuf désigné ci-dessous étai conforme aux prescriptions des directives européennes énoncées ci-après et conforme aux règles de sécurité et autres règles qui lui sont applicables dans le cadre de l'Union européenne. Toute modification portée sur ce produit sans l'accord express de GARDENA supprime la validité de ce certificat.</p>	<p>SK EU-Vyhlasenie o zhode Nižšie uvedená firma Husqvarna AB, 561 82 Huskvarna, Sweden vyhlasuje, že uvedené zariadenia, ktoré sme uviedli na trh v ich vyhotovení spĺňajú požiadavky harmonizačných predpisov EU, bezpečnostných štandardov EU a výrobo-spezifických štandardov. Pri zmene zariadenia, ktorá nebola odsúhlasená výrobcom stráca toto vyhlásenie platnosť.</p>
<p>NL EU-overeenstemmingsverklaring Ondergetekende Husqvarna AB, 561 82 Huskvarna, Sweden bevestigt, dat de volgende genoemde apparaten in de door ons in de handel gebrachte uitvoering voldoen aan de eis van, en in overeenstemming zijn met de EU-richtlijnen, de EU-veiligheidsstandaard en de voor het product specifieke standaard. Bij een niet met ons afgestemde verandering aan de apparaten verliest deze verklaring haar geldigheid.</p>	<p>GR Δήλωση Συμμόρφωσης προς τις Οδηγίες της ΕΕ Η υπογράφουσα Husqvarna AB, 561 82 Huskvarna, Sweden δηλώνει, ότι τα εξής αναφερόμενα εκδοόμενα από την εταιρία μας προϊόντα ανταποκρίνονται σε όλες τις εναρμονισμένες προδιαγραφές της ΕΕ, στα πρότυπα ασφαλείας της ΕΕ και στα ειδικά για το προϊόν πρότυπα. Σε μία μη συμφωνημένη με την εταιρία μας τροποποίηση των συσκευών αυτή η δήλωση χάνει την ισχύ της.</p>
<p>S EU Tillverkarintyg Undertecknad firma Husqvarna AB, 561 82 Huskvarna, Sweden intygar härmed att nedan nämnda produkter överensstämmer med EU:s direktiv, EU:s säkerhetsstandard och produktspekifikation. Detta intyg upphör att gälla om produkten ändras utan vårt tillstånd.</p>	<p>SLO EU-izjava o skladnosti Podpisani proizvajalca «Husqvarna AB, 561 82 Huskvarna, Sweden» s podpisom potrjuje, da sledeće opisana naprava, ki smo jo poslali na tržišče izpolnjuje zahteve harmoniziranih standardov ES-smernic, ES-varnostnih standardov in izdelku specifičnih standardov. V primeru spremembe na napravi brez našega pisnega dovoljenja ta izjava izgubi svojo pomen in veljavnost.</p>
<p>DK EU Overensstemmelse certifikat Undertegnede Husqvarna AB, 561 82 Huskvarna, Sweden bekræfter hermed, at enheder listede herunder, ved afsendelse fra fabrikken, er i overensstemmelse med harmoniserede EU retningslinjer, EU sikkerheds standarder og produkt specifikations standarder. Dette certifikat træder ud af kraft hvis enhederne er ændret uden vor godkendelse.</p>	<p>HR Izjava o skladnosti EU-a Dolje potpisana tvrtka Husqvarna AB, 561 82 Huskvarna, Sweden ovime potvrđuje da dolje navedeni uređaji u izvedbi plasiranoj na tržište ispunjavaju zahtjeve harmoniziranih EU smjernica, EU sigurnosnih normi i normi za odresene proizvode. Ova izjava postaje ništavna u slučaju izmjene uređaja koje nismo odobrili.</p>
<p>FI EY-vaatimustenmukaisuusvakuutus Allekirjoittanut Husqvarna AB, 561 82 Huskvarna, Sweden vakuuttaa, että alla mainittu laitteet täyttävät tehtaaltamme lähtiesään yhdenmukaistettujen EY-direktiivien, EY-turvallisuusstandardien ja tuotekohtaisten standardien vaatimukset. Laitteisiin tehdyt muutokset, joista ei ole sovittu kanssamme, joutavat tämän vakuutuksen raukaamiseen.</p>	<p>RO UE-Certificat de conformitate Prin prezenta Husqvarna AB, 561 82 Huskvarna, Sweden, certifica faptul ca, in momentul in care produsele mentionate mai jos ies din fabrica sunt in concordanta cu directivele UE, standardele UE, standardele de siguranta UE si standardele specifice ale produsului UE. Acest certificat devine nul in cazul modificării aparatului la fără aprobarea noastră.</p>
<p>I Dichiarazione di conformità alle norme UE La sottoscritta Husqvarna AB, 561 82 Huskvarna, Sweden certifica che il prodotto qui di seguito indicato, nei modelli da noi commercializzati, è conforme alle direttive armonizzate UE nonché agli standard di sicurezza e agli standard specifici di prodotto. Qualunque modifica apportata al prodotto senza nostra specifica autorizzazione invalida la presente dichiarazione.</p>	<p>BG ЕС-Декларация за съответствие Подписаната фирма Husqvarna AB, 561 82 Huskvarna, Sweden декларира, че описаните по-долу уреди, пуснати в продажба съгласно нашата спецификация, изпълняват изискванията на хармонизираните ЕС-директиви, ЕС-стандартите за безопасност и специфичните производствени стандарти. При промяна на уреда, която не е съгласувана с нас, тази декларация губи своята валидност.</p>
<p>E Declaración de conformidad de la UE El que suscribe Husqvarna AB, 561 82 Huskvarna, Sweden declara que la presente mercancía, objeto de la presente declaración, cumple con todas las normas de la UE, en lo que a normas técnicas, de homologación y de seguridad se refiere. En caso de realizar cualquier modificación en la presente mercancía sin nuestra previa autorización, esta declaración pierde su validez.</p>	<p>EST Eli vastavusdeklaratsioon Allekirjutanu Husqvarna AB, 561 82 Huskvarna, Sweden kinnitab, et kirjeldatud seade vastab meie poolt riigusse viidud kujul ELi harmoniseeritud direktiividele, ELi ohutusstandarditele ja tootega seotud standarditele. Meiega kooskõlastamata muudatuse tegemise korral seadmel kaotab see deklaratsioon kehtivuse.</p>
<p>P Certificado de conformidad da UE Os abaixo mencionados Husqvarna AB, 561 82 Huskvarna, Sweden, por este meio certificam que ao sair da fábrica os aparelhos abaixo mencionados estão de acordo com as direttrizes harmonizadas da UE, padrões de segurança e de produtos específicos. Este certificado ficará nulo se as unidades forem modificadas sem a nossa aprovação.</p>	<p>LT ES Atitikties deklaracija Pasirašanti firma Husqvarna AB, 561 82 Huskvarna, Sweden patvirtina, kad žemiau nurodyti prietaisai ir jų modeliai, kuriuos paleidome į apyvartą, patenkina harmonizuotus ES direktyvas, ES saugumo standartus ir specifinius gaminių standartus. Atlikus bet kokį prietaiso pakeitimą, kuris nėra suderintas su mumis, ši deklaracija praranda galiojimą.</p>
<p>PL Deklaracja zgodności Unii Europejskiej Husqvarna AB, 561 82 Huskvarna, Sweden potwierdza, że poniżej określone urządzenia w wersji oferowanej przez nas do sprzedaży spełniają wymagania zharmonizowanych dyrektyw Unii Europejskiej, standardu bezpieczeństwa Unii Europejskiej i standardu specyficznego dla tego typu produktu. W przypadku zmiany urządzenia, która nie została z nami uzgodniona, niniejsza deklaracja traci moc obowiązującą.</p>	<p>LV ES-atbilstības deklarācija Parakstījusies Husqvarna AB, 561 82 Huskvarna, Sweden, Vācija apstiprina, ka sekojoši apzīmētās iekārtas, kurās mēs izplatām, savā izpildījumā atbilst harmonizētajām ES direktīvām, ES drošības standartiem un produkta specifiskajiem standartiem. Ar mūsu neapstiprinātām izmaiņām iekārtā šī deklarācija zaudē savu derīgumu.</p>

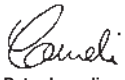
<p>Bezeichnung der Geräte: Description of the units: Désignation du matériel : Omschrijving van de apparaten: Produktbeskrivning: Beskrivelse af produktet: Laitteiden nimilyys: Descrizione dei prodotti: Descripción de la mercancía: Descrição dos aparelhos: Nazwa urządzeń: A készülékek megnevezése: Označení přístrojů: Označenie zariadenia: Ονομασία της συσκευής: Opis naprave: Oznaka uresaja: Descrierea articolului: Обозначение на уредите: Seadmete nimetus: Prietaisų pavadinimas: Iekārtu apzīmējums:</p>	<p>Accu-Hochentaster Battery Pole Pruner Élagieuse sur perche sur accu Accu-telescoopkettingzaag Batteridreven Knivståg Akku-grensav til højsiddende grene Accu-raivaussaha Potatore telescopico a batteria Sierra de pértiga telescópica con accu Serra accu para poda em altura Akumulatorowa pilarka tańczuchowa z trzonkiem teleskopowym Akumulátoros magassági ágvágó Akumulátorová teleskopická vyvėtovací pila Akumulátorový teleskopický odvetvovač Τηλεσκοπικό αλυσιπρίονο μπαταρίας Akumulatorski obrezovalnik za veje Akumulatorska teleskopska pila Foarfecă cu acumulator pentru răriea crengilor copacilor înalți Телескопична акумулаторна кастрачка Aluga kõrglõikur Akumulátorinė aukštąjovė Atzarotajs ar akumulatoru un teleskopisko kātu</p>	<p>Hinterlegte Dokumentation: GARDENA-Technische Dokumentation, M. Kugler 89079 Ulm</p> <p>Deposited Documentation: GARDENA Technical Documentation, M. Kugler 89079 Ulm</p> <p>Dokumentation déposée: Documentation technique GARDENA, M. Kugler 89079 Ulm</p>
<p>Typen: Types: Types: Type: Typ: Typer: Tyypit: Typi: Tipos: Tipos: Type: Typ: Τύποι:</p>	<p>Tipi: Tipovi: Tipuri: Tipove: Tüübid: Tipai: Tyypit: Typi: Tipos: Tipos: Type: Typ: Τύποι:</p>	<p>Anbringungsjahr der CE-Kennzeichnung: Year of CE marking: Année d'apposition du marquage CE : Installatiejaar van de CE-aanduiding: Märkningsår: CE-Märkningsår: CE-merkin kiinnitysvuosi: Anno di applicazione della certificazione CE: Colocación del distintivo CE: Ano de marcação pela CE: Rok nadania oznakowania CE: CE-jelzés elhelyezésének éve: Rok umístění značky CE: Rok udelenia značky CE: Ετος σήματος CE: Leto namestitve CE-oznake: Godina dobivanja CE oznake: Anul de marcare CE: Година на поставяне на CE-маркировка: CE-märgistuse paigaldamise aasta: Metai, kuriais pažymėta CE-ženklui: CE-marķējuma uzlikšanas gads:</p> <p style="text-align: right;">2013</p>
<p>EU-Richtlinien: EU directives: Directives européennes : EU-richtlijnen: EU directives: EU Retningslinier: EY-direktiivit: Direttive UE: Normativa UE: Diretrizes da UE: Dyrektwy Unii Europejskiej: EU-irányelvek: Směrnice EU: EU-Predpisy: Οδηγίες της ΕΕ: ES-smernice: EU smjernice: Directive UE: EC-директиви: ELI direktiivid: ES direktivos: ES-direktivas:</p>	<p>2006/42/EG 2004/108/EG 2011/65/EG 2006/95/EG</p>	<p>Ulm, den 04.11.2013 Ulm, 04.11.2013 Fait à Ulm, le 04.11.2013 Ulm, 04-11-2013 Ulm, 2013.11.04 Ulm, 04.11.2013 Ulmissa, 04.11.2013 Ulm, 04.11.2013 Ulm, 04.11.2013 Ulm, 04.11.2013 Ulm, 04.11.2013 Ulm, 04.11.2013 Ulm, 04.11.2013 Ulm, 04.11.2013 Ulm, 04.11.2013 Ulm, 04.11.2013 Ulm, 04.11.2013 Ulm, 04.11.2013 Ulm, 04.11.2013 Ulm, 04.11.2013 Ulm, 04.11.2013 Ulm, 04.11.2013 Ulm, 04.11.2013 Ulm, 04.11.2013 Ulm, 04.11.2013</p> <p>Der Bevollmächtigte Authorised representative Le mandataire De gevolmachtigde Auktoriserad representant Autoriseret repræsentant Valtuutettu edustaja Persona delegata La persona autorizada O representante Pelnomocnik Meghatalmazott Zplnomocněnec Spilnomocnený Ο εξουσιοδοτημένος Pooblaščenec Ovlaštena osoba Conducerea tehnică Упълномощен Volitatud esindaja Igalitasis atstovas Pilnvarotā persona</p>
<p>Harmonisierte EN:</p> <p>DIN EN ISO 12100 IEC 62133 EN ISO 11680-1 IEC 60335-1 EN IEC 60745-1 IEC 60335-2-29</p> <div style="text-align: right;">  Peter Lameli Chief Technical Officer </div>		

Deutschland / Germany

GARDENA GmbH
Central Service
Hans-Lorenser-Straße 40
D-89079 Ulm
Produktfragen:
(+49) 731 490-123
Reparaturen:
(+49) 731 490-290
service@gardena.com

Albania

COBALT Sh.p.k.
Rr. Siri Kodra
1000 Tirana

Argentina

Husqvarna Argentina S.A.
Av.del Libertador 5954 –
Piso 11 – Torre B
(C1428ARP) Buenos Aires
Phone: (+54) 11 5194 5000
info.gardena@
ar.husqvarna.com

Armenia

Garden Land Ltd.
61 Tigran Mets
0005 Yerevan

Australia

Husqvarna Australia Pty. Ltd.
Locked Bag 5
Central Coast BC
NSW 2252
Phone: (+61) (0) 2 4352 7400
customer.service@
husqvarna.com.au

Austria / Österreich

Husqvarna Austria GmbH
Consumer Products
Industriezeile 36
4010 Linz
Tel.: (+43) 732 77 01 01 - 90
consumer.service@
husqvarna.at

Azerbaijan

Firm Progress
a. Aliyev Str. 26A
10522 Baku

Belgium

GARDENA Belgium NV/SA
Sterrebeekstraat 163
1930 Zaventem
Phone: (+32) 2 720 92 12
Mail: info@gardena.be

Bosnia / Hercegovina

SILK TRADE d.o.o.
Industrijska zona Bukva bb
74260 Tešanj

Brazil

Husqvarna do Brasil Ltda
Av. Francisco Matrazzo,
1400 – 19º andar
São Paulo – SP
CEP: 05001-903
Tel: 0800-112252
marketing.br.husqvarna@
husqvarna.com.br

Bulgaria

Husqvarna България ЕООД
бул. „Андрей Липчев“ № 72
1799 София
Tel.: (+359) 02/9753076
www.husqvarna.bg

Canada / USA

GARDENA Canada Ltd.
100 Summerlea Road
Brampton, Ontario L6T 4X3
Phone: (+1) 905 792 9330
info@gardenaCanada.com

Chile

Maquinarias Agroforestales
Ltda. (Maga Ltda.)
Santiago, Chile
Avda. Chesterton
8355 comuna Las Condes
Phone: (+56) 2 202 4417
Dalton@magla.cl
Zipcode: 7560330

Temuco, Chile

Avda. Valparaiso # 01466
Phone: (+56) 45 222 126
Zipcode: 4780441

China

Husqvarna (China) Machinery
Manufacturing Co., Ltd.
No. 1355, Jia Xin Rd.,
Ma Lu Zhen, Jia Ding Dist.,
Shanghai
201801
Phone: (+86) 21 59159629
Domestic Sales
www.gardena.com.cn

Colombia

Husqvarna Colombia S.A.
Calle 18 No. 68 D-31, zona
Industrial de Montevideo
Bogotá, Cundinamarca
Tel. 571 2922700 ext. 105
jairo.salazar@
husqvarna.com.co

Costa Rica

Compania Exim
Euroiberoamericana S.A.
Los Colegios, Moravia,
200 metros al Sur del Colegio
Saint Francis – San José
Phone: (+506) 297 68 83
exim_euro@racsa.co.cr

Croatia

SILK ADRIA d.o.o.
Josipa Lončara 3
10090 Zagreb
Phone: (+385) 1 3794 580
silk.adria@zg-t.com.hr

Cyprus

Med Marketing
17 Digeni Akrita Ave
P.O. Box 27017
1641 Nicosia

Czech Republic

Husqvarna Česko s.r.o.
Türkova 2319/5b
149 00 Praha 4 – Chodov
Bežplatná infolinka:
800 100 425
servis@cz.husqvarna.com

Denmark

GARDENA/Husqvarna
Consumer Outdoor Products
Salgsafdelning Danmark
Box 9003
S-200 39 Malmö
info@gardena.dk

Dominican Republic

BOSQUESA, S.R.L
Carretera Santiago Licey
Km 5 ½
Esquina Copal II,
Santiago, Dominican Republic
Phone: (+809) 736-0333
joserbosquesa@claro.net.do

Ecuador

Husqvarna Ecuador S.A.
Arujos E1-181 y 10 de Agosto
Quito, Pichincha
Tel. (+593) 22800739
francisco.jacome@
husqvarna.com.ec

Estonia

Husqvarna Eesti OÜ
Consumer Outdoor Products
Kesk tee 10, Aaviku küla
Rae vald
Harju maakond
75305 Estonia
kontakt.etj@husqvarna.ee

Finland

Oy Husqvarna Ab
Consumer Outdoor Products
Lautatarhankatu 8 B / PL 3
00581 HELSINKI
info@gardena.fi

France

GARDENA France
Immeuble Expositif
ZAC des Barbanniers, B.F. 99
-F- 92232 GENNEVILLIERS
cedex
Tél. (+33) 01 40 85 30 40
service.consommateurs@
gardena.fr

Georgia

ALD Group
Belashvili 8
1159 Tbilisi

Great Britain

Husqvarna UK Ltd
Preston Road
Aycliffe Industrial Park
Newton Aycliffe
County Durham
DL5 6UP
info.gardena@
husqvarna.co.uk

Greece

HUSQVARNA ΕΛΛΑΣ Α.Ε.Β.Ε.
Υπ/μυ Ηφαίστου 33Α
Βτ. Πτε. Κορωπίου
194 00 Κορωπί Αττικής
V.A.T. EL094094640
Phone: (+30) 210 66 20225
info@husqvarna-consumer.gr

Hungary

Husqvarna Magyarország Kft.
Ezred u. 1-3
1044 Budapest
Telefon: (+36) 1 251-4161
vevoszolgalat.husqvarna@
husqvarna.hu

Iceland

O. Johnson & Kaaber
Túngahalsi 1
110 Reykjavik
oio@ok.is

Ireland

Husqvarna UK Ltd
Preston Road
Aycliffe Industrial Park
Newton Aycliffe
County Durham
DL5 6UP
info.gardena@
husqvarna.co.uk

Italy

Husqvarna Italia S.p.A.
Via Como 72
23868 VALMADRERA (LC)
Phone: (+39) 0341.203.111
info@gardenaitalia.it

Japan

KAKUICHI Co. Ltd.
Sumitomo Realty &
Development Kojimachi
BLDG., 8F
5-1 Nibanencho
Chiyoda-ku
Tokyo 102-0084
Phone: (+81) 33 264 4721
m_ishihara@kaku-ichi.co.jp

Kazakhstan

LAMED Ltd.
155/1, Tazhibayevoy Str.
050060 Almaty
IP Schmidt
Abayavenue 3B
110 005 Kostanay

Korea

Kyung Jin Trading Co., LTD.
107-4, SunDuk Bld.,
YangJae-dong,
Seocho-gu,
Seoul, (zipcode: 137-891)
Phone: (+82) (0)2 574-6300

Kyrgyzstan

Alye Maki
av. Molodaya Guardir J 3
720014
Bishkek

Latvia

Husqvarna Latvija
Consumer Outdoor Products
Bakūžu iela 6
LV-1024 Rīga
info@husqvarna.lv

Lithuania

UAB Husqvarna Lietuva
Consumer Outdoor Products
Atleities pl. 77C
LT-52104 Kaunas
centras@husqvarna.lt

Luxembourg

Magasins Jules Neuberg
39, rue Jacques Stas
Luxembourg-Gasperich 2549
Case Postale No. 12
Luxembourg 2010
Phone: (+352) 40 14 01
api@neuberg.lu

Mexico

AFOSA
Av. Lopez Mateos Sur # 5019
Col. La Calma 45070
Zapopan, Jalisco
Mexico
Phone: (+52) 33 3818-3434
icornejo@afosa.com.mx

Moldova

Comvel S.R.L.
290A Muncesti S.A.T.
2002 Chisinau

Netherlands

GARDENA Nederland B.V.
Postbus 50176
1305 AD ALMERE
Phone: (+31) 36 521 00 00
info@gardena.nl

Neth. Antilles

Jonka Enterprises N.V.
Sta. Rosa Weg 196
P.O. Box 8200
Curaçao
Phone: (+599) 9 767 66 55
pjm@jonka.com

New Zealand

Husqvarna New Zealand Ltd.
PO Box 76-437
Manukau City 2241
Phone: (+64) (0) 9 9202410
support.nz@husqvarna.co.nz

Norway

GARDENA
Husqvarna Consumer
Outdoor Products
Salgskontor Norge
Kleivveien 6
1540 Vestby
info@gardena.no

Peru

Husqvarna Perú S.A.
Jr. Ramón Cárcamo 710
Lima 1
Tel: (+51) 1 3320400 ext. 416
juan.remuzgo@
husqvarna.com

Poland

Husqvarna
Poland Spółka z o.o.
ul. Wysockiego 15 b
03-371 Warszawa
Phone: (+48) 22 330 96 00
gardena@husqvarna.com.pl

Portugal

Husqvarna Portugal, SA
Lagoa - Albarraque
2635 - 595 Rio de Mouro
Tel.: (+351) 21 922 85 30
Fax: (+351) 21 922 85 36
info@gardena.pt

Romania

Madex International Srl
Soseaua Odaii 117-123,
RO 013603
Bucuresti, S1
Phone: (+40) 21 352.76.03
madex@ines.ro

Russia

ООО „Хусварна“
141400, Московская обл.,
г. Химки,
улица Ленинградская,
владение 39, стр.6
Бизнес Центр
„Химки Бизнес Парк“,
помещение 0802_04

Serbia

Domel d.o.o.
Autoput za Novi Sad bb
11723 Belgrade
Phone: (+381) 11 848 48 33
miroslav.jejina@domel.rs

Singapore

Hy-Ray PRIVATE LIMITED
49 Jalan Pemimpin
#02-08 Tat Ann Building
Singapore 577185
Phone: (+65) 6253 2277
shiyang@hyray.com.sg

Slovak Republic

Husqvarna Cesko s.r.o.
Tel. Slovakia 2319/5b
149 00 Praha 4 – Chodov
Bežplatná infolinka:
800 154 004
servis@sk.husqvarna.com

Slovenia

Husqvarna Austria GmbH
Consumer Products
Industriezeile 36
4010 Linz
Tel.: (+43) 732 77 01 01 - 90
consumer.service@
husqvarna.at

South Africa

Husqvarna
South Africa (Pty) Ltd
Postnet Suite 250
Private Bag X6,
Cascades, 3202
South Africa
Phone: (+27) 33 846 9700
info@gardena.co.za

Spain

Husqvarna España S.A.
C/ Basauri, nº 6
La Florida
28023 Madrid
Phone: (+34) 91 708 05 00
atencioncliente@gardena.es

Suriname

Agrofix n.v.
Verlengde Hogestraat # 22
Phone: (+597) 472426
agrofix@sr.net
Pobox: 2006
Paramaribo
Suriname – South America

Sweden

Husqvarna AB
S-561 82 Huskvarna
info@gardena.se

Switzerland / Schweiz

Husqvarna Schweiz AG
Consumer Products
Industriestrasse 10
5506 Mägenwil
Phone: (+41) (0) 62 887 37 90
info@gardena.ch

Turkey

GARDENA Dost Diş Ticaret
Müesseslik A.Ş.
Sanayi Çik. Adı Sokak
No: 1/B Kartal
34873 Istanbul
Phone: (+90) 216 38 93 939
info@gardena-dost.com.tr

Ukraine / Україна

ТОВ «Хусварна Україна»
вул. Василієвська, 34,
офіс 204-г
03022, Київ
Тел. (+380) 044 498 39 02
info@gardena.ua

Uruguay

FELI SA
Entre Rios 1083 CP 11800
Montevideo – Uruguay
Tel: (+598) 2203 18 44
info@felisa.com.uy

Venezuela

Corporación Casa y Jardín C.A.
Av. Caroní, Edif. Trezmen, P.B.
Cinas de Bello Monte.
1050 Caracas.
Tlf: (+58) 212 992 33 22
info@casayjardin.net.ve

8866-20.960.03/0314

© GARDENA

Manufacturing GmbH

D-89070 Ulm

http://www.gardena.com