

EasyCut Li-18/23
Art. 9824

- | | |
|---|---|
| <p>D Betriebsanleitung
Accu-Turbotrimmer</p> <hr/> <p>GB Operating Instructions
Accu Turbotrimmer</p> <hr/> <p>F Mode d'emploi
Coupe-bordures à batterie</p> <hr/> <p>NL Gebruiksaanwijzing
Accu-Turbotrimmer</p> <hr/> <p>S Bruksanvisning
Accu-Turbotrimmer</p> <hr/> <p>DK Brugsanvisning
Accu-turbotrimmer</p> <hr/> <p>FI Käyttöohje
Accu-turbotrimmeri</p> <hr/> <p>N Bruksanvisning
Batteri-turbotrimmer</p> <hr/> <p>I Istruzioni per l'uso
Turbotrimmer a batteria</p> <hr/> <p>E Instrucciones de empleo
Recortabordes con accu</p> <hr/> <p>P Manual de instruções
Aparador de relva Accu-Turbotrimmer</p> <hr/> <p>PL Instrukcja obsługi
Podkaszarka akumulatorowa</p> <hr/> <p>H Használati utasítás
Akkumulátoros damilos fűszegélynyíró</p> <hr/> <p>CZ Návod k obsluze
Akumulátorový turbotrimmer</p> | <p>SK Návod na obsluhu
Akumulátorový turbotrimmer</p> <hr/> <p>GR Οδηγίες χρήσης
Επαναφορτιζόμενο κορευτικό πετόνιας</p> <hr/> <p>RUS Инструкция по эксплуатации
Аккумуляторный турботриммер</p> <hr/> <p>SLO Navodilo za uporabo
Akumulatorski turbo trimer obrezovalnik</p> <hr/> <p>HR Upute za uporabu
Baterijski turbo trimer za travu</p> <hr/> <p>SRB Uputstvo za rad
BIH Baterijska turbo trimer-kosilica</p> <hr/> <p>UA Інструкція з експлуатації
Акумуляторний турботриммер</p> <hr/> <p>RO Instrucțiuni de utilizare
Turbotrimmer cu baterie</p> <hr/> <p>TR Kullanma Kılavuzu
Akülü Turbo Tirpan</p> <hr/> <p>BG Инструкция за експлоатация
Акумулаторен Турботриммер</p> <hr/> <p>AL Manual përdorimi
Kositëse bari turbo me bateri</p> <hr/> <p>EST Kasutusjuhend
Akuga turbotrimmer</p> <hr/> <p>LT Eksploatavimo instrukcija
Akumuliatorinė turbo žoliapjovė</p> <hr/> <p>LV Lietošanas instrukcija
Turbotrimmeris ar akumulatoru</p> |
|---|---|

GARDENA EasyCut Li-18/23



To je prevod nemškega originalnega navodila za uporabo.

Prosimo, skrbno preberite navodila za uporabo in upoštevajte napisane nasvete.

V navodilu za uporabo preučite podatke o pravilni uporabi izdelka in se seznanite z varnostnimi opozorili.



Iz varnostnih razlogov tega izdelka ne smejo uporabljati osebe mlajše od 16 let, kot tudi osebe, ki niso seznanjene z navodili za uporabo. Osebe z omejenimi telesnimi in duševnimi sposobnostmi lahko uporabljajo ta izdelek samo pod nadzorom ali po navodilih pooblaščenih oseb. Otroci morajo biti pod nadzorom, zagotovite, da naprave ne bodo uporabljali kot igračo. Naprave nikakor ne uporabljajte, če ste utrujeni ali bolni ali pod vplivom alkohola, drog ter zdravil.

Kazalo:

→ Prosimo, skrbno shranite navodila za uporabo.

1. Področje uporabe vaše GARDENA kosilnice z nitko	187
2. Varnostni napotki	187
3. Montaža	189
4. Zagon	190
5. Uporaba	191
6. Shranjevanje	193
7. Vzdrževanje	193
8. Odpravljanje motenj	194
9. Razpoložljiva dodatna oprema	195
10. Tehnični podatki	196
11. Servis/garancija	196

1. Področje uporabe vaše GARDENA kosilnice z nitko

Namen:

GARDENA kosilnica z nitko je namenjen striženju in košenju trave in travnatih površin na vrtovih privatnih hiš.

Na javnih napravah, parkih, športnih objektih, cestah in v kmetijstvu ter gozdarstvu se ne sme uporabljati.

Pozor:



Zaradi nevarnosti telesnih poškodb orodja ne smete uporabljati za striženje žive meje ali za potrebe kompostiranja.

2. Varnostni napotki

→ Bodite pozorni na varnostna navodila za kosilnice z nitko.



POZOR!

→ Pred uporabo preberite navodila za uporabo!



NEVARNOST!

→ Kosilnico zaščitite pred vlago in dežjem!



NEVARNOST!

Poškodba tretje osebe!

→ Preprečite, da se med delovanjem ne približa tretja oseba!





NEVARNOST!

Poškodba oči in ušes!

→ **Nosite zaščito oči in sluha!**

Preskus pred vsako uporabo

→ Kosilnico preglejte pred vsako uporabo.

→ Preglejte, če so dovodi zraka prosti.

Obrezovalnika ne uporabljajte, če je poškodovan ali če so poškodovane ali obrabljene varnostne naprave (tlačno stikalo, varnostni pokrov) in/ali tuljava z nitko.

→ Nikoli ne premostiti varnostnih naprav.

→ Preverite rezilo pred pričetkom dela.

Odstranite tuje delce in tudi med delom bodite pozorni na tuje delce (npr. veje, vrvi, žice, kamne ...).

→ Če bi pri delu kljub temu naleteli na oviro, kosilnico z nitko izklopite in odstranite akumulator. Odstranite oviro; kosilnico z nitko preverite glede morebitnih poškodb in jo po potrebi dajte popraviti.

Uporaba / odgovornost



NEVARNOST! Nitka se tudi po izključitvi naprave še vrti!

→ **Roke in noge držite stran od delovnega področja, dokler se nitka povsem ne ustavi!**

Naprava lahko povzroči resne poškodbe!

→ Kosilnico z nitko uporabljajte izključno samo za namene, navedene v teh navodilih.

Odgovorni ste za varnost na svojem delovnem področju (v krogu 2 metrov).

→ Pazite na to, da se v bližini področja nevarnosti (v krogu 15 m) ne nahajajo druge osebe (še posebej otroci) in živali.

Po uporabi akumulator odstranite in kosilnico z nitko – še posebej navitek nitke – redno preverjajte glede poškodb ter ga po potrebi dajte popraviti strokovnim osebam.

→ Pri delu obvezno nosite zaščito za oči ali očala.

→ Nosite trdno obuvalo in dolge hlače za zaščito vaših nog. Z rokami in nogami se ne približujte vključenemu orodju!

→ Pri delu vedno pazite, da stojite na trdnih in stabilnih tleh.

Posebna pazljivost je potrebna pri vzvratni hoji, ker se lahko spotaknete.

→ Delajte samo pri zadostni svetlobi.

Prekinitve dela

→ Kosilnice z nitko nikoli ne puščajte brez nadzora na delovnem mestu.

→ Kadar prenehate z delom, akumulator odstranite in kosilnico z nitko odložite na varnem mestu.

→ Če bi z delom prekinili, da se odpravite na drugo področje izvajanja opravila, kosilnico z nitko obvezno izklopite, počakajte, da se delovno orodje zaustavi in umiri, in odstranite akumulator. Obrezovalnik prenašajte za ročaj.

Upoštevajte vplive okolja

→ Seznanite se z okolico in pazite na možne nevarnosti, ki jih zaradi hrupnosti orodja morebiti ne boste slišali.

→ Kosilnice z nitko nikoli ne uporabljajte v primeru nevarnosti nevihte, dežju, vlažni ali mokri okolici.

Varnost pri delu z akumulatorjem

→ Upoštevajte varnostna opozorila za akumulator.



NEVARNOST POŽARA!

Kratek stik!

→ **Kontaktov akumulatorja ne smete povezati s kovinskim predmetom.**



NEVARNOST POŽARA!

→ **Akumulatorja ne polniti v bližini kislin ali lahko vnetljivih materialov.**

Za polnjenje smete uporabljati samo originalno GARDENA polnilno napravo. Pri uporabi druge polnilne naprave lahko uničite akumulator ali celo zanetite požar.



NEVARNOST EKSPLOZIJE!

Akumulator zaščitite pred vročino in ognjem. Ne odlagajte na ogrevalna telesa in ne izpostavljajte sončnim žarkom za dalj časa.



Polnilca ne uporabljajte na prostem.

→ **Polnilca ne izpostavljajte vlagi ali mokroti.**

Akumulator uporabljajte in polnite samo pri temperaturi okolice od 0 °C do + 40 °C .

Akumulator, ki ne deluje več, je treba odstraniti v skladu s pravili. Ni ga dovoljeno pošiljati po pošti. Prosimo vas, da se glede podrobnosti obrnete na svoja lokalna podjetja za odstranjevanje odpadkov.

Omrežni kabel / polnilni kabel je potrebno redno preverjati glede znakov poškodb ali staranja (lomljivost); napravo smete uporabljati samo v brezpromisnem stanju.

Priloženi polnilec smete uporabljati samo za polnjenje priloženih akumulatorjev.

S polnilcem ne smete polniti baterij, ki so namenjene za enkratno uporabo (nevarnost požara).

Med polnjenjem akumulatorja kosilnice z nitko ni dovoljeno uporabljati.

Akumulator polnite samo pri temperaturi od 0 °C do 45 °C. Po večji obremenitvi vedno počakajte, da se akumulator ohladi.

Uporabiti je dovoljeno samo originalne GARDENA akumulatorje.

Shranjevanje

Kosilnice z nitko ne smete shranjevati na kraju kjer je več kot 35 °C ali pod direktnimi sončnimi žarki.

Kosilnice z nitko ne shranjujte na mestih z močnejšo statično energijo.

3. Montaža

Montaža obrezovalnika:

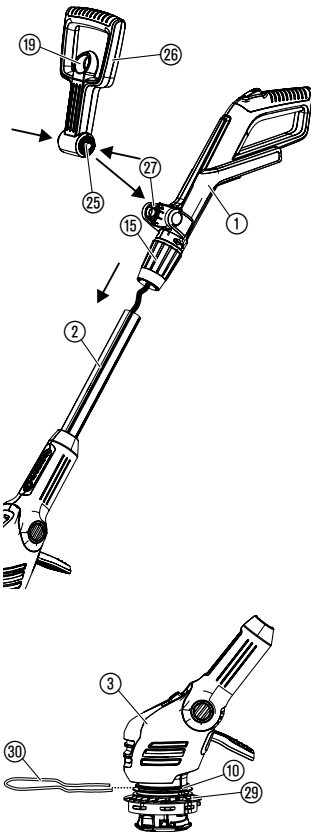

POZOR!

Ročaj je dovoljeno montirati le, če je kabel med ročajem in prečko v brezhibnem stanju. Če je kabel poškodovan, ročaja ni dovoljeno montirati. V tem primeru se obrnite na GARDENA servisno službo.



POZOR!

Kosilnico z nitko je dovoljeno uporabljati le z montiranim zaščitnim pokrovom ⑩.

1. Previdno dvignite ročaj ① skupaj s prečko ② iz embalaže. Pri tem kabla ni dovoljeno vleči.
2. Zagotovite, da se vpenjalna puša ⑮ nahaja v odprtem položaju (simbol odprte ključavnice).
3. Potisnite ročaj ① na prečko ②, tako da se slišno zaskoči. Pri tem kabla ni dovoljeno zasukati ali zataktni.
4. Z vlečenjem za ročaj ① preverite, ali se ta trdno prilega prečki ②. Ko sta ročaj ① in prečka ② montirana, ju ni mogoče več ločiti.
5. Privijte vpenjalni tulec ⑮ (simbol zaklenjene ključavnice).
6. Povlecite za zapah ⑲ dodatnega ročaja ⑳, pritisnite na obe zaskočni pritrdili ㉕ dodatnega ročaja ㉖ in tega z utor naprej potisnite v sprejemni nastavek ㉗, da se zaskoči.
7. Potisnite varnostni lok za rastline ㉘ od spredaj v zgornji utor ⑩ glave kosilnice z nitko ③. Pri tem pazite na to, da se kolesce ㉙ lahko prosto vrti (lok mora biti torej vstavljen s pregibom navzgor).

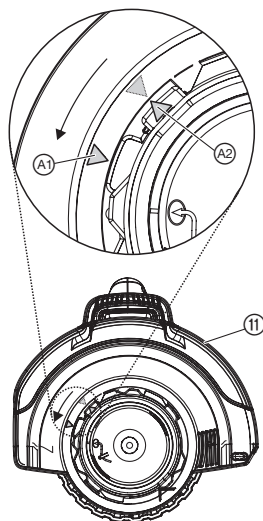

8. Pritisnite zaščitni pokrov 11 tako na glavo kosilnice z nitko 3, da se obe puščici A1, A2 nahajata ena nasproti drugi.
9. Obrnite zaščitni pokrov 11 v nasprotni smeri urnega kazalca, tako da se slišno zaskoči.

4. Zagon

Polnjenje akumulatorja:

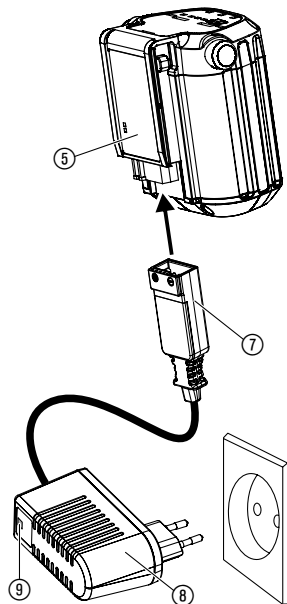
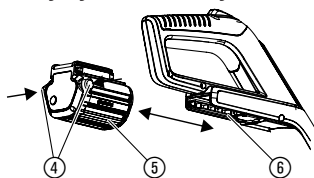

POZOR!

Previsoka napetost uniči akumulator in hitri polnilec.

→ Bodite pozorni na pravo omrežno napetost.

Pred prvo uporabo je potrebno akumulator v celoti napolniti. Čas polnjenja (pri praznem akumulatorju) glej 10. Tehnični podatki.

Litijeve-ionske akumulatorje lahko polnite v vsakem stanju napolnjenosti in polnjenje lahko kadarkoli prekinete, ne da bi s tem škodovali akumulatorju (ni učinka pomnilnika).

1. Pritisnite na obe tipki za odpahnitev 4 in akumulator 5 pred sprejemnim nastavkom za akumulator 6 na ročaju odstranite.
2. Vtičak polnilnega kabla 7 namestite na akumulator 5.
3. Polnilec 8 vstavite v ustrezno omrežno vtičnico.

Kontrolna lučka 9 na polnilniku vsako sekundo zeleno utripne:

Akumulator se polni.

Kontrolna lučka 9 na polnilniku sveti zeleno:

Akumulator je v celoti napolnjen.

(Čas polnjenja glej 7. Tehnični podatki).

Prikaz napolnjenosti akumulatorja med polnjenjem:

100 % poln	L1, L2 in L3 svetijo.
66 – 99 % poln	L1 in L2 svetita, L3 utripa.
33 – 65 % poln	L1 sveti, L2 utripa.
0 – 32 % poln	L1 utripa.

4. Najprej odstranite vtičak polnilnega kabla 7 z akumulatorja 5, nato izvlecite vtičak polnilne naprave 8 iz omrežne vtičnice.
5. Potisnite akumulator 5 na sprejemni nastavek za akumulator 6 na ročaju, tako da se slišno zaskoči.

Preprečite popolno izpraznitev akumulatorja:

Kadar je akumulator prazen, zaščita pred globinskim izpraznjenjem napravo samodejno izklopi, preden se akumulator popolnoma izprazni. Da se v celoti napolnjen akumulator ne izprazni preko polnilnika, odstranjenega iz vtičnice, je treba akumulator po polnjenju ločiti od polnilnika. Če ste akumulator skladiščili dlje kot 1 leto, ga je treba ponovno popolnoma napolniti. Če se je akumulator popolnoma izpraznil, na začetku postopka polnjenja lučka za nadzor polnjenja ⑨ utripa hitro (2-krat na sekundo). Če kontrolna lučka za nadzor polnjenja ⑨ čez 10 minut še vedno hitro utripa, je prisotna napaka (glejte 8. Odpravljanje motenj). Kadar utripa kontrolna lučka LED za napake ⑩ na akumulatorju, se je pojavila napaka (glejte 8. Odpravljanje motenj). V primeru popolnoma izpraznjenega akumulatorja lahko traja pribl. 20 minut, da se stanje napoljenosti prikaže z lučko LED na akumulatorju. Postopek polnjenja ves čas prikazuje utripajoča lučka LED ⑨ na polnilniku.

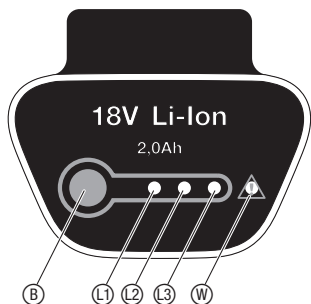

Prikaz napoljenosti akumulatorja med delovanjem:

→ Pritisnite tipko ⑥ na akumulatorju.

66 – 99 % poln	L1, L2 in L3 svetijo.
33 – 65 % poln	L1 in L2 svetita.
10 – 32 % poln	L1 sveti.
1 – 9 % poln	L1 utripa.
0 % poln	Ni prikaza.

5. Uporaba

NEVARNOST!



Nevarnost poškodb, če se kosilnica z nitko ne izklopi, ko spustimo vključno tipko!

→ Ne premoščajte varnostnih ali stikalnih nastavitev (npr. prevezava vključne tipke na ročaju)!

Nevarnost poškodb!

→ Pred vsako prestavitvijo delovnega položaja, dolžine prečke, dodatnega ročaja ali varnostnega loka za rastline akumulator odstranite!

Nastavite delovni položaj:

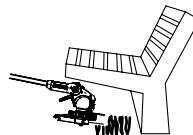
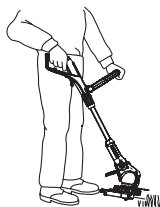

Delovni položaj 1:

Standardno košenje

Delovni položaj 2:

Košenje pod ovirami

Delovni položaj 1: Za standardno košenje.

Delovni položaj 2:

1. Pritisnite na pedal ⑩ in prečko spustite navzdol v zeleni delovni položaj.
2. Spustite pedal ⑩ in prečko pustite, da se zaskoči.

POZOR! V delovnem položaju 1 + 2 preprečite stik glave obrezovalnika s tlemi.

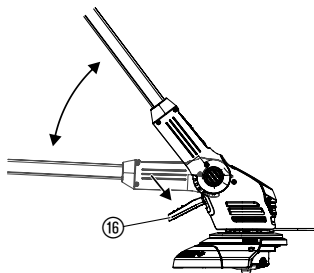

Nastavitev kosilnice na višino telesa:

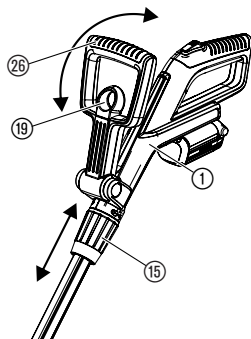

Nastavitev varnostnega loka za rastlin:

Nastavitev dolžine prečke:

→ Sprostite vpenjalni tulec (15), ročaj (1) pomaknite ven do želene dolžine prečke in vpenjalni tulec (15) ponovno zategnite.

Vpenjalna puša (15) mora biti tako trdno zategnjena, da prečke ni mogoče premakniti.

Nastavitev dodatnega ročaja:

→ Povlecite za zapah (19) dodatnega ročaja (26), dodatni ročaj (26) prestavite na željeni nagib in zapah (19) ponovno spustite.

Če je kosilnica z nitko nastavljena na vašo telesno velikost, mora biti telesna drža pokončna in glava kosilnice z nitko v **delovnem položaju 1** rahlo nagnjena naprej.

→ Držite kosilnico z nitko za ročaj (1) in dodatni ročaj (26), tako da je glava kosilnice z nitko nagnjena rahlo naprej.

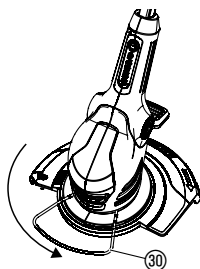

Delovni položaj

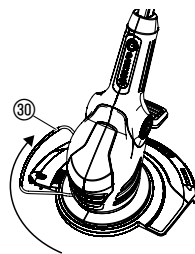

Parkirni položaj

→ Varnostni lok za rastline (30) zasukajte za 90° v želeni položaj, da zaskoči.

Zagon kosilnice:

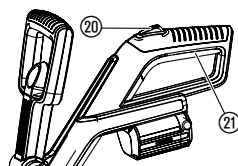

Podaljševanje nitke (avtomatsko):

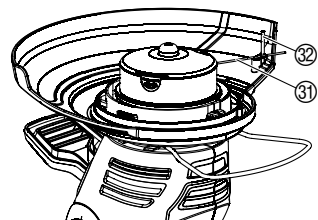

Vključitev kosilnice:

1. Pritisnite in držite vklopno zaporo (20) in nato pritisnite start tipko (21) na ročaju.
2. Vkllopno zaporo (20) ponovno izpustite.

Izključitev kosilnice:

→ Spustite start tipko (21) na ročaju.

Pravilno rezanje trave se lahko doseže samo, če je rezalna nitka (31) maks. dolžine.

Ko se po izklopu naprave zaustavi tuljava z nitko, se rezalna nitka (31) **avtomatsko podaljša**.

Nitka se podaljšuje samo v manjših korakih, potrebno je večkrat ponoviti postopek vklopa in izklopa naprave (do 6-krat). Pomembno pa je, da se tuljava pri vsakem izklopu popolnoma zaustavi.

Rezalna nitka je prave dolžine takrat, ko po vklopu slišno udari ob omejilec nitke (32).

Ko nitke zmanjka, je potrebno tuljavo zamenjati z novo (GARDENA nadomestna tuljava art. 5306).

6. Shranjevanje

Skладиščenje:

Mesto shranjevanja mora biti otrokom nedostopno.

1. Napolnite akumulator.
2. Kosilnico skladiščite na suhem mestu, zaščitenem pred zmrzaljo.

Priporočilo:

Kosilnico z nitko lahko obesite za ročaj. Pri visečem shranjevanju glava kosilnice z nitko ne bo po nepotrebnem obremenjena.

Odstranitev:

(po RL 2012/19/EU)



Naprave ne smete odstraniti v običajne gospodinjske odpadke, ampak jo je potrebno strokovno odstraniti.

→ Pomembno za Slovenijo: Izrabljeno napravo oddajte komunalni službi.

Odstranitev akumulatorja:



GARDENA Li-akumulator vsebuje litijeve-ionske celice; po koncu uporabe akumulatorja ne smete odstraniti v običajne gospodinjske odpadke.

Pomembno za Slovenijo:

Za strokovno odstranitev v Sloveniji je pooblaščen zastopništvo GARDENA ali pa se posvetujte s komunalno službo.

1. Litijev-ionski akumulator v celoti izpraznite.
2. Litijev-ionski akumulator odstranite v odpadke v skladu z zakonom.

7. Vzdrževanje

NEVARNOST!



Nevarnost poškodb z rezalno nitko!

→ Pred začetkom vzdrževanja obrezovalnika akumulator takoj odstranite!

Nevarnost poškodb in materialna škoda!

→ Obrezovalnika ne čistite z vodo ali vodnim curkom (še posebej ne pod visokim tlakom)!

Čiščenje obrezovalnika:

Dovod hladnega zraka mora biti vedno čist.

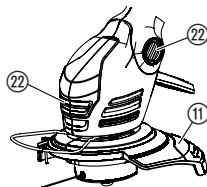

→ Po vsaki uporabi očistite vse premične dele, še posebej pa odstranite ostanke trave in umazanije iz pokrova (11) in zračnih odprtin (22).

Menjava navitka nitke:



Nevarnost poškodb!

→ Nikoli ne uporabljajte kovinskih rezilnih elementov ali nadomestnih delov in dodatne opreme, ki jih ni odobrilo podjetje GARDENA.

Uporabljajte lahko samo originalne GARDENA navitke nitke. Navitke nitke dobite pri vašem GARDENA prodajalcu ali direktno pri GARDENA servisu.

• GARDENA navitek nitke za kosilnico z nitko **art.-št. 5306**

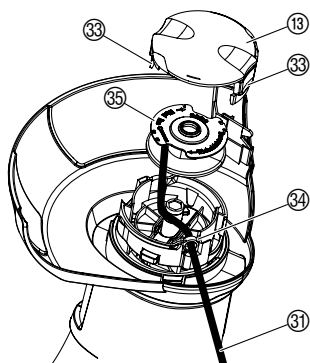

1. Akumulator odstranite.
2. Pokrov navitka 18 stisnite istočasno na obeh zaskočkah 33 in ga snemite.
3. Navitek nitke 35 vzemite ven.
4. Odstranite morebitno umazanijo.
5. Rezilno nitko 31 novega navitka nitke 35 napeljite skozi uho 34 in jo izvlecite za približno 10 cm.
6. Vstavite navitek nitke 35.
Ob tem rezilne nitke 31 ne smete zagozditi.
7. Pokrov navitka 18 namestite na ustrezno vodilo na pokrovu tako, da obe zaskočki 33 slišno zaskošita.
→ Če ne morete namestiti pokrova koluta, sukajte nitni kolot, dokler popolnoma ne sede na mesto.

8. Odpravljanje motenj

Nevarnost poškodb!



Ročen izvek rezilne nitke iz navitka nitke:

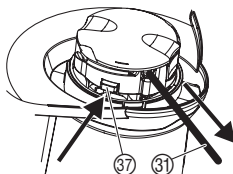

Sproščanje potegnjene / zlepljene rezilne nitke:

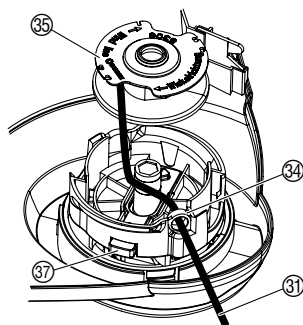

Nevarnost poškodb z rezalno nitko!







→ V primeru motenj akumulator takoj odstranite!

Rezilno nitko, ki je prekratka ali se ob vključitvi ne podaljša samodejno, lahko izvlečete ročno.

1. Akumulator snemite.
2. Držite z roko pritisnjen samodejni drsnik 37 in istočasno potegnite rezilno nitko 31.

Če je rezilna nitka 31 potegnjena v navitek nitke ali samodejno podaljševanje nitke še zmeraj ne deluje, je morda rezilna nitka zlepljena v navitku nitke 35.

1. Akumulator snemite.
2. Odstranite navitek nitke 35 kot je napisano spodaj pod točko 7. "Menjava navitka nitke".
3. Odvijte rezilno nitko 31, očistite navitek nitke 35 in rezilno nitko 31, nato rezilno nitko 31 ponovno navijte na navitek nitke 35.
4. Očistite samodejni drsnik 37.
Samodejni drsnik se mora prosto premikati.
5. Navitek nitke kot je napisano spodaj pod točko 7. "Menjava navitka nitke" ponovno vstavite.

Motnja	Možen vzrok	Pomoč
Kosilnica ne reže več	Nitka porabljena.	→ Zamenjajte navitek nitke (poglejte 7. Vzdrževanje "Menjava navitka nitke").
	Prekratka rezilna nitka ali samodejno podaljševanje nitke ne deluje.	→ Ročno izvlecite rezilno nitko iz navitka nitke.
	Rezilno nitko je potegnilo v navitek ali pa je rezilna nitka zagozdena.	→ Sprostite potegnjeno / zagozdeno rezilno nitko.
Vrvica ni mogoče podaljšati	Vrvica je postala (npr. čez zimo) presuha in preveč krhka.	→ Navitek nitke približno 10 ur namakajte v mlačni vodi.
Kosilnica z nitko se ne zažene	Akumulator je prazen.	→ Napolnite akumulator (glej 4. Zagon).
	Akumulator ni pravilno vstavljen v ročaj.	→ Akumulator potisnite v ročaj, tipki morata zaskočiti.
	Blokiran motor.	→ Blokado odstranite in napravo ponovno zaženite.
Nitka se hitro obrabi	Pogosti stik nitke s trdimi predmeti.	→ Preprečite pogosti stik nitke s trdimi predmeti.
Kosilnica z nitko se ustavi. Lučka LED za napake  utripa	Preobremenitev akumulatorja.	→ Počakajte 10 sek. Pritisnite tipko  na akumulatorju in napravo ponovno zaženite.
	Dovoljena temperatura delovanja je bila presežena.	→ Akumulator pustite pribl 15 minut, da se ohladi. Pritisnite tipko  na akumulatorju in napravo ponovno zaženite.
Kontrolna lučka  na polnilniku ne sveti	Polnilnik ali polnilni kabel ni pravilno vtaknjen.	→ Polnilnik in polnilni kabel pravilno vtaknite.
Kontrolna lučka  na polnilniku hitro utripa (2-krat na sekundo)	Napaka pri polnjenju.	→ Polnilnik iztaknite in ga ponovno vtaknite.
Kosilnica z nitko se ustavi. Lučka LED za napake  sveti	Napaka akumulatorja / akumulator je okvarjen.	→ Pritisnite tipko  na akumulatorju in napravo ponovno zaženite.
Akumulatorja ni več možno napolniti	Akumulator je okvarjen.	→ Zamenjajte akumulator (art.-št. 9840).

Dovoljeno je uporabiti le originalni GARDENA akumulator BLi 18 (art.-št. 9840).
Dobavljiv je pri GARDENA zastopnikih ali direktno v servisu GARDENA.



Če se pojavijo napake, ki niso opisane zgoraj, se posvetujte z osebjem servisa GARDENA. Popravila smejo izvajati samo v servisih GARDENA ali v pooblaščenih servisih GARDENA.

9. Razpoložljiva dodatna oprema

GARDENA nadomestni akumulator BLi 18	Akumulator za dodatni čas delovanja ali za zamenjavo z 2,0 Ah.	art.-št. 9840
GARDENA navitek nitke za kosilnico z nitko		art.-št. 5306

10. Tehnični podatki

Turbo obrezovalnik	EasyCut Li-18/23 (art.-št. 9824)
Premer nitke	1,5 mm
Premer odrezovanja	230 mm
Dolžina rezalne nitke	10 m
Podaljševanje nitke	Popolna avtomatika
Vrtilna hitrost	ca. 8500 vrt. /min
Teža vključno z akumulatorjem	ca. 2,8 kg
Karakteristična vrednost emisij	
$L_{pa}^{1)}$ na delovnem mestu	74 dB (A)
Nestabilnost k_{pa}	3 dB (A)
Raven zvočne moči $L_{WA}^{2)}$	Izmerjeno 86 dB (A) / zagotovljeno 90 dB (A)
Nestabilnost k_{WA}	4,3 dB (A)
Vibracije $a_{vhw}^{3)}$	2,8 m/s ²
Nestabilnost k_a	1,5 m/s ²
Akumulator	Litijev-ionski (18 V)
Kapaciteta akumulatorja	2,0 Ah
Čas polnjenja akumulatorja	ca. 3 h 80 % / ca. 5 h 100 %
Čas delovanja	ca. 30 min. (pri polnem akumulatorju)
Polnilna naprava	
Napetost omrežja	230 V / 50 – 60 Hz
Maks. izhodni tok	600 mA
Izhodna napetost	18 V (DC)

Merilni postopek: ¹⁾ DIN EN 60335-2-91 ²⁾ RL 2000/14/EG ³⁾ DIN EN 786. Navedene vrednosti emisij tresljajev so izmerjene v standardnih preizkusnih postopkih in se lahko uporabljajo za primerjavo med različnimi električnimi orodji. Lahko se uporabljajo tudi za začetno oceno odstopanja. Emisijske vrednosti lahko odstopajo od te vrednosti pri dejanski uporabi električnega orodja.

11. Servis / Garancija

Garancija:

V garancijskem primeru so servisne storitve za Vas brezplačne.

GARDENA daje za ta izdelek dve leti garancije (od datuma nakupa). Ta garancijska storitev se nanaša na občutne pomanjkljivosti naprave, ki se dokazljivo nanašajo na tovarniške napake ali pomanjkljivosti materiala. Garancijska storitev se po naši izbiri opravi z nadomestitvijo z brezhibno napravo ali brezplačnim popravilom poslane naprave, če so izpolnjene naslednje prepodstavke:

- Z napravo ste ravnali strokovno in v skladu s priporočili v Navodilih za uporabo.
- Niti kupec niti kakšna tretja oseba ni skušala popravljati naprave. Obrabna dela navitek nitke in pokrov navitka sta izključena iz garancije. Ta garancija proizvajalca ne zadeva obstoječe jamstvenih zahtevkov med trgovcem / prodajalcem.

V primeru, da je potrebna servisna storitev, pošljite pokvarjeno napravo, skupaj s kopijo računa in opisom napake v pošiljki z znamko, na naslov najbližjega servisa, ki so naštetni na zadnji strani. Ko bo naprava popravljena, Vam jo bomo brezplačno poslali nazaj.

D Produkthaftung

Wir weisen ausdrücklich darauf hin, dass wir nach dem Produkthaftungsgesetz nicht für durch unsere Geräte hervorgerufene Schäden einzustehen haben, sofern diese durch unsachgemäße Reparatur verursacht oder bei einem Teileaustausch nicht unsere originale GARDENA Teile oder von uns freigegebene Teile verwendet wurden und die Reparatur nicht vom GARDENA Service oder dem autorisierten Fachmann durchgeführt wird. Entsprechendes gilt für Ergänzungssteile und Zubehör.

GB Product Liability

We expressly point out that, in accordance with the product liability law, we are not liable for any damage caused by our units if it is due to improper repair or if parts exchanged are not original GARDENA parts or parts approved by us, and, if the repairs were not carried out by a GARDENA Service Centre or an authorised specialist. The same applies to spare parts and accessories.

F Responsabilité

Nous vous signalons expressément que GARDENA n'est pas responsable des dommages causés par ses appareils, dans la mesure où ces dommages seraient causés suite à une réparation non conforme, dans la mesure où, lors d'un échange de pièces, les pièces d'origine GARDENA n'auraient pas été utilisées, ou si la réparation n'a pas été effectuée par le Service Après-Vente GARDENA ou l'un des Centres SAV agréés GARDENA. Ceci est également valable pour tout ajout de pièces et d'accessoires autres que ceux préconisés par GARDENA.

NL Productaansprakelijkheid

Wij wijzen er nadrukkelijk op, dat wij op grond van de wet aansprakelijkheid voor producten niet aansprakelijk zijn voor schade ontstaan door onze apparaten, indien deze door onvakkundige reparatie veroorzaakt zijn, of er bij het uitwisselen van onderdelen geen gebruik gemaakt werd van onze originele GARDENA onderdelen of door ons vrijgegeven onderdelen en de reparatie niet door de GARDENA technische dienst of de bevoegde vakman uitgevoerd werd. Ditzelfde geldt voor extra-onderdelen en accessoires.

S Produktansvar

Tillverkaren är inte ansvarig för skada som orsakats av produkten om skadan beror på att produkten har reparerats felaktigt eller om, vid reparation eller utbyte, andra än Original GARDENA reservdelar har använts. Samma sak gäller för kompletteringsdelar och tillbehör.

DK Produktansvar

Vi gør udtrykkeligt opmærksom på, at vi i henhold til produktansvarsloven ikke er ansvarlige for skader forårsaget af vores udstyr, såfremt det sker på grund af uautoriserede reparationer eller hvis dele er skiftet ud og der ikke er anvendt originale GARDENA dele eller dele godkendt af os, eller hvis reparationerne ikke er udført af GARDENA-service eller en autoriseret fagmand. Det samme gælder for ekstra udstyr og tilbehør.

FI Tuotevastuu

Korostamme nimenomaan, että tuotevastuulain nojalla emme ole vastuussa laitteistamme johtuneista vahingoista, mikäli nämä ovat aiheutuneet epäasianmukaisesta korjauksesta tai osia vaihdettaessa ei ole käytetty alkuperäisiä GARDENA-varaosia tai hyväksymiämme osia ja korjauksen on suorittanut muu kuin GARDENA-huoltokeskus tai valtuuttamamme ammattihenkilö. Tämä pätee myös lisäksiin ja lisävarusteisiin.

I Responsabilità del prodotto

Si rende espressamente noto che, conformemente alla legislazione sulla responsabilità del prodotto, non si risponde di danni causati da nostri articoli se originati da riparazioni eseguite non correttamente o da sostituzioni di parti effettuate con materiale non originale GARDENA o comunque da noi non approvato e, in ogni caso, qualora l'intervento non venga eseguito da un centro assistenza GARDENA o da personale specializzato autorizzato. Lo stesso vale per le parti complementari e gli accessori.

E Responsabilidad de productos

Advertimos que conforme a la ley de responsabilidad de productos no nos responsabilizamos de daños causados por nuestros aparatos, siempre y cuando dichos daños hayan sido originados por arreglos o reparaciones indebidas, por recambios con piezas que no sean piezas originales GARDENA o bien piezas no autorizadas por nosotros, así como en aquellos casos en que la reparación no haya sido efectuada por un Servicio Técnico GARDENA o por un técnico autorizado. Lo mismo es aplicable para las piezas complementarias y accesorios.

P Responsabilidade sobre o produto

Queremos salientar que segundo a lei da responsabilidade do fabricante, nós não nos responsabilizaremos por danos causados pelo nosso equipamento, quando estes ocorrerem em decorrência de reparações inadequadas ou da substituição de peças por peças não originais da GARDENA, ou peças não autorizadas.

A responsabilidade tornar-se-à nula também depois de reparações realizadas por oficinas não autorizadas pela GARDENA. Esta restrição valerá também para peças adicionais e acessórios.

PL Odpowiedzialność za produkt

Zwracamy Państwa uwagę, że nie ponosimy odpowiedzialności za uszkodzenia naszych maszyn, bądź szkody spowodowane ich wadliwym funkcjonowaniem, powstałe na skutek nieprawidłowo przeprowadzonych napraw lub użycia nieoryginalnych części zamiennych. Naprawy winny być przeprowadzane tylko przez punkty serwisowe Husqvarna lub autoryzowane serwisy. Dotyczy to również części uzupełniających i oprzyrządowania.

H Termékszavatosság

Nyomatékosan utalunk arra a tényre, hogy a termékszavatossági törvény szerint nem kell jótállást vállalnunk azokra a károokra, amelyeket nem a mi készülékeink okoztak, ha ezeket kátszzerűten javítás okozta vagy egy alkatrész kicserélésénél nem a mi eredeti GARDENA alkatrészeinket vagy általunk engedélyezett alkatrészeket használtak fel és a javítást nem a GARDENA szerviz vagy egy erre felhatalmazott szakember végezte. Hasonlóképpen érvényes ez a kiegészítő alkatrészekre és tartozékokra is.

CZ Odpovědnost za výrobek

Výslovně upozorňujeme na to, že podle zákona o odpovědnosti za výrobek neneseme odpovědnost za škody způsobené našimi přístroji, pokud byly způsobené neodbornou opravou nebo použitím jiných než našich originálních náhradních dílů GARDENA nebo námi schválených dílů a neprovedením opravy servisem GARDENA nebo autorizovaným odborníkem. Odpovídající platí i pro doplňkové díly a příslušenství.

SK Predmet záruky

Upozorňujeme dôrazne na to, že podľa zákona o poskytovaní záruk nezodpovedáme za škody spôsobené našimi výrobkami, v prípade, že boli boli vyvolané neodbornými opravami, výmenou dielcov, ktoré nepatria k originálnym dielom GARDENA alebo neboli nami schválené a rovnako boli spôsobené servisnými zásahmi, ktoré neboli vykonané servisom GARDENA alebo autorizovaným odborníkom. Rovnako to platí pre doplnky a príslušenstvo.

GR Ευθύνη για το προϊόν

Σας υπενθυμίζουμε ρητά, ότι σύμφωνα με το νόμο περί ευθύνης για τα προϊόντα δεν ευθυνόμαστε για ενδεχόμενες βλάβες που προκαλούνται από τις συσκευές μας, εφόσον οφείλονται σε μία ακατάλληλη επισκευή ή σε μια αντικατάσταση τμημάτων για την οποία δεν έχουν χρησιμοποιηθεί τα πρωτότυπα ανταλλακτικά της GARDENA ή τα από μας εγκεκριμένα ανταλλακτικά και σε περίπτωση που δεν εκτελείται η επισκευή από το Τμήμα Εξυπηρέτησης Πελατών της GARDENA ή από έναν εξουσιοδοτημένο εξειδικευμένο τεχνίτη. Το ίδιο ισχύει για εξαρτήματα και συμπληρωματικά τμήματα.

SLO Jamstvo za izdelek

Pismo poudarjamo, da po zakonu jamstva za izdelek nismo odgovorni za škodo, ki bi nastala zaradi uporabe našega izdelka, prav tako tudi ne za škodo ki bi nastala zaradi nepravilnega popravila izdelka ali pri napačni zamenjavi delov, ki niso originalni deli GARDENA ali pri uporabi z naše strani potrjenih delov, ki pa niso bili vgrajeni v servisu GARDENA ali v naši pooblašteni servisni službi. Enako velja tudi za nadomestne dele in opremo.

HR Odgovornost za proizvod

Izričito napominjemo da u skladu sa Zakonom o odgovornosti za proizvode nismo odgovorni za štete uzrokovane našim uređajima ako su one izazvane nestručnim popravkom ili u slučaju zamjene dijelova nisu korišteni originalni GARDENA dijelovi ili dijelovi koje smo odobrili i popravak nije izvršio GARDENA servis ili ovlašteni stručnjak. Isto vrijedi i za dodatne dijelove i pribor.

RO Responsabilitatea legala a produsului

Menționăm în mod expres ca, în concordanță cu responsabilitatea legală a produsului, nu suntem răspunzători de nici un accident provocat de produsele noastre dacă se datorează reparării necorespunzătoare sau dacă piesele de schimb nu sunt originale GARDENA sau aprobate de GARDENA, sau dacă reparațiile nu au fost efectuate de un Centru de Service GARDENA sau un specialist autorizat. Aceleași prevederi se aplică și pieselor de schimb și accesoriilor.

BG Отговорност за качество

Изрично подчертаваме, че съгласно закона за отговорност за качество, ние не носим отговорност за вредите причинени от нашите уреди, ако същите са причинени от неправилен ремонт или при подмяната на части не са използвани оригинални части на GARDENA или части одобрени от нас и ремонта не е извършен от сервиз на GARDENA или оторизиран специалист. Същото важи за допълнителните части и принадлежности.

EST Tootevastutus

Juhime teie tähelepanu sellele, et tootevastutusseaduse kohaselt ei vastuta me meie seadmete poolt põhjustatud kahjude eest, kui need on tekkinud asjatundmatu paranduse tagajärjel või kui detaili vahetamisel ei kasutatud GARDENA originaalvaruosi ega meie poolt kasutada lubatud varuosia ja kui parandustöid ei ole teinud GARDENA klienditeenindusspetsialistid ega meie volitatud spetsialistid. Sama kehtib lisadetailide ja tarvikute kohta.

LT Atsakomybė už produkciją

Nurodome, kad remdamiesi Atsakomybės už produkciją įstatymu, neataskome už nuostolius, sukeltus mūsų prietaisy, jei jie atsirado dėl netinkamo remonto, arba, jei keičiant dalis, buvo naudojamasi neoriginalios GARDENA dalys arba dalys, kurių mes neleidome naudoti, o remontą atliko ne GARDENA servisas arba neįgaliotasis specialistas. Tas pats galioja papildomoms dalims ir priedams.

LV Produkta atbildība

Mēs skaidri norādām uz to, ka saskaņā ar Produktu atbildības likumu, mēs neatbildam par mūsu iekārtu radītiem zaudējumiem, ciktāl tos ir izraisījis neatbilstošs remonts vai dalu nomaiņa ar neoriģinālām GARDENA daļām vai ne ar mūsu norādītajām detaļām un remontu nav veicis GARDENA serviss vai pilnvarots speciālists. Tas pats attiecas uz papildinošajām daļām un piederumiem.

<p>D EG-Konformitätserklärung Der Unterzeichnete Husqvarna AB, 561 82 Huskvarna, Sweden bestätigt, dass die nachfolgend bezeichneten Geräte in der von uns in Verkehr gebrachten Ausführung die Anforderungen der harmonisierten EU-Richtlinien, EU-Sicherheitsstandards und produktspezifischen Standards erfüllen. Bei einer nicht mit uns abgestimmten Änderung der Geräte verliert diese Erklärung ihre Gültigkeit.</p>	<p>H EU-Megfelelőeségi nyilatkozat Alulírott, a Husqvarna AB, 561 82 Huskvarna, Sweden igazolja azt, hogy az alábbiakban megnevezett készülékek, az általunk forgalomba hozott kivételben teljesítik a harmonizációs EU-irányelvek, az EU biztonsági szabványok és a termékre jellemző szabványok követelményeit. Ha a készülékeken a mi beleegyezésünk nélkül változtatást végeznek, akkor ez a nyilatkozat érvényét veszti.</p>
<p>GB EU Declaration of Conformity The undersigned Husqvarna AB, 561 82 Huskvarna, Sweden hereby certifies that, when leaving our factory, the units indicated below are in accordance with the harmonised EU guidelines, EU standards of safety and product specific standards. This certificate becomes void if the units are modified without our approval.</p>	<p>CZ Prohlášení o shodě EU Podepsaný Husqvarna AB, 561 82 Huskvarna, Sweden potvrzuje, že dále uvedené přístroje v námi do provozu uvedeném provedení splňují požadavky harmonizačních směrnic EU, bezpečnostních norem EU a norem specifických pro výrobek. Při námi neschválené změně přístrojů ztrácí toto prohlášení platnost.</p>
<p>F Certificat de conformité aux directives européennes Le constructeur, soussigné : Husqvarna AB, 561 82 Huskvarna, Sweden déclare qu'à la sortie de ses usines le matériel neuf désigné ci-dessous étai conforme aux prescriptions des directives européennes énoncées ci-après et conforme aux règles de sécurité et autres règles qui lui sont applicables dans le cadre de l'Union européenne. Toute modification portée sur ce produit sans l'accord express de GARDENA supprime la validité de ce certificat.</p>	<p>SK EU-Vyhlasenie o zhode Nižšie uvedená firma Husqvarna AB, 561 82 Huskvarna, Sweden vyhlasuje, že uvedené zariadenia, ktoré sme uviedli na trh v ich vyhotovení spĺňajú požiadavky harmonizačných predpisov EU, bezpečnostných štandardov EU a výrobo-spezifických štandardov. Pri zmene zariadenia, ktorá nebola odsúhlasená výrobcom stráca toto vyhlásenie platnosť.</p>
<p>NL EU-overeenstemmingsverklaring Ondergetekende Husqvarna AB, 561 82 Huskvarna, Sweden bevestigt, dat de volgende genoemde apparaten in de door ons in de handel gebrachte uitvoering voldoen aan de eis van, en in overeenstemming zijn met de EU-richtlijnen, de EU-veiligheidsstandaard en de voor het product specifieke standaard. Bij een niet met ons afgestemde verandering aan de apparaten verliest deze verklaring haar geldigheid.</p>	<p>GR Δήλωση Συμμόρφωσης προς τις Οδηγίες της ΕΕ Η υπογράφουσα Husqvarna AB, 561 82 Huskvarna, Sweden δηλώνει, ότι τα εξής αναφερόμενα εκδοόμενα από την εταιρία μας προϊόντα ανταποκρίνονται σε όλες τις εναρμονισμένες προδιαγραφές της ΕΕ, στα πρότυπα ασφαλείας της ΕΕ και στα ειδικά για το προϊόν πρότυπα. Σε μία μη συμφωνημένη με την εταιρία μας τροποποίηση των συσκευών αυτή η δήλωση χάνει την ισχύ της.</p>
<p>S EU Tillverkarintyg Undertecknad firma Husqvarna AB, 561 82 Huskvarna, Sweden intygar härmed att nedan nämnda produkter överensstämmer med EU:s direktiv, EU:s säkerhetsstandard och produktspecifikation. Detta intyg upphör att gälla om produkten ändras utan vårt tillstånd.</p>	<p>SLO EU-izjava o skladnosti Podpisani proizvajalca «Husqvarna AB, 561 82 Huskvarna, Sweden» s podpisom potrjuje, da sledeće opisana naprava, ki smo jo poslali na tržišče izpolnjuje zahteve harmoniziranih standardov ES-smernic, ES-varnostnih standardov in izdelku specifičnih standardov. V primeru spremembe na napravi brez našega pisnega dovoljenja ta izjava izgubi svoj pomen in veljavnost.</p>
<p>DK EU Overensstemmelse certifikat Undertegnede Husqvarna AB, 561 82 Huskvarna, Sweden bekræfter hermed, at enheder listede herunder, ved afsendelse fra fabrikken, er i overensstemmelse med harmoniserede EU retningslinjer, EU sikkerheds standarder og produkt specifikations standarder. Dette certifikat træder ud af kraft hvis enhederne er ændret uden vor godkendelse.</p>	<p>HR Izjava o skladnosti EU-a Dolje potpisana tvrtka Husqvarna AB, 561 82 Huskvarna, Sweden ovime potvrđuje da dolje navedeni uređaji u izvedbi plasiranoj na tržište ispunjavaju zahtjeve harmoniziranih EU smjernica, EU sigurnosnih normi i normi za odresene proizvode. Ova izjava postaje ništavna u slučaju izmjene uređaja koje nismo odobrili.</p>
<p>FI EY-vaatimustenmukaisuusvakuutus Allekirjoittanut Husqvarna AB, 561 82 Huskvarna, Sweden vakuuttaa, että alla mainittu laitteet täyttävät tehtaaltamme lähtießään yhdenmukaistettujen EY-direktiivien, EY-turvallisuusstandardien ja tuotekohtaisten standardien vaatimukset. Laitteisiin tehyd muutokset, joista ei ole sovittu kanssamme, joutavat tämän vakuutuksen raukaamiseen.</p>	<p>RO UE-Certificat de conformitate Prin prezenta Husqvarna AB, 561 82 Huskvarna, Sweden, certifica faptul ca, in momentul in care produsele mentionate mai jos ies din fabrica sunt in concordanta cu directivele UE, standardele de siguranta UE si standardele specifice ale produsului UE. Acest certificat devine nul in cazul modificării aparatului la fabricarea noastră.</p>
<p>I Dichiarazione di conformità alle norme UE La sottoscritta Husqvarna AB, 561 82 Huskvarna, Sweden certifica che il prodotto qui di seguito indicato, nei modelli da noi commercializzati, è conforme alle direttive armonizzate UE nonché agli standard di sicurezza e agli standard specifici di prodotto. Qualunque modifica apportata al prodotto senza nostra specifica autorizzazione invalida la presente dichiarazione.</p>	<p>BG ЕС-Декларация за съответствие Подписаната фирма Husqvarna AB, 561 82 Huskvarna, Sweden декларира, че описаните по-долу уреди, пуснати в продажба съгласно нашата спецификация, изпълняват изискванията на хармонизираните ЕС-директиви, ЕС-стандарти за безопасност и специфичните производствени стандарти. При промяна на уреда, която не е съгласувана с нас, тази декларация губи своята валидност.</p>
<p>E Declaración de conformidad de la UE El que suscribe Husqvarna AB, 561 82 Huskvarna, Sweden declara que la presente mercancía, objeto de la presente declaración, cumple con todas las normas de la UE, en lo que a normas técnicas, de homologación y de seguridad se refiere. En caso de realizar cualquier modificación en la presente mercancía sin nuestra previa autorización, esta declaración pierde su validez.</p>	<p>EST Eli vastavusdeklaratsioon Allekirjutanu Husqvarna AB, 561 82 Huskvarna, Sweden kinnitab, et kirjeldatud seade vastab meie poolt ringluse viidud kujul ELi harmoniseeritud direktiividele, ELi ohutusstandarditele ja tootega seotud standarditele. Meiega kooskõlastamata muudatuse tegemise korral seadmel kaotab see deklaratsioon kehtivuse.</p>
<p>P Certificado de conformidad da UE Os abaixo mencionados Husqvarna AB, 561 82 Huskvarna, Sweden, por este meio certificam que ao sair da fábrica os aparelhos abaixo mencionados estão de acordo com as direttrizes harmonizadas da UE, padrões de segurança e de produtos específicos. Este certificado ficará nulo se as unidades forem modificadas sem a nossa aprovação.</p>	<p>LT ES Atitikties deklaracija Pasirašanti firma Husqvarna AB, 561 82 Huskvarna, Sweden patvirtina, kad žemiau nurodyti prietaisai ir jų modeliai, kuriuos paleidome į apyvartą, patenkina harmonizuotus ES direktyvas, ES saugumo standartus ir specifinius gaminių standartus. Atlikus bet kokį prietaiso pakeitimą, kuris nėra suderintas su mumis, ši deklaracija praranda galiojimą.</p>
<p>PL Deklaracja zgodności Unii Europejskiej Husqvarna AB, 561 82 Huskvarna, Sweden potwierdza, że poniżej określone urządzenia w wersji oferowanej przez nas do sprzedaży spełniają wymagania zharmonizowanych dyrektyw Unii Europejskiej, standardu bezpieczeństwa Unii Europejskiej i standardu specyficznego dla tego typu produktów. W przypadku zmiany urządzenia, która nie została z nami uzgodniona, niniejsza deklaracja traci moc obowiązującą.</p>	<p>LV ES-atbilstības deklarācija Parakstīstusies Husqvarna AB, 561 82 Huskvarna, Sweden, Vācija apstiprina, ka sekojoši apzīmētās iekārtas, kurās mēs izplatām, savā izpildījumā atbilst harmonizētajām ES direktīvajām, ES drošības standartiem un produkta specifiskajiem standartiem. Ar mūsu neapstiprinātām izmaiņām iekārtā šī deklarācija zaudē savu derīgumu.</p>

Bezeichnung der Geräte: Description of the units: Désignation du matériel : Omschrijving van de apparaten: Produktbeskrivning: Beskrivelse af produktet: Laitteiden nimitys: Descrizione dei prodotti: Descripción de la mercancía: Descrição dos aparelhos: Nazwa urządzenia: A készülékek megnevezése: Označení přístrojů: Označenie zariadenia: Ονομασία της συσκευής: Opis naprave: Oznaka uresaja: Descrierea articolelor: Обозначение на уредите: Seadmete nimetus: Prietaisų pavadinimas: Iekārtu apzīmējums:		Accu-Turbotrimmer Accu Turbotrimmer Coupe-bordures à batterie Accu-Turbotrimmer Accu-Turbotrimmer Accu-turbotrimmer Turbotrimmer a batteria Recortabordes con accu Aparador de relva Accu-Turbotrimmer Podkaszarka akumulatorowa Akkumulátoros damilos fűszegélynyíró Akkumulátorový turbotrimmer Акумуляторový турботриммер Επιβαρφοιζόμενο κορευτικό πετονιάς Akkumulatorski turbo obrezovalnik Baterijski turbo trimer za travu Turbotrimmer cu baterie Акумуляторен Турботриммер Akuga turbotrimmer Akkumulátorinē turbo žolijaprovē Turbotrimmeris ar akumulatoru		Schall-Leistungspegel: Noise level: Puissance acoustique : Geluidsniveau: Ljudnivå: Lydtryksniveau: Melun tehotos: Livello rumorosità: Nivel sonoró: Nivel de ruido: Poziomo natężenia dźwięku: Zajetjelšítmény szint: Hluková hladina výkonu: Výkonová hladina hluku: Επίπεδο ισχύος ήχου: Nivo hrupa: Razina zvučne snage Nivel de putere acustică: Nivel на шума: Helivõimsuse tase: Garso stiprumo lygis: Trokšņu jaudas līmenis:		gemessen/garantiert measured/guaranteed mesurée/garantie gemeten/gegarandeerd uppmätt/garanterad afmålt/garanti mitattu/taattu testato/garantito medido/garantizado medido/garantido izmjereno/zagotowane mért/garantált naměřeno/garantováno meraná/garantovaná μετρήθηκαν/εγγυημένα izmerjeno/zagotovljeno izmjereno/garantirano mäsuraat/garantat измерено/гарантирано mõõdetud/garanteeritud išmatuotas/garantuotas izmēritais/garantētais					
EasyCut Li-18/23		Art. 9824		Art. 9824		86 dB (A) / 90 dB (A)					
Typen: Types: Types : Type: Type: Typ: Typer: Tyyppi: Tipi: Tipos: Tipos: Tipos: Typy:		Tipusok: Típu: Typ: Típu: Tipi: Tipovi: Típuuri: Tipuri: Tipove: Tipos: Tipai: Tipi:		Art.-Nr.: Art. No.: Référence : Art.n.r.: Art.nr.: Art. nr.: Tuoten:o Art.: Art. No: Art. no: Nr artykulu:		Cikkszám: Číslo artiklu: Art.: Art.: Art št.: br. art. Nr art.: Art.: Art. no: Art. no: Art. no: Izstr.:		Anbringungsjahr der CE-Kennzeichnung: Year of CE marking: Année d'apposition du marquage CE : Installatiejaar van de CE-aanduiding: Märkningsår: CE-Mærkningsår: CE-merkin kiinnitys vuosi: Anno di applicazione della certificazione CE: Colocación del distintivo CE: Ano de marcação pela CE: Rok nadania oznakowania CE: CE-jelzés elhelyezésének éve:		Rok umístění značky CE: Rok udelenia značky CE: Έτος σήματος CE: Leto namestitve CE-oznake: Godina dobivanja CE oznake: Anul de marcare CE: Година на поставяне на CE-маркировка: CE-märkigstuse paigaldamise aasta: Metai, kuriais pažymėta CE-ženklui: CE-marķējuma uzlikšanas gads:	
EU-Richtlinien: EU directives: Directives européennes : EU-richtlijnen: EU directiv: EU Retningslinier: EY-direktiivit: Direttive UE: Normativa UE: Directrizes da UE: Dyrektywy Unii Europejskiej: EU-irányelvek: Smērnice EU: EU-Predpisy: Οδηγίες της ΕΕ:		ES-smernice: EU smjernice: Directive UE: EC-директиви: ELI direktiivid: ES direktivos: ES-direktivas: 2006/42/EG 2004/108/EG 2011/65/EG 2000/14/EG 2006/95/EG		Art. 9824		2013					
Harmonisierte EN: DIN EN ISO 12100 EN 60335-1 EN 60335-2-91		EN 786 IEC 62133 IEC 60335-1 IEC 60355-2-29		UIm, den 13.02.2014 UIm, 13.02.2014 Fait à Ulm, le 13.02.2014 Ulm, 13-02-2014 Ulm, 2014.02.13. Ulm, 13.02.2014 Ulmissa, 13.02.2014 Ulm, 13.02.2014 Ulm, 13.02.2014 Ulm, 13.02.2014 Ulm, 13.02.2014 Ulm, dná 13.02.2014 Ulm, 13.02.2014 Ulm, 13.02.2014 Ulm, dana 13.02.2014 Ulm, 13.02.2014 Улм, 13.02.2014 Ulm, 13.02.2014 Ulm, 13.02.2014 Ulme, 13.02.2014		Der Bevollmächtigte Authorised representative Le mandataire De gevolmachtigde Autoriserad representant Autoriseret repræsntant Valtuutettu edustaja Persona delegata La persona autorizada O representante Peļnomsocnik Meghatalmazott Zplnomocnenec Spilnomocneny Ο εξουσιοδοτημένος Pooblaščenec Ovlaštena osoba Conducerea tehnică Упълномощен Volitatud esindaja Igalotiatis atstovas Pilnvarotā persona					
Hinterlegte Dokumentation: GARDENA-Technische Dokumentation, M. Kugler 89079 Ulm Deposited Documentation: GARDENA Technical Documentation, M. Kugler 89079 Ulm Dokumentation déposée: Documentation technique GARDENA, M. Kugler 89079 Ulm		Konformitätsbewertungsverfahren: Nach 2000/14/ EG Art. 14 Anhang VI Conformity Assessment Procedure: according to 2000/14/CE Art.14 Annex VI Procédure d'évaluation de la conformité : Selon 2000/14/CE art. 14 Annexe VI		 Peter Lameli Chief Technical Officer							

