

**PowerMax 32 E**  
**Art. 4033**

<b>D</b>	<b>Betriebsanleitung</b> Elektro-Rasenmäher	<b>CZ</b>	<b>Návod k obsluze</b> Elektrická sekačka
<b>GB</b>	<b>Operating Instructions</b> Electric Lawnmower	<b>SK</b>	<b>Návod na používanie</b> Elektrická kosačka
<b>F</b>	<b>Mode d'emploi</b> Tondeuse électrique	<b>GR</b>	<b>Οδηγίες χρήσεως</b> Ηλεκτρική χλοοκοπτική μηχανή
<b>NL</b>	<b>Instructies voor gebruik</b> Elektrische grasmaaier	<b>RUS</b>	<b>Инструкция по эксплуатации</b> Электрические газонокосилки
<b>S</b>	<b>Bruksanvisning</b> Elektrisk Gräsklippare	<b>SLO</b>	<b>Navodila za uporabo</b> Električna kosilnica
<b>DK</b>	<b>Brugsanvisning</b> Elektrisk Plæneklipper	<b>HR</b>	<b>Uputstva za upotrebu</b> Električna kosilica
<b>N</b>	<b>Bruksanvisning</b> Elektrisk Gressklipper	<b>UA</b>	<b>Інструкція з експлуатації</b> Електрична газонокосарка
<b>FIN</b>	<b>Käyttöohje</b> Tehokas sähköleikkuri	<b>RO</b>	<b>Instrucțiuni de utilizare</b> Masina electrica de tuns gazonul
<b>I</b>	<b>Istruzioni per l'uso</b> Rasaerba elettrico	<b>TR</b>	<b>Kullanma Talimatı</b> Elektrikli Çim Bıçme Makinesi
<b>E</b>	<b>Manual de instrucciones</b> Cortacésped eléctrico	<b>BG</b>	<b>Инструкция за експлоатация</b> Електрокосачка
<b>P</b>	<b>Instruções de utilização</b> Máquina de cortar relva eléctrica	<b>EST</b>	<b>Kasutusjuhend</b> Elektriline muruniiduk
<b>PL</b>	<b>Instrukcja obsługi</b> Elektryczna kosiarka	<b>LT</b>	<b>Eksplotavimo instrukcija</b> Elektrinė vejapjovė
<b>H</b>	<b>Vevõtájékoztató</b> Elektromos fűnyíró	<b>LV</b>	<b>Lietošanas instrukcija</b> Elektriskā zāles pļaujmašīna

D

GB

F

NL

S

DK

N

FIN

I

E

P

PL

H

CZ

SK

GR

RUS

SLO

HR

UA

RO

TR

BG

EST

LT

LV

- D** **WICHTIGE INFORMATION**  
**Übersetzung der englischen Originalbetriebsanleitung.** Bitte vor dem Benutzen des Gerätes durchlesen und gut aufbewahren.
- GB** **IMPORTANT INFORMATION**  
**Original Instructions.** Read before use and retain for future reference.
- F** **RENSEIGNEMENTS IMPORTANTS**  
**Traduction des notices d'instructions originales.** A lire avant usage et à conserver pour référence ultérieure.
- NL** **BELANGRIJKE INFORMATIE**  
**Vertaling van de originele instructies.** Leest u deze informatie voor het gebruik en bewaar ze voor toekomstige raadpleging.
- S** **VIKTIG INFORMATION**  
**Översättning av originalinstruktioner** Läs anvisningarna före användningen och spara dem för framtida behov.
- DK** **VIGTIGE OPLYSNINGER**  
**Oversættelse af den originale brugsanvisning.** Du bør læse brugsanvisningen før brug og gemme til senere henvisning.
- N** **VIKTIG INFORMASJON**  
**Oversettelse av de originale instruksjonene.** Les bruksanvisningen nøye før bruk og oppbevar den for senere bruk.
- FIN** **VIGTIGE OPLYSNINGER**  
**Käännös alkuperäisistä ohjeista.** Du bör läse brugsanvisningen før brug og gemme til senere henvisning.
- I** **INFORMAZIONI IMPORTANTI**  
**Istruzioni originali.** Leggere prima dell'uso e conservare per ulteriores consultazioni.
- E** **INFORMACIÓN IMPORTANTE**  
**Traducción de las instrucciones originales.** Léase antes de utilizar y consérvela como referencia en el futuro
- P** **INFORMAÇÕES IMPORTANTES**  
**Tradução das Instruções Originais.** Leia antes de utilizar e guarde para consulta futura
- UWAGA**
- PL** **Tłumaczenie instrukcji.** Zapoznać się z treścią niniejszej instrukcji przed użyciem i zachować ją do dalszego użytkowania urządzenia.
- H** **FONTOS INFORMÁCIÓ**  
**Az eredeti útmutató fordítása.** Használat előtt olvassa el, és tartsa meg későbbi felhasználásra.
- CZ** **DŮLEŽITÁ INFORMACE**  
**Překlad původních pokynů.** Než začnete stroj používat, přečtěte si pozorně tento návod a uschovejte jej pro další použití v budoucnu.

- SK** **DŮLEŽITÉ INFORMÁCIE**  
**Překlad originálnych pokynov.** Pred použitím si prečítajte nasledovné informácie a odložte si ich pre budúcu potrebu.
- GR** **ΣΗΜΑΝΤΙΚΕΣ ΠΛΗΡΟΦΟΡΙΕΣ**  
**Μετάφραση των πρωτότυπων οδηγιών.** Διαβάστε αυτό το φυλλάδιο πριν από τη χρήση της συσκευής και φυλάξτε το για μελλοντική αναφορά.
- RUS** **ВАЖНАЯ ИНФОРМАЦИЯ**  
**Перевод исходных инструкций.** Прочитайте перед тем, как включить триммер, и сохраните для дальнейшего использования.
- SLO** **POMEMBNA INFORMACIJA**  
**Prevod izvirnih navodil za uporabo.** Preberite pred uporabo in shranite za prihodnjo uporabo.
- HR** **VAŽNE INFORMACIJE**  
**Prijevod originalnih uputa.** Pročitati prije upotrebe i sačuvati za buduće osvrte.
- UA** **ВАЖЛИВА ІНФОРМАЦІЯ**  
**Переклад оригіналу інструкції** Прочитайте перед початком роботи і збережіть для подальшого використання.
- RO** **MANUAL DE INSTRUCȚIUNI**  
**Traducerea instrucțiunilor originale.** Înainte să folosiți mașina de tuns pentru prima oară, citiți cu atenție manualul de instrucțiuni pentru a-i înțelege conținutul.
- TR** **ÖNEMLİ BİLGİLER**  
**Özgün Kullanım Talimatlarının tercümesi.** Kullanmadan önce okuyunuz ve ileride başvurmak üzere saklayınız.
- BG** **ВАЖНА ИНФОРМАЦИЯ**  
**Превод на оригиналните указания.** очетете преди употреба и запазете за бъдещи справки
- EST** **OLULINE TEAVE**  
**Inglikeelse kasutusjuhendi tõlge** Enne seadme kasutuselevõtmist lugege kasutusjuhend läbi ning säilitage see tuleviku tarbeks.
- LT** **OPERATORIAUS INSTRUKCIJŲ RINKINYS**  
**Originalios instrukcijos vertimas.** Perskaitykite šį instrukcijų rinkinį labai atidžiai, kad pilnai suprastumėte turinį, prieš pradėdami naudoti vejos/žolės pjovėją.
- LV** **SVARĪGA INFORMĀCIJA**  
**Orģinālo instrukciju tulkojums.** Pirms lietošanas izlasiet un saglabāiet turpmākām uzzīņām.

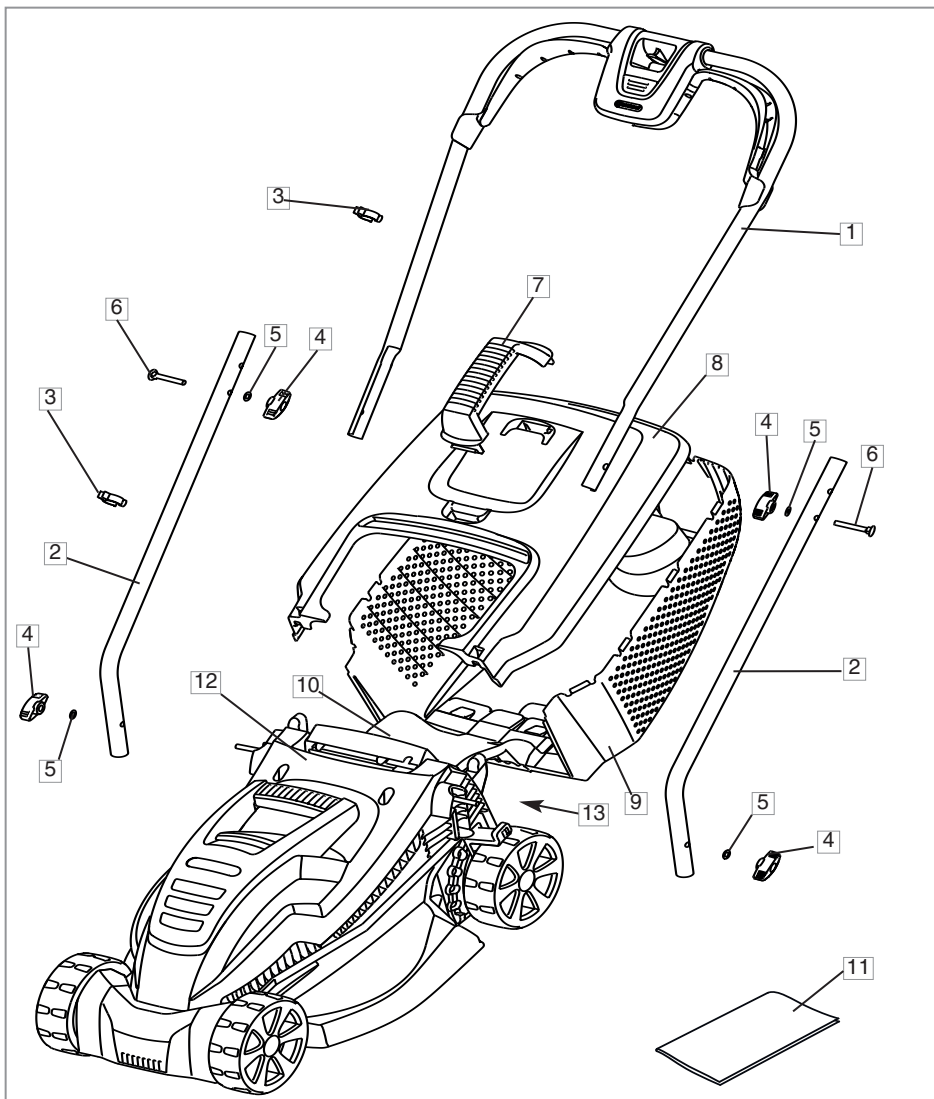

D - LIEFERUMFANG  
 GB - CONTENTS  
 F - TABLE DES MATIÈRES  
 NL - INHOUD  
 S - INNEHÅLL  
 DK - INDHOLD  
 N - INNHOLD  
 FIN SISÄLTÖ  
 I - INDICE CONTENUTI  
 E - CONTENIDO  
 P - LEGENDA  
 PL - ZAWARTOŚĆ KARTONU  
 H - TARTALOMJEGYZÉK

CZ - POPIS STROJE  
 SK - OBSAH  
 GR - ΠΕΡΙΕΧΟΜΕΝΑ  
 RUS СОДЕРЖИМОЕ:  
 SLO - VSEBINA  
 HR - SADRŽAJ  
 UA ЗМІСТ  
 RO - COMPONENTELE  
 TR - İÇİNDEKİLER  
 BG - СЪДЪРЖАНИЕ  
 EST - OSAD  
 LT SUDEDAMOSIOS DALYS  
 LV IERAKOJUMA SATURS

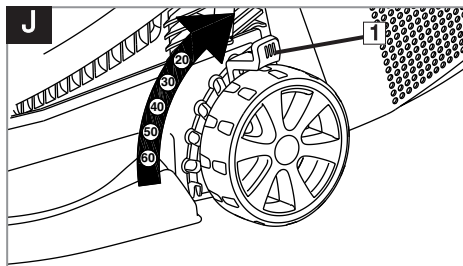
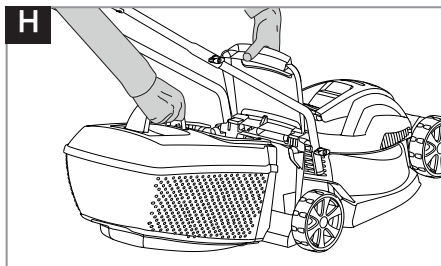
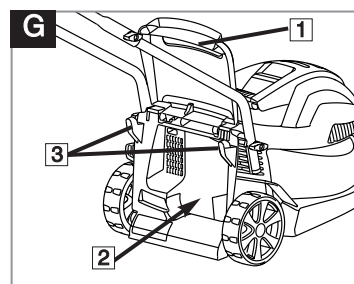
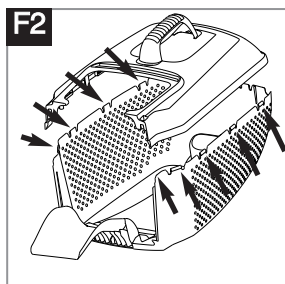
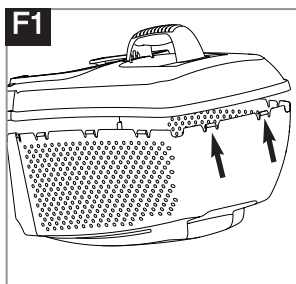
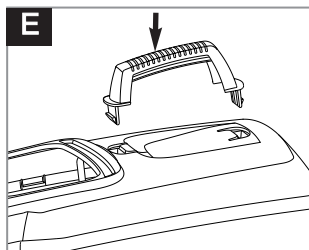
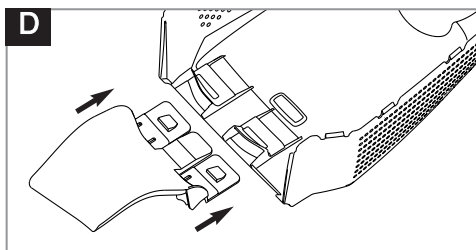
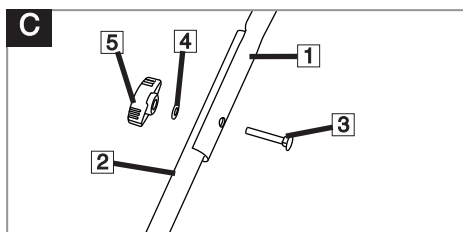
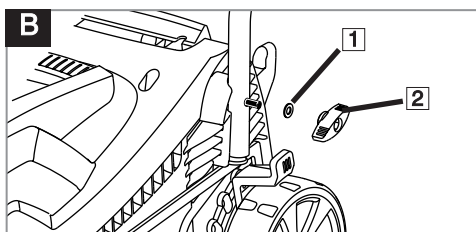
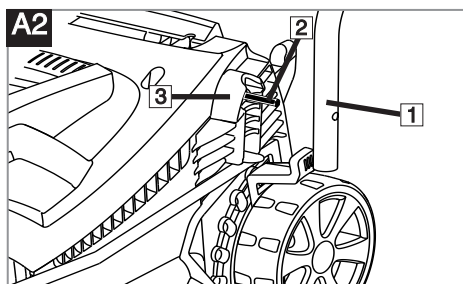
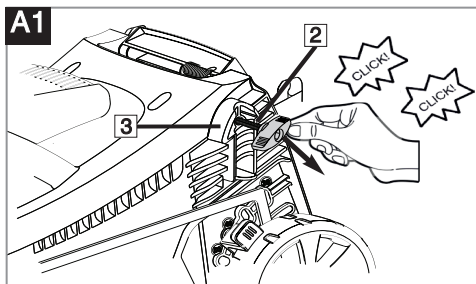



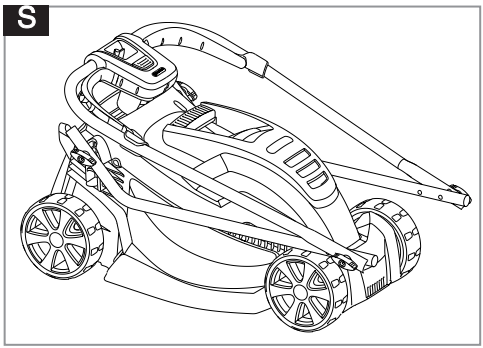
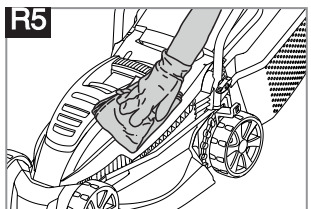
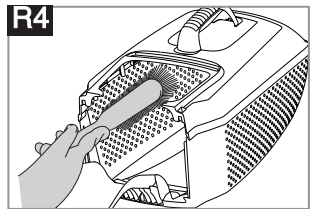
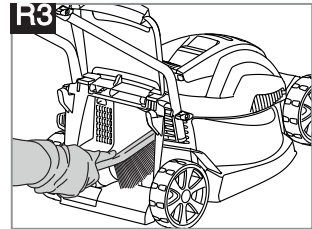
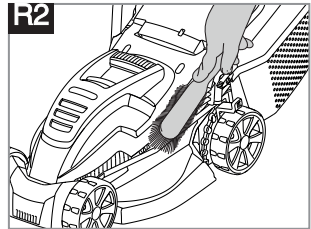
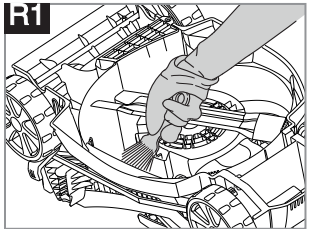
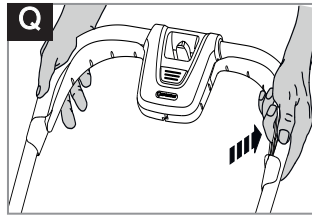
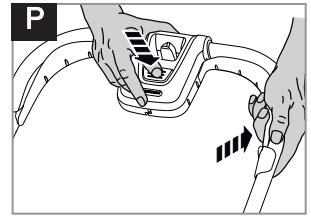
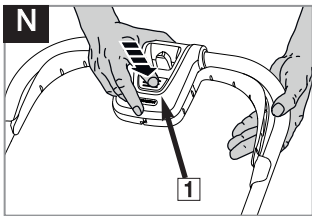
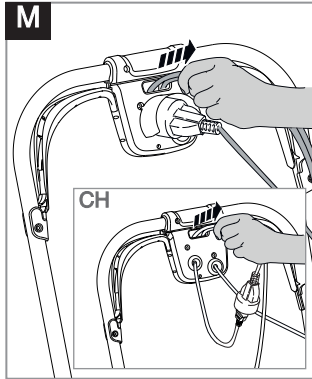
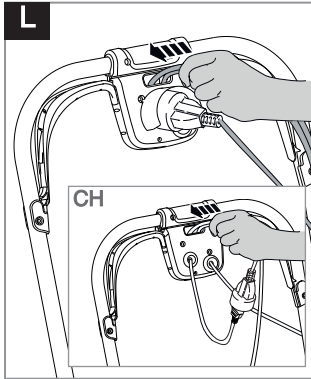
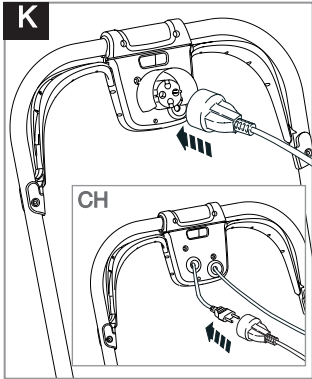

## Sicherheitsmaßnahmen



Ihre Maschine kann bei einem unsachgemäßen Gebrauch eine Gefahr darstellen und zu ernsthaften Verletzungen des Bedieners und anderen Personen führen! Es müssen sämtliche Warnhinweise und Sicherheitsvorschriften beachtet werden, um einen sicheren Gebrauch und eine optimale Leistung Ihrer Maschine sicherstellen zu können. Der Bediener ist für die Einhaltung aller in diesem Handbuch und auf der Maschine angegebenen Warnhinweise und Sicherheitsvorschriften verantwortlich.

### Erklärung der an der Maschine befindlichen Symbole



Achtung



Die Betriebsanleitung muß sorgfältig durchgelesen werden, um sicherstellen zu können, daß alle Steuerelemente und deren Funktion verstanden werden.



Der Rasenmäher muß während des Mähens immer auf dem Boden bleiben. Durch Kippen oder Anheben des Rasenmähers können Steine fortgeschleudert werden.



Es dürfen sich keine Personen in der Nähe befinden. Es darf nicht gemäht werden, wenn sich Personen, insbesondere Kinder oder Haustiere, im Mähbereich befinden.



Den Rasenmäher ausschalten! Den Stecker aus der Steckdose ziehen, bevor der Rasenmäher nachgestellt oder gereinigt wird, oder wenn sich das Kabel verwickelt hat oder beschädigt ist. Das Kabel darf nicht mit dem Messer in Berührung kommen.



Nehmen Sie sich davor in acht, daß der Rasenmäher nicht in Ihre Zehen oder Hände schneiden kann. Hände oder Füße dürfen sich nicht in der Nähe des rotierenden Messers befinden.



Das Messer wird sich noch weiterdrehen, nachdem die Maschine ausgeschaltet wurde. Warten, bis alle Maschinenteile zum vollständigen Stillstand gekommen sind, bevor diese berührt werden.



Das Versorgungskabel vom Messer fernhalten.

### Allgemeines

1. Dieses Gerät kann von Kindern ab 8 Jahren und darüber sowie von Personen mit verringerten physischen, sensorischen oder mentalen Fähigkeiten oder Mangel an Erfahrung und Wissen benutzt werden, wenn sie beaufsichtigt oder bezüglich des sicheren Gebrauchs des Geräts unterwiesen wurden und die daraus resultierenden Gefahren verstehen. Kinder dürfen nicht mit dem Gerät spielen. Reinigung und Benutzer-Wartung dürfen nicht von Kindern ohne Beaufsichtigung durchgeführt werden.

### Wir empfehlen eine Benutzung des Gerätes erst für Jugendliche ab 16 Jahren.

2. Kinder oder Personen, die diese Anleitung nicht durchgelesen haben, dürfen dieses Gerät auf keinen Fall verwenden.
3. Das Gerät muss sofort ausgeschaltet werden, wenn sich Personen, insbesondere Kinder, oder Tiere in der Nähe befinden.
4. Den Rasenmäher in der in dieser Betriebsanleitung beschriebenen Art und Weise und nur für die vorgesehenen Funktionen verwenden.
5. Den Rasenmäher nie verwenden, wenn Sie müde oder krank sind oder unter dem Einfluß von Alkohol, Drogen oder Arzneimitteln stehen.
6. Der Bediener oder Benutzer ist für Unfälle anderer Personen, und für die Gefahr, der sie oder deren Eigentum ausgesetzt werden, verantwortlich.
7. Die Betriebsanleitung muß sorgfältig durchgelesen werden, um sicherstellen zu können, daß alle Steuerelemente und deren Funktion verstanden werden.

### Angaben zur Sicherheit bei der Verwendung elektrischer Teile

1. Es wird die Verwendung einer Fehlerstrom-Schutzvorrichtung mit einer Auslösung bei nicht mehr als 30mA empfohlen. Selbst mit einer solchen Schutzvorrichtung kann keine 100-prozentige Sicherheit garantiert werden. Deshalb müssen jederzeit die entsprechenden Sicherheitsvorschriften beachtet werden. Die Fehlerstrom-Schutzvorrichtung bei jeder Verwendung überprüfen.
2. Das Kabel vor der Verwendung auf Anzeichen einer Beschädigung und Alterungserscheinungen prüfen. Falls das Kabel defekt sein sollte, das Gerät zu einer autorisierten Servicestelle bringen und das Kabel austauschen lassen.
3. Den Rasenmäher nicht verwenden, wenn die elektrischen Kabel beschädigt oder abgenutzt sind.
4. Die Verbindung zur Stromversorgung sofort unterbrechen, wenn das Kabel Schnitte aufweist oder die Isolierung beschädigt ist. Das Kabel nicht berühren, bis die Stromversorgung unterbrochen ist. Ein Kabel, das Schnitte oder Beschädigungen aufweist, darf nicht repariert werden; es muß mit einem neuen Kabel ausgewechselt werden.
5. Ihr Verlängerungskabel darf im Betrieb nicht gewickelt sein, gewickelte Kabel können sich überhitzen und das Leistungsvermögen Ihres Rasenmähers reduzieren.
6. Das Kabel muß vom Rasenmäher ferngehalten werden; immer vom Stromanschluß weg arbeiten und auf- und abmähen, nie in Kreisen mähen.
7. Das Kabel nicht um scharfkantige Objekte ziehen.
8. Immer zuerst die Stromversorgung unterbrechen, bevor ein Stecker, Kabelverbinder oder ein Verlängerungskabel entfernt wird.
9. Den Rasenmäher ausschalten, den Stecker aus der Steckdose ziehen und das elektrische

## Sicherheitsmaßnahmen

- Versorgungskabel auf Beschädigungen oder Alterungsanzeichen überprüfen, bevor das Kabel zur Lagerung aufgewickelt wird. Ein beschädigtes Kabel darf nicht repariert werden; es muß mit einem neuen Kabel ausgetauscht werden.
10. Das Kabel beim Aufwickeln nicht knicken.
  11. Die Maschine niemals am Kabel tragen.
  12. Niemals am Kabel zerren, um irgendeinen Stecker zu ziehen.
  13. Nur an auf dem Typenschild angegebenen Wechselspannungsnetz anschließen.
  14. Dieses Gerät ist gemäß EN60335 schutzisoliert. Es darf unter keinen Umständen eine Erdleitung irgendwo am Produkt angeschlossen werden.

### Kabel

Bei Verlängerungskabeln müssen die Mindestquerschnitte aus folgender Tabelle beachtet werden:

Spannung	Kabellänge	Querschnitt
220-240V/ 50Hz	bis 20 m	1.5 mm <sup>2</sup>
220-240V/ 50Hz	20 - 50 m	2.5 mm <sup>2</sup>

1. Netz- und Verlängerungskabel sind von Ihrem örtlichen zugelassenen GARDENA Kundendienstzentrum erhältlich.
2. Verwenden Sie nur solche Verlängerungskabel, die speziell für den Gebrauch im Freien ausgelegt sind und die einer der folgenden Spezifikationen entsprechen: Herkömmlicher Gummi (60245 IEC 53), herkömmliches PVC (60227 IEC 53) oder herkömmliches PCP (60245 IEC 57)
3. Wenn die kurze Anschlussleitung beschädigt ist, muss sie durch den Hersteller, seinen Fachhändler oder ähnlich qualifizierte Personen ausgetauscht werden, um Gefahrensituationen zu vermeiden.

### Vorbereitung

1. Bei Arbeiten mit Ihrem Gerät müssen Sie immer feste Schuhe und lange Hosen tragen. Das Gerät nicht in Betrieb nehmen, wenn Sie barfuß sind oder offene Sandalen tragen.
2. Sicherstellen, daß keine Fremdkörper wie Äste, Steine, Knochen, Draht oder Schutt auf dem Rasen liegen; sie könnten durch das rotierende Messer fortgeschleudert werden.
3. Vor der Verwendung und nach Erhalt eines kräftigen Stoßes muss die Maschine auf Anzeichen eines Verschleisses oder einer Beschädigung überprüft und bei Bedarf die entsprechenden Reparaturarbeiten ausgeführt werden.
4. Abgenutzte oder beschädigte Messer müssen zusammen mit ihren Befestigungen als ganze Sätze (4080-20) ausgetauscht werden, um das Gleichgewicht beizubehalten.

### Verwendung

1. Den Rasenmäher nur bei Tageslicht oder guter künstlicher Beleuchtung verwenden.
2. Rasenmäher sollten, wenn möglich, nicht in nassem Gras verwendet werden.
3. In nassem Gras ist Vorsicht geboten, da Sie leicht Ihren Halt verlieren können.
4. An Hängen muß sichergestellt werden, daß Sie einen sicheren Halt haben und rutschfeste Schuhe tragen. Nicht an übermäßig steilen Hängen mähen.
5. Hänge nie von oben nach unten, sondern immer quer zum Hang mähen.
6. Seien Sie besonders vorsichtig, wenn Sie die Mährichtung am Hang ändern. Immer langsam gehen.

7. Achten Sie beim Arbeiten immer auf sicheren und festen Stand, besonders an Hängen. Mit dem Mäher nicht an Schwimmbecken sowie Gartenteichen arbeiten.
8. Beim Mähen nicht rückwärtsgehen, da Sie stolpern könnten.
9. Beim Mähen den Rasenmäher nie in Ihre Richtung ziehen.
10. Den Rasenmäher ausschalten, bevor er über andere Oberflächen als Gras geschoben wird.
11. Den Rasenmäher nie verwenden, wenn die Schutzvorrichtungen beschädigt sind oder sich nicht an ihrer vorgesehenen Stelle befinden.
12. Schalten Sie den Motor entsprechend den Anleitungen ein und halten Sie die Füße fern von dem Schneidblatt.
13. Halten Sie Hände oder Füße nicht in die Nähe von rotierenden Teilen oder darunter.
14. Einen Rasenmäher niemals anheben, tragen, oder kippen, wenn er noch läuft oder noch an die Stromversorgung angeschlossen ist.
15. Den Stecker aus der Steckdose ziehen:
  - bevor der Rasenmäher unbeaufsichtigt bleibt;
  - bevor eine Blockierung entfernt wird;
  - bevor der Rasenmäher überprüft oder gereinigt wird oder Arbeiten daran ausgeführt werden;
  - wenn Sie einen Gegenstand treffen. Der Rasenmäher darf erst dann wieder verwendet werden, wenn absolut sichergestellt wurde, daß sich der gesamte Rasenmäher in einem sicheren Betriebszustand befindet;
  - wenn der Rasenmäher anfängt, ungewöhnlich stark zu vibrieren. In diesem Falle muß er sofort überprüft werden. Ein übermäßiges Vibrieren kann Verletzungen verursachen.

### Wartung und Lagerung

1. Vorsicht: Die Messerbalken nicht berühren!
2. Alle Müttern, Bolzen und Schrauben müssen fest angezogen sein, damit ein sicherer Betriebszustand des Rasenmähers gewährleistet ist.
3. Die Grasfangbox regelmäßig auf Verschleiß oder Schäden prüfen.
4. Abgenutzte oder beschädigte Teile müssen für einen sicheren Zustand ausgetauscht werden.
5. Nur für dieses Produkt vom Hersteller spezifizierte Originalteile beim Auswechseln verwenden.
6. Bei der Einstellung des Rasenmähers darauf achten, daß Sie Ihre Finger nicht zwischen den beweglichen Messern und den feststehenden Teilen der Maschine einklemmen.
7. An einem trockenen Ort, außerhalb der Reichweite von Kindern aufbewahren. Nicht im Freien aufbewahren.

**Gefahr!** Diese Maschine erzeugt ein elektromagnetisches Feld während des Betriebs. Dieses Feld kann unter Umständen mit aktiven oder passiven medizinischen Implantaten wechselwirken. Um das Risiko einer ernsten oder tödlichen Verletzung zu vermeiden, empfehlen wir Personen mit medizinischen Implantaten ihren Arzt oder Hersteller des medizinischen Implantats vor dem Betrieb der Maschine zu befragen. Gerät nicht bei Gewittergefahr verwenden.

**Gefahr!** Bei der Montage könnten Kleinteile verschluckt werden und es besteht Erstickungsgefahr durch den Polybeutel. Kleinkinder bei der Montage fernhalten.

## Einsatzgebiet Ihres GARDENA PowerMax 32 E Mäher

Der GARDENA Mäher ist für das Schneiden von Rasen und Grasflächen mit einer maximalen Hang-Steigung von 20° im privaten Haus- und Hobbygarten bestimmt.

Wegen der Gefahr körperlicher Gefährdung darf der Mäher nicht eingesetzt werden zum Trimmen

von Büschen, Hecken und Sträuchern, zum Schneiden und Zerkleinern von Rankgewächsen oder Rasen auf Dachpflanzungen oder in Balkonkästen. Weiterhin darf der Mäher nicht als Häcksler zum Zerkleinern von Baum- und Heckenabschnitten sowie zum Einebnen von Bodenunebenheiten verwendet werden.

## Montageanleitung

- Die Verpackung mit den Beipackteilen befindet sich unter dem Gehäuse.

### Montage der Holm-Unterteile an dem Gehäuse

- An der Flügelmutter ziehen, bis die Schraube zur Befestigung des Holm-Unterteils einrastet, siehe **Abb. A**.
- Flügelmutter lösen.
- Die Schraube (**A2**) durch das Loch am Holm-Unterteil stecken (**A1**), bis das Holm-Unterteil in die Aussparung passt (**A3**).
- Die Unterlegscheibe (**B1**) und die Flügelmutter (**B2**) auf die Schraube aufsetzen und die Flügelmutter festziehen.
- Dies auf der anderen Seite wiederholen.

### Montage des Holm-Oberteils am Holm-Unterteil

- Sicherstellen, dass das Holm-Oberteil korrekt positioniert ist und sich die Einschaltsperrle am Ein-/ Ausschalter nach oben zeigt.
- Holm-Oberteil (**C1**) und Holm-Unterteil (**C2**) müssen korrekt ausgerichtet sein.
- Schraube (**C3**), Unterlegscheibe (**C4**) und Flügelmutter (**C5**) anbringen. Die Flügelmutter festziehen.

- Dies auf der anderen Seite wiederholen.
- Das Kabel mit den mitgelieferten Clips am Holm befestigen. Dabei sicherstellen, dass das Kabel nicht zwischen dem Ober- und Unterteil des Holms eingeklemmt wird.

### Montage der Grasfangbox

- Die Zunge so weit in die am unteren Grasfangbox-Teil befindlichen Einschubschlitze schieben, bis sie sicher einrastet (**D**).
- Den Griff für die Grasfangbox so weit in die am oberen Grasfangbox-Teil befindlichen Einschubschlitze schieben, bis er sicher einrastet (**E**).
- Hinten am Grasfangbox beginnen und den Korbdeckel durch korrekte Ausrichtung der Clips auf das untere Grasfangbox-Teil setzen (**F1**). Es muss darauf geachtet werden, dass alle Clips korrekt positioniert sind, bevor die beiden Teile miteinander verbunden werden (**F2**).
- Die beiden Teile zusammendrücken und sicherstellen, dass alle Clips sicher einrasten.

## Grasfangbox

### Montage des zusammengesetzten Grasfangbox am Rasenmäher

- Die Schutzklappe (**G1**) anheben.
- Sicherstellen, dass die Auswurföffnung (**G2**) sauber ist und keine Ablagerungen aufweist.
- Den vollständig zusammengesetzten Grasfangbox an den hinten an dem Gehäuse befindlichen 2 Aufnahmepunkten (**G3**) positionieren (siehe **Abb. H**).
- Die Schutzklappe oben am Grasfangbox positionieren. Sicherstellen, dass der Grasfangbox sicher angebracht ist.

- WICHTIG! NACH DER MONTAGE SICHERSTELLEN, DASS ZWISCHEN SCHUTZKLAPPE UND GRASFANGBOX KEIN ZWISCHENRAUM VORHANDEN IST.**
- Die Grasfangbox auf umgekehrte Weise abnehmen.
- Wenn beim Mähen größerer Grasflächen das Gras nicht aufgesammelt werden muss, kann der Rasenmäher auch ohne Grasfangbox verwendet werden. Sicherstellen, dass die Schutzklappe vollständig geschlossen ist. Die Schutzklappe ist so angeordnet, dass das Schnitgut hinter dem Mäher auf dem Rasen liegen bleibt.

## Schnitthöhen-Einstellung

- Die Schnitthöhe kann durch Anheben bzw. Senken der Räder unter Verwendung eines Hebels (**J1**) eingestellt werden.
- Bei diesem Rasenmäher stehen fünf Schnitthöhen zur Auswahl (20 - 60 mm).
- HINWEIS** Für die meisten Rasenflächen wird eine mittlere Schnitthöhe empfohlen. Wird eine zu niedrige Schnitthöhe ausgewählt, beeinträchtigt dies die Rasenqualität und Grasaufnahme.

## Starten und Stoppen

### Rasenmäher starten

- Das Verlängerungskabel hinten am Ein-/ Ausschalter anschließen (**K**).
- Das Kabel als Schlaufe durch die Aussparung schieben (**L**).
- Die Kabelschlaufe zur Sicherung über den Haken legen, und das Kabel dann wieder zurück durch die Aussparung ziehen (**M**).
- Das Verlängerungskabel an eine Netzsteckdose anschließen.

Der Ein-/ Ausschalter umfasst eine Einschaltsperrle (**N1**), mit der ein versehentliches Starten verhindert wird.

- Die am Ein-/ Ausschalter befindliche Einschaltsperrle (**N1**) gedrückt halten und einen der Start-/Stopp-Bügel an den Oberholm ziehen (**P**).
- Den Start-/Stopp-Bügel in dieser Position halten und die Einschaltsperrle loslassen (**Q**).
- HINWEIS: Es sind zwei Start-/Stopp-Bügel vorhanden. Zum Starten des Rasenmähers kann jeder dieser beiden verwendet werden.**
- WICHTIG: Die Start-/Stopp-Bügel nicht wechselweise verwenden.**

### Rasenmäher stoppen

- Den Start-/Stopp-Bügel loslassen.

DEUTSCH- 3

## CH (Schweiz)

Zum Herstellen eines sicheren Anschlusses zwischen dem Rasenmäher und dem Verlängerungskabel empfehlen wir Ihnen dringend, das Kabel anhand der folgenden Methode zu verbinden:

1. Verbinden Sie den Stecker des kurzen Anschlusskabels mit der Anschlussbuchse des Verlängerungskabels. **(K)**.
2. Bilden Sie eine Schlaufe am Ende des

Verlängerungskabels nahe der Anschlussbuchse und sichern Sie diese in der Zugentlastung oben am Ein-/ Ausschalter **(L, M)**. Dadurch hängt die Anschlussbuchse nach unten.

**Sollte das kurze Kabel beschädigt sein, muss es durch den Hersteller, seinen Kundendienstvertreter oder ähnlich qualifiziertes Fachpersonal ersetzt werden, um Gefahren zu vermeiden.**

## Mäh-Tipps

1. Beim Mähen immer am Rand beginnen, der sich der Steckdose am nächsten befindet, damit das Kabel stets auf der schon gemähten Rasenfläche liegt.
2. Während der Vegetationszeit sollten Sie Ihren Rasen zweimal in der Woche mähen. Wenn der Rasen um mehr als ein Drittel gekürzt wird, so schadet dies dem Rasen.

### Den Rasenmäher nicht überlasten

Beim Mähen von langem, dicken Gras kann es zu einem Abfall der Motordrehzahl kommen. Dies lässt

sich durch ein verändertes Motorengeräusch erkennen. Ein Abfall der Motordrehzahl kann eine Überlastung Ihres Rasenmähers verursachen, was wiederum zu einer Beschädigung führen kann. Bei langem, dicken Gras dieses zuerst mit einer größeren Schnitthöhe mähen und so eine Überlastung des Rasenmähers vermeiden. Siehe "Schnitthöhen-Einstellung".

## Sicherheitsausschalter

Der Motor wird über einen Sicherheitsausschalter geschützt, der bei einer Messerblockierung oder Motorüberhitzung aktiviert wird. In diesem Fall muss der Rasenmäher gestoppt und der Stecker abgezogen werden. Der Sicherheitsausschalter wird

nur beim Loslassen des Start-/Stophebels rückgestellt. Jegliche Blockierungen entfernen und vor erneuter Verwendung des Rasenmähers ein paar Minuten warten, um sicherstellen zu können, dass der Sicherheitsausschalter rückgestellt wurde.

## Rasenmäherpflege

### Reinigung

- **HANDSCHUHE VERWENDEN.**
  - **WICHTIG:-** Ihr Rasenmäher muss unbedingt in einem sauberen Zustand bleiben. In den Lufteinlässen oder unter dem Gehäuse zurückgelassenes Schnittgut kann zu einer möglichen Brandgefahr führen.
1. Unter dem Gehäuse befindliche Grasreste mit einer Bürste entfernen **(R1)**, und das Schnittgut von allen Lufteinlässen **(R2)**, der Auswurföffnung **(R3)** und der Grasfangbox **(R4)** entfernen.
  2. Die Oberfläche des Rasenmähers mit einem trockenen Tuch abwischen **(R5)**.
- **WICHTIG:** Verwenden Sie niemals Wasser für die Reinigung Ihres Rasenmähers, da dies den Rasenmäher beschädigen könnte und die Garantie damit unwirksam wird. Keine Chemikalien, einschließlich Benzin oder Lösungsmittel, zur

Reinigung des Rasenmähers verwenden, da dies unter Umständen zu einer Beschädigung wichtiger Kunststoffteile führen kann.

### Aufbewahrung Ihres Rasenmähers:

- Die Flügelmuttern lösen und den Holm zusammengeklappt auf den Rasenmäher auflegen **(S)**.
- Den Rasenmäher an einem trockenen Ort aufbewahren und so vor einer möglichen Beschädigung schützen.

### Am Ende der Mähaison/Außerbetriebnahme

1. Den Mäher auf Beschädigung und Verschleiß prüfen und ggf. instand setzen lassen.
2. Den Rasenmäher gründlich reinigen.
3. Sicherstellen, dass das Stromkabel korrekt aufbewahrt wird und nicht beschädigt werden kann.

### Wartungsempfehlungen

Ihr Gerät sollte mindestens alle 12 Monate gewartet werden.

## Hinweise zur Fehlersuche

### Sofort den Netzstecker ziehen

#### Rasenmäher läuft nicht

1. Wurde das korrekte Verfahren zum Starten des Rasenmähers befolgt? Siehe "Rasenmäher starten".
2. Wird der Rasenmäher mit Strom versorgt?
3. Wenn der Rasenmäher trotzdem nicht läuft:

#### Schlechte Grasaufnahme

1. Den Netzstecker ziehen.
2. Die Außenseite der Lufteinlässe, die Auswurföffnung und die Haubenunterseite säubern.
3. Eine größere Schnitthöhe auswählen. Siehe "Schnitthöhen-Einstellung".
4. Bei anhaltender schlechter Grasaufnahme: **Sofort den Netzstecker ziehen und sich mit Ihrem GARDENA Service in Verbindung setzen.**

#### Übermäßige Vibration

1. Den Netzstecker ziehen.

2. Wurde das Messer korrekt angebracht?
3. Wenn das Messer beschädigt oder abgenutzt ist, muss es ersetzt werden.
4. Bei anhaltender Vibration:

**Sofort den Netzstecker ziehen und sich mit Ihrem GARDENA Service in Verbindung setzen.**

#### Rasenmäher lässt sich nur mühsam schieben

1. Den Netzstecker ziehen.
2. Bei langem Gras oder unebenem Boden sollte eine größere Schnitthöhe eingestellt werden. Siehe "Schnitthöhen-Einstellung".
3. Prüfen, ob sich die Räder frei drehen lassen.
4. Bei einem anhaltenden Problem: **Sofort den Netzstecker ziehen und sich mit Ihrem GARDENA Service in Verbindung setzen.**



Reparaturen dürfen nur von GARDENA Servicestellen oder von GARDENA autorisierten Fachhändlern durchgeführt werden.



## Service / Garantie

### Wir bieten Ihnen umfangreiche Serviceleistungen

- Qualifizierte, schnelle und kostengünstige Reparatur durch unseren **Zentralen Reparatur-Service**
  - Bearbeitungsdauer in unserem Hause max. 5 Arbeitstage
- Einfache und kostengünstige Rücksendung an GARDENA durch **Abhol-Service (nur innerhalb von Deutschland)**
  - Abholung innerhalb von 2 Tagen
- Kompetente Beratung bei Störungen / Reklamationen durch unseren **Technischen Service**
- Schnelle und kostengünstige Ersatzteilversorgung durch unseren **Zentralen Ersatzteil-Service**
  - Bearbeitungsdauer in unserem Hause max. 2 Arbeitstage

Im Garantiefall sind die Serviceleistungen für Sie kostenlos.  
GARDENA Manufacturing GmbH Service  
Hans-Lorenser-Str. 40 D-89079 Ulm

Service-Anschrift 

Ihre direkte Verbindung zum Service	☎ Telefon	Fax	@ E-Mail
<b>D</b> in Deutschland	(07 31) 4 90 + Durchwahl		<a href="http://www.gardena.de/service/">www.gardena.de/service/</a>
Technische Störungen / Reklamationen	290	389	<a href="mailto:service@gardena.com">service@gardena.com</a>
Reparaturen und Antworten auf Kostenvoranschläge	300	307	<a href="mailto:service@gardena.com">service@gardena.com</a>
Ersatzteilbestellungen / Allgem. Produktberatung	123	249	<a href="mailto:service@gardena.com">service@gardena.com</a>
Abhol-Service	(0 18 03) / 30 81 00 oder (0 18 03) / 00 16 89 (0,09 €/je angefangene Min. Festnetz, Mobilfunk max. 0,42 €/je angefangene Min.)		
<b>Ihre direkte Verbindung zum Service</b>	<b>Unsere Kunden in Österreich und in der Schweiz wenden sich bitte an die Servicestelle (Anschrift siehe Umschlagseite)</b>		
<b>A</b> in Österreich	(+43) (0) 732 77 01 01-485	<a href="mailto:service.gardena@husqvarnagroup.com">service.gardena@husqvarnagroup.com</a>	
<b>CH</b> in der Schweiz	(+41) (0) 62 887 37 90	<a href="mailto:info@gardena.ch">info@gardena.ch</a>	

## Umweltinformation

- Beim Entsorgen von nicht mehr zu gebrauchenden Produkten muß die Umwelt berücksichtigt werden.
- Falls erforderlich, setzen Sie sich bitte mit Ihrer örtlichen Behörde in Verbindung. Diese kann Ihnen Einzelheiten zur Entsorgung mitteilen.

Das Symbol  auf dem Produkt bzw. auf der Produktverpackung gibt an, dass dieses Produkt nicht als Hausmüll behandelt werden darf. Zur Entsorgung ist es an einen entsprechenden Recycling-Punkt für

elektrische und elektronische Geräte zu bringen. Durch die umweltgerechte Entsorgung dieses Produkts tragen Sie dazu bei, potentielle Folgeschäden an der Umwelt und Gesundheitsschäden zu verhindern. Ausführlichere Informationen über das Recycling dieses Produkts erhalten Sie auf Wunsch von Ihrem Stadt- oder Gemeinderat, den für die Hausmüllentsorgung zuständigen Behörden oder dem Geschäft, in dem Sie dieses Produkt gekauft haben.

## Garantie

GARDENA gewährt für dieses Produkt 2 Jahre Garantie (ab Kaufdatum). Diese Garantieleistung bezieht sich auf alle wesentlichen Mängel des Gerätes, die nachweislich auf Material- oder Fabrikationsfehler zurückzuführen sind. Sie erfolgt durch die Ersatzlieferung eines einwandfreien Gerätes oder durch die kostenlose Reparatur des eingesandten Gerätes nach unserer Wahl, wenn folgende Voraussetzungen gewährleistet sind:

- Das Gerät wurde sachgemäß und laut den Empfehlungen in der Betriebsanleitung behandelt.
- Das Gerät wurde nicht durch die Reinigung mit Wasser oder Chemikalien beschädigt.

- Es wurde weder vom Käufer noch von einem Dritten versucht, das Gerät zu reparieren.
- Das Verschleißteil Messer ist von der Garantie ausgeschlossen. Diese Hersteller-Garantie berührt die gegenüber dem Händler / Verkäufer bestehenden Gewährleistungsansprüche nicht.
- Im Garantiefall schicken Sie bitte das defekte Gerät zusammen mit einer Kopie des Kaufbelegs und einer Fehlerbeschreibung per Abhol-Service (nur in Deutschland) oder frankiert an die auf der Rückseite angegebene Serviceadresse.
- Nach erfolgter Reparatur senden wir das Gerät frei an Sie zurück.

## Technische Daten

<b>Type</b>	<b>32 E</b>
Width of Cut (cm)	<b>32</b>
Speed of rotation cutting device (rpm)	<b>3.400</b>
Power (kW)	<b>1.2</b>
Measured Sound Power $L_{WA}$ (dB(A))	<b>95</b>
Guaranteed Sound Power $L_{WA}$ (dB(A))	<b>96</b>
Sound pressure $L_{pA}$ (dB(A))	<b>80.42</b>
Uncertainty $K_{pA}$ (dB(A))	<b>2.5</b>
Hand / arm vibration $a_{hvw}$ (m/s <sup>2</sup> )	<b>3.06</b>
Uncertainty $K_{hvw}$ (m/s <sup>2</sup> )	<b>1.5</b>
Weight (Kg)	<b>8.1</b>

DEUTSCH - 5

## Safety



If not used properly this product can be dangerous! This product can cause serious injury to the operator and others, the warnings and safety instructions must be followed to ensure reasonable safety and efficiency in using this product. The operator is responsible for following the warning and safety instructions in this manual and on the product.

### Explanation of Symbols on the product



Warning



Read the user instructions carefully to make sure you understand all the controls and what they do.



Always keep the product on the ground when operating. Tilting or lifting the product may cause stones to be thrown out.



Keep bystanders away. Do not operate whilst people especially children or pets are in the area.



Switch off! Remove plug from mains before adjusting, cleaning or if cable is entangled or damaged. Keep the cable away from the blade.



Beware of severing toes or hands. Do not put hands or feet near a rotating blade.



Blade continues to rotate after the machine is switched off. Wait until all machine components have completely stopped before touching them.



Keep the supply cable away from the blade.

### General

- This product may be used under supervision, or if instruction regarding the safe use of the product has been provided and the resulting dangers have been understood, by children aged 8 and above, as well as by persons with physical, sensory or mental disabilities or a lack of experience and knowledge. Children must not be allowed to play with the product. Cleaning and user maintenance must not be performed by children without supervision. The use of this product by young people under the age of 16 is not recommended.
- Never allow children or people unfamiliar with the instructions to use the machine.
- Stop using the machine while people, especially children, or pets are nearby.
- Only use the product in the manner and for the functions described in these instructions.
- Never operate the product when you are tired, ill or under the influence of alcohol, drugs or medicine.
- The operator or user is responsible for accidents or hazards occurring to other people or their property.
- Read the user instructions carefully to make sure you understand all the controls and what they do.

### Electrical

- The use of a Residual Current Device (R.C.D.) with

- a tripping current of not more than 30mA is recommended. Even with a R.C.D. installed 100% safety cannot be guaranteed and safe working practice must be followed at all times. Check your R.C.D. every time you use it.
- Before use, examine the cable for signs of damage or ageing. If the cable is found to be defective, take the product to an Authorised Service Centre and have the cable replaced.
- Do not use the product if the electric cables are damaged or worn
- Immediately disconnect from the mains electricity supply if the cable is cut, or the insulation is damaged. Do not touch the electric cable until the electrical supply has been disconnected. Do not repair a cut or damaged cable. Replace it with a new one.
- Your extension cable must be uncoiled, coiled cables can overheat and reduce the efficiency of your mower.
- Keep cable away from product, always work away from the power point mowing up and down, never in circles.
- Do not pull cable around sharp objects.
- Always switch off at the mains before disconnecting any plug, cable connector or extension cable.
- Switch off, remove plug from mains and examine electric supply cable for damage or ageing **before** winding cable for storage. Do not repair a damaged cable, replace it with a new one. Use only genuine replacement cable.
- Always wind cable carefully, avoiding kinking.
- Never carry the product by the cable.
- Never pull on the cable to disconnect any of the plugs.
- Use only on AC mains supply voltage shown on the product rating label.
- Our products are double insulated to EN60335. Under no circumstances should an earth be connected to any part of the product.

### Cables

If extension cables are used, these must comply with the minimum cross-sections in the table below:

Voltage	Cable length	Cross section
220-240V/ 50Hz	Up to 20 m	1.5 mm <sup>2</sup>
220-240V/ 50Hz	20 - 50 m	2.5 mm <sup>2</sup>

- Mains cables and extensions are available from your local Approved Service Centre.
- Only use extension cables specifically designed for outdoor use and which conform to one of the following specifications: Ordinary rubber (60245 IEC 53), Ordinary PVC (60227 IEC 53) or Ordinary PCP (60245 IEC 57)
- If the short connection lead is damaged, it must be replaced by the manufacturer, its service agent or similarly qualified persons in order to avoid a hazard.

### Preparation

- While using your product always wear substantial footwear and long trousers. Do not operate the equipment when barefoot or wearing open sandals.
- Make sure the lawn is clear of foreign objects, i.e. sticks, stones, bones, wire and debris; they could be thrown by the blade.
- Before using the machine and after any impact,



## Safety

- check for signs of wear or damage and repair as necessary.
4. Replace worn or damaged blades together with their fixings in sets (4080-20) to preserve balance.
- Use**
1. Use the product only in daylight or good artificial light.
  2. Avoid operating your product in wet grass, where feasible.
  3. Take care in wet grass, you may lose your footing.
  4. On slopes, be extra careful of your footing and wear non-slip footwear. Do not mow on excessively steep slopes.
  5. Operate your product across the face of slopes, never up and down.
  6. Exercise extreme caution when changing direction on slopes. Walk never run.
  7. Make sure you always take up a safe and stable stance whilst working, especially on slopes. Do not use the mower close to swimming pools or garden ponds.
  8. Do not walk backwards when operating, you could trip.
  9. Never cut grass by pulling the product towards you.
  10. Switch off before pushing the product over surfaces other than grass.
  11. Never operate the product with damaged guards or without guards in place.
  12. Switch on the motor according to instructions and with feet well away from the blade(s).
  13. Do not put hands or feet near or under rotating parts.
  14. Never pick up, carry or tilt a product when it is operating or still connected to the mains supply.
  15. Remove the plug from the mains :
    - before leaving the product unattended for any period;

- before clearing a blockage;
- before checking, cleaning or working on the appliance;
- if you hit an object. Do not use your product until you are sure that the entire product is in a safe operating condition.;
- if the product starts to vibrate abnormally. Check immediately. Excessive vibration can cause injury.

### Maintenance and storage

1. Caution: Do not touch rotating blade(s)
2. Keep all nuts, bolts and screws tight to be sure the product is in safe working condition.
3. Check the grassbox frequently for wear or deterioration.
4. Replace worn or damaged parts for safety.
5. Only use the replacement parts specified for this product.
6. Be careful during adjustment of the product to prevent entrapment of the fingers between moving blades and fixed parts of the machine.
7. Store in a dry place and out of reach of children. Do not store outdoors.

**Warning!** This machine produces an electromagnetical field during operation. This field may under some circumstances interfere with active or passive medical implants. To reduce the risk of serious or fatal injury, we recommend persons with medical implants to consult their physician and the medical implant manufacturer before operating this machine. Do not use the product when a thunderstorm is approaching.

**Danger!** Small parts could be swallowed during assembly and there is a risk of suffocation from the polybag. Keep infants away during assembly.

## Where to Use Your GARDENA PowerMax 32 E Mower

The GARDENA mower is designed for cutting lawns in and around the garden.  
Do not use the mower on a slope steeper than 20° maximum.

To prevent injury, the mower must not be used for trimming bushes, hedges, shrubs, for cutting and pruning of climbers or grass on roofs or in balcony boxes. In addition, the mower must not be used for chopping up branches, twigs or for levelling irregularities in the soil.

## Assembly Instructions

- **The Loose Parts Pack is packaged underneath the deck.**
- Assembly of Lower Handles to Deck**
1. Pull the wing knob until the lower handle bolt locks into position as illustrated in **fig A**.
  2. Unscrew the wing knob
  3. Place the bolt (**A2**) through the hole in the lower handle (**A1**) until the lower handle fits into the recess (**A3**).
  4. Place the washer (**B1**) and the wing knob (**B2**) on to the bolt and tighten the wing knob.
  5. Repeat on the other side.
- Assembly of Upper Handle to Lower Handle.**
1. Ensure the upper handle is located correctly with the lock-off button on the switchbox uppermost.
  2. Ensure the upper handle (**C1**) and the lower handle (**C2**) are aligned correctly.

3. Fit the bolt (**C3**), washer (**C4**) and wing knob (**C5**). Tighten the wing knob.
4. Repeat on the other side.
5. Fit the cable to the handles with the clips provided. Make sure the cable is not trapped between the upper and lower handles.

### Grassbox Assembly

1. Slide the grassbox tongue into the slots in the grassbox lower until it clicks securely into position (**D**)
2. Push the grassbox handle into the slots in the grassbox upper until it clicks securely into position. (**E**)
3. Starting at the rear of the grassbox, locate the grassbox upper into the grassbox lower by aligning the clips (**F1**). Ensure all clips are correctly located (**F2**) before clicking into position.
4. Clip the two halves together, ensuring all clips are securely connected.

## Grassbox

### Fitting Fully Assembled Grassbox to Lawnmower.

1. Lift safety flap (**G1**)
  2. Make sure the discharge chute is clean and free from debris (**G2**)
  3. Locate fully assembled grassbox onto 2 location points (**G3**) at the rear of the deck as illustrated in pic. **H**
  4. Locate safety flap onto the top of the grassbox. Ensure the grassbox is securely located.
- **IMPORTANT ! AFTER FITTING ENSURE NO GAP**

### REMAINS BETWEEN THE SAFETY FLAP AND THE GRASSBOX.

- Removal is the reverse procedure.
- For larger areas of grass where grass collection is not required you can use your lawnmower without the grassbox. Ensure the Safety Flap is fully closed. The design of the safety flap permits the cut grass to be discharged downward behind the machine.

## Cutting Height Adjustment

- Height of cut is adjusted by raising or lowering the wheels using the height adjustment lever (J1)
- There are five heights of cut on this product (20 - 60 mm).
- **NOTE**  
A medium height of cut is recommended for most lawns. The quality of your lawn will suffer and collection will be poor if you cut too low.

## Starting and Stopping

### To Start your Lawnmower

1. Attach the extension cable to the back of the switchbox. (K)
2. Form a loop in the cable and push the loop through the slot. (L)
3. To secure, position the loop over the hook and pull the cable back through the slot (M).
4. Connect the plug to the mains and switch on.

**The switchbox is provided with a lock-off button (N1) to prevent accidental starting.**

5. Press and hold the lock-off button (N1) on the switchbox, then squeeze one of the Start/Stop

levers towards the upper handle (P).

6. Continue to squeeze the start/stop lever towards the upper handle and release the lock-off button (Q).

• **NOTE - There are two start/stop levers fitted. Either one can be used for starting the lawnmower.**

• **IMPORTANT - Do not use the start/stop levers intermittently**

### To Stop your Lawnmower

1. Release the pressure on the Start/Stop lever.

## CH (Switzerland)

To ensure you have a secure connection between the lawnmower and the extension cable we strongly recommend you use the following method of attaching the cable:

1. Plug the short connection lead into the socket of the extension cable. (K).
2. Form a loop in the end of the extension cable near to

the socket and secure this in the strain relief feature at the top of the switchbox (L, M) This will cause the socket to hang in a downward direction.

**If the short connection lead is damaged, it must be replaced by the manufacturer, its service agent or similarly qualified persons in order to avoid a hazard.**

## How to Mow

1. Start mowing the edge of the lawn nearest to the power point so the cable is laid out on the lawn you have already cut.
2. Mow twice a week during the growing season, your lawn will suffer if more than a third of its length is cut at one time.

to drop, you will hear a change in the motor sound. If the motor speed drops you may overload your lawnmower which may cause damage. When mowing in long thick grass a first cut with the cutting height set higher will help reduce the load. See Cutting Height Adjustment.

### Do Not Overload Your Mower

Mowing long thick grass may cause the motor speed

## Safety Cut-Out

The Motor is protected by a Safety Cut-Out which is activated when the blade becomes jammed or if the motor is overloaded. When this occurs, stop and remove the plug from the power supply. The Safety

Cut-Out will only reset when the start/stop lever is released. Clear any obstruction and wait for a few minutes for the Safety Cut-Out to reset before continuing to use the mower.

## Caring for your Lawnmower

### Cleaning

- **USE GLOVES**
- **IMPORTANT:-** It is very important that you keep your lawnmower clean. Grass clippings left in any of the air intakes or under the deck could become a potential fire hazard.
- 1. Remove grass from under the deck (R1), remove grass clippings from all air intakes (R2), the discharge chute (R3) and the grass box (R4) with a brush.
- 2. Wipe over the surface of your lawnmower with a dry cloth (R5).
- **IMPORTANT:-** Never use water for cleaning your lawnmower, as this could damage the lawnmower and invalidate the guarantee. Do not clean with chemicals, including petrol, or solvents - some

can destroy critical plastic parts.

### Storing your Lawnmower:

- Loosen the wing knobs to enable the handles to be folded over the product (S).
- Store in a dry place where your lawnmower is protected from damage

### At the End of the Mowing Season/Putting into Storage

1. Replace bolts, nuts or screws, if necessary.
2. Clean your lawnmower thoroughly.
3. Make sure that the electric cable is stored correctly to prevent damage.

### Service Recommendations

We strongly recommend that your product is serviced at least every twelve months.

## Fault Finding Hints

### Immediately disconnect from the mains electricity supply.

#### Fails to Operate

1. Is the correct Starting procedure being followed?  
See 'To Start your Lawnmower'
2. Is the Power Turned On?
3. Check the fuse in the plug, if blown replace.
4. Fuse continues to blow?

#### Poor Grass Collection

1. Disconnect from the mains electricity supply.
2. Clean the outside of the air intakes, the discharge chute and the underside of the deck.
3. Raise to a higher height of cut. See Cutting Height Adjustment.
4. If poor collection persists?

### Immediately disconnect from the mains electricity supply & consult your GARDENA Service Centre.

### Excessive Vibration

1. Disconnect from the mains electricity supply.
2. Check that the blade is fitted correctly?
3. If the blade is damaged or worn, replace it with a new one.

#### 4. If vibration persists?

### Immediately disconnect from the mains electricity supply & consult your GARDENA Service Centre. Lawnmower becomes heavy to push

1. Disconnect from the mains electricity supply.
2. In long grass or uneven ground, the height of cut should be raised to a higher position. See Cutting Height Adjustment.
3. Check that the wheels can rotate freely.
4. If problem persists?

### Immediately disconnect from the mains electricity supply & consult your GARDENA Service Centre.



Repairs may only be carried out by GARDENA service centres or dealers authorised by GARDENA.

## Environmental Information

- Awareness of the environment must be considered when disposing of 'end-of-life' product.
- If necessary, contact your local authority for disposal information.

The symbol  on the product or on its packaging indicates that this product may not be treated as household waste. Instead it shall be handed over to the applicable collection point for the recycling of electrical and electronic equipment. By ensuring this product is disposed of correctly, you will help prevent potential

negative consequences for the environment and human health, which could otherwise be caused by inappropriate waste handling of this product. For more detailed information about recycling of this product, please contact your local council office, your household waste disposal service or the shop where you purchased the product.

## Warranty / Service

GARDENA guarantees this product for 2 years (starting from the date of purchase). This guarantee covers all serious defects of the unit that can be proved to be material or manufacturing faults. Under warranty we will either replace the unit or repair it free of charge if the following conditions apply:

- The unit must have been handled properly and in keeping with the requirements of the operating instructions.
- The unit has not been damaged by cleaning with water or chemicals.
- Neither the purchaser or a non-authorized third

party have attempted to repair the unit.

The blade is a wearing part and is not covered by the guarantee.

This manufacturer's guarantee does not affect the user's existing warranty claims against the dealer/seller.

If a fault occurs with your Powermax 32 E Lawnmower, please return the faulty unit together with a copy of the receipt and a description of the fault, with postage paid to one of the GARDENA Service Centres listed on the back of these operating instructions.

## Technical Data

Type	32 E
Width of Cut (cm)	32
Speed of rotation cutting device (rpm)	3.400
Power (kW)	1.2
Measured Sound Power $L_{WA}$ (dB(A))	95
Guaranteed Sound Power $L_{WA}$ (dB(A))	96
Sound pressure $L_{pA}$ (dB(A))	80.42
Uncertainty $K_{pA}$ (dB(A))	2.5
Hand / arm vibration $a_{hvw}$ ( $m/s^2$ )	3.06
Uncertainty $K_{ahw}$ ( $m/s^2$ )	1.5
Weight (Kg)	8.1

## Precautions a Prendre



Mal utilisé, votre produit peut devenir dangereux! Votre produit peut occasionner de graves blessures à l'utilisateur et aux autres; les conseils d'utilisation et de sécurité doivent être scrupuleusement suivis pour un usage optimal et sûr de votre produit. L'utilisateur a la responsabilité du respect des conseils d'utilisation et de sécurité de ce manuel et concernant le produit.

### Explication des symboles de votre produit



Avertissement



Lire attentivement le mode d'emploi pour vous assurer de bien comprendre toutes les commandes et leur utilisation.



Maintenez toujours la tondeuse au sol en tondant. Si vous levez ou inclinez la tondeuse, des pierres peuvent être projetées.



Ne tondez pas lorsque des personnes, surtout des enfants, ou des animaux domestiques se déplacent sur les lieux.



Arrêtez et débranchez la tondeuse avant d'effectuer le réglage de la hauteur de coupe, le nettoyage ou si le câble est entortillé ou endommagé. Il faut vous assurer que le câble électrique soit toujours loin des lames de la tondeuse.



Prenez bien garde au ne pas poser les mains ou mettre les pieds sur, ou près d'une lame en rotation.



Après l'arrêt de la tondeuse, attendez l'arrêt complet des organes mécaniques en mouvement avant de les toucher.



Maintenir le câble électrique éloigné de la lame.

### Généralités

1. Ce produit peut être utilisé sous surveillance, ou si des instructions quant à une utilisation en toute sécurité du produit a été fournie et comprise, par les enfants âgés de 8 ans minimum, ainsi que par les personnes handicapées physiques ou mentales ou ayant des déficiences sensorielles, ou un manque d'expérience et de connaissances. Les enfants ne doivent pas être autorisés à jouer avec le produit. Le nettoyage et l'entretien réalisés par l'utilisateur ne doivent pas être confiés aux enfants sans surveillance.  
L'utilisation de ce produit par de jeunes personnes âgées de moins de 16 ans n'est pas conseillée.

2. Ne jamais autoriser des enfants ou personnes ne connaissant pas ces instructions à utiliser le

produit.

3. Arrêter l'appareil quand des personnes, en particulier des enfants, ou animaux de compagnie sont à proximité.
4. Respectez les conditions d'emploi et les fonctions décrites au manuel d'instructions.
5. Il ne faut jamais utiliser la tondeuse si vous êtes fatigués, malades ou sous l'influence d'alcool.
6. L'opérateur ou utilisateur est tenu responsable des dangers ou accidents provoqués aux autres personnes ou à leurs biens.
7. Lire attentivement le mode d'emploi pour vous assurer de bien comprendre toutes les commandes et leur utilisation.

### Conditions électriques

1. Il est recommandé d'utiliser un appareil à courant résiduel (R.C.D.) avec un courant de déclenchement de 30 mA maximum. Même avec un R.C.D. installé, une sécurité de 100% n'est pas garantie et il convient de toujours observer les consignes de sécurité au travail. Vérifiez le R.C.D. à chaque utilisation.
2. Vérifiez que le câble ne comporte aucun signe de dommage ou d'usure avant de l'utiliser. Si le câble est défectueux, apportez-le dans un centre de services agréé pour le faire remplacer.
3. Il ne faut pas utiliser la tondeuse si les câbles électriques sont endommagés ou usés.
4. Si le câble est coupé ou si l'isolation est endommagée, débranchez immédiatement la tondeuse. Il ne faut pas toucher les câbles électriques avant de couper le courant. Il ne faut pas réparer ou couper un câble endommagé, il faut le remplacer par un nouveau.
5. Votre rallonge ne doit pas être enroulée. Les câbles enroulés peuvent surchauffer et réduire l'efficacité de votre tondeuse.
6. Tenez toujours le câble à distance de la tondeuse. Tondez toujours en vous éloignant de la prise de courant, et en vous déplaçant en faisant des va-et-vient, mais jamais des cercles.
7. Ne tirez pas le câble autour d'objets anguleux
8. Coupez toujours le courant d'alimentation avant de débrancher la tondeuse, de déconnecter un raccord de câble ou d'enlever une rallonge.
9. Mettez l'appareil hors tension et débranchez le de la prise secteur puis examinez le câble d'alimentation électrique pour voir s'il présente des signes d'usure ou d'endommagement avant de l'enrouler pour le ranger. Ne tentez pas de réparer un câble endommagé. Remplacez le par un câble neuf.
10. Enroulez toujours le câble bien soigneusement, en évitant les nœuds.
11. Ne jamais soulever la tondeuse par le câble.
12. Ne tirez jamais sur le câble pour le débrancher.
13. N'utilisez l'appareil qu'en courant alternatif comme indiqué sur l'étiquette d'identification du produit.
14. Nos produits sont doublement isolés selon la norme EN60335. En aucun cas, aucune partie du produit ne doit être connectée à la terre.

## Précautions à Prendre

### Câbles

Toute rallonge utilisée, le cas échéant, doit être conforme à la section minimum du tableau ci-dessous:

Tension	Longueur du cordon	Section
220-240V/ 50Hz	jusqu'à 20 m	1.5 mm <sup>2</sup>
220-240V/ 50Hz	20 - 50 m	2.5 mm <sup>2</sup>

- Des câbles secteur et des rallonges sont disponibles auprès de votre Centre de service après-vente produits d'extérieur agréé GARDENA.
- Utiliser seulement des rallonges de câble spécialement conçues pour un usage en extérieur et conformes à l'une des spécifications suivantes : gaine ordinaire de caoutchouc (60245 IEC 53), gaine ordinaire en PVC (60227 IEC 53) ou gaine ordinaire en PCP (polychloroprène) (60245 IEC 57)
- En cas d'endommagement du câble de connexion court, celui-ci doit être remplacé par le fabricant, l'un de ses techniciens ou toute personne qualifiée afin d'éviter tout risque.

### Préparation

- Toujours porter des chaussures robustes et des pantalons en utilisant cet outil. Ne pas faire fonctionner l'équipement quand vous êtes pieds nus ou portez des sandales ouvertes
- Veiller à ce que le gazon soit dégagé de tout objet, c.-à-d. brindilles, pierres, os, fils métalliques et débris, qui pourrait être éjecté par la lame.
- Avant de mettre l'appareil en marche et après tout choc, vérifier qu'il ne présente aucun signe d'usure ou de dommage, et le réparer si nécessaire.
- Les lames doivent être remplacées en même temps que leur système de fixation (4080-20) afin de maintenir l'équilibre.

### Utilisation

- Utilisez la tondeuse dans la lumière du jour ou quand il y a un bon éclairage artificiel.
- Évitez l'utilisation de la tondeuse pour la tonte d'une pelouse mouillée.
- Prenez soins de ne pas glisser pendant la tonte d'une pelouse mouillée.
- Sur pentes, faites encore plus attention à ne pas perdre votre équilibre et portez des chaussures antidérapantes. Ne pas tondre sur un terrain excessivement pentu.
- Dans un terrain incliné, il faut tondre la pelouse en travers, jamais du haut en bas de la pente et vice versa.
- Il faut faire très attention pendant le changement de direction sur les terrains inclinés. Marchez, ne courez jamais.
- Veillez à toujours adopter une position sûre et stable pendant la tonte, surtout sur les pentes. N'utilisez jamais la tondeuse à proximité d'une piscine ou d'un bassin d'ornement.
- Ne coupez jamais l'herbe en tirant la tondeuse vers vous.

- Il ne faut jamais tondre en tirant la tondeuse.
- Arrêtez la tondeuse avant de la déplacer sur des surfaces non gazonnées.
- Il ne faut jamais faire marcher une tondeuse avec des couvercles de protections endommagés ou sans protections mise en place.
- Toujours tenir les mains et les pieds éloignés de l'outil de coupe, et surtout en mettant le moteur en marche.
- N'approchez pas vos mains du canal d'éjection d'herbe.
- Ne soulevez ou ne transportez jamais une tondeuse en marche ou encore branchée au secteur.
- Enlevez la prise du secteur:
  - Avant de laisser la tondeuse sans surveillance;
  - Avant de dégager une obstruction ;
  - Avant de vérifier, de nettoyer ou d'effectuer des travaux sur l'appareil;
  - Si vous heurtez un objet. Il ne faut pas utiliser votre tondeuse avant de s'assurer qu'elle est entièrement dans les conditions sûres d'utilisation;
  - Si la tondeuse commence à vibrer anormalement. Effectuez une vérification immédiate. Des vibrations excessives peuvent être cause d'accidents.

### Entretien et rangement

- Attention : Ne jamais toucher la(les) lame(s) en mouvement
- Pour assurer des conditions de sécurité optimales lors de l'utilisation de la tondeuse, il faut maintenir les écrous, les boulons et les vis bien serrés.
- Vérifiez fréquemment le bac rigide les signes d'usure ou de détérioration.
- Pour assurer la sécurité, remplacez les pièces usées ou endommagées.
- Utilisez seulement la lame, le boulon de lame, les rondelles et le ventilateur de rechange spécifiés pour ce produit.
- Pendant le réglage de la tondeuse, il faut prendre soin de ne pas se coincer les doigts entre les lames en rotation et les pièces fixes de la machine.
- Ranger dans un endroit et sec et hors de portée des enfants. Ne pas laisser à l'extérieur.

**Danger !** Ce produit génère un champ électromagnétique lors de l'utilisation. Dans certaines circonstances, ce champ peut interagir avec des implants médicaux actifs ou passifs. Afin d'éviter tout risque de blessure grave ou mortelle, nous recommandons aux personnes portant un implant médical de consulter leur médecin ou le fabricant de l'implant médical avant d'utiliser le produit. N'utilisez jamais l'outil à l'approche d'un orage.

**Danger !** Lors du montage, des pièces de petites dimensions peuvent être ingurgitées et le sachet en polyéthylène peut entraîner un risque d'étouffement. Veuillez maintenir les enfants à distance lors du montage.

## Où devrez-vous utiliser votre tondeuse GARDENA Powermax 32 E

La tondeuse GARDENA a été conçue pour tondre la pelouse des jardins et autres gazons.

N'utilisez jamais la tondeuse sur une pente dont la déclivité dépasse 20°.

Pour éviter tout risque de blessure, n'utilisez jamais la

tondeuse pour égaliser les buissons, haies, arbustes, tailler et élaguer les plantes grimpances ou l'herbe sur les toitures ou jardinières de balcon. La tondeuse ne doit pas non plus servir pour couper des branches, brindilles ou niveler les irrégularités du sol.

## Instructions de montage

- Les pièces détachées sont emballées sous le carter.
- Montage des poignées de guidon inférieures sur le carter**
1. Tirer sur la poignée en T jusqu'à ce que le boulon du levier inférieur se bloque en position comme indiqué à la figure A.
  2. Dévisser la poignée en T
  3. Placer le boulon (A2) dans l'orifice situé dans le levier inférieur (A1) jusqu'à ce que le levier inférieur s'insère dans le renforcement (A3)
  4. Posez la rondelle (B1) et le papillon (B2) sur le boulon, puis vissez le papillon.
  5. Répétez cette procédure de l'autre côté.
- Montage de la poignée supérieure sur la poignée inférieure du guidon.**
1. Vérifiez que la poignée supérieure est bien positionnée ; l'interrupteur de sécurité du boîtier de commande doit se trouver en haut.
  2. Vérifiez que la poignée supérieure (C1) et la poignée

- inférieure (C2) du guidon sont bien alignées.
3. Montez la vis (C3), la rondelle (C4) et le papillon (C5). Vissez le papillon.
  4. Répétez cette procédure de l'autre côté.
  5. Calez le cordon contre les poignées de guidon, à l'aide des clips fournis. Veillez à ne pas coincer le cordon entre les poignées supérieure et inférieure du guidon.

### Montage du bac de récupération

1. Faites coulisser la languette du bac de récupération dans les fentes du bas du bac, jusqu'à ce qu'elle se cale (D)
2. Placez la poignée du bac de récupération dans les fentes du haut du bac, jusqu'à ce qu'elle se cale. (E)
3. À partir de l'arrière du bac de récupération, reliez le haut du bac au bas du bac en alignant les clips (F1). Vérifiez que tous les clips sont situés au bon endroit (F2) avant de clipser les deux moitiés du bac de récupération.
4. Clipsez les deux moitiés du bac ensemble, en veillant à ce que les clips soient bien raccordés.

## Bac de récupération

### Montage du bac de récupération assemblé, sur la tondeuse.

1. Soulevez le volet de sécurité (G1)
2. Vérifiez que la goulotte d'évacuation est propre et vide de tous débris (G2)
3. Positionnez le bac de récupération assemblé sur les deux points de centrage (G3) situés à l'arrière du carter, conformément à l'illustration H.
4. Positionnez le volet de sécurité sur le dessus du bac de récupération. Vérifiez le bon positionnement du bac de récupération.

### IMPORTANT ! APRÈS MONTAGE, VÉRIFIEZ L'ABSENCE D'ÉCART ENTRE LE VOLET DE SÉCURITÉ ET LE BAC DE RÉCUPÉRATION.

- Pour le retrait, inversez la procédure de pose.
- Pour les zones gazonnées plus importantes où vous ne souhaitez pas récupérer l'herbe, la tondeuse peut être utilisée sans le bac de récupération. Veillez à bien fermer le volet de sécurité. Le volet de sécurité a été conçu de manière à ce que l'herbe tondue puisse être évacuée vers le bas, derrière la tondeuse.

## Réglage de la hauteur de coupe

- Le réglage de la hauteur de coupe s'effectue en montant ou baissant les roues de la tondeuse, à l'aide du levier de réglage prévu à cet effet (J1)
- La tondeuse vous propose cinq hauteurs de coupe (20 - 60 mm).

- **REMARQUE** La hauteur de coupe moyenne convient à la plupart des pelouses. Une coupe trop à ras risque d'endommager votre pelouse et d'avoir une incidence négative sur les performances de récupération de l'herbe tondue.

## Démarrage et arrêt de la tondeuse

### Pour faire démarrer votre tondeuse

1. Raccordez la rallonge à l'arrière du boîtier de commande (K).
  2. Formez une boucle avec le cordon et poussez la boucle à travers la fente. (L)
  3. Pour caler le cordon, placez la boucle sur le crochet et refaites passer le cordon par la fente (M).
  4. Branchez la prise à l'alimentation et allumez la tondeuse.
- Le boîtier de commande est muni d'un interrupteur de sécurité (N1) conçu pour éviter un démarrage involontaire de la tondeuse.**
5. Appuyez sur et maintenez enfoncé l'interrupteur de

- verrouillage (N1) du boîtier de commande, puis ramenez l'un des leviers Marche / Arrêt contre la poignée supérieure (P).
6. Maintenez le levier Marche/Arrêt contre le levier supérieur et relâchez l'interrupteur de sécurité (Q).
- **REMARQUE** – la tondeuse est munie de deux leviers Marche/Arrêt. Le démarrage de la tondeuse s'effectue avec l'un ou l'autre de ces leviers.
  - **IMPORTANT** – n'utilisez pas les leviers Marche/Arrêt par intermittence.

### Pour arrêter votre tondeuse

1. Relâchez la pression exercée sur le levier Marche/Arrêt.

## CH (Suisse)

Pour assurer un branchement sécurisé entre la tondeuse et le prolongateur, nous vous conseillons fortement de suivre la méthode de fixation de câble suivante :

1. Brancher le câble de connexion court dans la prise du prolongateur. (K).
2. Former une boucle à l'extrémité du prolongateur, près de la prise, et fixer fermement celle-ci en la passant dans le

dégagement de rallonge situé en haut de la boîte de commutation (L, M). La prise sera ainsi maintenue orientée vers le bas.

**En cas d'endommagement du câble de connexion court, celui-ci doit être remplacé par le fabricant, l'un de ses techniciens ou toute personne qualifiée afin d'éviter tout risque.**

## Schéma de tonte

1. Commencez par tondre le bord de la pelouse le plus près de la prise d'alimentation secteur, pour que le cordon s'étende sur la pelouse déjà tondue.
2. Tondre deux fois par semaine durant la saison de croissance. Si vous coupez l'herbe à plus d'un tiers de sa hauteur, votre pelouse en souffrira.

### Ne surchargez pas votre tondeuse

La tonte d'herbe épaisse, longue, risque de provoquer le

ralentissement du moteur, perceptible au changement de sonorité du moteur. La chute de vitesse du moteur risque de provoquer la surcharge de la tondeuse et de l'endommager. Pour tondre l'herbe épaisse et longue, commencez par une première tonte en réglant la hauteur de coupe plus haut pour diminuer la charge imposée à la tondeuse. Voir la rubrique Réglage de la hauteur de coupe

## Sécurité coupe-circuit

Le moteur est protégé par une sécurité coupe-circuit, qui est activée en cas de blocage de la lame ou de surchauffe du moteur. Si cela se produit, arrêtez et enlevez la prise de la source d'alimentation. La sécurité coupe-circuit se

réenclenchera uniquement si le levier marche/arrêt est relâché. Enlevez toute obstruction et attendez quelques minutes que la sécurité coupe-circuit se réenclenche avant d'utiliser à nouveau la tondeuse.



## Entretien de votre tondeuse

### Nettoyage

#### • UTILISEZ DES GANTS

• **IMPORTANT** : - la propreté de votre tondeuse fait partie des impératifs d'entretien de ce produit. Les chutes d'herbe laissées dans les prises d'air ou sous le carter peuvent présenter un risque d'incendie.

1. À l'aide d'une brosse, enlever le gazon sur et autour du carter (R1), devant les prises d'air (R2), dans la trappe d'éjection (R3) et dans le bac de ramassage (R4).
2. Essuyez la surface de votre tondeuse à l'aide d'un chiffon sec (R5).

• **IMPORTANT** : - N'utilisez jamais de l'eau pour nettoyer votre tondeuse, car ceci pourrait l'endommager et invalider la garantie. Ne la nettoyez jamais avec des produits chimiques, de l'essence ou des solvants – dont certains pourraient

détruire les pièces en plastique de la tondeuse.

#### Remiseage de votre tondeuse :

- Dévissez les papillons pour pouvoir replier les poignées du guidon sur le produit (S).
- Rangez la tondeuse dans un endroit sec, où elle sera protégée de tout risque de détérioration

#### À la fin de la saison de tonte/Entreposer le produit

1. Remplacer boulons, écrous ou vis, si nécessaire.
2. Nettoyez soigneusement votre tondeuse.
3. Veillez à bien ranger votre cordon électrique, pour éviter tout risque de détérioration.

#### Recommandations de Service

Nous vous recommandons vivement de faire réviser votre machine au moins tous les douze mois.

## Conseils de dépannage

### Débrancher immédiatement de la prise secteur

#### La tondeuse ne fonctionne pas

1. Avez-vous suivi la bonne procédure de démarrage ? Voir la rubrique "Pour faire démarrer votre tondeuse"
2. La tondeuse est-elle sous tension ?
3. Vérifiez le fusible de la prise. Remplacez le fusible grillé, le cas échéant.
4. Le fusible grille constamment ?

#### Performances de récupération de l'herbe décevantes

1. Débranchez la tondeuse de l'alimentation secteur.
2. Nettoyez les sorties des prises d'air, la goulotte d'évacuation et le dessous du carter.
3. Sélectionnez un réglage de hauteur de coupe plus élevé. Voir la rubrique Réglage de la hauteur de coupe.
4. Si la récupération ne s'effectue toujours pas de manière satisfaisante ?

**Débrancher immédiatement de la prise secteur et consulter votre Centre de Service GARDENA.**

### Excès de vibrations

1. Débranchez la tondeuse de l'alimentation secteur.
2. Vérifiez que la lame est bien installée.
3. Si la lame est endommagée ou usée, remplacez-la par une neuve.
4. Si les vibrations persistent

**Débrancher immédiatement de la prise secteur et consulter votre Centre de Service GARDENA.**

#### La tondeuse devient lourde à pousser

1. Débranchez la tondeuse de l'alimentation secteur.
2. Sur l'herbe haute ou les sols irréguliers, une hauteur de coupe plus élevée doit être sélectionnée. Voir la rubrique Réglage de la hauteur de coupe
3. Vérifier que les roues tournent librement.
4. Si le problème persiste ?

**Débrancher immédiatement de la prise secteur et consulter votre Centre de Service GARDENA.**

 Pour des raisons de sécurité, les réparations ne doivent être effectuées que par le Service Après-Vente de GARDENA France ou l'un des Centres SAV agréés GARDENA.

## Informations Concernant L'environnement

- Prendre l'environnement en considération lors de la mise au rebut du produit à la fin de sa vie utile.
- Si nécessaire, consulter les services municipaux pour toute information concernant la mise au rebut.

Le symbole  sur le produit ou sur son emballage indique que ce produit ne doit pas être traité comme déchet ménager. Il doit obligatoirement être déposé au point de collecte prévu pour le

recyclage du matériel électrique et électronique. En vous conformant à une procédure d'enlèvement correcte du produit devenu obsolète, vous aiderez à prévenir tout effet nuisible à l'environnement et à la santé, qu'une manipulation inappropriée de celui-ci pourrait autrement provoquer. Pour de plus amples informations sur le recyclage de ce produit, veuillez contacter votre mairie ou collectivité locale, la déchetterie de votre localité ou le magasin où vous avez acheté le produit.

## Garantie / Service

GARDENA garantit ce produit deux ans (à compter de la date d'achat). Cette garantie couvre tous défauts graves constatés sur l'appareil et résultant manifestement d'un vice de pièce ou de fabrication.

Selon les termes de cette garantie, nous nous engageons à remplacer ou réparer l'appareil, gratuitement, si les conditions suivantes sont respectées :

- L'appareil ne doit avoir subi aucune manipulation abusive et être utilisé conformément à la notice.
- L'unité n'a pas été endommagée par le nettoyage à l'eau ou avec des produits chimiques.

- Ni l'acheteur ni un tiers non autorisé n'ont essayé de réparer l'appareil.

La lame est une pièce d'usure non couverte par la garantie. Cette garantie de fabrication n'a aucune incidence sur d'éventuelles demandes de prise en charge sous garantie déjà soumises au concessionnaire / revendeur. En cas de panne de votre tondeuse Powemax 32 E, veuillez renvoyer l'appareil défectueux, avec une copie du reçu / ticket de caisse et un descriptif du dysfonctionnement constaté, port payé, à l'un des Centres de service GARDENA répertoriés au verso de cette notice.

## Données Techniques

Type	32E
Largeur de coupe (cm)	32
Vitesse de rotation de l'outil de coupe (rpm)	3.400
Puissance (kW)	1.2
Niveau de puissance sonore mesuré $L_{WA}$ (dB(A))	95
Niveau de puissance sonore mesuré $L_{WA}$ (dB(A))	96
Pression sonore $L_{pA}$ (dB(A))	80.42
Incertitude $K_{pA}$ (dB(A))	2.5
Vibration dans les mains/bras $a_{vhw}$ (m/s <sup>2</sup> )	3.06
Incertitude $K_{athw}$ (m/s <sup>2</sup> )	1.5
Poids (Kg)	8.1



## Veiligheidsvoorschriften



Bij verkeerd gebruik kan dit product gevaarlijk zijn! Het product kan de bediener en anderen ernstig verwonden. Om de veiligheid en doeltreffendheid van het product te garanderen is het derhalve belangrijk dat de waarschuwingen en veiligheidsinstructies gevolgd worden. Het is de verantwoordelijkheid van de bediener om de waarschuwingen en veiligheidsinstructies in deze handleiding en op het product te volgen.

### Uitleg van symbolen op het product



Waarschuwing



Lees de handleiding voor de gebruiker aandachtig door, zodat u volledig vertrouwd bent met de verschillende bedieningselementen en de werking daarvan.



Houd de grasmaaier steeds op de grond tijdens het maaien. De grasmaaier zou stenen kunnen uitwerpen wanneer hij opgeheven of gekanteld wordt.



Houd andere personen op een afstand. Maai niet wanneer andere personen, vooral kinderen, of dieren in het maaigebied staan.



Schakel de machine uit! Haal de stekker uit het contact alvorens de machine in te stellen, schoon te maken of wanneer het snoer in de war of beschadigd is. Houd het snoer uit de buurt van het mes.



Let op voor uw tenen en handen. Plaats handen of voeten niet in de buurt van een roterend mes.



Het mes blijft nog een tijdje roteren nadat de machine uitgeschakeld werd. Wacht totdat alle machine-onderdelen volledig stilliggen voordat u ze aanraakt.



De voedingskabel uit de buurt van het mes houden.

### Algemeen

1. Dit product mag onder toezicht worden gebruikt, of wanneer is uitgelegd hoe dit apparaat veilig wordt gebruikt en de daaruit voortvloeiende gevaren zijn begrepen, door kinderen van 8 jaar en ouder en door personen met beperkte fysieke of verstandelijke vermogens, beperkte zintuiglijke waarneming of ontoereikende kennis en ervaring. Nooit toestaan dat kinderen met het product spelen. Kinderen mogen dit product uitsluitend onder toezicht reinigen en onderhouden.  
Gebruik van dit product door personen jonger dan 16 jaar wordt afgeraden.
2. Laat de machine nooit gebruiken door kinderen of mensen die de gebruiksaanwijzingen niet kennen.
3. Stop het gebruik van de machine als er mensen, vooral kinderen, of huisdieren in de buurt zijn.

4. Gebruik de grasmaaier alleen op de manier en voor de doeleinden die in deze handleiding beschreven staan.
5. Gebruik de grasmaaier nooit wanneer u moe of ziek bent, of wanneer u onder de invloed van alcohol, drugs of een geneesmiddel bent.
6. De gebruiker is verantwoordelijk voor ongevallen of gevaren die andere mensen of hun eigendom treffen.
7. Lees de handleiding voor de gebruiker aandachtig door, zodat u volledig vertrouwd bent met de verschillende bedieningselementen en de werking daarvan.

### Elektrisch

1. Het gebruik van een reststroomapparaat met een uitschakelstroom van niet meer dan 30 mA wordt aanbevolen. Zelfs met een reststroomapparaat geïnstalleerd kan veiligheid niet 100% gegarandeerd worden. U dient altijd veilige werkmethode te volgen. Het reststroomapparaat dient voor elk gebruik gecontroleerd te worden.
2. Het snoer vóór gebruik op tekenen van schade of slijtage controleren. Als het snoer defect is, het product naar een erkend reparatiecentrum brengen om het snoer te laten vervangen.
3. Gebruik de grasmaaier niet als de elektrische snoeren beschadigd of versleten zijn.
4. Schakel de netvoeding meteen uit als het snoer doorgesneden is of als het isolatiemateriaal beschadigd is. Raak het elektrisch snoer niet aan voordat de netvoeding uitgeschakeld is. Herstel een doorgesneden of beschadigd snoer niet. Vervang het door een nieuw snoer.
5. Uw verlengsnoer mag geen spiraalsnoer zijn. Spiraalsnoeren kunnen oververhitten en doen de doeltreffendheid van uw maaier afnemen.
6. Houd het snoer uit de buurt van de grasmaaier. Werk steeds van de wandcontactdoos weg. Maai op en neer, nooit in cirkels.
7. Span het snoer niet rond scherpe voorwerpen.
8. Schakel de netvoeding steeds uit voordat u de stekker, de snoerverbinding of het verlengsnoer losmaakt.
9. Schakel uit, haal stekker uit het stopcontact en controleer het elektrisch snoer op sporen van schade of veroudering voordat u het opwindt voor het opbergen. Herstel een beschadigd snoer niet, vervang het door een nieuw snoer.
10. Wind het snoer steeds voorzichtig op, vermijd kinken.
11. Dit product nooit aan de kabel dragen.
12. Trek nooit aan het snoer om de stekker uit het stopcontact te halen.
13. Sluit alleen op AC-netvoeding aan zoals op het etiket wordt vermeld.
14. Onze producten zijn tweevoudig geïsoleerd volgens de norm EN60335. Onder geen omstandigheden mag een aardaansluiting met enig deel van het product verbonden worden.

## Veiligheidsvoorschriften

### Kabels

Bij verlengkabels moet met de minimale kabeldiameter in de volgende tabel rekening gehouden worden:

Spanning	Kabel lengte	Diameter
220-240V/ 50Hz	tot 20 m	1.5 mm <sup>2</sup>
220-240V/ 50Hz	20 - 50 m	2.5 mm <sup>2</sup>

- De stroom- en verlengkabels are verkrijgbaar bij het plaatselijke goedgekeurde reparatiecentrum van GARDENA.
- Gebruik uitsluitend verlengkabels die specifiek bestemd zijn voor gebruik buitenshuis en die voldoen aan de volgende specificaties.  
Normaal rubber (60245 IEC 53), Normaal PVC (60227 IEC 53) of Normaal PCP (60245 IEC 57)
- Als het korte aansluitsnoer is beschadigd, moet het door de fabrikant, zijn service-agent of een gelijkaardig gekwalificeerde persoon worden vervangen om gevaar te vermijden.

### Voorbereiding

- Tijdens het gebruik van dit apparaat altijd degelijke schoenen en een lange broek dragen. De apparatuur nooit met blote voeren of open sandalen bedienen.
- Controleer dat er geen vreemde voorwerpen in de grasmaaier zitten, zoals takken, stenen, botten, draad en vuil; deze kunnen door het mes worden uitgeworpen.
- Controleer de machine vóór gebruik en na harde schokken altijd op eventuele slijtage en beschadigingen en repareer deze zo nodig.
- Vervang versleten of beschadigde messen en hun bouten in paren (4080-20) om het evenwicht te bewaren.

### Gebruik

- Maai alleen in het daglicht of bij een goede kunstmatige verlichting.
- Gebruik uw grasmaaier, indien mogelijk, niet op nat gras.
- Let steeds op uw voeten wanneer u nat gras maait.
- Let steeds op uw voeten wanneer u hellingen maait en draag anti-slip schoeisel. Maai geen te steile hellingen.
- Maai dwars over een helling, nooit op en neer.
- Wees erg voorzichtig bij het veranderen van richting op een helling. Vermijd rennen, wandel.
- Zorg ervoor dat u altijd veilig en stevig staat tijdens het werk, vooral op hellingen. Gebruik de maaier niet vlakbij zwembaden of tuinvijvers.
- Wandel niet achteruit tijdens het maaien want u zou kunnen struikelen.
- Trek de maaier nooit naar u toe tijdens het maaien.
- Schakel de maaier uit voordat u hem over oppervlakten, die niet met gras bekleed zijn,

voortduwt.

- Gebruik de maaier nooit zonder dat de afweerkap geplaatst is of als de afweerkap beschadigd is.
- Houd uw handen en voeten altijd uit de buurt van de snij-inrichting, vooral wanneer u de motor aanzet.
- Uw handen uit de buurt van de uitwerptrechter houden.
- Hef of draag de maaier nooit terwijl de motor draait of de machine nog aan de netvoeding verbonden is.
- Haal de stekker uit het stopcontact:
  - als u de machine voor een tijdje alleenlaat;
  - voordat u een verstopping vrijmaakt;
  - voordat u de maaier inspecteert of schoonmaakt of aan de machine gaat werken;
  - nadat de maaier in contact kwam met een vreemd object - Gebruik de maaier niet tenzij u er zeker van bent dat de maaier veilig kan werken;
  - als de maaier abnormaal begint te trillen. Controleer onmiddellijk. Te grote trillingen kan letsel veroorzaken.

### Onderhouden en opbergen

- Voorzichtig: Raak een draaiend blad (draaiende bladen) niet aan.
- Houd alle moeren, bouten en schroeven goed vast om er zeker van te kunnen zijn dat de maaier veilig kan werken.
- Controleer de grasbak regelmatig op slijtage of schade.
- Vervang versleten of beschadigde onderdelen voor veiligheid.
- Vervang het mes, de mesbout, de afstandhouder en het rotorblad alleen door onderdelen die voor dit product gespecificeerd zijn.
- Wees voorzichtig bij het instellen van de grasmaaier zodat uw vingers niet tussen de roterende onderdelen en de vaste onderdelen van de machine geklemd raken.
- Opslaan op een droge plaats, buiten bereik van kinderen. Niet buiten opslaan.

**Gevaar!** Deze machine genereert een elektromagnetisch veld tijdens het gebruik. Dit veld kan in sommige gevallen een wisselwerking hebben met actieve of passieve medische implantaten. Om het risico van een ernstige of dodelijke verwonding te voorkomen, adviseren wij personen met medische implantaten hun arts of fabrikant van het medische implantaat te raadplegen alvorens de machine te gebruiken. Gebruik het apparaat niet wanneer er onweer dreigt.

**Gevaar!** Tijdens de montage zouden kleine onderdelen ingeslikt kunnen worden en er bestaat gevaar voor verstikking door de zak van polyethyleen. Houd kleine kinderen tijdens de montage op een afstand.

## Waar gebruikt u de GARDENA Powermax 32 E maaier

De GARDENA-maaier is bestemd voor het maaien van gazonnen in en om de tuin.

Gebruik de maaier niet op een helling van meer dan 20°.

Om letsel te voorkomen, mag de maaier niet gebruikt worden voor het knippen van struiken en heggen, voor het snoeien en knippen van klimplanten of van gras op daken of in plantenvakken. Ook mag de maaier niet gebruikt worden voor het kleinsnijden van takken en twijgen of voor het vlak maken van oneffenheden in de grond.

## Montage-instructies

- **Het pakket met losse onderdelen is verpakt onder de behuizing.**

### Montage van de onderste duwboom aan de behuizing

1. Trek aan de vleugelmoer totdat de bout van de onderste hendel op zijn plaats vastzit, zoals geïllustreerd in **afb. A**.
2. Draai de vleugelmoer los.
3. Steek de bout (**A2**) zo ver door het gat in de onderste hendel (**A1**) dat de onderste hendel in de uitsparing (**A3**) past.
4. Plaats de sluitring (**B1**) en de vleugelmoer (**B2**) op de bout en draai de vleugelmoer vast.
5. Herhaal dit aan de andere kant.

### Montage van de bovenste duwboom aan de onderste duwboom.

1. Zorg ervoor dat de bovenste duwboom correct geplaatst wordt met de vergrendelknop aan de bovenkant van het schakelkastje.
2. Zorg ervoor dat de gaten van de bovenste duwboom (**C1**) en de onderste duwboom (**C2**) overeenkomen.
3. Plaats de schroef (**C3**), sluitring (**C4**) en

- vleugelmoer (**C5**). Draai de vleugelmoer vast.
4. Herhaal dit aan de andere kant.
  5. Bevestig de kabel aan de duwboom met behulp van de meegeleverde klemmen. Zorg ervoor dat de kabel niet klemt tussen de onderste en bovenste duwboom.

### Montage grasvangbak.

1. Schuif de tong van de grasvangbak in de openingen in de onderkant van de grasvangbak en klik hem vast op zijn plaats (**D**).
2. Druk het handvat van de grasvangbak in de openingen in de bovenkant van de grasvangbak en klik hem vast op zijn plaats (**E**).
3. Begin aan de achterkant van de grasvangbak, plaats de bovenkant van de grasvangbak in de onderkant van de grasvangbak door de clipjes (**F1**) boven elkaar te plaatsen. Zorg ervoor dat alle clipjes correct geplaatst zijn (**F2**) voordat u ze op hun plaats klikt.
4. Klik de twee helften aan elkaar vast en zorg ervoor dat alle clipjes stevig vast zitten.

## Grasvangbak

### De gemonteerde grasvangbak aan de grasmaaier bevestigen.

1. Til de veiligheidsklep op (**G1**).
2. Zorg ervoor dat de uitwerpopening schoon is en dat er niets in is achtergebleven (**G2**).
3. Plaats de volledig gemonteerde grasvangbak op de twee lokatiepunten (**G3**) aan de achterkant van de behuizing volgens **tekening H**.
4. Plaats de veiligheidsklep boven op de grasvangbak. Zorg ervoor dat de grasvangbak goed op zijn plaats zit. Zorg ervoor dat het gras box goed is gelegen.

- **BELANGRIJK! NA MONTAGE MAG ER GEEN RUIMTE ZITTEN TUSSEN DE VEILIGHEIDSKLEP EN DE GRASVANGBAK.**

- Het verwijderen gaat volgens de omgekeerde procedure.
- Voor grotere gazonnen waar het gras niet opgevangen hoeft te worden, kunt u de grasmaaier gebruiken zonder de grasvangbak. Zorg ervoor dat de veiligheidsklep volledig gesloten is. Het ontwerp van de veiligheidsklep is zo dat het afgemaaid gras naar beneden toe achter de machine terecht komt.

## Instelling maaihoogte

- De maaihoogte kan worden ingesteld door de wielen naar boven of beneden te bewegen met de hoogte-instellingshendel (**J1**)
- Dit product heeft vijf maaihoogtes (20 - 60 mm).

- **LET OP** Voor de meeste gazonnen wordt een gemiddelde hoogte aanbevolen. Als u te kort maait, heeft de kwaliteit van uw gazon daardoor te lijden en wordt het gras minder goed opgevangen.

## Starten en stoppen

### Uw grasmaaier starten

1. Bevestig de verlengkabel aan de achterkant van het schakelkastje (**K**).
2. Leg een lus in de kabel en druk de lus door de opening (**L**).
3. Om hem vast te zetten, legt u de lus over de haak en trekt u de kabel terug door de opening (**M**).
4. Steek de stekker in het stopcontact en zet de maaier aan.

**Het schakelkastje heeft een vergrendelknop (N1) waarmee u voorkomt dat u per ongeluk start.**

5. Druk de vergrendelknop (**N1**) op het schakelkastje in en houdt hem ingedrukt. Trek dan één van de start/stophendels naar de bovenste duwboom toe (**P**).
  6. Blijf de start/stophendel naar de bovenste duwboom trekken en laat de vergrendelknop (**Q**) los.
- **LET OP - Er zijn twee start/stophendels. Beide kunnen gebruikt worden om de grasmaaier te starten.**
  - **BELANGRIJK - Gebruik de start/stophendels niet afwisselend**

### Uw grasmaaier stoppen

1. Laat de start/stophendel langzaam los.

## Maaitips

1. Begin te maaien aan de rand van het gazon die zich het dichtst bij het stopcontact bevindt, zodat de kabel over het reeds gemaaid deel van het gazon ligt.
2. Maai twee keer per week tijdens het groeiseizoen. Het in één keer afmaaien van meer dan een derde van de lengte van het gras is schadelijk voor het gazon.

### Overbelast uw maaier niet

Wanneer u lang, dik gras maait, kan de snelheid van de

motor minder worden. In dat geval hoort u een verandering in het geluid van de motor. Als de snelheid van de motor minder wordt, kunt u uw grasmaaier overbelasten, waardoor schade kan ontstaan. Wanneer u lang, dik gras maait, kunt u de eerste snee maaien met een hogere maaihoogte. Dit helpt om de belasting te verminderen. Raadpleeg hiervoor Instelling maaihoogte.

## Veiligheidsschakelaar

De motor is beveiligd met een veiligheidsschakelaar, die wordt geactiveerd wanneer het mes vastloopt of de motor overbelast wordt. Wanneer dit gebeurt, moet u stoppen met maaien en de stekker uit het stopcontact halen. De veiligheidsschakelaar kan alleen worden gereset wanneer

u de start/stop-hendel hebt losgelaten. Verwijder het obstakel en wacht een paar minuten totdat de veiligheidsschakelaar is gereset, pas dan mag u verdergaan met maaien.

## Onderhoud van uw grasmaaier

### Schoonmaken

- **DRAAG HANDSCHOENEN**
- **BELANGRIJK-** Het is zeer belangrijk dat u uw grasmaaier schoon houdt. Grasresten die blijven zitten in één van de luchtinlaten of onder de behuizing kunnen tot brandgevaar leiden.
- 1. Gebruik een borstel om gras van de onderkant van het dek (**R1**), uit alle luchtinlaten (**R2**), de afvoertrechter (**R3**) en de grasvangbak (**R4**) te verwijderen.
- 2. Veeg de buitenkant van uw grasmaaier met een droge doek schoon (**R5**).
- **BELANGRIJK-** Reinig uw grasmaaier nooit met water omdat dit de grasmaaier kan beschadigen en de garantie kan doen vervallen. Maak de maaier niet schoon met chemische middelen, inclusief benzine, of met

oplosmiddelen. Sommige middelen kunnen belangrijke kunststof onderdelen vernielen.

### Uw grasmaaier opbergen:

- Maak de vleugelmoeren los zodat de duwbomen over het product heengevouwen kunnen worden (**S**).
- Berg de grasmaaier op in een droge ruimte waar hij niet beschadigd kan raken

### Aan het einde van het maaisizoen/Opbergen

1. Vervang zonodig bouten, moeren of schroeven.
2. Maak uw grasmaaier grondig schoon.
3. Zorg ervoor dat de elektrische kabel correct wordt opgeborgen, om beschadiging te voorkomen.

### Aanbevolen service

U wordt ten zeerste aangeraden uw product ten minste elke twaalf maanden een service-beurt te geven.

## Tips voor het oplossen van storingen

### Koppel het apparaat onmiddellijk los van de stroomvoeding

#### De grasmaaier doet het niet

1. Heeft u de juiste startprocedure gevolgd? Raadpleeg 'Uw grasmaaier starten'
2. Is de elektriciteit ingeschakeld?
3. Controleer de zekering in de stekker, indien doorgebrand eventueel vervangen.

#### Blijft de zekering doorbranden?

#### Gras wordt slecht verzameld

1. Haal de maaier van de stroom af.
2. Maak de buitenkant van de luchtinlaten, uitwerpopening en de onderkant van de behuizing schoon.
3. Stel een hogere maaihoogte in. Raadpleeg hiervoor Instelling maaihoogte.
4. Als het probleem hiermee niet is opgelost:

**Koppel het apparaat onmiddellijk los van de stroomvoeding en raadpleeg het GARDENA Service Centre.**

### Maaier vibreert sterk

1. Haal de maaier van de stroom af.
2. Controleer of het blad juist is gemonteerd.
3. Als het blad beschadigd of versleten is, moet u het vervangen door een nieuw blad.
4. Als het probleem hiermee niet is opgelost:

**Koppel het apparaat onmiddellijk los van de stroomvoeding en raadpleeg het GARDENA Service Centre.**

### Grasmaaier is moeilijk te duwen

1. Haal de maaier van de stroom af.
2. In lang gras of op oneffen grond moet de maaihoogte hoger ingesteld worden. Raadpleeg hiervoor Instelling maaihoogte.
3. Controleer of de wielen onbelemmerd kunnen draaien.
4. Als het probleem blijft bestaan:

**Koppel het apparaat onmiddellijk los van de stroomvoeding en raadpleeg het GARDENA Service Centre.**



Reparaties mogen alleen door de GARDENA technische dienst of door GARDENA geautoriseerde vakhandels uitgevoerd worden.

## Informatie met betrekking tot het milieu

\* Milieubewuste overwegingen dienen mee te spelen bij het weggooien van een product aan het einde van de levensduur.

\* Indien nodig, kunt u contact opnemen met de gemeentelijke autoriteit voor informatie over de verwerking.

Het symbool  op het product of de verpakking betekent dat dit product niet mag worden behandeld als gewoon huishoudelijk afval, maar in plaats daarvan moet worden

ingeleverd bij het punt voor recycling van elektrische en elektronische apparatuur. Door dit product correct te verwijderen helpt u om de negatieve gevolgen die een verkeerde verwerking van dit product kan hebben voor het milieu en de gezondheid te voorkomen. Voor verdere informatie over recycling van dit product kunt u contact opnemen met uw gemeente, de relevante dienst voor de verwerking van huishoudelijk afval of de winkel waar u het product hebt gekocht.

## Garantie /Service

GARDENA geeft op dit product 2 jaar garantie (vanaf de aankoopdatum). Deze garantie heeft betrekking op alle wezenlijke defecten aan het toestel, die aanwijsbaar op materiaal- of fabricagefouten berusten.

Garantie vindt plaats door de levering van een vervangend apparaat of door de gratis reparatie van het apparaat indien aan de volgende voorwaarden is voldaan:

- Het apparaat werd vakkundig en volgens de adviezen in de gebruiksaanwijzing behandeld.
- Het toestel is niet beschadigd door het te reinigen met water of chemicaliën.

- Noch de koper, noch een onbevoegde derde persoon heeft getracht het apparaat te repareren.

Het aan slijtage onderhevige mes is van de garantie uitgesloten. Deze garantie van de producent heeft geen betrekking op de ten aanzien van de dealer/verkoper bestaande aansprakelijkheid.

Als u een storing constateert aan uw Powermax 32 E Grasmaaier, stuurt u het defecte apparaat samen met de kassabon en een beschrijving van de storing gefrankeerd op naar één van de GARDENA servicecentra die op de achterzijde van deze gebruikshandleiding vermeld staan.

## Technische Gegevens

Type	32E
Maaibreedte (cm)	32
Toerental maaier (rpm)	3.400
Vermogen (kW)	1.2
Gemeten geluidsvermogen $L_{WA}$ (dB(A))	95
Gegarandeerd geluidsvermogen $L_{WA}$ (dB(A))	96
Geluidsdruk $L_{pA}$ (dB(A))	80.42
Onzekerheid $K_{dA}$ (dB(A))	2.5
Hand-armtrillingen $a_{vhw}$ ( $m/s^2$ )	3.06
Onzekerheid $K_{ahw}$ ( $m/s^2$ )	1.5
Gewicht (Kg)	8.1

## Säkerhetsföreskrifter



Om du inte använder din maskin på rätt sätt kan den vara farlig! Din maskin kan orsaka allvarlig skada på användaren och andra. Du måste följa varningarna och säkerhetsinstruktionerna för att vara säker på att du använder din maskin på ett så säkert och effektivt sätt som möjligt. Operatören är ansvarig för att följa varningarna och säkerhetsinstruktionerna i denna handbok och maskinen.

### Förklaring av symbolerna på din maskin



Varning



Läs användarinstruktionerna noggrant så att Du är säker på att Du förstår alla kontrollorgan och vad de är för.



Se alltid till att gräsklipparen vilar på marken när den arbetar. Om gräsklipparen lutats eller lyfts kan stenar slungas ut.



Se till att övriga personer håller sig på avstånd. Använd inte gräsklipparen när andra personer, speciellt barn, befinner sig i det område som ska klippas.



Stäng av! Bryt strömmen före justering eller rengöring eller om kabeln är snodd eller skadats. Se till att kabeln hålls på behörigt avstånd från kniven.



Var försiktig så att inte tår eller fingrar klippas av. Placera inte händer eller fötter i närheten av en roterande kniv.



Kniven fortsätter att rotera efter att maskinen har stängts av. Vänta tills samtliga maskinkomponenter har stannat helt innan du vidrör dem.



Håll sladden borta från klingan.

### Generellt

1. Denna produkt får användas av barn över åtta år, samt personer med fysiska, sensoriska eller mentala funktionshinder eller brist på erfarenhet och kunskap, förutsatt att detta sker under tillsyn eller efter att de har fått instruktioner om säker användning av produkten och de eventuella risker som föreligger. Barn får inte använda produkten som leksak. Rengöring och underhåll får inte utföras av

barn utan tillsyn.

Produkten rekommenderas ej för användning av personer under sexton år.

2. Låt aldrig barn eller personer ovana med dessa instruktioner använda maskinen.
3. Sluta använda maskinen då personer, speciellt barn, eller djur är i närheten.
4. Använd gräsklipparen enbart på det sätt och för de syften som beskrivs i denna bruksanvisning.
5. Använd aldrig gräsklipparen när du är trött, sjuk eller är påverkad av alkohol, droger eller medicin.
6. Användaren ansvarar för olyckor eller annat som inträffar på person eller egendom.
7. Läs användarinstruktionerna noggrant så att Du är säker på att Du förstår alla kontrollorgan och vad de är för.

### Elektriskt

1. Vi rekommenderar att du använder en restströmsanordning med en utfölningsström som inte är större än 30 mA. Även med en restströmsanordning monterad kan vi inte garantera 100% skydd och säkra arbetsmetoder skall alltid användas. Kontrollera din restströmsanordning varje gång du använder den.
2. Innan användning, kolla så att sladden inte visar tecken på skada eller åldrande. Om sladden är defekt, ta produkten till ett auktoriserat servicecenter och få sladden utbytt.
3. Använd inte gräsklipparen om de elektriska kablarna är skadade eller nöta.
4. Bryt strömmen omedelbart om kabeln eller dess isolering skadas. Vidrör inte den elkabeln innan väggkontakten dras ut. Reparera inte en skadad kabel. Byt ut den mot en ny.
5. Din förlängningskabel måste vara helt utrullad. En lindad kabel kan överhettas och göra att din gräsklippare arbetar mindre effektivt.
6. Se till att kabeln hålls på behörigt avstånd från din gräsklippare. Arbeta alltid i riktning bort från strömkällan och för gräsklipparen fram och tillbaka, aldrig i cirklar.
7. Linda inte kabeln runt vassa föremål.
8. Stäng alltid av huvudströmbrytaren innan du drar ut någon kontakt, kabelförbindning eller förlängningskabel.
9. Stäng av gräsklipparen, dra ur väggkontakten och se till att elkabeln inte är skadad innan du rullar ihop den för förvaring. Reparera inte en skadad kabel. Byt ut den mot en ny.
10. Se alltid till att kabeln rullas ihop på avsett vis och inte snor sig.
11. Bär aldrig enheten i kabeln
12. Dra aldrig i sladden för att dra ut stickkontakten.
13. Använd bara nätström enligt märkplåten.
14. Våra produkter är dubbelisolerade enligt EN60335.

## S akerhetsf oreskrifter

En jordledning f ar under inga omst andigheter kopplas till n agon del av denna produkt.

### Kablar

Om f orl angningsladdar anv ndas, m aste dessa vara f orenliga med minimumtv arsnittet i tabellen nedan:

Sp�anning	Sladdl�angd	Tv�arsnitt
220-240V/ 50Hz	upp till 20 m	1.5 mm <sup>2</sup>
220-240V/ 50Hz	20 - 50 m	2.5 mm <sup>2</sup>

1. Elkablar och f orl angningar finns att k opa fr an din lokala auktoriserade serviceverkstad f or GARDENA utomhusprodukter.
2. Anv nd endast f orl angningsladdar specifikt utformade f or utomhusanv andande och som  ar f orenliga med en av de f oljande specifikationerna: Vanlig gummi (60245 IEC 53), Vanlig PVC (60227 IEC 53) eller Vanlig PCP (60245 IEC 57)
3. Om sladden  ar skadad m aste den bytas ut av tillverkaren, dess serviceombud eller liknande kvalificerade personer, f or att undvika fara.

### F orbereelser

1. Anv nd alltid kraftiga skor och l angbyxor n ar du anv nder din gr sklippare. Anv nd inte utrustningen n ar du  ar barfota eller har  ppna sandaler.
2. Se till att gr smattan  ar fri fr an fr mmande f orem al, t.ex. pinnar, stenar, ben, kablar och skr ap, d  dessa kan kastas iv ag av kniven.
3. Innan maskinen anv ndas och efter varje g ang den utsats f or h ard st t, kontrollera att det inte finns slitage eller skador och reparera om s  beh vs.
4. Byt ut n otta eller skadade kniv och tillh orande fests ttningsanordningar i par f or (4080-20) att bibeh alla full balans.

### Anv ndning

1. Anv nd gr sklipparen enbart i dagsljus eller fullgott artificiellt ljus.
2. Undvik om m ojligt att anv nda gr sklipparen p  v tt gr s.
3. Var f orsiktig n ar du klipper v tt gr s s  att du inte halkar.
4. P  sluttande underlag  r det speciellt viktigt att du st r stadigt och b r hals akra skor. Klipp inte i  verdrivet branta backar.
5. Klipp alltid utmed sluttningar, aldrig upp och ner.
6. Var speciellt f orsiktig n ar du byter riktning p  sluttande underlag. G  alltid, spring aldrig.
7. Se till att du alltid st r s kert och stadigt medan du arbetar, speciellt d r det lutar. Anv nd inte gr sklipparen n ra pooler eller tr dg rdsdammar.
8. G  inte bak t n r du klipper. T nk p  fallrisken.
9. Klipp aldrig gr set genom att dra gr sklipparen mot dig.

10. St ng av gr sklipparen innan du drar den  ver andra ytor  n gr s.

11. Anv nd aldrig gr sklipparen om skydden  r skadade eller borttagna.
12. H ll alltid h nder och f tter borta fr an sk rande delar och speciellt n r motorn startas.
13. Placera inte h nderna n ra gr sutskastet.
14. Plocka aldrig upp eller b r en gr sklippare n r den arbetar eller fortfarande  r kopplad till ett v gguttag.
15. Bryt str mmen:
  - innan du l mnar gr sklipparen utan tillsyn under en l ngre tid,
  - innan du rensar bort en tillt ppning,
  - innan du unders ker, reng r eller utf r underh llsarbeten p  gr sklipparen,
  - om du st ter mot ett objekt. Anv nd inte din gr sklippare tills du  r s ker p  att gr sklipparen  r s ker att anv nda,
  - om gr sklipparen vibrerar p  ett onormalt s tt. Unders k omedelbart. Stora vibrationer kan f orsaka skador.

### Underh ll och f orvaring

1. Fara! Vidr r inte roterande klinga(klingor)
2. H ll gr sklipparen i ett arbets-s kert skick genom att kontrollera att samtliga muttrar, bultar och skruvar  r  dragna.
3. Kontrollera regelbundet gr suppsamlaren f or slitage eller skador.
4. Byt ut n otta eller skadade maskindelar.
5. Anv nd enbart de reservdelar, knivbult, distansbrickor och fl kt som  r avsedda f or denna produkt.
6. Var f orsiktig vid justering av gr sklipparen s  att du inte fastnar med fingrarna mellan de r rliga kniven och maskinens fasta delar.
7. F rvara p  en och torr plats utom r ckh ll f or barn. F rvara inte utomhus.

Fara! Den h r maskinen skapar ett elektromagnetiskt f lt under driften. Det h r f lten kan under vissa omst ndigheter v xelverka med aktiva eller passiva medicinska implantat. F or att undvika risken f or allvarig eller d dlig skada, rekommenderar vi att personer med medicinska implantat r dfr gar sin l kare eller tillverkaren av det medicinska implantatet innan maskinen anv ndas. Anv nd inte apparaten n r det  r risk f or  ska.

Fara! Vid monteringen kan sm delar sv ljas och det finns kv vningsrisk genom plastp sen. H ll sm barn borta vid monteringen.

## Vart du kan anv nda din GARDENA Powermax 32 E gr sklippare

GARDENA-gr sklipparen  r utformad f or klippning av gr smattor i och runt tr dg rden. Anv nd inte gr sklipparen p  sluttningar som sluttar mer  n 20 .

F r att f rhindra skada f r gr sklipparen inte

anv ndas f or trimning av sn r, h ckar, buskar, f r besk rning och klippning av kl tterr axter eller gr s p  tak eller i balkongl dor. Gr sklipparen f r inte heller anv ndas f or upphuggning av grenar, kvistar eller f or utj mning av oj mnheter i jorden.



## Monteringsinstruktioner

- **Paketet med de lösa delarna sitter fast under däck**.

### Montering av lägre handtagen på däck

1. Dra i vingmuttern tills det undre handtaget låses i positionen som visas i **fig A**.
2. Skruva loss vingmuttern
3. Trå bulten (**A2**) genom hålet i det undre handtaget (**A1**) tills det undre handtaget passar i försänkningen (**A3**).
4. Placera brickan (**B1**) och vingmuttern (**B2**) på bulten och skruva till vingmuttern.
5. Upprepa på andra sidan.

### Montering av övre handtag på lägre handtaget.

1. Se till att det övre handtaget är korrekt placerat med låsknappen och kopplingsdosan längst upp.
2. Se till att det övre handtaget (**C1**) och det lägre handtaget (**C2**) är korrekt inriktade.
3. Passa in skruven (**C3**), brickan (**C4**) och

vingmuttern (**C5**). Skruva till vingmuttern.

4. Upprepa på andra sidan.

5. Passa in sladden handtagen med de medföljande clipsen. Se till att sladden inte fastnar mellan de övre och de undre handtagen.

### Montering av gräslådan

1. För gräslådans tunga in i öppningarna på gräslådans undre del tills den säkert klickar på plats (**D**)
2. Tryck gräslådans handtag in i öppningarna på gräslådans övre del tills det säkert klickar på plats. (**E**)
3. Med början bak på gräslådan, placera gräslådans övre del i gräslådans lägre del genom att rikta in clipsen (**F1**). Se till att alla clips sitter där de ska (**F2**) innan du klickar dem på plats.
4. Kläm ihop de två halvorna, se till att alla clipsen är säkert anslutna.

## Gräslåda

### Passa in fullt monterad gräslåda på gräsklipparen.

1. Lyft säkerhetsflappen (**G1**)
2. Se till att utloppsriännan är ren och fri från material (**G2**)
3. Placera den fullt monterade gräslådan på de 2 placeringspunkterna (**G3**) längst bak på däck som såsom illustrerat i **bilden**. **H**
4. Placera säkerhetsflappen ovanpå gräslådan. Se till att gräslådan sitter fast ordentligt.

- **VIKTIGT! EFTER PLACERING, SE TILL ATT**

### INGA GLIPOR KVARSTÅR MELLAN SÄKERHETSFLAPPEN OCH GRÄSLÅDAN.

- Avlägsnande är den motsatta proceduren.
- För större gräsområden där gräsupsamling inte krävs kan du använda din gräsklippare utan gräslådan. Se till att säkerhetsflappen är fullständigt stängd. Designen av säkerhetsflappen låter klippt gräs släppas ut nedåt bakom maskinen.

## Klipphöjdsjustering

- Klipphöjden justeras genom att lyfta eller sänka hjulen med hjälp av höjjusteringsspaken (**J1**)
- Det finns fem klipphöjder på denna produkt (20 - 60 mm).

- **OBS!**

En medium klipphöjd rekommenderas för de flesta gräsmattor. Kvaliteten på din gräsmatta kommer att lida och uppsamlingen blir sämre om du klipper för lågt.

## Starta och stanna

### Att starta din gräsklippare

1. Fäst förlängningssladden på baksidan av kopplingsdosan. (**K**)
2. Forma en ögla i sladden och för den genom öppningen. (**L**)
3. För att säkerställa, placera ögla över kroken och dra sladden tillbaka genom öppningen. (**M**).
4. Anslut kontakten till eluttaget och sätt på. **Kopplingsdosan har en lås-av-knapp (N1) för att förhindra oavsiktlig start.**

5. Tryck in och håll lås-av-knappen (**N1**) intryckt på kopplingsdosan, krama sedan start/stopp-spakarna mot det övre handtaget (**P**).
  6. Fortsätt att krama start/stopp-spaken mot det övre handtaget och släpp lås-av-knappen (**Q**).
- **OBS! Det finns två start/stopp-spakar. Vilken som kan användas för att starta gräsklipparen.**
  - **VIKTIGT! Använd inte start/stopp-spakarna periodvis.**

### För att stoppa din gräsklippare

1. Släpp trycket på start/stopp spaken.

## Hur man klipper

1. Börja klippa längs med kanten av gräsmattan närmast eluttaget så att kabeln ligger på gräsmattan som du redan har klippt.
2. Klipp gräset två gånger i veckan under den period då gräset växer. Gräsmattan tar skada om mer än en tredjedel av längden klippas med en gång.

att gå ner, och du kommer att höra en ändring i motorljudet. Om motorhastigheten går ner kan du överbelasta din gräsklippare, vilket kan orsaka skada. Vid klippning i högt tjockt gräs kommer en första klippning med klipphöjden satt högre att hjälpa till att reducera belastningen. Se klipphöjdsjustering.

### Överbelasta inte gräsklipparen

Att klippa högt tjockt gräs kan få motorhastigheten

## Säkerhetsbrytare

Motorn skyddas av en säkerhetsbrytare som aktiveras då kniven fastnar eller om motorn överladdas. När detta sker, stanna och dra ur eikontakten. Säkerhetsbrytaren återställer sig endast

då start/stopp-handtaget släppts. Rensa bort eventuella hinder och vänta ett par minuter på att säkerhetsbrytaren ska återställa sig och fortsätt att klippa gräset.



## Underhåll av din gräsklippare

### Rengöring

#### • ANVÄND HANDSKAR

- **VIKTIGT!** Det är mycket viktigt att hålla din gräsklippare ren. Gräsklipp som lämnas kvar i något av luftintagen eller under däckets skulle kunna bli en potentiell brandfara.
- 1. Avlägsna gräs från maskinkroppen (**R1**), avlägsna gräsklipp från alla luftintag (**R2**), utloppsrännan (**R3**) och gräslådan (**R4**) med hjälp av en borste.
- 2. Torka din gräsklippares yta med en torr trasa (**R5**).
- **VIKTIGT!** Använd aldrig vatten för rengöring av din gräsklippare, eftersom det kan skada gräsklipparen och ogiltiggöra garantin. Rengör inte med kemikalier, inkluderat bensin, eller lösningsmedel – vissa kan förstöra kritiska

plastdelar.

### Förvaring av din gräsklippare:

- Lösögör vingmuttrarna för att kunna vika handtagen över produkten (**S**).
- Förvara på en torr plats där gräsklipparen är skyddad från skada.

### Vid gräsklippningssäsongens slut/Ställa på förvaring

1. Byt ut bultar, muttrar och skruvar vid behov.
2. Rengör din gräsklippare nog.
3. Se till att elsladden förvaras korrekt för att förhindra skada.

### Serviceinformation

Vi rekommenderar på det allvarigaste att Du lämnar in Din maskin för service minst en gång per år.

## Felsökningstips

### Koppla omedelbart bort gräsklipparen från elnätet

#### Fungerar inte

1. Har den korrekta startprocessen följts? Se 'Att starta din gräsklippare'
2. Är elen på?
3. Kolla kontaktens säkring, om trasig, byt ut.
4. Förstärker säkringen att gå?

#### Dålig gräsuppsamling

1. Koppla ur från elnätet.
2. Rengör utsidan på luftintagen, utloppsrännan och undersidan av däckets.
3. Höj till en högre klipphöjd. Se klipphöjdsjustering.
4. Om dålig uppsamling kvarstår:

**Koppla omedelbart bort gräsklipparen från elnätet och vänd dig till ditt GARDENA Service Centre.**

### Överdriven vibration

1. Koppla ur från elnätet.
2. Kolla om kniven sitter som den ska?
3. Om kniven är skadad eller sliten, byt ut med en ny.
4. Om vibration kvarstår:

**Koppla omedelbart bort gräsklipparen från elnätet och vänd dig till ditt GARDENA Service Centre.**

### Gräsklipparen blir tung att skjuta

1. Koppla ur från elnätet.
2. I högt gräs eller på ojämn mark, bör klipphöjden höjas till en högre position. Se klipphöjdsjustering.
3. Kontrollera att hjulen kan rotera fritt.
4. Om problem kvarstår:

**Koppla omedelbart bort gräsklipparen från elnätet och vänd dig till ditt GARDENA Service Centre.**



**Reparationer får endast utföras av GARDENA service eller av återförsäljares service auktoriserad av GARDENA.**

## Miljöinformation

- Man måste ta hänsyn till miljön när man gör sig av med en produkt som ej längre är användbar.
- Om är nödvändigt, kontakta Din lokala myndighet för information om hur Du skall göra dig av med produkten.

Symbolen  på produkten eller dess förpackning indikerar att denna produkt ej kan hanteras som hushållsavfall. Den skall i stället överlämnas till passande

återvinningsstation för återvinning av elektrisk och elektronisk utrustning. Genom att se till att denna produkt omhändertas ordentligt kan du hjälpa till att motverka potentiella negativa konsekvenser på miljö och människor, vilka annars kan orsakas genom oriktig avfallshantering av denna produkt. För mer detaljerad information om återvinning av denna produkt, kontakta din kommun, din hushållsavfallsservice eller affären där du köpte produkten.

## Garanti / service

GARDENA garanterar denna produkt under 2 år (med början från inköpsdatumet). Denna garanti täcker alla allvariga defekter hos enheten som kan visas vara på grund av material eller tillverkningsfel. Under garantin kommer vi antingen att byta enheten eller reparera den utan kostnad om de följande förhållandena föreligger:

- Enheten måste ha hanterats korrekt och i enlighet med bruksanvisningen.
- Enheten har inte skadats via rengöring med vatten eller kemikalier.
- Varken köparen eller en icke auktoriserad tredje

part har försökt reparera enheten.

Kniven är en nötningsdel och täcks inte av garantin. Denna tillverkarens garanti påverkar inte användarens existerande garantikrav gentemot fackhandlaren/säljaren.

Om ett fel uppstår med din Powermax 32 E gräsklippare, returnera den felaktiga enheten tillsammans med en kopia på kvittot och en beskrivning av felet, med betalt porto till ett av GARDENA servicecentren listade på baksidan av dessa instruktioner.

## Tekniska Data

<b>Typ</b>	<b>32E</b>
Klippbredd (cm)	<b>32</b>
Varvtal på klippanordning (rpm)	<b>3.400</b>
Effekt (kW)	<b>1.2</b>
Uppmätt ljudeffekt $L_{WA}$ (dB(A))	<b>95</b>
Garanterad ljudeffekt $L_{WA}$ (dB(A))	<b>96</b>
Ljudtryck $L_{pA}$ (dB(A))	<b>80.42</b>
Osäkerhet $K_{pA}$ (dB(A))	<b>2.5</b>
Hand- / armvibration $a_{hw}$ (m/s <sup>2</sup> )	<b>3.06</b>
Oviss $K_{ahw}$ (m/s <sup>2</sup> )	<b>1.5</b>
Vikt. (Kg)	<b>8.1</b>

## Sikkerhedsregler



Hvis produktet anvendes forkert, kan det være farligt. Produktet kan forårsage alvorlige skader på brugeren og andre. Advarsler og sikkerhedsanvisninger skal overholdes for at sikre sikkerhed og effektivitet ved brug af produktet. Brugeren har ansvaret for at overholde advarsler og sikkerhedsanvisninger i denne manual og på produktet.

### Forklaring af symboler på produktet



Advarsel



Læs brugsvejledningen omhyggeligt, så De lærer betjeningsgrebene og deres funktioner at kende.



Hold altid plæneklipperen fladt på jorden når du klipper græs. Hvis plæneklipperen holdes skråt eller løftes op, kan små sten blive slynget ud fra klipperen.



Bed omkringstående om at holde sig på afstand. Plæneklipperen må ikke anvendes, hvis der befinder sig andre personer især børn og kæledyr på området, der skal klippes.



Sluk for plæneklipperen! Tag stikket ud af kontakten før der foretages justeringer og rengøring, eller hvis kablet er blevet viklet ind i noget eller er beskadiget tør. Hold kablet væk fra kniven.



Stik aldrig tør eller fingre ind under maskinen. Hold hænder og fødder på god afstand af roterende knive.



Kniven fortsætter med at rotere efter, at der er slukket for maskinen. Vent til alle maskinkomponenter er standset helt, før du rører ved dem.



Hold strømkablet væk fra bladet.

### Generelt

1. Dette produkt kan bruges under opsyn, eller hvis der forefindes instruktioner vedrørende sikker brug af produktet og de deraf følgende farer er forstået, af børn i alderen fra 8 år og derover samt af personer med fysiske, sensoriske eller mentale handicaps eller manglende erfaring og viden. Børn må ikke lege med produktet. Rengøring og vedligeholdelse må ikke udføres af børn uden opsyn. Det anbefales, at dette produkt ikke anvendes af unge under 16 år.
2. Lad aldrig børn eller personer, der ikke kender disse instruktioner, bruge maskinen.

3. Stop maskinen hvis der er folk, især børn, eller husdyr i nærheden.
4. Plæneklipperen må kun bruges på den måde og til det formål, der beskrives i denne vejledning.
5. Du må aldrig bruge plæneklipperen, når du er træt, syg eller under indflydelse af alkohol, euforiserende stoffer eller medicin.
6. Brugeren er ansvarlig for uheld eller faresituationer, der involverer andre personer eller deres ejendele.
7. Læs brugsvejledningen omhyggeligt, så De lærer betjeningsgrebene og deres funktioner at kende.

### Elektriske dele

1. Brugen af en reststrømenhed med en udløserstrøm på maks. 30 mA anbefales. Selvom der er installeret en reststrømenhed, kan der ikke garanteres 100% sikkerhed, og sikre arbejdsrutiner skal altid iagttages. Kontrollér din reststrømenhed, hver gang du bruger den.
2. Inspicér kablet for tegn på skader eller ældning (skørhed). Hvis kablet er defekt, skal produktet tages til et autoriseret servicecenter for at få kablet udskiftet.
3. Plæneklipperen må ikke bruges, hvis det elektriske kabel er beskadiget eller slidt.
4. Tag straks stikket ud af stikkontakten hvis kablet bliver skåret over, eller isoleringen beskadiges. Du må ikke berøre det elektriske kabel, før forbindelsen til strømmen er afbrudt. Du må ikke reparere et overskåret eller beskadiget kabel. Hele kablet skal skiftes ud.
5. Din forlængerledning skal være rullet ud, oprullede ledninger kan blive meget varme og således nedsætte din plæneklippers effektivitet.
6. Hold kablet væk fra plæneklipperen, vend altid væk fra stikkontakten når du arbejder, og gå frem og tilbage, arbejd aldrig i cirkler.
7. Du må ikke trække i kablet, når det ligger omkring skarpe genstande.
8. Sluk altid for strømmen ved kontakten før du tager stikket, stikforbindelsen eller forlængerledningen ud.
9. Sluk for strømmen, tag stikket ud af stikkontakten, og undersøg elkablet for skader eller slitage før det rulles op til opbevaring. Et beskadiget kabel må ikke repareres, hele kablet skal skiftes ud.
10. Kablet skal altid rulles forsigtigt op, så der ikke opstår knæk.
11. Løft aldrig produktet ved at holde i kablet.
12. Træk aldrig i ledningen for at tage stikket ud.
13. Kontrollér at den anvendte strømforsyning er i overensstemmelse med oplysningerne på skiltet med de tekniske specifikationer.
14. Vores produkter er dobbeltisoleret i henhold til EN60335. Der må under ingen omstændigheder laves en jordforbindelse til nogen som helst dele af produktet.

## Sikkerhedsregler

### Kabel

Hvis der anvendes forlængelseskabler, skal de overholde de minimale tværsnit, der er anført i nedenstående tabel:

Spænding	Kabel-længde	Tværsnit
220-240V/ 50Hz	op til 20 m	1.5 mm <sup>2</sup>
220-240V/ 50Hz	20 - 50 m	2.5 mm <sup>2</sup>

1. Netkabler og udvidelser kan fås hos din lokale GARDENA autoriseret serviceværksted.
2. Der må kun anvendes forlængelseskabler, der er specielt beregnet til udendørs brug og som overholder en af de følgende specifikationer: Normal gummi (60245 IEC 53), normal PVC (60227 IEC 53) eller normal PCP (60245 IEC 57)
3. Hvis den korte forbindelsesledning beskadiges, skal den udskiftes af producenten, dennes serviceagent eller lignende kvalificerede personer for at undgå fare.

### Forberedelse

1. Anvend altid kraftigt fodtøj og lange bukser, når du anvender produktet. Man må ikke drive udstyret med bare fødder eller iført åbne sandaler.
2. Fjern alle fremmedlegemer eller mulige blokeringer, dvs. pinde, sten, knogler og ledninger, på plænen, da de kan beskadige skærebladet eller forårsage personskade.
3. Før maskinen tages i brug og efter stød, skal der kontrolleres for tegn på slid eller beskadigelse, og der foretages reparation efter behov.
4. Slidte eller beskadigede knive skal skiftes ud sammen med deres beslag sætvis (4080-20) for at bevare balancen.

### Brug

1. Brug kun plæneklipperen i dagslys eller kraftigt elektrisk lys.
2. Brug ikke plæneklipperen på vådt græs, hvis det kan undgås.
3. Pas ekstra på, hvis græsset er vådt, da du kan miste fodfæste.
4. På skråninger skal du være særlig forsigtig, så du ikke mister fodfæste. Brug fodtøj der ikke glider. Slå ikke græsset på stejle skråninger for meget.
5. Klip hen over skråningsens overflade, aldrig op og ned.
6. Vær særlig forsigtig, når du ændrer retning på en skrånning. Du skal gå, ikke løbe.
7. Sørg for, at du altid står sikkert og stabilt, mens du arbejder, især på skrænter. Græsslåmaskinen må ikke bruges i nærheden af svømme- eller havebassiner.
8. Gå ikke baglæns, når du klipper græs, du kan risikere at falde.
9. Klip ikke græs ved at trække plæneklipperen ind mod dig selv.

10. Sluk for plæneklipperen, før du skubber den hen over andre overflader end græs.
11. Brug aldrig plæneklipperen, hvis skærmen er beskadiget, eller den ikke er monteret.
12. Hold altid hænder og fødder væk fra klippemidlerne, specielt når motoren tændes.
13. Sæt ikke hænderne hen til opsamlingsåbningen.
14. Du må aldrig løfte eller bære en plæneklipper, mens den kører eller stadig er tilsluttet elnettet.
15. Tag stikket ud af kontakten:
  - før du efterlader plæneklipperen uden opsyn, selv i kort tid,
  - før du fjerner en blokering,
  - før du checker, rengør eller arbejder på maskinen,
  - hvis du rammer en genstand. Brug ikke plæneklipperen igen, før du er sikker på, at den fungerer korrekt og sikkert,
  - hvis plæneklipperen begynder at vibrere unormalt. Undersøg øjeblikkeligt årsagen. Voldsomme rystelser kan medføre personskade.

### Vedligeholdelse og opbevaring

1. Forsigtig: Man må ikke berøre det/de roterende blad(blade)
2. Sørg for at alle møtrikker, bolte og skruer er strammet til, så du kan være sikker på, at plæneklipperen er sikker i brug.
3. Check ofte græsboksen for slitage eller beskadigelse.
4. Skift alle slidte eller beskadigede dele ud af sikkerhedshensyn.
5. Brug kun de reservedele, knivbolte, afstandsskiver og blæsehjul der er angivet til dette produkt.
6. Pas på ved justering af plæneklipperen så du ikke får fingrene i klemme mellem den bevægelige kniven og de faste dele på maskinen.
7. Skal opbevares på et tørt sted uden for børns rækkevidde. Må ikke opbevares udendørs.

Fare! Denne maskine opretter et elektromagnetisk felt under driften. Dette felt kan under nogle omstændigheder have aktiv eller passiv indflydelse på medicinske implantater. For ikke at risikere svære kvæstelser evt. med døden til følge anbefales det, at personer med medicinske implantater søger råd hos en læge eller implantatets producent, inden de arbejder med maskinen. Anvend ikke apparatet hvis der er optræk til tordenvej.

Farligt! Under montagen kan små dele sluges, og der er fare for kvælning pga. plastikposen. Hold småbørn på afstand under montagen.

## Hvor kan GARDENA Powermax 32 E græsslåmaskinen bruges

GARDENA græsslåmaskinen er designet til at klippe græs i og omkring haven. Den må ikke bruges på skrænter, der er stejle og højst 20°.

For at forhindre personskade må græsslåmaskinen ikke bruges til at trimme buske og hække eller til at skære eller beskære klatreplanter eller græs på tage eller i altankasser. Græsslåmaskinen må heller ikke bruges til at klippe grene eller kviste i stykker eller til at udjævne ujævnheder i jorden.

## Samlevejledning

- **Løsdelspakken er anbragt under huset.**

### Montering af det nederste håndtag på huset

1. Træk i vingeknappen, indtil det nederste håndtags bolt låses fast i position som illustreret i **figur A**.
2. Skru vingeknappen af
3. Placer bolt (A2) i hullet på det nederste håndtag (A1), indtil det nederste håndtag passer ind i fordybningen (A3).
4. Put spændskiven (B1) og vingeknoppen (B2) på bolt (A2) og spænd vingeknoppen fast.
5. Gentag på den modsatte side.

### Montering af øverste håndtag på nederste håndtag.

1. Sørg for at det øverste håndtag er placeret korrekt med låseknappen på afbryderdåsen øverst.
2. Sørg for at det øverste håndtag (C1) og det nederste håndtag (C2) er rettet korrekt ind efter hinanden.
3. Monter skrue (C3), spændskive (C4) og vingeknop (C5). Spænd vingeknoppen fast.
4. Gentag på den modsatte side.

5. Fastgør kablet på håndtagene med de medfølgende klemmer. Tjek at kablet ikke sidder i klemme mellem det øverste og nederste håndtag.

### Montering af græsopsamler

1. Før græsopsamlerens tunge ind i rillerne på græsopsamleren, indtil den klikker helt på plads i position (D)
2. Tryk græsopsamlerens håndtag ind i rillerne på den øverste del af græsopsamleren, indtil det klikker helt på plads. (E)
3. Start i den bagerste del af græsopsamleren og sæt den øverste del af græsopsamleren fast i den nederste del af græsopsamleren ved at rette klemmerne ind efter hinanden (F1). Sørg for at alle klemmer er placeret korrekt (F2), før de klikkes fast i position.
4. Klips de to halvdele sammen og tjek at alle klemmer sidder helt fast.

## Græsopsamleren

### Montering af samlede græsopsamleren på græsslåmaskinen.

1. Løft sikkerhedsklappen (G1)
2. Sørg for at udkastkanalen er ren og fri for materiale (G2)
3. Sæt den samlede græsboks fast på de 2 monteringspunkter (G3) bag på huset, som vist på **tegning H**
4. Sæt sikkerhedsklappen oven på græsopsamleren. Sørg for at græsopsamleren sidder helt fast.

- **VIGTIGT ! EFTER MONTERING SKAL DET**

### TJEKKES, AT DER IKKE ER NOGEN MELLEMRUM MELLEM SIKKERHEDSKLAPPEN OG GRÆSOPSAMLEREN.

- Afmontering foretages i den modsatte rækkefølge.
- For større græsområder, hvor græsopsamling ikke er påkrævet, kan græsslåmaskinen bruges med græsopsamleren. Sørg for at klappen er helt lukket. Sikkerhedsklappens design betyder, at det afklippede græs bliver udstødt nedad bag maskinen.

## Justering af klippehøjde

- Klippehøjden justeres ved at hæve eller sænke hjulene med højdejusteringsarmen (J1)
- Der er fem klippehøjder på dette produkt. (20 - 60 mm)
- **BEMÆRK** En medium klippehøjde anbefales for de fleste græsplæner. Plænen og græsopsamlingens kvalitet vil blive forringet, hvis der klippes for lavt.

## Start og stop

### Sådan startes græsslåmaskinen

1. Tilslut forlængelseskablet til bagsiden af afbryderdåsen (K)
  2. Dan en løkke i kablet og skub løkken gennem rillen. (L)
  3. Fastgør denne ved at føre løkken over krogen og træk kablet tilbage gennem rillen (M).
  4. Sæt stikket i stikkontakten og tænd for denne.
- Afbryderdåsen er udstyret med en låseknop (N1) for at forhindre utilsigtet start.**
5. Tryk låseknappen (N1) på afbryderdåsen ned og

hold den i denne position, mens en af Start/Stop-armene trykkes mod det øverste håndtag (P).

6. Fortsæt med at trykke start/stop-armen mod det øverste håndtag og frigør låseknappen (Q).
- **BEMÆRK – Der er to start/stop-arme. De kan begge bruges til at starte græsslåmaskinen.**
  - **VIGTIGT - Start/stop-armene må ikke begge bruges på samme tid**

**Sådan startes græsslåmaskinen**

1. Slip trykket på Start/Stop-armen.

## Græsslåning

1. Start med at slå kanten tættest på stikkontakten, så kablet ligger på det område af græsplænen, som du allerede har klippet.
2. Slå græsplænen to gange om ugen i vækstsæsonen, da græsplænen vil lide, hvis mere end en tredjedel af græssets længde klippes på en gang.

### Græsslåmaskinen må ikke overbelastes

Hvis der klippes græs, der er langt og tykt, kan det

medføre at motorhastigheden falder, hvilket kan høres på motorlyden. Hvis motorhastigheden falder, kan græsslåmaskinen overbelastes, hvilket kan forvolde skade. Når der klippes langt og tykt græs, kan belastningen reduceres ved først at klippe med høj klippehøjde. Se Justering af klippehøjde.

## Sikkerhedsafbryder

Motoren beskyttes af en sikkerhedsafbryder, som aktiveres, når kniven sidder fast, eller hvis motoren overbelastes.

Stop, og tag stikket ud af stikkontakten, hvis dette

skulle opstå. Sikkerhedsafbryderen nulstilles først, når start/stop-grebet udløses. Fjern eventuelle blokeringer og vent nogle få minutter, mens sikkerhedsafbryderen nulstilles, før plæneklipperen tages i brug igen.

## Sådan plejes græsslåmaskinen

### Rengøring

#### • BRUG HANDSKER

• **VIGTIGT!**- Det er meget vigtigt, at græsslåmaskinen holdes ren. Græsafklip, der efterlades i luftindtagene eller under huset, kan udgøre en potentiel brandfare.

1. Fjern græs fra under dækket (**R1**) og afklippet græs fra alle luftindtag (**R2**), udkastkanalen (**R3**) og græsboksen (**R4**) med en børste.
  2. Tør oversiden af græsslåmaskinen med en tør klud (**R5**).
- **VIGTIGT!**- Brug aldrig vand til at rengøre plæneklipperen, da det kan beskadige den og ugyldiggøre garantien. Den må ikke rengøres med kemikalier, heriblandt benzin, eller opløsningsmidler

– nogle af disse kan ødelægge vigtige plastdele.

### Sådan opbevares græsslåmaskinen:

• Løsn vingekopperne, så håndtagene kan foldes ind over produktet (**S**).

• Skal opbevares på et tørt sted, hvor græsslåmaskinen er beskyttet mod beskadigelse.

### Ved klippesæsonens afslutning/Opbevaring

1. Udskift bolte, møtrikker og skruer som nødvendigt.
2. Rengør græsslåmaskinen grundigt.
3. Sørg for at elkablet opbevares korrekt for at undgå beskadigelse.

### Anbefalet eftersyn

Vi anbefaler stærkt, at produktet efterses mindst én gang om året og oftere.

## Fejlfindingstips

### Tag straks stikket ud af stikkontakten

#### Hvis maskinen ikke starter

1. Bliver den korrekte Startprocedure fulgt? Se 'Sådan startes græsslåmaskinen'
2. Er der tændt for strømmen?
3. Tjek, at der er sikring i stikket, hvis den er sprunget, skal den udskiftes.
4. Bliver sikringen ved med at springe?:

#### Dårlig græsopsamling

1. Tag stikket ud af stikkontakten.
2. Rengør ydersiden af luftindtagene, udkastkanalen og undersiden af huset.
3. Forøg klippehøjden. Se Justering af klippehøjde
4. Hvis dårlig græsopsamling vedvarer:

**Tag straks stikket ud af stikkontakten og kontakt dit GARDENA Service Center.**

### For stor vibration

1. Tag stikket ud af stikkontakten.
2. Er skærebladet monteret korrekt?
3. Hvis skærebladet er beskadiget eller slidt, skal det udskiftes med et nyt.
4. Hvis vibration vedbliver:

**Tag straks stikket ud af stikkontakten og kontakt dit GARDENA Service Center.**

### Græsslåmaskinen bliver tung at skubbe

1. Tag stikket ud af stikkontakten.
2. Ved langt græs eller ujævn overflade skal klippehøjden hæves til en højere position. Se Justering af klippehøjde
3. Tjek at hjulene kan rotere frit.
4. Hvis problemet vedvarer:

**Tag straks stikket ud af stikkontakten og kontakt dit GARDENA Service Center.**

**Reparationer må kun udføres af GARDENA service centre eller forhandlere, der er autoriseret af GARDENA.**

## Miljømæssige Oplysninger

- Miljøbevidsthed er en vigtig faktor ved bortskaffelse af produkter, der er slidt op.
- Kontakt om nødvendigt Deres lokale myndigheder for at få oplysninger om bortskaffelse.

Symbolet  på produktet eller emballagen angiver, at dette produkt ikke må behandles som almindeligt husholdningsaffald. Det skal i stedet indleveres på en

genbrugsstation, hvor man tager sig af elektrisk og elektronisk udstyr. Når du bortskaffer dette produkt korrekt, er du med til at forhindre den negative indvirkning, der ellers kan være på sundhed og miljø. Du kan få yderligere oplysninger om genbrug af dette produkt ved at kontakte de lokale myndigheder, dit renoveringsselskab eller den butik, hvor produktet er købt.

## Garanti / Service

GARDENA giver 2 års garanti på dette produkt (starter fra købsdatoen). Denne garanti dækker alle alvorlige fejl på enheden, som kan påvises at være materiale- eller produktionsfejl.

Under garantien vil vi enten reparere eller erstatte produktet gratis, hvis de følgende betingelser er gældende:

- Enheden skal være håndteret korrekt i overensstemmelse med de krav, der er anført i brugsvejledningen.
- Enheden er ikke blevet beskadiget ved rengøring med vand eller kemikalier.

- Hver køber eller en ikke-autoriseret tredjepart må have forsøgt at reparere enheden.

Bladet er en sliddel og er ikke dækket af garantien.

Producentens garanti påvirker ikke brugerens eksisterende garantikrav mod forhandleren/ sælgeren.

Hvis der opstår en fejl med din Powermax 32 E græsslåmaskine, bedes du returnere den defekte enhed, sammen med kvitteringen og en beskrivelse af fejlen, frankeret til et af de GARDENA Service Centre, som er anført på bagsiden af denne brugsvejledning.

## Garanti / Service

Type	32E
Klippebredde (cm)	32
Klippeenhedens rotationshastighed (rpm)	3.400
Elektricitet (kW)	1.2
Målt støjniveau $L_{WA}$ (dB(A))	95
Garanteret støjniveau $L_{WA}$ (dB(A))	96
Lydtryk $L_{pA}$ (dB(A))	80.42
Usikkerhed $K_{pA}$ (dB(A))	2.5
Hånd-/armvibration $a_{vthw}$ (m/s <sup>2</sup> )	3.06
Usikkerhed $K_{vthw}$ (m/s <sup>2</sup> )	1.5
Vægt(Kg)	8.1

## Sikkerhet



Hvis ditt produkt ikke blir brukt på forsvarlig måte, kan det være farlig! Ditt produkt kan forårsake alvorlig personskade, både på deg selv og andre, og advarslene og sikkerhetsinstruksene må følges for å sikre en rimelig grad av sikkerhet og effektivitet ved bruk av produktet. Det er brukerens ansvar å følge advarsels- og sikkerhetsinstruksene i denne brukermanualen og på produktet.

### Forklaring av symbolene på produktet



Advarsel



Les bruksanvisningen nøye for å være sikker på at du er kjent med samtlige betjeningsknapper og hvordan de virker.



Hold gressklipperen på bakken, hele tiden, mens du klipper. Hvis gressklipperen tippes eller løftes kan det medføre at steiner slynges ut.



Hold andre unna der du klipper. Ikke klipp mens andre, særlig barn eller dyr, er i nærheten.



Stopp klipperen og ta støpselet ut av stikkkontakten før du justerer, gjør rent eller om kablen har floket seg eller er skadet. Hold kablen unna kniven.



Vær forsiktig så ikke tær eller fingre skades. Hold hender og føtter unna den roterende kniven.



Kniven forsetter å rotere en kort stund etter at maskinen er slått av. Vent til samtlige av maskinens deler har stoppet helt før du berører dem.



Hold strømledningen unna bladet.

### Generelt

1. Dette produktet kan brukes under tilsyn, eller hvis det er gitt instruksjoner om sikker bruk av produktet, og de resulterende farene har blitt forstått, av barn over 8 år samt av personer med fysiske, sensoriske eller psykiske funksjonshemninger eller mangel på erfaring og kunnskap. Barn må ikke få lov til å leke med produktet. Rengjøring og vedlikehold av brukeren må ikke utføres av barn uten tilsyn. Bruk av dette produktet av unge mennesker under 16 år anbefales ikke.
2. Du må aldri la barn eller personer som ikke har kjennskap til bruksanvisningen, bruke maskinen.

3. Slutt å bruke maskinen når andre mennesker, spesielt barn eller dyr, er i nærheten.
4. Gressklipperen må kun brukes på den måten og til de oppgaver som står beskrevet i denne bruksanvisningen.
5. Gressklipperen må ikke brukes når du er trett, syk eller påvirket av alkohol eller medisiner.
6. Brukeren er ansvarlig for ulykker eller fare som andre personer eller deres eiendom utsettes for.
7. Les bruksanvisningen nøye for å være sikker på at du er kjent med samtlige betjeningsknapper og hvordan de virker.

### Elektrisk

1. Det anbefales at det brukes en reststrømanordning (Residual Current Device – R.C.D.) med en utkoblingsstrøm som ikke overskrider 30mA. Selv med en reststrømanordning installert kan det ikke garanteres 100% sikkerhet, og trygge arbeidsrutiner må følges til enhver tid. Sjekk din reststrømanordning hver gang du bruker den.
2. Du skal undersøke ledningen før den brukes for tegn på skade eller aldring. Hvis ledningen viser seg å være defekt, ta produktet til et autorisert servicesenter for å skifte ut ledningen.
3. Gressklipperen må ikke brukes hvis de elektriske kablene er slitte eller skadet.
4. Hvis kablen er kuttet eller isolasjonen er skadet må den øyeblikkelig kobles fra strømtilførselen. Ikke rør den elektriske kablen før den er koblet fra strømtilførselen. Ikke reparer en kuttet eller skadet kabel, skift den ut med en ny kabel.
5. Hele skjoteledningen skal være viklet ut. Dette for å hindre at den blir overopphetet og at motoren mister effekt
6. Hold kablen unna gressklipperen, arbeid alltid i retning bort fra stikkkontakten. Klipp frem og tilbake, aldri i sirkel.
7. Trekk aldri kablen rundt skarpe gjenstander eller hjørner.
8. Bryt alltid strømtilførselen før støpsler, kabelforbindelser eller skjoteledninger kobles fra.
9. Slå av, ta ut støpselet fra stikkkontakten og kontroller at kablen ikke er skadet eller slitt før den kveiles opp og legges bort. En skadet kabel bør ikke repareres, bytt den ut med en ny.
10. Kablen skal alltid kveiles omhyggelig opp, unngå floker.
11. Produktet må aldri bæres etter kablen (ledningen).
12. Dra aldri i kablen når du drar ut et støpsel.
13. Må kun kobles til nettspenningen som vises på produktets skilt.



## Sikkerhet

14. Våre produkter er dobbeltisolerte i henhold til EN60335. Ikke under noen omstendigheter må jording tilkobles noen del av produktet.

### Lednings

Hvis det brukes skjøteledninger, må disse være i overensstemmelse med minimum-tverrsnitt i tabellen nedenfor:

Spenning	Lednings- lengde	Tverr- snitt
220-240V/ 50Hz	opp til 20 m	1.5 mm <sup>2</sup>
220-240V/ 50Hz	20 - 50 m	2.5 mm <sup>2</sup>

1. Nettkablene og utvidelser er tilgjengelig fra din lokale serviceverksted.
2. Bruk kun skjøteledninger som er spesielt konstruert til bruk utendørs og som oppfyller én av følgende spesifikasjoner: Vanlig gummi (60245 IEC 53), vanlig PVC (60227 IEC 53) eller vanlig PCP (60245 IEC 57)
3. Hvis den korte koblingsledningen er skadet, skal den skiftes ut av produsenten, serviceagenten eller liknende kyndige fagfolk for å unngå en faresituasjon.

### Forberedelse

1. Ha alltid solide sko og langbukser på når du bruker maskinen. Utstyret må ikke brukes når du er barbert eller når du har på deg åpne sandaler.
2. Sørg for at plenen er fri for fremmedlegemer, dvs. pinner, steiner, bein, ståltråd og avfall, de kan kastes ut av bladet.
3. Før du bruker maskinen, og etter et eventuelt sammenstøt eller kollisjon, kontroller at det ikke finnes tegn på slitasje eller skade og reparer etter som det er nødvendig.
4. Skift ut kniver som er slitt eller skadet, sammen med festeanordningene som hele sett (4080-20) for å beholde balansen.

### Bruk

1. Gressklipperen må kun brukes i dagslys eller god kunstig belysning.
2. Prøv å unngå å bruke gressklipperen i vått gress.
3. Vær forsiktig i vått gress, du kan gli og miste fotfestet.
4. Vær ekstra påpasselig med fotfestet i bakker og hellinger. Bruk sko som ikke sklir så. Ikke bruk gressklipperen i ekstra bratte hellinger.
5. Klipp på tvers i bakker og hellinger, aldri opp og ned.
6. Utvis ekstrem forsiktighet når du skifter retning i bakker. Du må kun gå, aldri løpe.
7. Forsikre deg om at du alltid tar en sikker og stødig arbeidsstilling, spesielt i skråninger. Gressklipperen må ikke brukes i nærheten av svømmebasseng eller hagedammer.
8. Ikke gå baklengs når du klipper, du kan snuble og risikere å få føttene under klipperen.
9. Dra minst mulig klipperen mot deg når du klipper gresset.
10. Slå alltid av gressklipperen før du skyver

klipperen over andre underlag enn gress.

11. Bruk aldri gressklipperen hvis deksler, skjold eller andre deler mangler eller er skadet.
12. Hold hender og føtter unna klipperne (klippeenhetene) til enhver tid og spesielt når du slår på motoren.
13. Klipperen skal være slått av og koblet fra strømtilførselen før man har hendene i eller i nærheten av oppsamler-sjakten for det avklippede gresset.
14. Ikke løft eller bær gressklipperen mens den er i gang eller fremdeles er koblet til strømmettet.
15. Koble støpselet fra strømforsyningen :
  - før du lar gressklipperen være uten tilsyn, uansett tidsrom;
  - før du fjerner en blokkering;
  - før du kontrollerer, gjør ren eller arbeider på maskinen;
  - hvis du slår borti en gjenstand. Bruk ikke gressklipperen før du er sikker på at hele gressklipperen er i forsvarlig stand etter sammenstøt;
  - hvis gressklipperen begynner å vibrere unormalt er dette tegn på ubalanse i kniv eller andre roterende deler. Klipperen bør kontrolleres av et serviceverksted før den brukes videre. Overdreven vibrasjon kan føre til skade.

### Vedlikehold og oppbevaring

1. Forsiktighet: Ikke ta på eller rør roterende blad/er
2. Sørg for at alle muttere, bolter og skruer er trukket godt til. Dette for å være sikker på at klipperen er i forsvarlig stand.
3. Gresskurven bør kontrolleres ofte for å sjekke at den ikke er slitt eller skadet.
4. Skift, ut sikkerhet skyld, ut deler som er slitt eller skadet.
5. Bruk kun kniv, knivbolt, distanseskiver og vifte som er spesifisert for dette produktet.
6. Vær forsiktig når du justerer gressklipperen slik at fingrene ikke blir sittende fast mellom knivene i bevegelse og de faste delene ved maskinen.
7. Skal lagres på et kjølig og tørt sted og oppbevares utilgjengelig for barn. Skal ikke lagres utendørs.

Fare! Denne maskinen skaper et elektromagnetisk felt under drift. Under omstendigheter kan dette feltet føre til vekselvirkning med aktive eller passive medisinske implantater. For å unngå risikoen av en alvorlig eller dødelig personskaade, anbefaler vi personer med medisinske implantater å konsultere legen eller produsenten før drift av maskinen. Ikke bruk apparatet ved fare for tordenvær.

Fare! Under monteringen kan smådelene svelges og det er kvelningsfare på grunn av plastposen. Hold små barn borte under monteringen.

## Hvor kan du bruke GARDENA Powermax 32 E gressklipperen

GARDENA gressklipperen er konstruert for å klippe plener i og rundt om kring i hagen. Gressklipperen skal ikke brukes i skråninger som er brattere enn maksimum 20°.

For å forebygge personskaade, må ikke gressklipperen brukes til å trimme buskas, hekker, kratt eller krattskog, eller for kutting og beskjæring av klatreplanter eller gress på tak eller i blomsterkasser. I tillegg må ikke gressklipperen bli brukt til å kappe opp grener, kvister eller for å jevne ut uregelmessigheter i jorda.



## Monteringsinstruksjer

- **Den løse pakken med deler er å finne under kroppen av gressklipperen.**

### Montere det nedre håndtaket på kroppen av gressklipperen

1. Trekk vingeknotten til bolten i det nedre håndtaket går i lås som illustrert i **Fig. A**.
2. Skru ut vingeknotten
3. Plasser bolten (**A2**) gjennom hullet i det nederste håndtaket (**A1**) inntil det nedre håndtaket passer inn i utsporingen (**A3**).
4. Monter underlagsskiven (**B1**) vingemutteren (**B2**) på skruen og skru vingemutteren fast.
5. Gjenta på den andre siden.

### Montere det øvre håndtaket på det nedre håndtaket

1. Sjekk at det øvre håndtaket er montert korrekt med sikringsknappen på bryterboksen øverst.
2. Sjekk at det øvre håndtaket (**C1**) og det nedre håndtaket (**C2**) er riktig innrettet.

3. Monter skruen (**C3**), underlagsskiven (**C4**) og vingemutteren (**C5**), og skru vingemutteren fast.
4. Gjenta på den andre siden.
5. Monter ledningen på håndtakene med klipsene som følger med. Sjekk at ledningen ikke sitter fast mellom det øvre og nedre håndtaket.

### Montere oppsamler

1. Skyv leppen på oppsamleren i hullene på nedre delen av oppsamleren til den klikkes fast (**D**)
2. Skyv oppsamlerhåndtaket i hullene på øvre delen av oppsamleren til det klikker fast i stilling (**E**)
3. Ved å begynne bak på oppsamleren, monter den øvre delen av oppsamleren i den nedre delen ved å innrette klipsene (**F1**). Sjekk at alle klipsene er i riktig stilling (**F2**) før de klikkes fast.
4. Klem de to halvdelene sammen samtidig som du sjekker at alle klipsene er fastmonterte.

## Oppsamler

### Feste ferdigmontert oppsamler på gressklipperen.

1. Løft sikkerhetsklaffen (**G1**)
2. Forsikre deg om at utløpsrennen er ren og fri for avfall (**G1**)
3. Plasser den ferdigmonterte oppsamleren i to (2) festepunkter (**G1**) bak på kroppen av gressklipperen som vist i **illustrasjon H**
4. Legg sikkerhetsklaffen på toppen av oppsamleren. Sjekk at oppsamleren er fastmontert.

- **VIKTIG ! ETTER MONTERING, SØRG FOR AT DET IKKE ER NOE SOM HELST MELLOMROM MELLOM SIKKERHETSKLaffen OG OPPSAMLEREN.**

- Demontering foregår i omvendt rekkefølge.
- For større områder hvor oppsamling av gress ikke er nødvendig, kan gressklipperen brukes uten oppsamler. Sjekk at sikkerhetsklaffen er helt lukket. Konstruksjonen på sikkerhetsklaffen gjør at gresset blir kastet nedover bak maskinen.

## Justere kuttehøyden

- Kuttehøyden justeres ved å heve eller senke hjulene med høydejusteringsspaken (**J1**)
- Gressklipperen har fem kuttehøyder (20 - 60 mm).

- **MERK** En middels kuttehøyde er anbefalt for flest plener. Plenkvaliteten vil lide og oppsamlingen blir dårlig hvis du kutter for lavt.

## Starte og stoppe

### Slik starter du gressklipperen

1. Sett skjoteledningen fast bak på bryterboksen (**K**)
2. Lag en sløyfe på ledningen og skyv den gjennom åpningen (**L**)
3. For å sikre i stilling, plasser sløyfen over kroken og trekk ledningen tilbake gjennom åpningen (**M**).
4. Sett støpslet i strømkontakten og slå på.

### Bryterboksen er utstyrt med sikringsknapp (**N1**) for å forebygge tilfeldig start.

5. Trykk og hold på sikringsknappen (**N1**) på bryterboksen, klem deretter en av Start/Stopp-

hendlene mot det øvre håndtaket (**P**).

6. Fortsett å klemme Start/Stopp-hendelen mot det øvre håndtaket og utløs sikringsknappen (**Q**).
- **MERK – Gressklipperen er utstyrt med to (2) Start/Stopp-hendler. Begge kan bli brukt til å starte gressklipperen.**
  - **VIKTIG – Ikke bruk Start/Stopp-hendlene uregelmessig**

### Slik stopper du gressklipperen

1. Utløs Start/Stopp-hendelen.

## Slik klipper du plenen

1. Begynn å klippe plenkanten som er nærmest strømmuttaket slik at strømledningen kan ligge på plenen etter hvert som du klipper.
2. Slå to ganger i uken i vekstsesongen da plenen din vil ta skade dersom mer enn en tredjedel av lengden kuttes i en engang.

### Ikke overbelast plenklipperen

Klipping av langt tykt gress kan gjøre at motorhastigheten synker. Du vil høre en endring på motorlyden. Hvis motorhastigheten synker, er det mulig at gressklipperen er overbelastet og kan føre til skade. Når langt tykt gress skal klippes første gangen, vil en høyere kuttehøyde redusere belastningen på motoren. Se "Justere kuttehøyden".

## Sikkerhetsutkobling

Motoren er beskyttet med sikkerhetsutkobling som blir aktivert når bladet kjører seg fast eller om motoren skulle bli overbelastet. Når dette oppstår, stopp gressklipperen og fjern støpslet fra strømtilførselen.

Sikkerhetsutkoblingen blir kun tilbakestilt når start/stopp-hendel blir utløst. Fjern eventuell blokkering og vent noen få minutter før du fortsetter å bruke gressklipperen slik at sikkerhetsutkoblingen blir tilbakestilt.

## Ettersyn av gressklipperen

### Rengjøring

#### • BRUK HANSKER

- **VIKTIG:**- Det er viktig at du holder gressklipperen ren. Klippet gress som blir sittende i luftfinnsuget, eller under kroppen, kan være en potensial brannfare.
- 1. Fjern gress fra under dekslet (**R1**), fjern gressrester fra samtlige luftinntak (**R2**), utkasterrennen (**R3**) og gressboksen (**R4**) med en børste.
- 2. Tørk overflaten på gressklipperen med en tørr klut (**R5**).
- **VIKTIG:**- Det må aldri brukes vann for å rengjøre gressklipperen da dette kan forårsake skade og ugyldiggjøre garantien. Ikke gjør rent med kjemikalier, inkludert bensin, eller løsemidler – da noen av disse kan ødelegge viktige plastdeler.

### Slik oppbevarer du gressklipperen:

- Løsne på vingemutrene slik at håndtakene kan legges sammen over gressklipperen (**S**).
- Oppbevar på et tørt sted hvor gressklipperen er beskyttet mot skade

### Etter endt sesong med gressklipping/Lagring

1. Skift bolter, muttere eller skruer dersom nødvendig.
2. Gjør gressklipperen godt ren.
3. Kontroller at de elektriske ledningene blir oppbevart korrekt og at de ikke blir skadet.

### Service anbefalinger

Vi anbefaler på det sterkeste at det utføres service på produktet minst én gang i året.

## Fault Tips om feilsøking Hints

### Bryt forbindelse til hovedstrømforsyning umiddelbart VII ikke starte

1. Blir den riktige startprosedyren fulgt? Se "Slik starter du gressklipperen"
2. Er strømmen slått på?
3. Sjekk sikringen i støpselet – skift ut hvis den har gått.
4. Sikringen fortsetter å gå?:

### Dårlig oppsamling av gress

1. Kople fra strømtilførselen.
2. Gjør rent på yttersiden av luftinnsgene, utlopsrennen og på undersiden av gressklipperen.
3. Juster til en høyere kutte høyde. Se "Justere kutte høyden".
4. Hvis dårlig oppsamling fortsetter:

**Bryt forbindelse til hovedstrømforsyning umiddelbart og kontakt ditt GARDENA Servicecenter.**

### Usedvanlig mye vibrasjon

1. Kople fra strømtilførselen.
2. Kontroller at bladet er riktig montert?
3. Hvis bladet er skadet eller slitt, skift ut med et nytt.
4. Dersom vibrasjon fortsetter:

**Bryt forbindelse til hovedstrømforsyning umiddelbart og kontakt ditt GARDENA Servicecenter.**

### Gressklipperen er tung å skyve

1. Kople fra strømtilførselen.
2. Øke kutte høyden i langt gress eller på ujevne bakke. Se "Justere kutte høyden".
3. Kontroller at hjulene kan rotere fritt.
4. Hvis problemet fortsetter:

**Bryt forbindelse til hovedstrømforsyning umiddelbart og kontakt ditt GARDENA Servicecenter.**

**Reparasjon vil muligens kun bli utført av GARDENA servicecenter eller autoriserte GARDENA-forhandlere.**



## Miljøinformasjon

- Det må vises hensyn overfor miljøet når et produkt skal kastes.
- Om nødvendig ta kontakt med lokale myndigheter for mer informasjon.

Symbolet på produktet eller på produktets innpakning angir at dette produktet bør muligens ikke bli behandlet som husholdningsavfall. Det skal i stedet bli levert inn på et egnet samlepunkt for gjenvinning av elektrisk og

elektronisk utstyr. Ved å forsikre deg om at dette produktet er deponert korrekt, hjelper du med å forebygge negative virkninger på miljøet og menneskelig helse, som ellers kan bli forårsaket av u hensiktsmessig avfallshåndtering av dette produktet. For mer detaljert informasjon om gjenvinning av dette produktet, vennligst ta kontakt med kommunekontoret på stedet, renovasjonstjenesten for husholdningsavfall, eller butikken hvor du kjøpte produktet.

## Garanti / Service

GARDENA garanterer dette produktet i 2 år (gyldig fra kjøpsdatoen). Denne garantien dekker alle alvorlige defekter på enheten som kan bevises å være fabrikkasjons- eller materialfeil.

I garantitiden vil vi enten erstatte enheten eller reparere den gratis hvis følgende betingelser gjelder:

- At enheten har blitt håndtert på riktig måte og i henhold til betingelsene i bruksinstruksene.
- Enheten har ikke blitt skadd ved å rengjøre med vann eller kjemikalier.

- At verken kjøperen eller en ikke-autorisert part har gjort forøk på å reparere enheten.
- Bladet er en slitedel, og er derfor ikke dekket av garantien. Garantien fra denne produsenten har ingen innvirkning på brukerens eksisterende garantikrav mot forhandler/selger. Hvis det oppstår en feil med din Powermax 32 E gressklipper, returner den defekte gressklipperen sammen med kopi av kvitteringen og en beskrivelse av feilen. Porto/frakt må betales. Send gressklipperen til en av GARDENA servicecenter som er å finne bak på bruksinstruksene.

## Tekniske Data

Type	32E
Klippebredde (cm)	32
Klippeinnretningens rotasjonshastighet (rpm)	3.400
Strøm (kW)	1.2
Målt lydeffekt $L_{WA}$ (dB(A))	95
Garantert lydeffekt $L_{WA}$ (dB(A))	96
Lydtrykk $L_{pA}$ (dB(A))	80.42
Usikkerhet $K_{pA}$ (dB(A))	2.5
Hånd-/armvibrasjon $a_{hvw}$ (m/s <sup>2</sup> )	3.06
Usikkerhet $K_{ahvw}$ (m/s <sup>2</sup> )	1.5
Vekt (Kg)	8.1

## Varoimenpiteet



Tämä kone voi vääriinkäytettynä olla vaarallinen! Se saattaa aiheuttaa vakavia vammoja sekä käyttäjälle että muille ihmisille. Varoituksia ja turvallisuusohjeita täytyy noudattaa riittävän turvallisuuden ja tehokkuuden varmistamiseksi. Koneenkäyttäjä on vastuussa tässä oppaassa ja itse koneessa annettujen varoitusten ja turvallisuusohjeiden noudattamisesta.

### Koneessa olevien merkkiä selitykset



Varoitus.



Lue käyttöohjeet huolellisesti varmistaaksesi, että olet ymmärtänyt mitä kaikki säädinivut tekevät.



Pidä ruohonleikkuri aina maassa ruohoa leikatessasi. Kiviä saattaa sinkoilla, mikäli leikkuria kallistetaan tai nostetaan.



Pyydä muiden pysyä loitolla. Älä leikkaa ruohoa muiden, etenkin lasten tai eläinten ollessa leikkusalueella.



Katkaise virta! Irrota pistoke virtalähteestä ennen kuin ryhdyt mihinkään säätö- tai puhdistustoimenpiteisiin tai jos johto on sekaisin tai vahingoittunut. Pidä johto poissa terän läheisyydestä.



Varo leikkaamasta käsiäsi tai varpaitasi. Älä laita käsiä tai jalkoja pyörivän terän lähetyville.



Terä jatkaa pyörimistä leikkurin sammuttua. Odota kunnes kaikki osat ovat pysähtyneet täysin, ennen kuin kosket niihin.



Pidä verkkojohto poissa terän läheisyydestä.

### Yleistä

1. Yli 8-vuotiaat lapset tai fyysisiltä tai henkisiltä kyvyiltään tai aisteiltaan rajoittuneet tai kokemusta ja tietoa vailla olevat henkilöt saavat käyttää tätä konetta ainoastaan, jos heitä valvotaan tai heille on annettu ohjeet koneen turvallisesta käytössä ja he ymmärtävät käyttöön liittyvät riskit. Lasten ei pidä koskaan antaa leikkiä tällä koneella. Lapset eivät saa puhdistaa tai huoltaa konetta ilman valvontaa. Alle 16-vuotiaiden ei ole suositeltavaa käyttää tätä konetta.
2. Du må aldri la barn eller personer som ikke har kjennskap til bruksanvisningen, bruke maskinen.

3. Slutt å bruke maskinen når andre mennesker, spesielt barn eller dyr, er i nærheten.
4. Käytä ruohonleikkuria ainoastaan näiden käyttöohjeiden mukaisesti ja niissä esitettyihin käyttötarkoituksiin.
5. Älä koskaan käytä leikkuria väsyneenä, sairaana tai alkoholin, huumeiden tai lääkkeiden vaikutuksen alaisena.
6. Ruohonleikkurin käyttäjä on vastuussa muihin ihmisiin tai heidän omaisuuteensa kohdistuvista vahingoista tai vaaroista.
7. Lue käyttöohjeet huolellisesti varmistaaksesi, että olet ymmärtänyt mitä kaikki säädinivut tekevät.

### Sähköosat

1. Jännönsvirtalaitteen käyttö korkeintaan 30mA jännitepurkauksen yhteydessä on suositeltavaa. Jännönsvirtalaite ei takaa 100 % suojausta, joten turvallisia työskentelytapoja täytyy noudattaa aina. Tarkista jännönsvirtalaite jokaisen käyttökerran yhteydessä.
2. Tarkista ennen käyttöä, että johto ei ole vahingoittunut tai kulunut. Jos johto on viallinen, vie laite valtuutettuun huoltoilikkeeseen johdon vaihtoa varten.
3. Älä käytä ruohonleikkuria, jos johdot ovat vahingoittuneet tai kuluneet.
4. Irrota ruohonleikkuri välittömästi virtalähteestä, jos johtoon tulee viilto, tai jos eristys särkyy. Älä koske johtoon, ennen kuin se on irrotettu virtalähteestä. Älä korjaa tai leikkaa vahingoittunutta johtoa, vaan vaihda se uuteen.
5. Jatkojohto ei saa olla kelattu vyyhdille, sillä se saattaa kuumeta liikaa ja heikentää ruohonleikkurin tehoa.
6. Pidä johto kaukana ruohonleikkurista. Työkentele aina virtalähteestä pois päin leikaten suoraan. Älä koskaan leikkaa ympyrässä.
7. Älä vedä johtoa terävien esineiden ympäri.
8. Kytke virta pois päältä aina ennen kuin irrotat pistokkeita, liittimiä tai jatkojohtoja.
9. Kytke virta pois päältä, irrota pistoke virtalähteestä ja tarkista, ettei johto ole vahingoittunut tai kulunut **ennen** kuin laitset sen pois. Älä korjaa vahingoittunutta johtoa, vaan vaihda se uuteen.
10. Kierä johto vyyhdiksi varoen taittamasta sitä.
11. Älä koskaan kannata laitetta johdosta.
12. Älä koskaan irrota tulppaa pistorasiasta johdosta vetämällä.
13. Kytke laite vain tuotekilven ilmoittaman jännitteen mukaiseen verkkoon.
14. Tuotteemme ovat kaksoiseristettyjä säädöksen EN60335 mukaisesti. Maadoitusta ei saa missään tapauksessa liittää tuotteen mihinkään osaan.

## Varotoimenpiteet

### Johdot

Jos käytetään jatkokaapeleita, niiden on noudatettava allaolevassa taulukossa esitettyjä vähimmäispoikkileikkauksia:

Jännite	Kaapelin pituus	Poikkileikkaus
220-240V/ 50Hz	20 m:iin	1.5 mm <sup>2</sup>
220-240V/ 50Hz	20 - 50 m	2.5 mm <sup>2</sup>

1. Verkko- ja jatkojohtoja on saatavana lähimmästä valtuutetusta GARDENA - palvelukeskuksesta.
2. Käytä ainoastaan ulkokäyttöön tarkoitettuja jatkokaapeleita, jotka täyttävät seuraavat vaatimukset: tavallinen kumi (60245 IEC 53), tavallinen PVC (60227 IEC 53) tai tavallinen PCP (60245 IEC 57)
3. Jos lyhyt liitosjohto on vahingoittunut, se tulee vaihdattaa valmistajalla, valtuutetussa huoltoliikkeessä tai vastaavalla pätevällä henkilöllä, jotta vältytään vaaratilanteita.

### Valmistelut

1. Käytä aina tukevia jalkineita ja pitkälahkeisia housuja ruohonleikkuria käyttäessäsi. Älä käytä laitetta paljain jaloin tai avosandaalit jalassa.
2. Varmista, että nurmikolla ei ole mitään esineitä, kuten keppejä, kiviä, luita, johtoja tai roskia, sillä ne saattavat singota ilmaan terän liikkeestä.
3. Tarkista kone kulumiselta ja vahingoilta ja korjaa tarpeen mukaan, ennen kuin ryhdyt käyttämään sitä ja jos siihen on kohdistunut iskuja.
4. Vaihtaessasi kuluneet tai vahingoittuneet terät uusiin vaihda myös niiden kiinnittimet (4080-20) tasapainon säilyttämiseksi.

### Esivalmistelut

1. Käytä ruohonleikkuria ainoastaan päivänvalossa tai hyvin valaistulla alueella.
2. Mikäli mahdollista, vältä käyttämästä ruohonleikkuria märällä nurmella.
3. Ole varovainen märällä nurmella, sillä saatat liukastua helposti.
4. Ole erityisen varovainen rinteitä leikatessasi ja käytä liukumattomia jalkineita. Älä leikkaa erittäin jyrkkiä rinteitä.
5. Leikkaa rinteet sivusuunnassa, ei ylös- ja alassuunnassa.
6. Ole erittäin varovainen muuttaessasi suuntaa rinteessä. Kävele, älä koskaan juokse.
7. Huolehdi siitä että asentosi on turvallinen ja vakaa työskennellessäsi, etenkin rinteillä. Älä käytä leikkuria lähellä uima-altaita tai puutarhalammikoita.
8. Älä kulje takaperin leikatessasi, sillä voit kompastua.
9. Älä koskaan leikkaa ruohoa vetäen ruohonleikkuria itseäsi kohti.

10. Katkaise virta, ennen kuin siirät ruohonleikkurin muun kuin nurmialueen ylitse.
11. Älä koskaan käytä ruohonleikkuria, jos suojuukset ovat rikkoutuneet tai ne puuttuvat kokonaan.
12. Pidä kädet ja jalat aina pois leikkureiden lähetyviltä ja etenkin moottoria käynnistettäessä.
13. Älä laita käsiä ruohonpoistoaukon lähelle.
14. Älä koskaan nosta leikkuria ylös tai kannata sitä moottorin käydessä tai sen ollessa liitettynä virtalähteeseen.
15. Irrota pistoke virtalähteestä:
  - jos jätät leikkurin yksikseen, edes vähäksi aikaa;
  - ennen kuin puhdistat mitään tukoksia;
  - ennen kuin tarkistat tai puhdistat leikkuria tai työskentelet sen parissa;
  - jos osut johonkin esineeseen. Älä käytä leikkuria ennen kuin olet varma, että se on täysin turvallinen käyttää;
  - jos ruohonleikkuri alkaa tärästä tavallista enemmän. Tarkista se välittömästi. Kova tärinä saattaa aiheuttaa henkilövahinkoja.

### Kunnossapito ja säilytys

1. Vaara: Älä koske pyörivään terään (tertiin).
2. Varmista, että kaikki mutterit, pultit ja ruuvit ovat kireällä varmistaaksesi, että ruohonleikkuri on turvallinen käyttää.
3. Tarkista säännöllisesti ettei kerääjässä ole kulumia.
4. Vaihda kuluneet tai vahingoittuneet osat turvallisuusyhteyksillä.
5. Käytä ainoastaan tähän ruohonleikkuriin tarkoitettuja vaihtoteriä, terän pultteja, välilevyjä ja juoksupyörää.
6. Varo ruohonleikkuria säätäessäsi, etteivät sormesi joudu liikkuvien terien ja ruohonleikkurin kiinteiden osien väliin.
7. Säilytä viileässä, kuivassa paikassa poissa lasten ulottuvilta. Älä säilytä ulkona.

Vaara! Kone tuottaa sähkömagneettisen kentän käytön aikana. Tämä kenttä voi joissakin tapauksissa vaikuttaa aktiivisiin tai passiivisiin lääketieteellisiin implantteihin. Välttääkseen vakavan tai jopa kuolemaan johtavan loukkaantumisen on henkilöiden, joilla on tällainen lääkekäyttöinen implantti, suositeltavaa neuvotella lääkärinsä tai implantin valmistajan kanssa, ennen kuin alkavat käyttää tätä konetta. Älä käytä laitetta ukonilman lähestyessä.

Vaara! Pieniä osia voidaan niellä asennuksen yhteydessä ja muovipussia aiheuttaa tukehtumisvaaran. Pidä pienet lapset kaukana asennuksen aikana.

## Missä käytät GARDENA Powermax 32 E Mower-leikkuriasi

GARDENA on tarkoitettu ruohonleikkuuseen puutarhassa ja sen alueella.

Älä käytä leikkuria rinteillä, jotka ovat jyrkempiä kuin 20°.

Vahinkojen välttämiseksi leikkuria ei tule käyttää

pensaikkojen, pensasaitojen, pensaiden trimmaukseen, köynnöskasvien tai katolla tai parvekelaatikoissa olevan ruohon leikkaamiseen tai trimmaukseen. Leikkuria ei myöskään tule käyttää oksien tai varpujen leikkaamiseen tai maaperän epätasaisuuksien tasoittamiseen.

## Kokoonpano-ohjeet

- **Irrallisten osien pakkaus on paketoituna kannen alla.**

### Alempien kädensijojen asennus kanteen

1. Vedä siipinuppia, kunnes alempi kahvapultti lukittuu paikalleen, kuten **kuvasa A** on esitetty.
2. Kierrä siipinuppi auki.
3. Laita pultti (**A2**) alemassa kahvassa (**A1**) olevaan aukkoon, niin että alempi kahva asettuu syvennykseen (**A3**).
4. Laita aluslevy (**B1**) ja siipinuppi (**B2**) pulttiin ja kiristä siipinuppia.
5. Toista sama toisella puolella.

### Ylemmän kädensijan asennus alempaan kädensijaan.

1. armista että ylempi kädensija on sijoitettu oikein lukitusnapilla kytkinlaatikon ympärään osaan.
2. Varmista että ylempi kädensija (**C1**) ja alempi kädensija (**C2**) ovat oikeassa linjassa.
3. Pane ruuvi (**C3**), aluslevy (**C4**) ja siipinuppi (**C5**)

- paikoilleen. Kiristä siipinuppia.
4. Toista sama toisella puolella.
5. Pane kaapeli kädensijoihin annetuilla pidikkeillä. Varmista että kaapeli ei ole jäänyt ylempien ja alempien kädensijojen väliin.

### Ruoholaatikon kokoonpano

1. Sujauta ruoholaatikon läppä ruoholaatikon alempiin aukkoihin, kunnes se lokahtaa varmasti paikoilleen (**D**)
2. Työnnä ruoholaatikon kädensija ruoholaatikon ylempiin aukkoihin kunnes se lokahtaa varmasti paikoilleen. (**E**)
3. Aloita ruoholaatikon takaosasta, kohdista ruoholaatikon ylempi osa alemman kanssa linjaamalla pidikkeet (**F1**). Varmista että pidikkeet on paikoitettu oikein (**F2**) ennen niiden napsauttamista paikoilleen.
4. Napsauta molemmat puoliskot yhteen varmistaen että kaikki pidikkeet on huolellisesti kiinnitetty.

## Ruoholaatikko

### Täysin kootun ruoholaatikon asentaminen leikkuriin.

1. Nosta turvaläppä (**G1**)
2. Varmista että poistokouru on puhdas ja roskavapaa (**G2**)
3. Aseta täysin koottu ruoholaatikko kahteen sijaintipaikkaan (**G3**) kannen takaosassa **kuvan H** mukaisesti.
4. Sijoita turvaläppä ruoholaatikon päälle. Varmista ruoholaatikon turvallinen sijainti.

- **TÄRKEÄÄ ! VARMISTA ASENNUKSEN JÄLKEEN ETTÄ EI MITÄÄN AUKKOJA JÄÄ TURVALÄPÄN JA RUOHOLAATIKON VÄLIIN.**
- Poistaminen on päinvastainen menetelmä.
- Suuremmilla ruohikon alueilla joilla ei vaadita ruohon keräämistä, voit käyttää ruohonleikkaajasi ilman ruoholaatikkoa. Varmista että turvaläppä on täysin suljettu. Turvaläpän suunnittelu päästää leikatun ruohon poistumaan alaspäin koneen taakse.

## Leikkauskorkeuden säätö

- Leikkauskorkeus säädetään nostamalla tai laskemalla pyörää käyttäen korkeuden säätövipua (**J1**)
- Tässä .tuotteessa on viisi leikkaustasoa (20 - 60 mm).

- **HUOM** Keskikorkeata leikkausta suositellaan useimmille ruohokentille. Ruohokentäsi laatu kärsii ja kokoaminen on huono, jos leikkaat liian alhaalla.

## Aloitus ja lopetus

### Ruohonleikkurisi käynnisty

1. Kiinnitä jatkoakaapeli kytkinlaatikon taakse. (**K**)
2. Muodosta kaapelista lenkki ja työnnä lenkki aukon läpi. (**L**)
3. Varmista asettamalla lenkki koukun yli ja vetämällä kaapeli takaisin aukon (**M**) läpi.
4. Yhdistä pistoke verkkoon ja käännä päälle. **Kytkinlaatikossa on lukitusnappi (N1) estämään satunnainen aloitus.**
5. Paina ja pidä alhaalla lukitusnappia (**N1**) kytkinlaatikossa, paina sitten yhtä Start/Stop

- vipua kohti ylempää kädensijaa (**P**).
6. Jatka start/stop vivun painamista kohti ylempää kädensijaa ja vapauta lukitusnappi (**Q**).
- **HUOM.** – **Siihen on asennettu kaksi start/stop vipua. Kumpaa tahansa voidaan käyttää ruohonleikkurin aloittamiseksi.**
- **TÄRKEÄÄ – Älä käytä start/stop vipuja jaksottain**

### Ruohonleikkurisi pysäyttäminen

1. Vapauta Start/Stop vivun paine.

## Kuinka leikataan

1. Aloita leikkaaminen ruohokentän reunasta lähinnä voimanlähdettä niin, että kaapeli on levitettyä sille kentän osalle, jonka olet jo leikkannut.
2. Leikkaa nurmikko kahdesti viikossa kasvukauden aikana. Nurmikko kärsii, jos yli kolmas osa sen pituudesta leikataan kerralla.

### Älä ylikuormita leikkuriasi

Pitkän paksun ruohon leikkaaminen voi aiheuttaa

moottorin nopeuden alentumisen, kuulet muutoksen moottorin äänestä. Jo moottorin nopeus alenee, voit ylikuormittaa leikkurisi, mistä voi aiheutua vahinkoa. Leikkaamalla pitkää paksua ruohoa leikkauskorkeuden ollessa ylempänä ensimmäisessä leikkauksessa auttaa alentamaan kuormitusta. Katso: Leikkauskorkeuden säätö.

## Turvakatkaisin

Moottorissa on turvakatkaisin, joka laukeaa kun terä jumiuu tai moottori ylikuormittuu. Jos näin tapahtuu, sammuta leikkuri ja irrota pistoke pistorasiasta. Turvakatkaisin palautuu takaisin

vasta kun käynnistys/pysäytys-vipu vapautetaan. Poista mahdollinen este ja odota muutama minuutti, jotta turvakatkaisin nollaantuu, ennen kuin jatkat ruohonleikkurin käyttöä.

## Huolehtiminen ruohonleikkuristasi

### Puhdistaminen

#### • KÄYTTÄ KÄSINEITÄ

- **TÄRKEÄÄ:-** On erittäin tärkeää, että pidät ruohonleikkurisi puhtaana. Ruohon palaset jätettyinä ilman sisäänpuhalokanaviin tai kannen alle voivat muodostaa mahdollisen tulipalovaaran
- 1. Poista ruoho kannen alta (**R1**), poista ruohonsilppu kaikista ilmanottoaukoista (**R2**), poistokourusta (**R3**) ja ruohonkerääjästä (**R4**) harjalla.
- 2. Pyyhi leikkurisi pinta kuivalla vaatteella (**R5**).
- **TÄRKEÄÄ:-** Älä koskaan käytä vettä ruohonleikkurin puhdistukseen, koska tämä voi vahingoittaa ruohonleikkuria ja mitätöidä takuun. Älä puhdista kemikaaleilla, käsittäen bensiiniä tai

liuottimet, - jotkut voivat tuhota tärkeät muoviosat.

### Ruohonleikkurisi varastointi:

- Löysennä siipinappuloita niin että kädensijat voidaan taivuttaa koneen päälle (**S**).
- Varastoi kuivaan paikkaan, missä leikkurisi on suojattuna vaurioilta

### Leikkukauden päätyessä/Varastointi

1. Vaihda terä, pulitit, mutterit tai ruuvit tarvittaessa.
2. Puhdista leikkurisi perusteellisesti.
3. Varmista että sähkökaapeli on varastoitu oikein vaurioiden välttämiseksi.

### Suosittelavat huoltotoimenpiteet

On suositeltavaa, että kone huolletaan vähintään kerran vuodessa, ja useammin jos ammattikäytössä.

## Vikojen havaitsemisen ohjeet

### Irrota verkkojohto välittömästi seinäpistorasiasta

#### Ei toimi

1. Onko noudatettu oikeaa aloitusmenetelmää?  
Katso 'Ruohonleikkurisi käynnistyminen'
2. Onko voima käännetty päälle?
3. Tarkista pistokkeen sulake, jos se on sulanut, vaihda se.
4. Sulake sulaa jatkuvasti?:

### Huono ruohon keräys

1. Irroita pääsähkövirrasta.
2. Puhdista ilman sisäänottoaukot ulkopuolelta, poistokuilu ja kannen alapuoli.
3. Nosta ylempään leikkaukorkeuteen. Kts: Leikkaukorkeuden säätö.
4. Jos huono keräys jatkuu:  
**Irrota verkkojohto välittömästi seinäpistorasiasta ja ota yhteyttä GARDENA-huoltokeskukseen.**

### Liiallinen värähtely

1. Irroita pääsähkövirrasta.
2. Tarkista että terä on asetettu oikein?
3. Jos terä on vioittunut tai kulunut, pane uusi tilalle.
4. Jos värähtely jatkuu:

**Irrota verkkojohto välittömästi seinäpistorasiasta ja ota yhteyttä GARDENA-huoltokeskukseen.**

### Leikkurin työntäminen tulee raskaaksi

1. Irroita pääsähkövirrasta.
2. Jos ruoho on pitkää tai maaperä epätasainen, leikkaukorkeus on nostettava korkeampaan asemaan. Kts. Leikkaukorkeuden säätö.
3. Tarkista, että pyörät pyörivät esteettömästi.
4. Jos ongelma jatkuu:

**Irrota verkkojohto välittömästi seinäpistorasiasta ja ota yhteyttä GARDENA-huoltokeskukseen.**

**Korjaukset voidaan ainoastaan suorittaa GARDENA'n huoltokeskusten tai GARDENA'n valtuuttamien myyjien toimesta.**



## Ympäristötieto

- Ota ympäristöasiat huomioon hävittäessäsi tuotetta.
  - Mikäli tarpeen, paikalliset viranomaiset antavat hävittämistä koskevia neuvoja.
- Tuotteessa tai pakkauksessa oleva -merkki tarkoittaa, että tätä tuotetta ei voi hävittää talousjätteiden tavoin. Sen sijaan se täytyy viedä käsiteltäväksi asianmukaiseen sähkö- ja elektronisten

laitteiden kierrätyspisteeseen. Kun hävität tämän tuotteen asianmukaisesti, autat estämään ympäristölle ja ihmisille mahdollisesti aiheutuvia haitallisia jälkiseurauksia, joita saattaa syntyä, jos tämä tuote hävitetään väärällä tavalla. Tarkempia tietoja tämän tuotteen kierrätyksestä saat ottamalla yhteyttä paikalliseen kunnanvirastoon, kotitalouksien jättepalveluun tai liikkeeseen, josta ostit tuotteen.

## Takuu / Huolto

- GARDENA takaa tämän tuotteen 2:ksi vuodeksi (alkaen ostopäivästä). Tämä takuu kattaa kaikki sellaiset laitteiden vakavat viat, jotka voidaan osoittaa johtuvan materiaali- tai valmistusvivoista. Takuun perusteella me joko annamme tilalle uuden laitteen tai korjaamme sen maksutta seuraavissa tapauksissa:
- Laitetta on käsitelty asianmukaisesti ja noudattamalla käyttöohjeiden vaatimuksia,
  - Laitetta ei ole vahingoitettu puhdistamalla sitä vedellä tai kemikaaleilla.

- Ostaja tai valtuuttamaton kolmas osapuoli ei ole koettanut korjata laitetta.
- Terä on kuluva osa eikä kuulu takuun alaisuuteen. Tämä valmistajan takuu ei vaikuta käyttäjän olemassa oleviin kauppiaaseen/myyjään kohdistuviin takuuvaatimuksiin. Jos Powemax 32 E ruohonleikkuriinne tulee vika, pyydämme lähettämään vioittuneen laitteen yhdessä kuitin ja vian kuvauksen kanssa, posti maksettuna, johonkin niistä GARDENA palvelukeskuksista, jotka on mainittu näiden käyttöohjeiden takana.

## Tekniset Tiedot

<b>Tyyppi</b>	<b>32E</b>
Leikkauksleveys (cm)	<b>32</b>
Leikkaukslaitteen pyörimisnopeus (rpm)	<b>3.400</b>
Ström (kW)	<b>1.2</b>
Mälit lydeffekt $L_{WA}$ (dB(A))	<b>95</b>
Garantert lydeffekt $L_{WA}$ (dB(A))	<b>96</b>
Äänenpaine $L_{pA}$ (dB(A))	<b>80.42</b>
Epävarma $K_{pA}$ (dB(A))	<b>2.5</b>
Käden tärinä $a_{whv}$ (m/s <sup>2</sup> )	<b>3.06</b>
Epätarkkuus $K_{ahw}$ (m/s <sup>2</sup> )	<b>1.5</b>
Paino (Kg)	<b>8.1</b>



## Precauzioni per la Sicurezza



Se non usato correttamente il prodotto potrebbe essere pericoloso! Il prodotto potrebbe causare seri infortuni all'operatore ed agli altri, le avvertenze e le istruzioni di sicurezza devono essere osservate per garantire ragionevole sicurezza ed efficienza nell'uso del prodotto. L'operatore è responsabile per l'osservanza delle avvertenze e delle istruzioni di sicurezza descritte nel presente manuale e sul prodotto stesso.

### Spiegazione dei simboli affissi sul prodotto



Avvertimento



Leggere attentamente le istruzioni per l'utilizzatore e controllare di aver capito a fondo il funzionamento di tutti i comandi.



Quando si falcia l'erba, tenere il tosaerba parallelo alla superficie da falciare, in quanto pietre o sassi possono essere scagliati con violenza se lo si inclina o lo si solleva.



Non permettere ad estranei di avvicinarsi. Arrestare la macchina quando terzi, soprattutto bambini o animali si trovano entro l'area da falciare.



Spegnere il tosaerba e sfilare la spina dalla presa di corrente prima di regolarlo o pulirlo oppure quando il cavo è attorcigliato o danneggiato. Tenere il cavo lontano dalla lama.



Fare attenzione a non amputarsi accidentalmente le dita dei piedi o delle mani. Non avvicinare le mani e i piedi alla lama mentre ruota.



La lama continua a ruotare anche dopo aver spento la macchina. Prima di toccarli, attendere sino a che tutti i componenti si siano arrestati completamente.



Tenere il cavo di alimentazione lontano dalla lama.

### Generalità

- Questo prodotto non deve essere utilizzato da bambini dagli 8 anni in su e persone con ridotte capacità fisiche, sensoriali o mentali o con scarsa esperienza e conoscenza, se non sotto la supervisione di una persona responsabile della loro sicurezza o dietro sue istruzioni sull'uso del prodotto e sui pericoli a esso correlati. I bambini devono essere supervisionati per impedire che possano giocare con il prodotto. I bambini devono essere supervisionati da un adulto durante le operazioni di pulizia e di manutenzione.

Si sconsiglia l'utilizzo del prodotto da parte di bambini al di sotto dei 16 anni.

- Non permettere mai l'uso della macchina a

- bambini o persone che non abbiano familiarità con le presenti istruzioni.
- Interrompere l'utilizzo della macchina quando persone, soprattutto bambini, o animali si trovano nelle vicinanze.
- Usare il tosaerba unicamente nel modo e per le funzioni descritte nelle presenti istruzioni.
- Non operare con il tosaerba quando si è stanchi, malati o sotto l'influenza dell'alcool, di sostanze stupefacenti o di farmaci.
- L'operatore o l'utilizzatore è responsabile per eventuali incidenti verso terzi o ai loro beni nonché per i pericoli cui questi vanno incontro.
- Leggere attentamente le istruzioni per l'utilizzatore e controllare di aver capito a fondo il funzionamento di tutti i comandi.

### Componenti elettrici

- Si raccomanda l'impiego di un interruttore per corrente residua (R.C.D.) con una corrente di scatto non superiore a 30 mA. Anche con l'installazione di un R.C.D. non è possibile garantire una sicurezza totale ed è necessario adottare sempre delle norme di lavoro sicure. Controllare l'interruttore R.C.D. ogni volta che lo usate.
- Prima di procedere all'uso, esaminare il cavo per individuare eventuali segni di danneggiamento o usura. Se il cavo è difettoso, portare il prodotto presso un centro di assistenza autorizzato per richiederne la sostituzione.
- Mai usare il tosaerba se i cavi elettrici sono danneggiati o logorati.
- Scollegare immediatamente la macchina dalla presa di corrente se si taglia il cavo oppure se il rivestimento isolante è danneggiato. Toccare il cavo elettrico solo dopo aver scollegato la macchina dalla presa di corrente. Non riparare un cavo tagliato o danneggiato, bensì sostituirlo con uno nuovo.
- Usare solo prolunghe liscie, poiché i cavi a serpentina possono surriscaldarsi, riducendo così l'efficienza del tosaerba.
- Tenere il cavo lontano dal tosaerba; durante la falciatura, tenersi lontano dalla presa di corrente e falciare in linea retta in su e in giù, mai in cerchio.
- Mai tirare il cavo se avvolto attorno ad oggetti appuntiti.
- Spegnere il tosaerba prima di staccare la spina dalla presa di corrente, il connettore per il cavo o la prolunga.
- Spegnere il tosaerba, staccare la spina ed esaminare il cavo di alimentazione per segni di danni o logorio prima di avvolgerlo per riporre la macchina.
- Avvolgere sempre il cavo con cautela per evitare di attorcigliarlo.
- Non trasportare mai il prodotto tramite il cavo.
- Non scollegare mai le spine tirando il cavo.
- Il voltaggio deve corrispondere a quella indicata sull'etichetta del prodotto.
- I nostri prodotti sono rivestiti

## Precauzioni per la Sicurezza

con doppio isolamento, in conformità alla norma EN60335. In nessuna circostanza devono collegarsi dispositivi di messa a terra a qualsiasi parte del prodotto.

### Cavi

Se il tosaerba viene utilizzato con un cavo di prolunga, questo deve avere una sezione conforme alle specifiche riportate nella tabella sotto.

Tensione	Lunghezza cavo	Sezione trasversale
220-240V/ 50Hz	fino a 20 m	1.5 mm <sup>2</sup>
220-240V/ 50Hz	20 - 50 m	2.5 mm <sup>2</sup>

- I cavi e le prolunghie sono reperibili presso il Centro di assistenza autorizzato per gli articoli da giardinaggio GARDENA.
- Usare solo prolunghie elettriche espressamente fabbricate per l'impiego all'esterno e conformi a una delle norme seguenti: Gomma ordinaria (60245 IEC 53), PVC ordinario (60227 IEC 53) o PCP ordinario (60245 IEC 57)
- In caso di danneggiamento, il cavo di collegamento corto deve essere sostituito dal produttore, da un suo tecnico autorizzato o da personale idoneamente qualificato per evitare potenziali pericoli durante l'utilizzo del prodotto.

### Preparazione

- Durante l'impiego del tosaerba indossare sempre scarpe pesanti e calzoni lunghi. Non utilizzare l'apparecchio con i piedi scalzi o i sandali aperti.
- Controllare che il prato sia privo di corpi estranei, come ad esempio pezzi di legno, pietre, ossa, fili e detriti che potrebbero essere scagliati in aria dalla lama.
- Prima di usare la macchina e dopo qualsiasi impatto, controllare se vi sono segni di usura o di danni e riparare come richiesto.
- Sostituire contemporaneamente i set di lame danneggiate o logorate e i loro dispositivi di fissaggio (4080-20) per mantenere il corretto equilibrio della macchina.

### Modalità d'uso

- Usare il tosaerba solo durante il giorno o con una buona illuminazione artificiale.
- Entro i limiti del possibile, evitare di usare il tosaerba su erba bagnata.
- Fare attenzione quando lo si usa su erba bagnata, poiché è possibile perdere l'equilibrio.
- Prestare particolare attenzione a non scivolare quando lo si usa su pendii ed indossare sempre scarpe con suola antiscivolo. Non tosare l'erba su terreni in eccessiva pendenza.
- Falciare orizzontalmente rispetto alla faccia del pendio, mai in su o in giù.
- Nei pendii, cambiare direzione con estrema cautela. Camminare, mai correre
- Quando si utilizza il tosaerba, occorre adottare sempre una postura che consenta di mantenere l'equilibrio, soprattutto se il terreno

è in pendenza. Non usare il tosaerba in prossimità di vasche o piscine.

- Non camminare all'indietro mentre si falcia l'erba in quanto è possibile inciampare.
- Mai falciare l'erba tirando il tosaerba verso sé.
- Spegnere il tosaerba quando lo spinge su superfici non erbose.
- Non usare il tosaerba se le protezioni sono danneggiate oppure senza protezioni.
- Tenere sempre mani e piedi lontani dai dispositivi di taglio, specialmente durante l'accensione del motore.
- Non avvicinare le mani allo scivolo di scarico dell'erba.
- Non sollevare o trasportare il tosaerba quando è ancora in funzione o è ancora collegato alla presa di corrente.
- Sfilare la spina dalla presa di corrente :
  - prima di lasciare il tosaerba incustodito per un periodo prolungato ;
  - prima si rimuovere un'ostruzione ;
  - prima di controllare o pulire l'attrezzo oppure eseguire dei lavori su di esso ;
  - quando si colpisce un oggetto, nel qual caso usarlo nuovamente solo dopo aver accertato che sia in perfette condizioni di funzionamento;
  - quando il tosaerba comincia a vibrare in modo anomalo. Controllarlo immediatamente. Delle vibrazioni eccessive possono causare lesioni.

### Manutenzione e magazzino

- Attenzione: non toccare la/e lama/e in movimento
- Controllare che dadi, bulloni e viti siano ben fissati per garantire che sia in perfette condizioni di funzionamento.
- Controllare il sacco raccogliera di frequente per segni di logoramento o usura.
- Per sicurezza d'uso, sostituire le parti danneggiate o logorate.
- Utilizzare solo lame, bulloni per lame, distanziatori e ventole specifiche a questo prodotto.
- Regolare il tosaerba con estrema cautela per evitare che le dita restino prese tra le lame in movimento o in altre parti fisse della macchina.
- Conservare in un luogo e asciutto e fuori dalla portata dei bambini. Non conservare all'esterno.

Pericolo! Questa macchina genera un campo elettromagnetico durante funzionamento. In determinate circostanze in questo campo può avere delle interazioni attive o passive con impianti medicali. Per evitare il rischio di riscontrare serie lesioni, perfino letali, consigliamo alle persone, che portano impianti medicali, di domandare al proprio medico di fiducia o al produttore dell'impianto medicale se possono utilizzare questa macchina. Non utilizzare l'apparecchio in caso di temporale.

Pericolo! I piccoli pezzi, in fase di montaggio, potrebbero essere ingoiati; rischio di soffocamento causato dal sacchetto in polietilene. Tenere lontano i bambini più piccoli in fase di montaggio.

## Dove si utilizza il tosaerba GARDENA Powermax 32 E

Il tosaerba GARDENA è progettato per tosare l'erba in giardino.

Non utilizzare il tosaerba su pendii superiori a 20°.

Per prevenire infortuni, non utilizzare il tosaerba per

tosare cespugli, siepi, arbusti, rampicanti o erba che cresce sui tetti o nei vasi posizionati su balconi. Inoltre, il tosaerba non deve essere usato per tagliare rami e ramoscelli o per livellare irregolarità del terreno.

## Istruzioni per il montaggio

- La confezione dei componenti montabili è posta sotto il piano di taglio.

### Montaggio della maniglia inferiore sul piano di taglio

1. Tirare la vite a galletto fino a bloccare il bullone dell'impugnatura inferiore in posizione, come illustrato in Fig. A.
2. Svitare la vite a galletto.
3. Posizionare il bullone (A2) nel foro dell'impugnatura inferiore (A1) fino a fissare correttamente l'impugnatura inferiore nel solco (A3).
4. Avvitare la rondella (B1) e il pomello ad alette (B2) sul bullone e serrare il pomello ad alette.
5. Ripetere la procedura sull'altro lato.

### Montaggio della maniglia superiore alla maniglia inferiore.

1. Controllare che la maniglia superiore sia posizionata correttamente in modo che il pulsante di blocco della centralina risulti nella parte superiore.
2. Controllare che la maniglia superiore (C1) e la maniglia inferiore (C2) siano correttamente allineate.
3. Montare la vite (C3), la rondella (C4) e il pomello ad

- alette (C5). Serrare il pomello ad alette.
4. Ripetere la procedura sull'altro lato.
  5. Fissare il cavo alle maniglie utilizzando i fermagli forniti. Verificare che il cavo non resti schiacciato tra la maniglia superiore e inferiore.

### Montaggio del cesto raccoglierba

1. Fare scorrere la linguetta del cesto raccoglierba nelle fessure poste nella parte inferiore del cesto raccoglierba fino a bloccarlo a scatto (D)
2. Fissare a scatto la maniglia del cesto raccoglierba spingendola nelle fessure poste nella parte superiore del cesto raccoglierba. (E)
3. Iniziando dalla parte posteriore, posizionare la parte superiore del cesto raccoglierba sulla parte inferiore allineando i fermagli (F1). Controllare che tutti i fermagli siano correttamente posizionati (F2) prima di bloccarli a scatto.
4. Bloccare le due metà del cesto raccoglierba con i fermagli, verificando il corretto fissaggio.

## Cesto raccoglierba

### Fissaggio del cesto raccoglierba completamente montato al tosaerba.

1. Sollevare il riparo di sicurezza (G1)
2. Controllare che lo scarico del tosaerba non sia ostruito (G2)
3. Posizionare il cesto raccoglierba montato sui 2 punti di ancoraggio (G3) posti nella parte posteriore del piano di taglio, come illustrato in fig. H
4. Posizionare il riparo di sicurezza sulla parte superiore del cesto raccoglierba. Controllare che il cesto raccoglierba sia correttamente bloccato.

- **IMPORTANTI!** Dopo il montaggio, controllare che **NON CI SIANO SPAZI TRA il riparo di sicurezza e il cesto raccoglierba.**
- Per staccare il cesto dal tosaerba seguire la procedura inversa.
- Per superfici molto vaste che non richiedono la raccolta dell'erba tagliata, il tosaerba può essere utilizzato senza cesto raccoglierba. Controllare che il riparo di sicurezza sia completamente chiuso. Il riparo di sicurezza è progettato per consentire lo scarico dell'erba tagliata verso il basso, dietro il tosaerba.

## Regolazione dell'altezza di taglio

- Regolare l'altezza di taglio sollevando o abbassando le ruote mediante l'apposita leva di regolazione (J1)
- Questo prodotto consente di impostare cinque altezze di taglio (20 - 60 mm).
- **NOTA** Nella maggior parte dei casi si raccomanda di impostare un'altezza di taglio media. L'impostazione di un'altezza di taglio eccessivamente bassa pregiudica la qualità del prato e complica la raccolta dell'erba tagliata.

## Avvio e arresto

### Per avviare il tosaerba

1. Attaccare il cavo di prolunga alla parte posteriore della centralina. (K)
2. Formare un anello con il cavo e spingere l'anello attraverso la fessura. (L)
3. Fissare il cavo posizionando l'anello sul gancio e spingere il cavo indietro attraverso la fessura. (M).
4. Collegare la spina alla presa di corrente e accendere. **La centralina è dotata di un pulsante di blocco (N1) per prevenire l'accensione accidentale del tosaerba.**
5. Tenere premuto il pulsante di blocco (N1) sulla centralina e azionare una delle leve di avvio/arresto

- spingendola verso la maniglia superiore (P).
6. Continuare a tenere la leva di avvio/arresto premuta verso la maniglia superiore e rilasciare il pulsante di blocco (Q).
- **NOTA - Sul tosaerba sono montate due leve di avvio/arresto. Per avviare il tosaerba è possibile azionare l'una o l'altra leva.**
  - **IMPORTANTI! - Non azionare la leva di avvio/arresto in modo intermittente.**

### Per arrestare il tosaerba

1. Rilasciare la leva di avvio/arresto.

## CH (Svizzera)

Per ottenere un collegamento saldo tra tosaerba e cavo di prolunga, raccomandiamo di eseguire sempre il collegamento del cavo secondo il metodo riportato di seguito.

1. Collegare il cavo corto nella presa del cavo di prolunga. (K)
2. Formare un anello all'estremità del cavo di prolunga vicino

alla presa e fissarlo nel passacavo sopra al commutatore (L, M). In questo modo la presa pende verso il basso.

**Se il cavo di connessione corto risulta danneggiato, deve essere sostituito dal fabbricante, dal suo servizio di assistenza tecnica o da personale parimenti qualificato, al fine di evitare ogni rischio.**

## Istruzioni per la tosatura

1. Iniziare a tosare il bordo del prato più vicino alla presa di alimentazione in modo che il cavo poggi sull'erba già tagliata.
2. Tosare l'erba due volte a settimana durante la stagione di crescita; il prato ne risente se oltre un terzo della sua lunghezza viene tagliato in una sola volta.

può diminuire e il rumore prodotto può risultare diverso. Se la velocità del motore diminuisce, il tosaerba può subire danni da sovraccarico. Per effettuare la prima tosatura di un prato lungo e con erba spessa, si raccomanda di sollevare l'altezza di taglio per ridurre il carico sul motore. V. regolazione dell'altezza di taglio.

### Non sovraccaricare il tosaerba

Se l'erba da tosare è lunga e spessa, la velocità del motore

## Arresto di emergenza

Il motore è dotato di un arresto di emergenza, ossia di una protezione che arresta automaticamente il motore in caso di sovraccarico o blocco della lama. Se l'arresto di emergenza entra in funzione, spegnere il prodotto e scollegare la spina dalla

presa. L'arresto di emergenza si disattiva solo rilasciando la leva di avvio/arresto. Eliminare eventuali ostruzioni e attendere qualche minuto per consentire all'arresto di emergenza di disattivarsi prima di riprendere a utilizzare il rasaerba.

## Manutenzione del tosaerba

### Pulizia

#### • USARE GUANTI

• **IMPORTANTE**- è molto importante tenere il tosaerba pulito. I residui di erba tagliata presenti nelle prese d'aria o sotto il piano di taglio possono costituire un potenziale pericolo di incendio.

1. Rimuovere con una spazzola l'erba rimasta attaccata sotto al piatto (R1), i pezzetti di erba tagliata dalle prese d'aria (R2), la bocca di scarico (R3) e il cesto raccogliherba (R4).
2. Pulire la superficie del tosaerba con un panno asciutto (R5).
- **IMPORTANTE**- Non pulire mai il tosaerba con acqua. La mancata osservanza di questa disposizione può danneggiare il tosaerba e invalidare la garanzia. Non pulire il tosaerba con prodotti chimici, compresa benzina o solventi -

che possono distruggere parti in plastica critiche per il corretto funzionamento del tosaerba.

### Conservazione del tosaerba/Modalità di conservazione

- Allentare i pomelli allettati per e ripiegare le maniglie (S).
- Conservare in un luogo asciutto per proteggere il tosaerba da danni

### Alla fine della stagione della tosatura

1. Se necessario, sostituire bulloni, dadi o viti.
2. Pulire bene il tosaerba.
3. Conservare il cavo elettrico in modo che non possa essere danneggiato.

### Servizio manutenzione

Raccomandiamo vivamente che il prodotto venga sottoposto a manutenzione per lo meno ogni 12 mesi.

## Diagnostica

### Scollegare immediatamente dall'alimentazione elettrica il tosaerba non funziona

1. È stata adottata la corretta procedura di avvio? V. 'Per avviare il tosaerba'
2. L'alimentazione è collegata?
3. Controllare il fusibile nella spina. Se bruciato, sostituirlo.
4. Il fusibile continua a bruciarsi?

### Problemi di raccolta dell'erba tagliata

1. Scollegare dall'alimentazione elettrica.
2. Pulire la parte esterna delle prese d'aria, lo scarico e la parte inferiore del piano di taglio.
3. Sollevare l'altezza di taglio. V. regolazione dell'altezza di taglio.
4. Se il problema persiste:

**Scollegare immediatamente dall'alimentazione elettrica e consultare il centro servizi GARDENA più vicino.**

### Vibrazione eccessiva

1. Scollegare dall'alimentazione elettrica.
2. Controllare che la lama sia montata correttamente.
3. Sostituire la lama se danneggiata o usurata.
4. Se la vibrazione persiste:

**Scollegare immediatamente dall'alimentazione elettrica e consultare il centro servizi GARDENA più vicino.**

### Il tosaerba risulta più pesante da spingere

1. Scollegare dall'alimentazione elettrica.
2. Sull'erba lunga o su terreno irregolare, occorre sollevare l'altezza di taglio. V. regolazione dell'altezza di taglio.
3. Verificare che le ruote girino senza impedimenti.
4. Se il problema persiste:

**Scollegare immediatamente dall'alimentazione elettrica e consultare il centro servizi GARDENA più vicino.**

**Le riparazioni possono essere eseguite solo dai centri assistenza GARDENA o da personale specializzato autorizzato GARDENA**



## Informazioni di Carattere Ambientale

- Tenere attentamente in considerazione la tutela dell'ambiente, al momento di disperdere il prodotto.
- Rivolgersi all'ente locale preposto per ottenere informazioni utili allo smaltimento/riciclaggio.

Il simbolo che appare sul prodotto o sulla confezione indica che il prodotto non può essere smaltito come rifiuti domestici. Invece deve essere consegnato all'inerente punto di raccolta

per il riciclo di apparecchi elettrici o elettronici. Assicurandosi che questo prodotto venga smaltito correttamente, si aiuta a prevenire potenziali conseguenze negative per l'ambiente e per la sanità delle persone, che potrebbero altrimenti essere causate con l'incorretto smaltimento di questo prodotto. Per ulteriori informazioni dettagliate sullo smaltimento, si prega di contattare il locale comune, il servizio dello smaltimento dei rifiuti oppure il negozio dove il prodotto è stato acquistato.

## Garanzia / Assistenza

GARDENA garantisce questo prodotto per 2 anni (a partire dalla data di acquisto). La presente garanzia copre tutti i guasti rilevanti dimostrabilmente causati da difetti di materiali o lavorazione. In base a questa garanzia, il produttore provvederà a sostituire o a riparare gratuitamente l'apparecchio a condizione che:

- l'apparecchio sia stato utilizzato correttamente e conformemente ai requisiti indicati nelle istruzioni d'uso;
- l'apparecchio non è stato danneggiato in seguito a pulizia con acqua o prodotti chimici.

- né l'acquirente né terzi non autorizzati abbiano tentato di riparare l'apparecchio.

La lama è un componente usurabile e non coperto dalla garanzia.

La presente garanzia non pregiudica altri reclami in garanzia inoltrati dall'utilizzatore a carico del concessionario/rivenditore. Se il tosaerba Powermax 32 E si guasta, rispettarlo insieme ad una copia della ricevuta e una descrizione del guasto ad uno dei centri di assistenza di GARDENA riportati a tergo delle presenti istruzioni pagando le spese di spedizione.

## Dati Tecnici

Tipo	32E
Larghezza di taglio (cm)	32
Velocità di rotazione della lama (rpm)	3.400
Alimentazione (kW)	1.2
Potenza sonora misurata $L_{WA}$ (dB(A))	95
Potenza sonora garantita $L_{WA}$ (dB(A))	96
Pressione Sonora $L_{CA}$ (dB(A))	80,42
Incertezza $K_{PA}$ (dB(A))	2,5
Vibrazione mano / braccio $a_{hw}$ (m/s <sup>2</sup> )	3,06
Incertezza $K_{aHW}$ (m/s <sup>2</sup> )	1,5
Peso (Kg)	8,1

## Precauciones de seguridad



¡Si no usa el aparato correctamente podría ser peligroso! Su aparato podría causar lesiones serias al operario y a los demás. Deberá seguir con cuidado las instrucciones de aviso y seguridad para asegurar una seguridad razonable y la eficiencia de funcionamiento de su aparato. El operario es responsable de seguir las instrucciones de aviso y de seguridad en este manual y en el aparato.

### Explicación de los símbolos en su aparato



Atención



Lea las instrucciones del usuario con atención para asegurarse de que comprende todos los controles y para qué sirven.



Siempre mantener la segadora en el suelo al segar. Si se inclina o levanta la segadora puede lanzar piedras hacia afuera.



Mantener a espectadores a una distancia. No segar mientras haya niños o animales domésticos en el área de segado.



Desconectar! Sacar el enchufe del suministro antes de hacer ajustes, limpieza o si el cable se enreda o se daña. Mantener el cable fuera de alcance de la hoja.



Cuidado de no dañar pies o manos. No poner las manos o los pies cerca de la hoja rotatoria.



La hoja continúa rotando después de desconectar la máquina. Esperar hasta que los componentes de la máquina hayan parado por completo antes de tocarlos.



Mantenga el cable de alimentación lejos de la hoja.

### General

1. Los niños a partir de ocho años y las personas con minusvalías físicas, sensoriales o mentales o sin la experiencia y los conocimientos pertinentes pueden utilizar este producto bajo supervisión o si han recibido formación sobre cómo usarlo de forma segura y han comprendido los peligros que atañe. No se debe permitir a los niños jugar con el producto. Los niños no deben realizar tareas de limpieza ni de mantenimiento sin la debida supervisión.  
Se recomienda que los menores de 16 años no utilicen este producto.
2. No permita nunca que niños o personas no familiarizadas con las instrucciones utilicen esta máquina.
3. Detenga el uso de la máquina mientras otras personas estén cerca, especialmente niños o animales domésticos
4. Sólo usar la segadora de manera y para las funciones que se describen en estas instrucciones.
5. Nunca utilizar la segadora cuando está

cansado, ha tomado alcohol, drogas o medicinas.

6. El operario o usuario es responsable de accidentes o riesgos que ocurran a otras personas o su propiedad.
7. Lea las instrucciones del usuario con atención para asegurarse de que comprende todos los controles y para qué sirven.

### Eléctricos

1. Se recomienda el uso de un dispositivo de corriente residual (RCD) con una corriente de disparo de no más de 30 mA. Incluso con un RCD instalado, no se puede garantizar una seguridad del 100% y deberá seguirse una práctica de trabajo segura en todo momento. Compruebe el RCD siempre que lo utilice.
2. Antes de utilizarlo, compruebe que el cable no presenta ninguna señal de deterioro o envejecimiento. Si el cable tiene algún defecto, lleve el producto a un Centro autorizado de reparaciones para cambiarlo.
3. No usar la segadora si el cable eléctrico tiene daños o desgastes.
4. Desconectar inmediatamente del suministro eléctrico si el cable está cortado, o el aislamiento está dañado. No tocar el cable eléctrico hasta que se haya desconectado el suministro eléctrico. No reparar un cable que tiene un corte o daños. Cambiarlo por uno nuevo.
5. El cable de extensión debe estar desenrollado, cables enrollados puede calentarse y reducir la eficiencia de su segadora.
6. Mantener el cable aparte de la segadora, siempre trabajar desde el punto de suministro en líneas hacia arriba y abajo, pero nunca en círculos.
7. No tirar el cable por el lado de objetos agudos.
8. Siempre desconectar el suministro antes de desconectar el enchufe, conector de cable o cable de extensión.
9. Desconectar, sacar el enchufe del suministro y examinar el cable para daños o deterioro antes de enrollarlo para su almacenaje. No reparar un cable que esté dañado, cambiarlo por uno nuevo.
10. Siempre enrollar el cable con cuidado, evitando que se retuerza.
11. No agarre nunca el producto por el cable.
12. No tire nunca del cable para desencharlo.
13. Utilícelo sólomente con corriente alterna, de voltaje especificado en la etiqueta de clasificación del producto.
14. Nuestros productos tienen aislamiento doble a EN60335. Bajo ninguna circunstancia debe hacerse la conexión a tierra a alguna parte de este producto.

### Cables

Si se usan cables de extensión, deberán tener conformidad con las secciones de cruce mínimas



## Precauciones de seguridad

en la tabla siguiente:

Tensión	Longitud del cable	Sección de cruce
220-240V/ 50Hz	hasta 20 m	1.5 mm <sup>2</sup>
220-240V/ 50Hz	20 - 50 m	2.5 mm <sup>2</sup>

- Los cables de la red y las extensiones están disponibles de su Centro local autorizado de Servicio de Productos para Exteriores de GARDENA.
- Utilice tan sólo alargadores eléctricos diseñados especialmente para su uso en exteriores y que cumplan una de las siguientes especificaciones: Caucho ordinario (60245 IEC 53), PVC ordinario (60227 IEC 53) o PCP ordinario (60245 IEC 57)
- Si el cable de conexión corto presenta daños o está averiado, deberá ser sustituido por el fabricante, o por su servicio de mantenimiento o técnicos igualmente cualificados para así evitar cualquier riesgo o peligro.

### Preparación

- Cuando utilice la máquina lleve siempre pantalones largos y calzado fuerte. No utilice esta herramienta con los pies descalzos ni con sandalias abiertas
- Asegúrese de que el césped no presente objetos extraños, como palos, piedras, huesos, cables y escombros, ya que la cuchilla podría lanzarlos.
- Antes de usar la máquina y después de golpearla accidentalmente, comprobar si hay señal de desgaste o de daño y reparar si fuera necesario.
- Cambiar las hojas si están dañadas o gastadas a lauge que sus fijadores a juego (4080-20) para preservar el equilibrio.

### Uso

- Usar la segadora sólo durante las horas de luz diurna o en buena luz artificial.
- Evitar operar su segadora en césped húmedo, donde sea posible.
- Tener cuidado en césped húmedo, se puede resbalar.
- En inclinaciones, tener mayor cuidado con los pies y llevar calzado antideslizante. No segar en pendientes excesivamente abruptas.
- Segar a través de las inclinaciones, nunca de arriba a abajo.
- Prestar mucha atención al cambiar de dirección en inclinaciones. Ande, nunca corra.
- Asegúrese de que siempre adopta una posición firme mientras trabaja, especialmente en superficies inclinadas. No use la segadora de césped cerca de piscinas o estanques.
- No caminar hacia atrás al segar, usted puede resbalar.
- Nunca cortar el césped al tirar la segadora

hacia uno mismo.

- Desconectar antes de empujar la segadora por otras superficies que no sean césped .
- Nunca utilizar la segadora con guardas dañadas o sin la guarda en su lugar.
- Mantener las manos y los pies alejados del medio de corte en todo momento y especialmente al poner en marcha el motor.
- Nunca poner las manos cerca del vertedor que despiede césped.
- Nunca levantar o llevar la segadora mientras opera o está aún conectada al suministro eléctrico.
- Sacar el enchufe del suministro eléctrico:
  - antes de dejar la segadora desatendida por cualquier período;
  - antes de limpiar cualquier bloqueo;
  - antes de revisar, limpiar o trabajar con el aparato;
  - si se golpea algún objeto. No usar la segadora hasta que esté seguro que toda la segadora está en buenas condiciones de operación;
  - si la segadora comienza a vibrar anormalmente. Revisar inmediatamente. Una vibración excesiva podría causar lesiones.

### Mantenimiento y almacenaje

- Precaución: No toque la(s) cuchilla(s) giratoria(s)
- Mantener todas las tuercas, pernos y tornillos apretados para estar seguro de que la segadora está en condiciones de trabajo seguras.
- Compruebe periódicamente que el recipiente para la hierba no esté gastado o deteriorado.
- Cambiar las partes gastadas o dañadas para mayor seguridad.
- Sólo usar las hojas de repuesto, pernos de hoja, espaciadores y hélice especificados para este producto.
- Tener cuidado durante el ajuste de la segadora para prevenir atrapar los dedos entre las hojas movedizas y las partes fijas de la máquina.
- Guarde en un lugar seco y fuera del alcance de los niños. No almacene en el exterior.

¡Peligro! Esta máquina genera un campo electromagnético durante el funcionamiento. Bajo determinadas circunstancias este campo puede interferir con implantaciones médicas activas o pasivas. Por este motivo y a fin de evitar el riesgo de una lesión grave o mortal, recomendamos a aquellas personas con implantaciones médicas que consulten al médico o fabricante de la implantación médica antes de poner la máquina en funcionamiento. No utilice el aparato si hay peligro de tormenta.

¡Peligro! Durante el montaje es posible tragarse piezas pequeñas y existe riesgo de asfixia por la bolsa de polietileno. Mantenga a los niños pequeños alejados del lugar de montaje.

## Dónde utilizar su segadora de césped GARDENA Powermax 32 E

La segadora de césped GARDENA está diseñada para cortar el césped en y alrededor del jardín.

No use la segadora de césped en una superficie que tenga una inclinación máxima superior a 20°.

Para evitar accidentes, no se debe utilizar la segadora de césped para recortar matorrales, setos, arbustos, ni para cortar y podar trepadoras o el césped en tejados o bojes de balcones. Adicionalmente, no se debe usar la segadora de césped para cortar ramas o palos o para nivelar las irregularidades en el suelo.



## Instrucciones de montaje

- El paquete de piezas sueltas está colocado en la parte inferior de la cubierta.

### Montaje de los mangos inferiores a la cubierta

1. Tire de la manilla en T hasta que el perno del mango inferior encaje en su sitio como se muestra en la **fig. A**.
2. Desenrosque la manilla en T.
3. Pase el perno (**A2**) a través del orificio del mango inferior (**A1**) hasta que este quede dentro del hueco (**A3**).
4. Ponga la arandela (**B1**) y el pomo de orejetas (**B2**) en el perno y apriete el pomo de orejetas.
5. Repita en el otro lado.

### Montaje del mango superior al mango inferior.

1. Asegúrese de que el mango superior esté situado correctamente con el botón de desenganche en la parte más alta de la caja de distribución.
2. Asegúrese de que el mango superior (**C1**) y el mango inferior (**C2**) estén alineados correctamente.
3. Coloque el tornillo (**C3**), la arandela (**C4**) y el pomo de orejetas (**C5**).

orejetas (**C5**). Apriete el pomo de orejetas.

4. Repita en el otro lado.
5. Adapte el cable en los mangos con los clips provistos. Asegúrese de que el cable no está atrapado entre los mangos superior e inferior.

### Montaje del recogedor de césped

1. Deslice la lengüeta del recogedor de césped en las ranuras de la parte inferior del recogedor hasta que encaje bien en posición (**D**).
2. Empuje el mango del recogedor de césped en las ranuras de la parte superior del recogedor hasta que encaje bien en posición (**E**).
3. Comenzando por la parte de atrás del recogedor del césped, coloque la parte superior sobre la parte inferior del recogedor alineando los clips (**F1**). Asegúrese de que todos los clips están correctamente situados (**F2**) antes de encajarlos en posición.
4. Una las dos mitades entre sí, asegurando que todos los clips están conectados correctamente.

## Recogedor de césped

### Instalación del recogedor de césped totalmente montado a la segadora de césped.

1. Levante el flap de seguridad (**G1**)
2. Compruebe que el conducto de descarga está limpio y libre de suciedad (**G2**)
3. Encaje el recogedor de césped totalmente montado en los dos puntos de situación (**G3**) que están en la parte de atrás de la cubierta, como se muestra en la **imagen H**
4. Coloque el flap de seguridad en la parte superior del recogedor de césped. Compruebe que el recogedor de césped está bien encajado.

- **¡IMPORTANTE! DESPUÉS DE LA INSTALACIÓN, ASEGÚRESE DE QUE NO QUEDAN HUECOS ENTRE EL FLAP DE SEGURIDAD Y EL RECOGEDOR DE CÉSPED.**
- El desmontaje es el procedimiento inverso.
- Para zonas grandes de césped donde no necesite recoger el césped, podrá usar la segadora de césped sin el recogedor. Asegúrese de que el flap de seguridad está totalmente cerrado. El diseño del flap de seguridad permite descargar el césped cortado hacia abajo por detrás de la máquina.

## Ajuste de la altura de corte

- La altura de corte se ajusta subiendo o bajando las ruedas con la palanca de ajuste de altura (**J1**)
- Esta máquina tiene cinco alturas de corte (20 - 60 mm).

- **NOTA** Se recomienda una altura de corte media para la mayoría de los céspedes. Podría sufrir la calidad de su césped y recogerlo mal si lo corta demasiado bajo.

## Arranque y parada

### Para arrancar la segadora de césped

1. Enchufe el cable de extensión a la parte de atrás de la caja de distribución. (**K**)
2. Forme un bucle en el cable y pase el bucle a través de la ranura. (**L**)
3. Para sujetarlo, coloque el bucle sobre el gancho y tire del cable atrás a través de la ranura (**M**).
4. Conecte el enchufe a la red y encienda.

### La caja de distribución lleva instalado un botón de desenganche (**N1**) para evitar arrancarla accidentalmente.

5. Pulse y mantenga pulsado el botón de desenganche (**N1**) en la caja de distribución, y a

continuación apriete las palancas de Arranque/Parada hacia el mango superior (**P**).

6. Continúe apretando la palanca de arranque/parada hacia el mango superior y suelte el botón de desenganche (**Q**).

- **NOTA – Hay dos palancas de arranque/parada instaladas. Puede utilizar una o la otra para arrancar la segadora.**

- **IMPORTANTE – No utilice las palancas de arranque/parada intermitentemente.**

### Para parar la segadora de césped

1. Suelte la presión en la palanca de Arranque/Parada

## Cómo segar

1. Empiece a segar el borde del césped más cercano al punto de alimentación de forma que el cable descansan sobre el césped que ya ha segado.
2. Corte el césped dos veces a la semana durante la época de crecimiento, su césped sufrirá si se corta más de la tercera parte de su longitud cada vez.

### No sobrecargue la segadora

Segar un césped largo y espeso podría hacer que

se redujera la velocidad del motor. Oirá un cambio en el ruido del motor. Si disminuye la velocidad del motor, podría sobrecargar la segadora y dañarla. Cuando tenga que segar césped largo y espeso, ayudaría a reducir la carga si se corta el césped primero con la altura de corte en el ajuste más alto. Vea "Ajuste de la altura de corte".

## Dispositivo de seguridad por corte

El motor está protegido con un dispositivo de seguridad por corte que se activa cuando la cuchilla se atasca o se sobrecarga el motor. Si ocurre esto, pare la máquina y desenchúfela. Este dispositivo sólo se reposiciona

cuando se suelta la palanca de arranque/parada. Quite la obstrucción y espere unos minutos para que se reposicione el dispositivo de seguridad, antes de continuar utilizando el cortacésped.

## Cuidado de su segadora de césped

### Limpieza

#### • UTILICE GUANTES

- **IMPORTANTE**:- Es muy importante que mantenga limpia la segadora de césped. Los recortes de césped dejados en cualquiera de los orificios de admisión del aire o bajo la cubierta, podrían ser un peligro de fuego.
1. Retire la hierba que haya bajo la cubierta (R1) y elimine con un cepillo los restos de hierba de todas las entradas de aire (R2), el canal de descarga (R3) y el recogecésped (R4).
  2. Limpie la superficie de la segadora con un paño seco (R5).
- **IMPORTANTE**:- Nunca utilizar agua para limpiar su cortacésped, ya que podría dañarla y hacer que la garantía fuera nula. No limpie con productos químicos, incluyendo gasolina o disolventes – algunos podrían destruir piezas críticas de plástico.

### Almacenamiento de la segadora

- Afloje los pomos de orejetas para doblar los mangos por encima de la máquina (S).
- Almacene en un lugar seco donde la máquina esté protegida del daño.

#### Al final de la temporada de siega/Almacenamiento

1. Sustituya los pernos, las tuercas y los tornillos, si lo necesita.
2. Limpie a conciencia la segadora.
3. Asegúrese de almacenar el cable eléctrico correctamente para impedir que se dañe.

#### Recomendaciones de Servicio

Recomendamos encarecidamente servir su máquina por lo menos cada doce meses.

## Consejos para la localización de averías

### Desconecte la máquina inmediatamente de la alimentación de la red

#### Deja de funcionar

1. ¿Ha seguido el procedimiento de arranque correcto? Vea "Para arrancar la segadora de césped"
2. ¿Está encendida la alimentación eléctrica?
3. Compruebe el fusible en el enchufe, y cámbielo si estuviera fundido.
4. ¿Se funde el fusible otra vez?

#### Recoge mal el césped

1. Desconecte la máquina de la alimentación eléctrica de la red.
2. Limpie la parte exterior de los orificios de admisión del aire, el conducto de descarga y la parte inferior de la cubierta.
3. Suba el ajuste de corte al punto más alto. Vea "Ajuste de la altura de corte".
4. Si la recogida del césped continúa siendo mala:  
**Desconecte la máquina inmediatamente de la alimentación de la red y consulte con el Centro de Servicio GARDENA.**

#### Vibración excesiva

1. Desconecte la máquina de la alimentación eléctrica de la red.

2. ¿Ha comprobado que la cuchilla está instalada correctamente?
3. Si la cuchilla está dañada o desgastada, sustitúyala por otra nueva.
4. Si persiste la vibración:

#### Desconecte la máquina inmediatamente de la alimentación de la red y consulte con el Centro de Servicio GARDENA. La segadora de césped es pesada al empujarla

1. Desconecte la máquina de la alimentación eléctrica de la red.
2. En un césped largo o en suelos irregulares, la altura de corte debe subirse a la posición más alta. Vea "Ajuste de la altura de corte".
3. Compruebe que las ruedas pueden girar con libertad.
4. Si el problema persiste:

#### Desconecte la máquina inmediatamente de la alimentación de la red y consulte con el Centro de Servicio GARDENA.



Las reparaciones solo pueden hacerlas los centros de servicio de GARDENA o los distribuidores autorizados por GARDENA.

## Información Ecológica

- Deberá eliminar el producto al "final de su vida útil" de forma responsable con el medio ambiente.
- Si fuera necesario, consulte con la autoridad local para obtener información acerca de la mejor forma de desechar el producto.

El símbolo  en el producto o en su envase indica que no se puede tratar este producto como desperdicio doméstico. Deberá por lo tanto depositarse en el punto de recogida aplicable para el reciclado de equipos eléctricos y electrónicos.

Asegúrese de eliminar este producto correctamente, ayudará así a evitar consecuencias potenciales negativas para el medio ambiente y la salud humana, que podrían de lo contrario ocurrir con el manejo inapropiado de los residuos de este producto. Para obtener información más detallada sobre el reciclado de este producto, contacte con la oficina municipal local, con el servicio de eliminación de desperdicios domésticos o con la tienda donde compró el producto.

## Garantía / Servicio

GARDENA garantiza este producto durante 2 años (comenzando desde la fecha de compra). Esta garantía cubre todos los defectos graves de la unidad que se pueda demostrar que son defectos del material o de fabricación. Bajo la garantía, sustituiremos la unidad o la repararemos gratuitamente si son aplicables las condiciones siguientes:

- La máquina se ha manejado correctamente y conforme a los requisitos de las instrucciones de funcionamiento.
- La unidad no ha sido dañada al ser limpiada con agua o productos químicos.
- Que ni el comprador ni otras personas no autorizadas

hayan intentado reparar la máquina.

La cuchilla es una pieza que se desgasta por lo que no está cubierta por la garantía.

Esta garantía del fabricante no afecta las reclamaciones existentes de garantía del usuario contra el distribuidor / vendedor.

Si ocurre una avería con su segadora de césped Powermax 32 E, devuelva la máquina defectuosa junto con una copia de la factura y una descripción de la avería y con porte pagado a uno de los Centros de Servicio GARDENA que se listan en el reverso de estas instrucciones de funcionamiento.

## Datos Técnicos

Tipo	32E
Anchura de corte (cm)	32
Velocidad de rotación del dispositivo de corte (rpm)	3.400
Potencia (kW)	1.2
Potencia sonora medida $L_{WA}$ (dB(A))	95
Potencia sonora garantizada $L_{WA}$ (dB(A))	96
Presión acústica $L_{pA}$ (dB(A))	80.42
Incertidumbre $K_{pA}$ (dB(A))	2.5
Vibración de mano / brazo $a_{hvw}$ (m/s <sup>2</sup> )	3.06
Incertidumbre $K_{hvw}$ (m/s <sup>2</sup> )	1.5
Peso (Kg)	8.1

## Precauções de segurança



Se não for utilizada com cuidado esta máquina pode ser perigosa e causar lesões graves ao operador ou a terceiros pelo que os avisos e instruções de segurança deverão ser seguidos rigorosamente. Só assim assegurará condições razoáveis de segurança e eficiência no uso deste aparador de relva. O operador é responsável pela observância dos avisos e instruções contidos neste manual e na própria máquina.

### Explicação dos Símbolos do Seu Produto



Cuidado



Leia as instruções do utilizador cuidadosamente para ter a certeza de que compreende todos os controlos e a sua função.



Mantenha sempre a máquina no chão quando estiver a cortar relva. Inclinar ou levantar a máquina de cortar relva pode provocar o lançamento de pedras.



Mantenha os espectadores afastados. Não corte a relva enquanto outras pessoas estão no relvado, especialmente crianças e animais.



Desligue! Desligue a tomada da electricidade antes de fazer ajustamentos, limpar ou se o cabo eléctrico estiver entalado ou com qualquer problema.



Cuidado para não cortar as mãos ou os dedos. Não coloque as mãos ou os pés perto da lâmina em rotação. Mantenha o cabo longe da lâmina.



A lâmina continua a girar depois da máquina ser desligada. Espere até que todos os componentes estejam completamente parados antes de lhes tocar.



Mantenha o cabo de alimentação afastado da lâmina.

### Em geral

- Este produto pode ser usado com supervisão ou, se tiverem sido dadas instruções referentes à utilização do produto em segurança e os perigos resultantes tiverem sido compreendidos, também por crianças com idade igual ou superior a 8 anos, bem como por pessoas com incapacidade física, sensorial ou mental ou com falta de experiência ou conhecimentos. Não se deve permitir que as crianças brinquem com o produto. A limpeza e a manutenção pelo utilizador não devem ser efectuadas por crianças sem supervisão. Não se recomenda a utilização deste produto por pessoas com idade inferior a 16 anos.
- Nunca permita que crianças ou pessoas que desconheçam estas instruções utilizem a

máquina.

- Interrompa a utilização da máquina se houver pessoas, sobretudo crianças ou animais, nas imediações.
- Use a máquina de cortar relva apenas para as funções e do modo descritos neste manual.
- Nunca use a máquina de cortar relva quando se sente cansado, doente ou sobre a influência de bebidas alcoólicas, drogas ou medicamentos.
- O operador ou utente é responsável por acidentes que ocorram a outras pessoas na sua propriedade.
- Leia as instruções do utilizador cuidadosamente para ter a certeza de que compreende todos os controlos e a sua função.

### Electricidade

- Recomenda-se a utilização de um dispositivo de corrente residual (R.C.D. – Residual Current Device) com uma corrente de disparo não superior a 30 mA. Mesmo com um dispositivo de corrente residual instalado não é possível garantir 100% de segurança, devendo adoptar-se sempre práticas de trabalho seguras. Verifique o seu dispositivo de corrente residual sempre que o utilizar.
- Antes de utilizar, verifique se existem vestígios de danos ou desgaste. Se o cabo estiver danificado, leve o equipamento a um Centro de Assistência Autorizado e solicite a substituição do cabo.
- Não utilize a máquina de cortar relva se os cabos eléctricos estiverem em mau estado.
- Se o cabo eléctrico se cortar ou se a isolamento se danificar desligue imediatamente da electricidade. Não toque no cabo eléctrico até que esteja desligado da electricidade. Não repare um cabo danificado, substitua-o.
- O cabo deve estar desenrolado, o cabo enrolado pode aquecer demasiado e reduzir a eficiência da máquina de cortar relva.
- Mantenha o cabo afastado da máquina, trabalhe sempre afastado da fonte de energia cortando para cima e para baixo, nunca em círculos.
- Não puxe o cabo à volta de objectos afiados.
- Desligue sempre a máquina antes de desligar a tomada ou os cabos de extensão.
- Desligue a máquina, desligue a tomada e certifique-se de que os cabos não estão danificados **antes** de enrolar o cabo para guardar. Não repare um cabo em mau estado, substitua-o.
- Enrole o cabo com cuidado evitando que forme nós.
- Nunca transporte o produto pegando pelo cabo.
- Nunca puxe pelo cabo para desligar qualquer uma das fichas.
- Utilize apenas uma tensão de alimentação de CA como está indicado no rótulo das especificações do produto.
- Os nossos produtos têm isolamento dupla em

## Precauções de segurança

conformidade com o padrão EN60335. Sob nenhuma circunstância deve, qualquer peça deste produto, ser ligada à terra.

### Cabos

Se forem usados cabos de extensão, estes devem respeitar as secções-transversais mínimas indicadas na tabela abaixo:

Voltagem	Comprimento do cabo	Secção transversal
220-240V/ 50Hz	até 20 m	1.5 mm <sup>2</sup>
220-240V/ 50Hz	20 - 50 m	2.5 mm <sup>2</sup>

- Os cabos de rede e as extensões podem ser adquiridas no seu Centro de Assistência Técnica local da GARDENA.
- Utilize apenas os cabos de extensão especificamente concebidos para uso no exterior e os quais se encontrem em conformidade com uma das seguintes especificações: Borracha comum (60245 IEC 53), PVC comum (60227 IEC 53) ou PCP comum (60245 IEC 57)
- Se o cabo de ligação curto estiver danificado, deve ser substituído pelo fabricante, pelo seu agente representante ou um técnico qualificado a fim de se evitar um acidente.

### Preparação

- Quando utilizar o seu produto use sempre calçado resistente e calças compridas. Não utilize o equipamento com os pés descalços ou com sandálias abertas.
- Certifique-se de que o relvado está livre de objectos estranhos, como por exemplo, paus, pedras, ossos, arames e outros resíduos, porque podem ser projectados pela lâmina.
- Antes de utilizar a máquina, e após qualquer choque, verifique se há sinais de desgaste ou danos e repare-os se for necessário.
- Quando substituir as lâminas substitua também as outras peças (4080-20) que lhe pertencem.

### Utilização

- Utilize a máquina de cortar relva apenas durante o dia ou com óptima luz artificial.
- Sempre que possível evite utilizar a máquina quando a relva está molhada.
- Em relva molhada tenha cuidado para não se descalçar.
- Em encostas tenha especial cuidado com o calçado, use calçado que não escorregue. Não corte excessivamente a relva em declives com uma grande inclinação.
- Em encostas corte a relva na horizontal e nunca para cima e para baixo.
- Tenha especial atenção quando mudar de direcção nas encostas. Caminhe, nunca corra.
- Certifique-se de que toma sempre uma posição segura e estável quando estiver a trabalhar, especialmente em declives. Não use o corta-relva perto de piscinas ou poços nos jardins.

- Quando cortar a relva não recue, pode tropeçar.
- Quando cortar a relva não puxe a máquina na sua direcção.
- Desligue a máquina quando a empurrar fora da superfície do relvado.
- Nunca utilize a máquina com protectores danificados ou fora do lugar.
- Mantenha as mãos e os pés sempre afastados dos dispositivos de corte, especialmente quando ligar o motor.
- Mantenha as mãos afastadas do canal de descarga da relva.
- Nunca agarre ou carregue uma máquina de cortar relva em funcionamento ou ainda ligada à electricidade.
- Desligue a ficha da tomada:
  - antes de deixar a máquina sozinha por algum tempo;
  - antes de retirar algum objecto que estrova;
  - antes de verificar, limpar ou manejar as peças eléctricas.
  - se bater num objecto. Não volte a usar a máquina de cortar relva antes de se certificar que está em boas condições de segurança;
  - se a máquina de cortar a relva começar a vibrar de modo invulgar. Verifique imediatamente. Uma vibração excessiva pode provocar ferimentos.

### Guardar e Manter

- Cuidado: Não toque na(s) lâmina(s) rotativa(s)
- Mantenha todos os parafusos, cavilhas e porcas bem apertadas para que a máquina fique em boas condições de segurança.
- Verifique a caixa para a relva para a relva frequentemente para identificar qualquer gasto ou deterioração.
- Por razões de segurança substitua as peças gastas ou danificadas.
- Use apenas lâminas, cavilhas das lâminas, separadores e rotores especificados para este produto.
- Tenha cuidado quando fizer ajustamentos na máquina para evitar entalar os dedos entre as lâminas móveis ou peças fixas.
- Guardar em local e seco, fora do alcance das crianças. Não guardar no exterior.

Perigo! A máquina cria um campo eletromagnético durante o funcionamento. Este campo pode eventualmente interagir com implantes médicos activos ou passivos. Para diminuir o risco de ferimentos graves ou mortais, recomendamos que as pessoas com implantes médicos consultem o seu médico ou o fabricante do implante médico antes de utilizarem a máquina. Não utilize o aparelho se estiver prevista trovoadas.

Perigo! Manter as crianças pequenas afastadas. Durante a montagem são utilizadas peças pequenas que podem ser engolidas e os sacos de plástico representam um perigo de asfixia.

## Onde pode usar o seu Corta-Relva Powermax 32 E GARDENA

O corta-relva GARDENA foi concebido para cortar relva no em em volta de jardins. Não use o corta-relva num declive mais íngreme que 20° máximo.

Para evitar ferimentos, o corta-relva não deve ser

usado para aparar matagais, sebes, arbustos, para cortar e podar trepadeiras ou ervas nos telhados ou em caixas colocadas em varandas. O corta-relva também não deve ser usado para cortar ramos, rebentos ou para nivelar irregularidades no terreno.

## Instruções de montagem

- O Pacote de Peças Soltas está colocado por baixo da cobertura.

### Como Montar as Pegas Inferiores na Coberta

1. Puxe o botão de orelhas até o perno do manipulador inferior encaixar em posição, conforme indicado na **fig. A**.
2. Desenrosque o botão de orelhas
3. Enfie o perno (**A1**) no furo do manipulador interior (**A2**) até o manipulador interior encaixar na reentrância (**A3**).
4. Coloque a anilha (**B1**) e o botão de orelhas (**B2**) na porca e aperte o botão de orelhas.
5. Repita a operação no outro lado.

### Como Montar a Pega Superior na Pega Inferior.

1. Certifique-se de que a pega superior está colocada correctamente com o botão 'lock-off' acima da caixa de distribuição.
2. Certifique-se de que a pega superior (**C1**) e a pega inferior (**C2**) estão alinhadas correctamente.
3. Monte o parafuso (**C3**), anilha (**C4**) e botão de orelhas (**C5**). Aperte o botão de orelhas.

4. Repita a operação no outro lado.
5. Monte o cabo nas pegas com os grampos fornecidos. Certifique-se de que o cabo não fica preso entre as pegas superior e inferior.

### Como Montar a Caixa de Relva

1. Deslize a lingueta da caixa de relva nas fendas da caixa de relva baixe até ficar bem engatada na posição correcta. (**D**)
2. Empurre a pega da caixa de relva nas fendas da caixa de relva leve até ficar bem engatada na posição correcta. (**E**)
3. Começando na parte de trás da caixa de relva, coloque a parte superior da caixa de relva dentro da parte inferior da caixa de relva (**F1**). Certifique-se de que todos os grampos estão correctamente colocados (**F2**) antes de engatar na posição correcta.
4. Aperte as duas metades juntas, certificando-se de que todos os grampos estão bem ligados.

## Caixa de Relva

### Como Montar a Caixa de Relva Completamente Montada no Corta-Relva.

1. Levante a aba de segurança (**G1**)
2. Certifique-se de que o chute de segurança está limpo e desobstruído (**G2**)
3. Coloque a caixa de relva completamente montada nos dois pontos de localização (**G3**) na parte de trás da cobertura como ilustrado em **plc. H**
4. Coloque a aba de segurança na parte superior da caixa de relva. Certifique-se de que a caixa de relva está bem colocada.

- **IMPORTANTE! DEPOIS DA MONTAGEM CERTIFIQUE-SE DE QUE NÃO HÁ NENHUMA FENDA ENTRE A ABA DE SEGURANÇA E A CAIXA DE RELVA.**

- Para retirar faça o mesmo mas ao contrário.
- Em áreas maiores de relva onde não é preciso recolher a relva pode usar o seu corta-relva sem a caixa de relva. Certifique-se de que a aba de segurança está completamente fechada. A concepção da aba de segurança permite que a relva cortada descarregue para baixo atrás da máquina.

## Como Ajustar a Altura de Corte

- A altura de corte é ajustada pela elevação ou abaixamento das rodas com a alavanca de ajuste de altura (**J1**).
- Há cinco alturas de corte nesta máquina (20 - 60 mm).

- **NOTA** Recomenda-se a altura média de corte para a maioria das relvas. A qualidade da sua relva sofrerá e a recolha de relva não será bem feita se cortar baixo demais.

## Como Arrancar e Parar

### Como arrancar o seu corta-relva

1. Ligue o cabo de extensão nas costas da caixa de distribuição. (**K**)
2. Forme um laço no cabo e empurre o laço através da fenda. (**L**)
3. Para segurar coloque o laço sobre o gancho e puxe o cabo para trás através da fenda. (**M**).
4. Ligue a ficha no sector de electricidade e ligue.

A caixa de distribuição é fornecida com um botão 'lock-off' (**N1**) para evitar acidentes ao arrancar.

5. Carregue e segure o botão 'lock-off' (**N1**) na caixa de distribuição, depois comprima uma das alavancas

- arranque/paragem em direcção da pega superior (**P**).
6. Continue a comprimir a alavanca de arranque/paragem em direcção da pega superior e solte o botão 'lock-off' (**Q**).
- **NOTA – Há duas alavancas de arranque/paragem montadas. Qualquer uma delas pode ser usada para arrancar o corta-relva.**
  - **IMPORTANTE – Não use as alavancas de arranque/paragem intermitentemente.**

### Como Parar o seu Corta-Relva

1. Liberte a pressão na alavanca de arranque/paragem.

## Como Cortar Relva

1. Comece a cortar relva no canto em que a relva esteja mais próximo do ponto de energia para o cabo poder ser estendido sobre a relva que já cortou.
2. Corte a relva duas vezes por semana durante a época de crescimento, o seu relvado sofrerá, se mais do que um terço do seu comprimento for cortado numa vez.

### Não Sobrecarregue o seu Corta-Relvas

O corte de relva muito espessa pode levar a velocidade

do motor a baixar, ouvirá uma mudança no som do motor. Se a velocidade do motor baixar pode sobrecarregar o seu corta-relva o que pode causar estragos na máquina. Quando cortar relva muito comprida e espessa, faça um primeiro corte com a altura de corte mais alta, isto ajudará a reduzir a carga. Ver 'Como Ajustar a Altura de Corte'.

## Corte de segurança

O Motor está protegido por um dispositivo de corte de segurança que é activado quando a lâmina encrava ou em caso de sobrecarga do motor. Quando tal acontecer, interrompa o trabalho e remova a ficha da tomada. O Corte de segurança

apenas será repostado quando libertar a alavanca de arranque/paragem. Remova todas as obstruções e aguarde alguns minutos para o Corte de segurança ser repostado antes de continuar a utilizar o corta-relva.



## COMO Cuidar do seu Corta-Relva

### Como Limpar

#### • USE LUVAS

- **IMPORTANTE-** É da maior importância que conserve o seu corta-relva limpo. Aparas de relva deixadas em qualquer uma das tomadas de ar ou por baixo da cobertura podem tornar-se num perigo de fogo potencial.

1. Usando uma escova, retire a relva da parte de baixo do deck de corte (R1) e limpe os pedaços de relva cortada de todas entradas de ar (R2), da conduta de descarga (R3) e da caixa de recolha de relva (R4).

2. Limpe a superfície do seu corta-relva com um pano seco (R5).

- **IMPORTANTE-** Nunca utilize água para limpar o seu corta-relva, pois isso poderá danificar o corta-relva e tornara a garantia inválida. Não limpe com produtos químicos, incluindo gasolina, ou solventes – alguns destes produtos

podem destruir as peças de plástico importantes para a máquina.

### Como Armazenar o seu Corta-Relva

- Solte os botões de orelhas para permitir que as pegas possam ser dobradas sobre a máquina (S).
- Armazene num lugar seco onde o corta-relva possa ser protegido contra estragos.

### No Fim da Estação de Corte de Relva/Retirada de Serviço

1. Substitua as porcas, pernos ou parafusos, se for necessário.
2. Limpe o seu corta-relva muito bem.
3. Certifique-se de que o cabo eléctrico foi armazenado correctamente para evitar estragos.

### Recomendações de Serviço

Recomendamos vivamente que providencie a manutenção do seu produto pelo menos uma vez por ano.

## Sugestões para a Solução de Problemas

### Desligue imediatamente do sector de abastecimento de energia

#### Falhas em Operar

1. O procedimento correcto de arranque está a ser seguido? Consulte 'Como Arrancar o seu Corta-Relva'
2. A energia está ligada?
3. Verifique o fusível na tomada, se estiver queimada substitua-o.
4. O fusível continua a queimar?

#### Fraca Recolha de Relva

1. Desligue do sector de fornecimento de energia.
2. Limpe o exterior das tomadas de ar, o chuto de descarga e a parte inferior da cobertura.
3. Eleve para uma altura mais alta de corte. Consulte 'Como Ajustar a Altura de Corte'.
4. Se a fraca recolha de relva continuar:

**Desligue imediatamente do sector de abastecimento de energia e consulte o Centro de Serviço GARDENA da sua localidade.**

#### Vibração Excessiva

1. Desligue do sector de fornecimento de energia.

2. Verifique se a lâmina está montada correctamente?
3. Se a lâmina estiver danificada ou usada, substitua-a por uma nova.
4. Se a vibração persistir:

**Desligue imediatamente do sector de abastecimento de energia e consulte o Centro de Serviço GARDENA da sua localidade.**

#### O Corta-Relva torna-se pesado para empurrar

1. Desligue do sector de fornecimento de energia.
2. Quando cortar relva comprida ou usar a máquina em terreno desnivelado, a altura de corte deve ser elevada para uma posição mais alta. Consulte 'Como Ajustar a Altura de Corte'.
3. Certifique-se de que as rodas rodam livremente.
4. Se o problema persistir:

**Desligue imediatamente do sector de abastecimento de energia e consulte o Centro de Serviço GARDENA da sua localidade.**



**As reparações podem não ser feitas nos centros de serviço ou concessionários autorizados da GARDENA**

## Informação Ambiental

- Ao eliminar o produto no fim da sua vida útil é necessário estar alerta para as questões ambientais.
- Se necessário, contacte as autoridades locais para obter informações relativas à eliminação.

O símbolo  existente no produto ou na respectiva embalagem indica que o produto não pode ser tratado como lixo doméstico. Por conseguinte, deverá ser depositado no ponto de recolha aplicável para efeitos de reciclagem de

equipamento eléctrico e electrónico. Ao assegurar-se de que a deposição deste produto é efectuada da forma correcta, estará a contribuir para evitar consequências potencialmente negativas para o ambiente e a saúde humana, que, de outro modo, poderiam ser causadas pelo manuseamento inadequado deste produto. Para mais informações sobre a reciclagem deste produto, contacte o gabinete municipal da sua localidade, o serviço de recolha de lixos domésticos ou a loja onde adquiriu o produto.

## Garantia / Serviço

A GARDENA garante este produto durante 2 anos (a começar da data de compra). Esta garantia cobre todos os defeitos graves na unidade que forem provados ser causados por falhas no seu fabrico ou no material usado.

Sob a garantia, ou substituiremos a máquina ou faremos a sua reparação gratuitamente se as seguintes condições puderem ser aplicadas:

- A unidade deve ter sido manuseada correctamente e deve ter respeitado os requisitos das instruções de operação.
- O aparelho não foi danificado por limpeza com água ou químicos.

- Nem o comprador nem uma terceira parte não autorizada tentou reparar a máquina.

A lâmina é uma peça que sofre desgaste e não está coberta pela garantia. Esta garantia do fabricante não afecta as reclamações de garantia existentes do utilizador contra o concessionário / vendedor. Se o seu corta-relva Powermax 32 E sofrer uma avaria, por favor devolva a máquina avariada juntamente com uma cópia do recibo e uma descrição da avaria, com a franquia paga para um dos Centros de Serviço da GARDENA alistados no verso destas instruções de operação.

## Dados Técnicos

<b>Tipo</b>	<b>32E</b>
Largura de Corte (cm)	<b>32</b>
Velocidade de Rotação do Dispositivo de Corte (rpm)	<b>3.400</b>
Potência (kW)	<b>1.2</b>
Potência Sonora medida $L_{WA}$ (dB(A))	<b>95</b>
Potência sonora garantida $L_{WA}$ (dB(A))	<b>96</b>
Pressão sonora $L_{pA}$ (dB(A))	<b>80.42</b>
Irregularidade $K_{sA}$ (dB(A))	<b>2.5</b>
Vibração da mão / braço $a_{hw}$ (m/s <sup>2</sup> )	<b>3.06</b>
Incerteza $K_{aHW}$ (m/s <sup>2</sup> )	<b>1.5</b>
Peso (Kg)	<b>8.1</b>

PORTUGUÊS - 4



## Przepisy Bezpieczeństwa



Ostrzeżenie ! Wykaszarka jest urządzeniem mogącym stwarzać zagrożenie jeżeli używana będzie niezgodnie z zasadami bezpieczeństwa. Wykaszarka może spowodować poważne uszkodzenie ciała operatora lub osoby postronnej. Dlatego niezmiernie istotne jest staranne przeczytanie i zrozumienie instrukcji obsługi urządzenia. Każda osoba obsługująca wykaszarkę musi znać i przestrzegać wszystkie zalecenia i uwagi zawarte w niniejszej instrukcji.

### Wyjaśnienie Symboli które znajdują się na Twoim Urządzeniu



Ostrzeżenie



Proszę uważnie przeczytać instrukcję obsługi i upewnić się, że wszystkie elementy układu sterowania oraz ich czynności są zrozumiałe.



Podczas koszenia zawsze trzymaj kosiarkę płasko na trawie. Przechylenie lub podnoszenie może spowodować wyrzucanie kamieni.



Uważaj na osoby postronne. Nie koś, gdy w obszarze koszenia znajdują się osoby trzecie - w szczególności dzieci, lub zwierzęta domowe.



Wyłączyć! Wyjmij wtyczkę z gniazdka sieciowego przed przystąpieniem do regulacji lub czyszczenia, oraz gdy kabel jest splątany lub uszkodzony. Trzymaj kabel z dala od ostrza kosiarki.



Strzeż się ucięcia palców nóg lub rąk. Nie zbliżaj rąk ani stóp do wirującego ostrza.



Ostrze nadal znajduje się w ruchu po wyłączeniu kosiarki. Poczekaj, aż wszystkie elementy kosiarki się zatrzymają, zanim ich dotkniesz.



Kabel zasilający należy trzymać z dala od noża.

### Wskazówki ogólne

1. Dzieci od 8 roku życia oraz osoby mające ograniczoną sprawność fizyczną, umysłową lub sensoryczną lub nieposiadające doświadczenia lub wiedzy z zakresu użycia produktu mogą używać produktu pod nadzorem lub jeśli instrukcje bezpiecznego użycia produktu zostały im przedstawione, a ryzyko związane z jego użyciem wyjaśnione. Dzieciom nie wolno bawić się produktem. Czyszczenie i konserwacja produktu musi zawsze odbywać się pod nadzorem osoby dorosłej. Dzieci poniżej 16 lat nie powinny używać tego produktu.

2. Nigdy nie wolno pozwalać, by produktu używały dzieci lub osoby nie znające Instrukcji użytkowania.
3. Należy zaprzestać pracy narzędziem, jeśli w pobliżu znajdują się ludzie (zwłaszcza dzieci) lub zwierzęta
4. Używaj kosiarki wyłącznie w sposób opisany w niniejszych instrukcjach i zgodnie z jej przeznaczeniem.
5. Nigdy nie używaj kosiarki gdy jesteś zmęczony, pod wpływem alkoholu, narkotyków lub lekarstw.
6. Operator lub użytkownik jest odpowiedzialny za wypadki lub zagrożenia innych osób lub ich własności.
7. Proszę uważnie przeczytać instrukcję obsługi i upewnić się, że wszystkie elementy układu sterowania oraz ich czynności są zrozumiałe.

### Elektryczność

1. Zalecane jest wykorzystanie urządzenia zabezpieczającego prądu szczytkowego (R.C.D.) nie większego niż 30mA. Nawet z zainstalowanym urządzeniem zabezpieczającym R.C.D. nie można zagwarantować 100%-go bezpieczeństwa i przez cały czas należy przestrzegać zasad bezpieczeństwa pracy. Sprawdź swoje urządzenie zabezpieczające R.C.D. zawsze gdy go używasz.
2. Przed użyciem należy sprawdzić pod kątem uszkodzeń lub zużycia. Jeżeli kabel będzie wadliwy, należy dostarczyć produkt do Autoryzowanego Serwisu w celu dokonania wymiany.
3. Nie używaj kosiarki, jeśli przewody elektryczne są uszkodzone lub wytarte.
4. Niezwłocznie wyjmij wtyczkę z gniazdka sieciowego, jeśli kabel zostanie przecięty lub będzie uszkodzona izolacja. Nie dotykaj kabla, zanim nie odłączysz kosiarki od sieci. Nie naprawiaj przeciętego lub uszkodzonego kabla. Wymień go na nowy.
5. Kabel przedłużający musi być rozwinięty. Zwój kabla może ulec przegrzaniu i obniżyć sprawność kosiarki.
6. Trzymaj kabel z dala od kosiarki. Zawsze koś w górę i w dół od gniazdka, nigdy w koło.
7. Nie przeciągaj kabla wokół ostrych przedmiotów.
8. Przed wyłączeniem wtyczki w kosiarkę, przy rozłączaniu przedłużacza należy wpiwer wyciągnąć wtyczkę z gniazdka sieciowego.
9. Wyłącz, wyjmij wtyczkę z gniazdka sieciowego i sprawdź stan kabla **przed** zwinięciem go do przechowywania. Nie naprawiaj uszkodzonego kabla, wymień go na nowy.
10. Zawsze uważnie zwijaj kabel, unikając suptów.
11. Nie wolno nosić urządzenia trzymając je za kabel.
12. W trakcie rozłączania przedłużacza nie wolno ciągnąć za kabel. Zawsze należy trzymać za wtyczki.

## Przepisy Bezpieczeństwa

13. Do zasilania wolno stosować jedynie napięcie zgodne z podanym na tabliczce znamionowej.
14. Produkt jest izolowany zgodnie z normą EN60335. W żadnym wypadku nie wolno podłączać uziemienia do jakiegokolwiek części produktu.

### Kable

Jeżeli wykorzystywane są przedłużacze, muszą one posiadać minimalny przekrój poprzeczny, podany w poniższej tabeli:

Napięcie	Długość kabla	Przekrój poprzeczny
220-240V/ 50Hz	do 20 m	1.5 mm <sup>2</sup>
220-240V/ 50Hz	20 - 50 m	2.5 mm <sup>2</sup>

- Kable zasilające i przedłużacze dostępne są do nabycia w Centrum Serwisowym GARDENA.
- Należy wyłącznie używać kable przedłużający przeznaczony do zastosowania na zewnątrz, zgodny z jedną z poniższych specyfikacji: Zwykła guma (60245 IEC 53), Zwykłe PCW (60227 IEC 53) lub zwykłe PCP (60245 IEC 57)
- Jeśli krótki kabel jest uszkodzony, należy zlecić jego wymianę producentowi, serwisantowi lub wykwalifikowanej osobie, aby uniknąć zagrożenia.

### Przed koszeniem

- Podczas pracy z urządzeniem zawsze używaj solidnego obuwia i spodni z długimi nogawkami. Nie wolno obsługiwać urządzenia boso ani w sandałach.
- Trawnik oczyścić z wszelkich przedmiotów tzn. patyków, kamieni, kości, drutu i odpadów, ponieważ obracający się nóż może wyrzucać je spod kosiarki.
- Przed użyciem urządzenia oraz po wystąpieniu uderzenia, należy sprawdzić czy występują ślady zużycia lub zniszczenia i odpowiednio je usunąć lub naprawić.
- Wymień zużyte lub uszkodzone ostrza razem z zamocowaniami jako zestaw (4080-20), aby zachować wyrównowagę.

### W czasie pracy

- Używaj kosiarki wyłącznie w świetle dziennym lub przy dobrym oświetleniu sztucznym.
- O ile to możliwe, unikaj używania kosiarki na mokrej trawie.
- Zachowuj szczególną ostrożność na zboczach i Uważaj na mokrej trawie, gdyż możesz się poślizgnąć.
- Zachowuj szczególną ostrożność na zboczach i pracuj w obuwii przeciwpoślizgowym. Nie kosić terenów o zbyt dużym nachyleniu.
- Koś w poprzek zbocza, nigdy w górę i w dół.
- Zachowuj szczególną ostrożność przy zmianie kierunku na zboczu. Nigdy nie biegnaj - chodź powoli.
- Podczas pracy (zwłaszcza na pochylm terenie) należy zawsze przyjmować stabilną

- pozycję. Nie wolno używać kosiarki w pobliżu basenów ani stawów ogrodowych.
- Podczas koszenia nie idź do tyłu, bo możesz się przewrócić.
  - Nigdy nie koś trawy ciągnąc kosiarkę do siebie.
  - Zawsze wyłącz kosiarkę przed przesunięciem jej przez nie zatrawioną powierzchnię.
  - Nigdy nie używaj kosiarki z uszkodzonymi lub nie założonymi osłonami.
  - Zawsze, a szczególnie podczas włączania motoru należy trzymać ręce z dala od części tnącej.
  - Nie wkładaj rąk do wyrzutni trawy.
  - Nigdy nie podnoś i nie przenoś kosiarki, gdy pracuje lub jest podłączona do gniazdka sieciowego.
  - Wymij wtyczkę z gniazdka sieciowego:
    - przed pozostawieniem kosiarki bez opieki nawet na chwilę;
    - przed usuwaniem blokady;
    - przed dokonaniem sprawdzenia, czyszczeniem lub regulacją kosiarki;
    - po uderzeniu w coś. Nie używaj kosiarki, dopóki się nie upewnisz, że cała kosiarka jest w dobrym stanie technicznym;
    - jeśli kosiarka wibruje nadmiernie. Natychmiast znajdź przyczynę. Nadmierne wibracje mogą spowodować obrażenia ciała.

### Konserwacja i przechowywanie

- Ostrożnie: Nie wolno dotykać obracających się ostrzy.
- Dbaj aby wszystkie nakrętki i śruby były zawsze i dociągnięte.
- Przygotowanie kosiarki do zastosowania
- Dla zapewnienia bezpieczeństwa wymieniamy części zużyte lub uszkodzone.
- Zakładaj wyłącznie noże zamiennne, śrubę mocującą ostrze, element rozstawczy i wirnik dmuchawy przeznaczone dla tego modelu kosiarki.
- Zachowuj ostrożność podczas regulacji kosiarki, aby uniknąć złapania palców między obrotowymi ostrzami a nieruchomymi elementami kosiarki.
- Przechowywać w suchym miejscu, poza zasięgiem dzieci. Nie przechowywać na zewnątrz.

**Niebezpieczeństwo!** Urządzenie wytwarza podczas pracy pole elektromagnetyczne. To pole może oddziaływać na aktywne i pasywne implanty medyczne. Aby uniknąć ryzyko poważnych lub śmiertelnych obrażeń ciała, zalecamy osobom posiadającym implanty medyczne przed użyciem urządzenia skontaktować się z lekarzem lub producentem implantu. Nie używać urządzenia, gdy istnieje prawdopodobieństwo burzy.

**Niebezpieczeństwo!** Podczas montażu może dojść do połamania drobnych elementów i istnieje ryzyko uduszenia torebką foliową. Małe dzieci należy trzymać z dala od miejsca montażu.

## Gdzie można używać kosiarki GARDENA Powermax 32 E

Kosiarka GARDENA jest przeznaczona do strzyżenia trawników w ogrodzie i wokół niego. Nie wolno używać kosiarki na terenie o nachyleniu większym niż 20°.

Aby zapobiec urazom, nie wolno używać kosiarki

do przycinania krzaków, żywopłotów i krzewów, ani do cięcia pnących lub traw na dachach bądź w kwietnikach balkonowych. Ponadto, nie wolno używać kosiarki do kruszenia gałęzi ani do wyrównywania nierówności terenu.

## Instrukcja montażu

- **Luźne elementy znajdują się w pakiecie pod korpusem.**

### Przymocowanie dolnych uchwytów do korpusu

1. Pociągnąć za nakrętkę motylkową aż śruba dolnego uchwytu zablokuje się w prawidłowej pozycji zgodnie z **rys. A**.
2. Dokręć nakrętkę motylkową.
3. Umieść śrubę (**A2**) w otworze, w dolnym uchwycie (**A1**), tak aby uchwyt wpasował się we wgłębienie (**A3**).
4. Załóż na śrubę podkładkę (**B1**) oraz nakrętkę motylkową (**B2**) i dokręć nakrętkę.
5. Wykonaj to samo z drugiej strony.

### Przymocowanie górnego uchwytu do dolnego.

1. Upewnij się, że górny uchwyt jest dopasowany do przycisku blokującego w górnej części gniazda wtykowego.
2. Upewnij się, że uchwyt górny (**C1**) i uchwyt dolny (**C2**) są właściwie ustawione.

3. Załóż śrubę (**C3**), podkładkę (**C4**) i nakrętkę motylkową (**C5**). Dokręć nakrętkę.
4. Wykonaj to samo po drugiej stronie.
5. Umocuj kabel do uchwytów załączonymi zaciskami. Upewnij się, że kabel nie jest zablokowany pomiędzy górnym i dolnym uchwytem.

### Montaż pojemnika na trawę

1. Wsuń wypusty pojemnika w odpowiadające im szczeliny dolnej części tak, by "wskoczyły" na miejsce (**D**).
2. Wciśnij uchwyt pojemnika w szczeliny w górnej części tak, by "wskoczył" na miejsce. (**E**)
3. Zaczynając od tylnej części pojemnika, umieść część górną na dolnej, odpowiednio ustawiając zaciski (**F1**). Upewnij się, że zaciski są w odpowiednim położeniu (**F2**), a następnie zamknij je.
4. Połącz obie części, upewniając się, że zaciski są bezpiecznie połączone.

## Pojemnik na trawę

### Mocowanie w pełni zmontowanego pojemnika na trawę do kosiarki

1. Unieś kłapkę zabezpieczającą (**G1**)
2. Upewnij się, że dysza wylotowa jest czysta i wolna od resztek materiału (**G2**)
3. Umieść w pełni zmontowany pojemnik na 2 punktach mocujących (**G3**) w tylnej części korpusu, zgodnie z **Rys. H**
4. Opuść kłapkę zabezpieczającą na pojemnik. Upewnij się, że pojemnik jest bezpiecznie zamocowany.

- **WAŻNE ! PO ZAMOCOWANIU UPEWNIJ SIĘ, ŻE KLAPKA ZABEZPIECZAJĄCA DOBRZE PRZYLEGA DO POJEMNIKA NA TRAWĘ.**
- Zdejmowanie pojemnika jest procedurą odwrotną.
- W przypadku większych obszarów koszenia, na których nie jest wymagane zbieranie trawy, można używać kosiarki bez pojemnika. Należy wówczas upewnić się, że kłapka zabezpieczająca jest w pełni zamknięta. Konstrukcja kłapki pozwala na pozostawianie skoszonej trawy z tyłu urządzenia.

## Regulacja wysokości koszenia

- Regulacji wysokości koszenia można dokonywać poprzez podnoszenie lub opuszczanie kół, przy pomocy dźwigni regulacji wysokości. (**J1**)
- Można ustawić pięć wysokości koszenia (20 - 60 mm).

- **UWAGA** W przypadku większości trawników zaleca się średnią wysokość koszenia. Zbyt niskie koszenie może pogorszyć wygląd trawnika oraz skuteczność zbierania trawy.

## Uruchamianie i zatrzymywanie

### Uruchamianie kosiarki

1. Podłącz przedłużacz do gniazda wtykowego (**K**).
2. Utwórz z kabla pętlę i przełóż ją przez szczelinę (**L**).
3. Dla zabezpieczenia, umieść pętlę na haczyku i pociągnij kabel do siebie przez szczelinę (**M**).
4. Podłącz wtyczkę do gniazda sieciowego i włącz zasilanie.

### Gniazdo wtykowe posiada przycisk blokujący (**N1**), który zapobiega przypadkowemu uruchomieniu kosiarki.

5. Naciśnij i przytrzymaj przycisk blokujący (**N1**) na gnieździe wtykowym, a następnie dociśnij jedną z

- dźwigni Start/Stop w kierunku górnego uchwytu (**P**).
6. Dociskając dźwignię Start/Stop do górnego uchwytu zwolnij przycisk blokujący (**Q**).

- **UWAGA - Zamontowane są dwie dźwignie Start/Stop. Do uruchomienia kosiarki można wykorzystać każdą z nich.**
- **WAŻNE - Nie należy używać dźwigni Start/Stop w sposób przerywany**

### Zatrzymywanie kosiarki

1. Zwolnij nacisk na dźwignię Start/Stop.

## Jakosić

1. Rozpocznij koszenie od brzegu trawnika znajdującego się najbliżej źródła zasilania, aby kabel układał się na obszarze skoszonym.
2. W sezonie trawnik kosić dwa razy w tygodniu, jednorazowo nie więcej niż jedną trzecią wysokości trawy.

### Nie należy przeciążać kosiarki

Koszenie długiej, gęstej trawy może spowodować spadek prędkości silnika, co łatwo poznać po innym dźwięku, jaki

zaczyna on wydawać. Jeżeli prędkość silnika spadnie, można przeciążyć kosiarkę i doprowadzić do jej uszkodzenia. Podczas koszenia długiej i gęstej trawy, wykonanie pierwszego cięcia przy wyższym ustawieniu wysokości koszenia pomoże zmniejszyć obciążenie. Zobacz: Regulacja wysokości koszenia.

## Wyłącznik bezpieczeństwa

Silnik zabezpieczony jest Wyłącznikiem Bezpieczeństwa, który uruchamia się, gdy nóż kosiarki zaklinuje się lub w przypadku przecięcia silnika. Gdy tak się stanie, wyłącz kosiarkę i wyjmij wtyczkę kabla z gniazda zasilającego. Wyłącznik Bezpieczeństwa zostanie zresetowany jedynie

wtedy, gdy zwolniona zostanie dźwignia start/stop. Zanim ponownie zaczniesz koszenie, usuń wszelkie zanieczyszczenia, które spowodowały zaklinowanie noża i odczekaj kilka minut aż Wyłącznik Bezpieczeństwa zresetuje się.

## Konserwacja kosiarki

### Czyszczenie

#### • UŻYWAJ REKAWIC

- **WAŻNE:**- Bardzo istotne jest utrzymywanie kosiarki w czystości. Resztki trawy we włotach powietrza lub pod korpusem stanowią potencjalną przyczynę pożaru.
1. Szczotką usuń resztki trawy z podstawy (R1), ze wszystkich wlotów powietrza (R2), z dyszy wylotowej (R3) i z pojemnika na trawę (R4).
  2. Wytrzyj powierzchnię kosiarki suchą ściereczką (R5).
- **WAŻNE:**- Nigdy nie myć kosiarki wodą, ponieważ może to doprowadzić do jej uszkodzenia i utraty gwarancji. Do czyszczenia nie należy używać środków chemicznych (w tym również benzyny) ani rozcieńczalników, ponieważ niektóre z nich mogą uszkodzić bardzo ważne plastikowe elementy.

### Przechowywanie kosiarki

- Poluzuj nakrętki motylkowe, aby ułożyć uchwyty na produkcie (S).
- Przechowuj kosiarkę w suchym miejscu, w którym nie jest ona narażona na uszkodzenie

#### Na koniec sezonu/Przechowywanie

1. W razie konieczności wymień śruby, nakrętki i wkrety.
2. Dokładnie wyczyść kosiarkę.
3. Upewnij się, że kabel elektryczny jest odpowiednio przechowywany, aby zapobiec jego uszkodzeniu.

#### Zalecana obsługa techniczna

Zalecamy, aby produkt poddawany był przeglądowi technicznemu przynajmniej raz na rok; przy czym częstotliwość przeglądów zwiększa się jeśli urządzenie jest używane dla celów profesjonalnych.

## Wykrywanie usterek

### Niezwłocznie odłączyć od zasilania

#### Kosiarka nie działa

1. Sprawdź, czy stosujesz poprawną procedurę uruchamiania. Zobacz: Uruchamianie kosiarki
2. Sprawdź, czy zasilanie jest włączone.
3. Sprawdź bezpiecznik we wtyczce i wymień go, jeżeli jest przepalony.
4. Bezpiecznik nadal przepala się:

#### Słabo zbieranie trawy

1. Odłącz urządzenie od sieci zasilającej.
2. Oczyszcz zewnętrzną stronę wlotów powietrza i dyszy wylotowej oraz spód korpusu
3. Zwiększ wysokość koszenia. Zobacz: Regulacja wysokości koszenia.

4. Jeżeli kosiarka nadal słabo zbiera trawę:

**Niezwłocznie odłączyć od zasilania i zasięgnąć porady w punkcie serwisowym GARDENA.**

**Niezwłocznie odłączyć od zasilania i zasięgnąć porady w punkcie serwisowym GARDENA.**

### Nadmierne wibracje

1. Odłącz urządzenie od sieci zasilającej.
2. Sprawdź, czy nóż jest prawidłowo zamontowany.
3. Jeżeli nóż jest uszkodzony lub zużyty, należy go wymienić.
4. Jeżeli wibracje utrzymują się:

**Niezwłocznie odłączyć od zasilania i zasięgnąć porady w punkcie serwisowym GARDENA.**

#### Kosiarkę trudno jest pchać

1. Odłącz urządzenie od sieci zasilającej.
2. W przypadku długiej trawy lub nierównego terenu należy zwiększyć wysokość koszenia. Zobacz: Regulacja wysokości koszenia.
3. Sprawdź, czy kółka obracają się swobodnie.
4. Jeżeli problem się powtarza:

**Niezwłocznie odłączyć od zasilania i zasięgnąć porady w punkcie serwisowym GARDENA.**

**▲ Naprawy mogą być wykonywane tylko w placówkach serwisowych GARDENA lub u dealerów autoryzowanych przez GARDENA.**

## Informacje z Zakresu Ochrony Środowiska

- Podczas utylizacji zużytego produktu należy zachować wymogi ochrony środowiska.
- W razie potrzeby należy skontaktować się z lokalnymi władzami w celu uzyskania informacji na temat utylizacji produktu.

Symbol  na produkcie lub jego opakowaniu oznacza, że po utracie wartości użytkowej dany wyrób nie może być traktowany tak jak inne odpady. Należy przekazać go do punktu zbiórki

urządzeń elektrycznych i elektrycznych przeznaczonych do recyklingu. Przestrzegając zalecanych zasad postępowania ze użytym produktem zapobiegasz ewentualnym negatywnym konsekwencjom dla zdrowia i środowiska, jakie mogłyby nastąpić w wyniku niewłaściwego sposobu pozbycia się wyrobu. Szczegółowych informacji na temat recyklingu tego produktu mogą udzielić władze lokalne, służby zajmujące się wywozem śmieci lub pracownicy sklepu, w którym produkt został zakupiony.

## Gwarancja / Serwis

- GARDENA udziela 2-letniej gwarancji na ten produkt (począwszy od daty zakupu). Niniejsza gwarancja obejmuje wszelkie poważne usterki urządzenia, co do których można wykazać, iż są to wady materiałowe lub produkcyjne. W ramach gwarancji wymienimy urządzenie lub dokonamy jego nieodpłatnej naprawy, jeżeli będą spełnione następujące warunki:
- Urządzenie było prawidłowo użytkowane, zgodnie z wymogami instrukcji obsługi.
  - Urządzenie nie zostało uszkodzone poprzez mycie go przy użyciu wody lub środków chemicznych.

- Nie była podejmowana próba samodzielnej naprawy przez nabywcę bądź inną nie upoważnioną stronę trzecią.
- Ostrze jest elementem zużywającym się i nie jest objęte gwarancją. Gwarancja producenta nie wpływa na roszczenia użytkownika - wynikające z istniejącej gwarancji - wobec dealera / sprzedawcy. W przypadku zauważenia usterki w kosiarce Powermax 32 E, należy zwrócić wadliwe urządzenie wraz z dowodem zakupu i opisem usterki (pokrywając koszt transportu) do jednego z Centrow Serwisowych GARDENA, wymienionych na odwrocie niniejszej Instrukcji.

## Dane Techniczne

<b>Typ</b>	<b>32E</b>
Szerokość koszenia (cm)	<b>32</b>
Prędkość Obrotowa Urządzenia Tnącego (rpm)	<b>3.400</b>
Zasilanie (kW)	<b>1.2</b>
Mierzony Poziom Natężenia Dźwięku L <sub>WA</sub> (dB(A))	<b>95</b>
Gwarantowany Poziom Natężenia Dźwięku L <sub>WA</sub> (dB(A))	<b>96</b>
Ciśnienie akustyczne L <sub>PA</sub> (dB(A))	<b>80.42</b>
Wątpliwość K <sub>WA</sub> (dB(A))	<b>2.5</b>
Wibracja miejscowa a <sub>vhw</sub> (m/s <sup>2</sup> )	<b>3.06</b>
Niepewność K <sub>avhw</sub> (m/s <sup>2</sup> )	<b>1.5</b>
Odwaznik (Kg)	<b>8.1</b>

## Biztonsági intézkedések



A nem rendeltetésszerű használat veszélyes lehet! A termék súlyos balesetet okozhat a kezelőnek és másoknak, a figyelmeztetéseket és biztonsági óvintézkedéseket be kell tartani a termék használata közben az ésszerű biztonság és hatékonyság biztosítása céljából. A kezelő felel az e használati utasításban és a terméken feltüntetett figyelmeztetések és biztonsági utasítások betartásáért.

### A terméken feltüntetett jelölések magyarázata



Figyelmeztetés



Figyelmesen olvassa el a használati utasítást a vezérlő berendezés és annak működésének megértéséhez.



Mindig tartsa a fűnyírót a földön (fűvön) annak üzemeltetése során! A fűnyíró döntése vagy felemelése kövek kicsapódásához vezethet.



Tartsa távol a járókelőket! Állítsa le a berendezést, amíg emberek, különösen gyermekek tartózkodnak a munkaterületen!



Kapcsolja le a berendezést! Távolítsa el a csatlakozódugót a hálózati áramkörből a gépnek állítása, ill. tisztítása előtt vagy a kábel összegabalyodása ill. megrongálódása esetén. Tartsa távol a kábelt a késtől!



A kéz és a lábujjak sérülési veszélye igen nagy. Tartsa távol végtagjait a forgó vágóberendezéstől!



A kés a berendezés lekapcsolás után is forog még egy darabig. Mielőtt a berendezés alkatrészeihez hozzányúlna, várjon, amíg a gép valamennyi mozgásban lévő komponense leáll!



Tartsa távol a tápkábelt az éltől.

### Általános tudnivalók

1. A terméket 8 éves és idősebb gyermekek, valamint fizikai, érzékszervi vagy mentális fogyatékkal élő is használhatják, amennyiben megfelelő felügyeletet biztosítanak számukra, illetve ha elolvasták és megértették a termék biztonságos használatát és a fennálló veszélyeket ismertető útmutatást. Ne engedje, hogy a gyermekek a termékkel játsszanak. A tisztítást és a karbantartást gyermekek csak felügyelettel végezhetik. A termék használatát nem javasoljuk 16 évnél fiatalabbak számára.
2. Soha ne engedje, hogy gyermekek vagy a használati utasítást nem ismerő személyek

- használják a készüléket.
3. Állítsa le a készüléket, ha a közelben mások, különösen ha gyermekek vagy kisállatok vannak a közelben.
4. A fűnyírógépet csak a funkciójának megfelelően, az ebben a Kezelési útmutatóban leírt módon használja!
5. Soha ne használja a fűnyírót fáradtan, betegen vagy alkohol, kábítószer ill. gyógyszer hatása alatt!
6. A berendezés üzemeltetője a felelős más személy balesetéért, ill. ezen személy tulajdonával szemben felmerülő bármely jellegű kockázatért.
7. Figyelmesen olvassa el a használati utasítást a vezérlő berendezés és annak működésének megértéséhez.

### Elektromossággal kapcsolatos tudnivalók

1. Javasolt a 30mA-nél nem nagyobb megszóalási árammal rendelkező érintésvédelmi kapcsoló használata. Még az ezen kapcsoló használata esetén sem garantált a 100%-os biztonság, úgyhogy a biztonsági előírásokat mindenkor be kell tartani! Használat előtt minden esetben ellenőrizze az érintésvédelmi kapcsolóját!
2. Használat előtt ellenőrizze, hogy a kábelen nem tapasztalhatók-e sérülés vagy előregedés jelei. Ha a kábelt hibásnak látja, akkor vigye a készüléket egy hivatalos szervizközpontba és cseréltesse ki a kábelt.
3. Ne használja a fűnyírógépet, ha az elektromos vezeték sérült vagy elrúvult állapotban van!
4. A kábel elvágása vagy a szigetelés megsérülése esetén azonnal válassza le a berendezést a hálózati áramról! Ne érintse a berendezést, amíg azt a hálózatról le nem választotta! Ne javítsa meg az elvágott vagy megrongálódott kábelt! Cserélje ki egy újra!
5. A hosszabbító kábelnek nem szabad összetekeredve lennie. Az összetekert kábel túlmelegedhet és csökkentheti a fűnyírógép hatékonyságát.
6. Tartsa távol a kábelt a fűnyírógéptől, soha ne körbe, hanem a hálózati csatlakozási ponttól távolodva végezze a fűnyírást!
7. Ne húzza a kábelt éles tárgyak körül!
8. A csatlakozó vagy a kábeldugó kihúzása előtt mindig kapcsolja le először a hálózati áramot!
9. A berendezés lekapcsolás és a csatlakozódugónak a hálózati aljzatból történő kihúzása után ellenőrizze az elektromos kábel épségét ill. elrúvultságának fokát, mielőtt azt tárolás céljából összetekerné! Ne javítsa meg az elvágott vagy megrongálódott kábelt, cserélje ki egy újra!
10. A kábelt mindig óvatosan tekerje fel, kerülje annak összegabalyodását!
11. Soha ne emelje vagy vigye a berendezést a kábelnél fogva.
12. Az elektromos csatlakozó dugót soha ne a kábelnél fogva húzza ki a konnektorból!
13. Kizárólag a termék műszaki adatlapján feltüntetett



## Biztonsági intézkedések

- váltóáramú feszültségen használja a fűnyírógépet.
14. Termékeink kettős szigetelésűek az EN60335 szerint. Bármilyen körülmények között a készülék bármely részéhez földvezetékét kötni tilos.

### Kábelek

Ha hosszabbító kábelt használ, az feleljen meg az alábbi táblázatban felsorolt minimális keresztmetszeteknek:

Feszültség	Kábel-hossz	Kereszt-metszet
220-240V/ 50Hz	max 20 m	1.5 mm <sup>2</sup>
220-240V/ 50Hz	20 - 50 m	2.5 mm <sup>2</sup>

1. A hálózati kábelek és a hosszabbító kábelek beszerezhetők az GARDENA helyi szervizéből.
2. Kifejezetten kültéri használathoz tervezett hosszabbítókábeleket használjon, amelyek megfelelnek a következő besorolások egyikének: Szokásos gumi (60245 IEC 53), Szokásos PVC (60227 IEC 53) vagy Szokásos PCP (60245 IEC 57)
3. Ha a rövid csatlakozóvezeték sérült, akkor a veszély elkerülése érdekében a gyártónak, a gyártó szervizképviselőjének vagy hasonló képesítéssel rendelkező személynek kell kicserélnie azt.

### Élőkészületek

1. A termék használata közben mindig zárt cipőt és hosszúnadrágot viseljen! Ne használja a készüléket mezítábl vagy nyitott szandálban.
2. Győződjön meg arról, hogy a gypen nem találhatók a fűnyírást akadályozó tárgyak, például botok, kövek, csontok, drótok vagy törmelékek, mivel ezek a forgókésből kirepülve sérülést okozhatnak.
3. Használat előtt, vagy bármilyen ütődést követően, ellenőrizze, hogy a gép rongálódott-e vagy mennyire használódott el. Szükség esetén javíttassa meg.
4. Az egyensúly megtartása érdekében a kopott vagy sérült késeket azok felerősítő készletével együtt cserélje ki! (4080-20)

### A fűnyíró használata

1. Csak nappal, vagy jó világítás mellett használja a fűnyírót!
2. Lehetőség szerint kerülje a nedves fű nyírását!
3. Legyen elővigyázatos a nedves fű nyírás esetén, az elcsúszás veszélye áll fenn!
4. Külön óvatosságot igényel a lejtős területen történő fűnyírás, - viseljen csúszásmentes lábbelit! Túlságosan meredek lejtőn ne használja a készüléket.
5. Lejtős területen oldalirányban végezze a fűnyírást, soha ne le/fel!
6. Különösen ügyeljen a lejtős területen történő irányváltásra! Lassan járjon, soha ne közlekedjen futólépésben!
7. Ügyeljen rá, hogy munka közben mindig biztonságos és stabil helyzetben legyen, különösen lejtőn. Ne használja a fűnyírót úszómedence vagy kerti tó közelében.

8. Ne haladjon hátrafele fűnyírás közben, esetleg megbotolhat valamiben!
9. Soha ne vágja a fűvet úgy, hogy a fűnyírót maga fele húzza!
10. Kapcsolja le a berendezést, amennyiben nem füves területen tolja a fűnyírót!
11. Soha ne működtesse a fűnyírógépet sérült védőpaláttal vagy anélkül, hogy az a helyén ne lenne!
12. Ügyeljen arra, hogy a gép vágófelülete nehegy kéz- vagy lábközelbe kerüljön, különösen amikor bekapcsolja a motort.
13. Ne tegeye kezét a gyújtócsatorna közelébe!
14. Soha ne emelje vagy vigye a fűnyírógépet annak üzemeltetése közben, ill. amíg az a hálózati áramhoz van csatlakoztatva!
15. Távolítsa el a csatlakozódugót a hálózati aljzattól:
  - amennyiben bármely hosszúságú időtartamra a fűnyírót felügyelet nélkül hagyja;
  - eltömődés megszüntetése előtt;
  - ellenőrzés, tisztítás vagy a berendezésen végzett bármely karbantartási munka során;
  - ha idegen tárgy kerül a vágószerszerkezetbe. Ne használja a fűnyírót, amíg meg nem győződik annak abszolút biztonságos üzemállapotáról!
  - ha a fűnyíró rendellenesen vibrálni kezd.
 Azonnal ellenőrizze az okot! A túlzott vibráció balesetet okozhat.

### Karbantartás és tárolás

1. Figyelem! Ne érje a forgó pengé(k)hez!
2. A fűnyíró biztonságos üzemeltetése végett tartson minden csavart, csavaranyát szorosra húzott állapotban.
3. Gyakran ellenőrizze a fűgyűjtő tartályt kopás vagy megrongálódás szempontjából.
4. A biztonságos üzemeltetés érdekében cserélje ki a kopott és megrongálódott alkatrészeket.
5. Csak az ezen termék részére meghatározott késrögizítő csavart, távtartót és forgó komponenseket használja!
6. Legyen óvatos a fűnyíró beállításánál, és kerülje annak lehetőségét, hogy az ujjá a gép mozgó kése és álló komponensei közé szoruljon.
7. Száraz helyen, gyermekektől távol tartandó! Kültéri tárolás tilos.

**Veszély!** Működés közben a gép elektromágneses mezőt gerjeszt. Ez a mező bizonyos körülmények között kölcsönhatásba léphet az aktív vagy passzív orvosi implantátumokkal. A komoly vagy halálos érületek elkerülése érdekében az orvosi implantátumokkal élőknek azt ajánljuk, hogy a gép használata előtt kérdezze meg orvosát, vagy az orvosi implantátum gyártóját. Zivatarveszély esetén ne használja a készüléket.

**Veszély!** Az összeszerelés során előfordulhat apró alkatrészek lenyelése, és a politasak miatt fulladásveszély áll fenn. A kisgyermeket tartsa távol a szerelés ideje alatt.

## Hol használja GARDENA Powermax 32 E fűnyírót

A GARDENA fűnyíró kerti fűnyírásra szolgál. Ne használja a fűnyírót 20°-nál nagyobb lejtőn!

Baleset megelőzése céljából a fűnyíró nem használható bokrok, szegélynövények, cserjék

nyírására, kúszó- és más növények vagy fű nyírására és metszésére a tetőn vagy erkélyen. Továbbá a fűnyíró nem használható ágak, gallyak feldarabolására, vagy a talaj egyenetlenségeinek kiküszöbölésére.



## Összeszerelési utasítások

- **A laza alkatrészeket tartalmazó csomag a készülék alján található.**

### Az alsó karok felszerelése a készülékre

1. Húzza meg a markolatot, hogy az alsó fogantyú csavarja a helyére kerüljön (lásd: **A. ábra**).
2. Csavarozza ki a markolatot.
3. Helyezze a csavart (**A2**) az alsó fogantyúban lévő furatba (**A1**), hogy az alsó fogantyú a nyílásba illeszkedjen (**A3**).
4. Tegyen alátétet (**B1**) és füles csavart (**B2**) a csapszegre, és húzza meg a füles csavart.
5. Ismétlje meg a másik oldalon is.

### A felső kar felszerelése az alsó karra

1. Ügyeljen rá, hogy a felső kar a helyén legyen, s a kapcsolódobozon az elzáró gomb felső állásban legyen.
2. Ügyeljen rá, hogy a felső kar (**C1**) és az alsó kar (**C2**) egy vonalban legyen.
3. Tegye be a csavart (**C3**), az alátétet (**C4**) és a

- füles csavart (**C5**). Húzza meg a füles csavart.
4. Ismétlje meg a másik oldalon is.
  5. Tegye a kábelt a karokra, a mellékelt szorítókkal együtt. Ügyeljen rá, hogy a kábel ne akadjon be a felső és az alsó kar közé.

### A fűgyújtó összeszerelése

1. Csúsztassa be a fűgyújtó nyelvét a fűgyújtó alsó részében lévő nyílásokba, amíg biztonságosan bekattan a helyzetébe (**D**).
2. Nyomja be a fűgyújtó kart a fűgyújtó felső részében lévő nyílásokba, amíg biztonságosan bekattan a helyzetébe (**E**).
3. A fűgyújtó hátuljával kezdve tegye a fűgyújtó felső részét a fűgyújtó alsó részére a szorítókat (**F1**) egy vonalba hozva. Ügyeljen rá, hogy minden szorító (**F2**) a helyén legyen, mielőtt bepattintja a helyére.
4. Pattintsa össze a két felet, ügyelve rá, hogy minden szorító biztonságosan csatlakozzon.

## Fűgyújtó

### A teljesen összeszerelt fűgyújtó felhelyezése a fűnyíróra

1. Emelje fel a biztonsági fület (**G1**)
2. Ügyeljen rá, hogy az őrítő csúszda tiszta legyen, s ne legyen benne semmilyen törmelék (**G2**)
3. Tegye a teljesen összeszerelt fűgyújtót a 2 jelölt pontra (**G3**) a készülék hátulján, ahogy ez a **H ábrán** látható.
4. Tegye rá a biztonsági fület a fűgyújtó tetejére. Ügyeljen rá, hogy a fűgyújtó biztonságos helyen legyen.

### • FONTOS! ÖSSZESZERELÉS UTÁN NEM MARADHAT HÉZAG A BIZTONSÁGI FÜL ÉS A FÜGYJÚTÓ KÖZÖTT!

- A leszerelés fordított sorrendben történik.
- Nagyobb füves területeken, ahol nem szükséges a fűgyújtás, fűgyújtó nélkül is használhatja a fűnyírót. Ügyeljen rá, hogy a biztonsági fül teljesen zárva legyen. A biztonsági fül formaterve lehetővé teszi a levágott fű lefelé történő őrítését a készülék mögött.

## A nyírési magasság beállítása

- A nyírési magasság szabályozható a kerekek emelésével vagy leeresztésével a magasság állító kar (**J1**) segítségével
- E készüléken ötféle nyírési magasság állítható be (20 - 60 mm).

### • MEGJEGYZÉS

A legtöbb fűnyíró esetében a közepes nyírési magasság ajánlott. A túl alacsony nyírás rontja a fűnyírójának minőségét, és a fűgyújtás hatékonyságát is csökkenti.

## Beindítás és leállítás

### A fűnyíró beindítása

1. Csatlakoztassa a hosszabbító kábelt a kapcsolódoboz hátuljához (**K**)
2. A kábeltől képezzen hurkot, és nyomja át a hurkot a nyíláson (**L**)
3. A rögzítés érdekében, akassza a hurkot a horogra, és húzza vissza a kábelt a nyíláson át (**M**).
4. Dugaszolja be a dugót a hálózatba, és kapcsolja be.

### A kapcsolódobozon elzáró gomb (N1) van a véletlen beindulás megelőzésére.

5. Nyomja le és tartsa lenyomva az elzáró gombot (**N1**)

- a kapcsolódobozon, majd nyomja le az egyik Start/Stop fogantyút a felső kar irányában (**P**).
6. Folytassa a start/stop fogantyú lenyomását a felső kar felé, és engedje fel az elzáró gombot (**Q**).
- **MEGJEGYZÉS – Két start/stop fogantyú van felszerelve. Bármelyik használható a fűnyíró beindítására.**
- **FONTOS – Ne megszakításokkal használja a start/stop fogantyúkat!**

### A fűnyíró leállítása

1. Engedje fel a Start/Stop fogantyút.

## Hogyan nyírjunk

1. Kezdje a nyírást a pázsit szélén az áramcsatlakozóhoz legközelebbi ponton, így a kábel a már nyírott pázsiton terül el.
2. A fűnyírót hetente kétszer használja a fű növekedési időszakában, a pázsit megszervevdi, ha a hosszának több mint egyharmadát kell egyszerre lenyírni.

sebessége, ilyenkor hallani lehet a motor hangjának megváltozását. Ha a motor sebessége csökken, talán túlterhelte a fűnyírót, ami meghibásodást okozhat. Ha hosszú sűrű fűvet nyír, előbb magasabbra beállított nyírási magasság segít elkerülni a túlterhelést. Ld. A nyírési magasság beállítása c. részt.

### Ne terhelje túl a fűnyírót!

A hosszú sűrű fű nyírása miatt csökkenhet a motor

## Biztonsági kivágás

A Motort a Biztonsági Kapcsoló védi, amely akkor aktiválódik, ha a kés beakad, vagy ha a motor túl van terhelve. Ha ez fordul elő, állítsa meg, és húzza ki a tápszínort az aljzatból. A Biztonsági Kapcsoló csak

akkor engedí újra indítani, ha a start/stop kar ki van engedve. Vegyen ki minden akadályt, és várjon néhány percet a Biztonsági Kapcsoló újraindításával, mielőtt folytatja a fűnyírást.

## A fűnyíró karbantartás

### Tisztítás

- **HASZNÁLJON KESZTYŰT**
  - **FONTOS:**- Nagyon fontos, hogy tisztán tartsa a fűnyírót. Ha fűcsomók maradnak a levegőbeszívó járatokban, vagy a készülék alatt, ez tüzet okozhat.
1. Kéfével távolítsa el a fűvet a készülék burkolatának aljáról (**R1**), valamint a fűnyesedéket a légbeszívókából (**R2**), az ürítőjáratból (**R3**) és a fűgyűjtő kosárból (**R4**).
  2. Törölje le a fűnyíró felületét száraz ruhával (**R5**).
- **FONTOS:**- Sose tisztítsa a fűnyírót vízzel, mert az károsíthatja a fűnyírót, és megszüntetheti a jótállás érvényességét. Ne tisztítsa vegyi anyagokkal, többek között benzinnel, vagy oldószerekkel – ezek károsíthatják a kritikus műanyag alkatrészeket.

### A fűnyíró tárolása

- Lazítsa ki a fűes csavarokat, hogy a karokat le lehessen hajtani a készülékre (**S**).
- Száraz helyen tárolja, ahol a fűnyíró védve van a károsodástól

### A nyírási szezon végén/Tárolás

1. Szükség esetén cserélje ki a töcsavarokat, anyákat vagy csavarokat.
2. Alaposan tisztítsa meg a fűnyírót.
3. Ügyeljen rá, hogy az elektromos kábelt megfelelően tárolja a meghibásodás megelőzése céljából.

### Szervizelési javaslatok

Javasoljuk az Ön által vásárolt termék legalább évente egyszeri.

## Hibakeresési szempontok

### Haladéktalanul áramtalanítsa

#### Nem működik

1. A megfelelő indítási eljárást követte? Ld. "A fűnyíró beindítása" c. részt
2. Bekapcsolta az áramot?
3. Ellenőrizze a biztosítót, ha kiégett, cserélje ki.
4. A biztosító újra kiégt?

#### Röszsz hatékonyaságú fűgyűjtés

1. Áramtalanítsa a készüléket.
2. Tisztítsa meg a levegőbeszívó járatok külső oldalát, az ürítő csúszdát és a készülék alját.
3. Emelje meg a nyírási magasságot. Ld. A nyírási magasság beállítás c. részt.
4. Ha a probléma továbbra is fennáll:

**Haladéktalanul áramtalanítsa, és forduljon a helyi GARDENA Szerviz Központhoz!**

### Tűzött vibráció

1. Áramtalanítsa a készüléket.
2. Ellenőrizze, hogy a kés megfelelően van-e beszerelve.
3. Ha a kés sérült vagy kopott, cserélje ki újjal.
4. Ha a vibráció továbbra is fennáll:

**Haladéktalanul áramtalanítsa, és forduljon a helyi GARDENA Szerviz Központhoz!**

### A fűnyíró nehezen tolható

1. Áramtalanítsa a készüléket.
2. Magas fűben vagy egyenetlen talajon a nyírási magasságot meg kell emelni. Ld. A nyírási magasság beállítás c. részt.
3. Ellenőrizze, hogy a kerekek szabadon forognak-e.
4. Ha a probléma továbbra is fennáll:

**Haladéktalanul áramtalanítsa, és forduljon a helyi GARDENA Szerviz Központhoz!**



Javítást csak a GARDENA szervizközpontok vagy a GARDENA által meghatalmazott márkakereskedők végezhetnek.

## Környezetvédelmi Információk

- Az elhasznált termék megsemmisítésekor vegye figyelembe a környezeti tényezőket.
- Szükség esetén további hulladéktalanítási információkat kaphat a helyi hatóságoktól.

Ez a szimbólum a terméken vagy a csomagolásán azt jelzi, hogy ezt a terméket nem szabad háztartási hulladékként kezelni. Le kell adni az elektromos és elektronikus készülékek újrahasznosításra szolgáló megfelelő begyűjtő helyen.

E termék megfelelő elhelyezésének biztosításával 'n' segít megelőzni a környezetre és az emberi egészségre esetleg ártalmas olyan negatív következményeket, amelyeket egyébként okozhatna e termék nem megfelelő kidobása. E termék újrahasznosításával kapcsolatban részletesebb tájékoztatásért forduljon a helyi önkormányzathoz, a háztartási hulladék elhelyezési szolgálatához, vagy az üzlethez, ahol a terméket vásárolta.

## Garancia / Szerviz

A GARDENA 2 évi garanciát nyújt erre a termékre (a vásárlás napjától számítva). Ez a garancia a készülék minden komolyabb meghibásodására kiterjed, amelyről bizonyítható, hogy anyaghiba vagy gyártási hiba.

A garancia keretében díjmentesen kicseréljük, vagy megjavítjuk a készüléket az alábbi feltételek esetén:

- A készüléket rendeltetészerűen kezelték és betartották az üzemeltetési utasítások követelményeit.
- A készülék nem károsodott a vízzel vagy vegyszerrel való tisztítás hatására.

- Sem a vevő, sem illetéktelen harmadik fél nem kísérelte meg a készülék javítását.

A kés kopásnak kitett alkatrész, s arra a garancia nem terjed ki. E gyártói garancia nem befolyásolja a felhasználónak a márkakereskedővel / eladóval szemben érvényes garanciális igényeit. Ha meghibásodna a Powermax 32 E fűnyírója, kérjük, bérmentéssel küldje vissza a meghibásodott készüléket a számla másolatával és a hiba megnevezésével együtt az ezen üzemeltetési utasítás hátoldalán felsorolt valamelyik GARDENA Szervizközpontba.

## Műszaki Adatok

Típus	32E
Vágószélesség (cm)	32
Vágóél forgásebbsége (rpm)	3.400
Táplálás (kW)	1,2
Mért hangteljesítmény $L_{WA}$ (dB(A))	95
Garantált hangteljesítmény $L_{WA}$ (dB(A))	96
Hangnyomás $L_{pA}$ (dB(A))	80,42
Bizonytalanság $K_{pA}$ (dB(A))	2,5
Kéz/kar rázkódása $a_{rw}$ (m/s <sup>2</sup> )	3,06
Bizonytalanság $K_{shw}$ (m/s <sup>2</sup> )	1,5
Súly (Kg)	8,1

## Bezpečnostní upozornění



Pokud se výrobek nepoužívá řádným způsobem, může být nebezpečný! Výrobek může způsobit vážné zranění operátora a jiných osob. Výstražná upozornění a bezpečnostní pokyny je třeba dodržovat, aby byla zajištěna přiměřená bezpečnost a efektivnost při používání výrobku. Operátor zodpovídá za dodržování výstražných upozornění a bezpečnostních pokynů uvedených v této příručce a na výrobku.

### Vysvětlivky k symbolům na výrobku



Výstraha



Přečtěte si návod k obsluze a seznamte se s významem značek i bezpečnostních symbolů používaných v tomto návodu a na stroji



Při sekání vždy udržujte sekačku na zemi. Naklánění nebo zvedání sekačky může způsobit vyhazování kamenů



Okolo stojící osoby udržujte mimo sekačku. Nesekejte, pokud jsou v oblasti sekání osoby, především děti anebo domácí zvířata



Vypněte! Před nastavováním, čištěním anebo pokud je kabel zkroucený nebo poškozený, vytáhněte zástrčku z přívodu elektrického proudu. Kabel udržujte mimo nůž.



Pozor na zranění prstů na nohou nebo rukou. Nestrkejte ruce nebo chodidla do blízkosti otáčejícího se nože.



Nůž se ještě otáčí po vypnutí sekačky. Před tím, než se začnete dotýkat součástí zařízení, vyčkejte až se všechny zastaví.



Nepřibližujte kabel k noži.

### Všeobecné pokyny

1. Toto zařízení mohou používat děti starší 8 let a osoby se sníženými fyzickými, smyslovými nebo mentálními schopnostmi či s nedostatkem zkušeností a znalostí, ovšem pouze pokud jsou pod dohledem nebo pokud obdržely instrukce týkající se bezpečného používání zařízení a chápou možná rizika. Děti si nesmí s výrobkem hrát. Děti také nesmí bez dozoru provádět čištění a běžnou údržbu. Nedoporučujeme, aby tento výrobek používali osoby mladší 16ti let.
2. Nedovolte pracovat s pilou dětem a osobám neobeznámeným s těmito pokyny.
3. Pokud jsou v okolí jiné osoby, zvláště děti, nebo domácí zvířata, přestaňte přístroj používat.

4. Sekačku používejte pouze způsobem, popsaným v tomto návodu a k popsaným funkcím.
5. Nikdy neobsluhujte sekačku, když jste unavený, nemocný anebo pod vlivem alkoholu, drog nebo léků.
6. Obsluha nebo uživatel je zodpovědný za nehody anebo rizika jiných osob a jejich majetku.
7. Přečtěte si návod k obsluze a seznamte se s významem značek i bezpečnostních symbolů používaných v tomto návodu a na stroji

### Pokyny k elektrickým součástem

1. Doporučujeme používat zařízení k omezení zbytkového proudu (RCD) se spouštěcím proudem nepřesahujícím 30mA. Ani s RCD nelze stoprocentně zaručit bezpečnost a je třeba neustále dodržovat bezpečné pracovní postupy. Při každém použití RCD zkontrolujte.
2. Před použitím zkontrolujte, zda kabel nejeví známky poškození nebo opotřebení. Pokud je kabel poškozený, nechte ho vyměnit v pověřeném servisním středisku.
3. Sekačku nepoužívejte, pokud jsou elektrické kabely poškozeny anebo opotřebovány.
4. Pokud je kabel rozříznutý anebo pokud je poškozena izolace, okamžitě odpojte dodávku elektrického proudu. Nedotýkejte se elektrických součástí/ kabelu, dokud není dodávka elektrického proudu přerušena. Rozříznutý nebo poškozený kabel neopravujte. Vyměňte ho za nový.
5. Váš prodlužovací kabel musí být rozvinutý. Svinutí kabely se mohou přehřívat a snižovat tak účinnost vaší sekačky.
6. Kabel udržujte mimo sekačku. Vždy pracujte mimo zdroj elektrického proudu a pohybujte se směrem dopředu a dozadu, nikdy v kruzích.
7. Netahejte kabel kolem ostrých předmětů.
8. Před odpojením zástrčky, konektoru kabelu nebo prodlužovacího kabelu vždy vypněte přívod elektrického proudu.
9. Před svinutím kabelu k uskladnění vypněte sekačku, vytáhněte zástrčku z přívodu elektrického proudu a zkontrolujte elektrický kabel, zda nejeví známky poškození nebo stárnutí. Neopravujte poškozený kabel. Vyměňte ho za nový.
10. Kabel vždy svinujte opatrně. Vyhnete se zkroucení.
11. Při přenášení nedržte sekačku za kabel.
12. Nikdy nerozpoujte jakékoliv zásuvkové spoje taháním za kabel.
13. Sekačku připojujte pouze k takovému síťovému napětí, které odpovídá jmenovité hodnotě vyznačené na výrobním štítku.
14. Naše produkty mají dvojitou izolaci podle normy EN60335. Žádná část produktu by se za žádných okolností neměla připojovat k zemi.

## Bezpečnostní upozornění

### Napojení na elektrickou síť

Pokud používáte prodlužovací kabel, jeho průřez musí odpovídat údajům uvedeným v této tabulce:

Napětí	Délka kabelu	Průřez kabelu
220-240V/ 50Hz	do 20 m	1.5 mm <sup>2</sup>
220-240V/ 50Hz	20 - 50 m	2.5 mm <sup>2</sup>

1. Síťové kabely a rozšíření jsou k dispozici od vašeho místního autorizovanému servisnímu středisku.
2. Používejte pouze prodlužovací kabely specificky navržené pro venkovní použití, jež odpovídají jedné z uvedených specifikací: běžná pryž (60245 IEC 53), běžné PVC (60227 IEC 53) nebo běžné PCP (60245 IEC 57)
3. Poškodí-li se krátký přípojovací kabel, musí být z bezpečnostních důvodů vyměněn výrobcem, jeho servisním střediskem nebo podobně kvalifikovaným pracovníkem, aby se předešlo riziku.

### Příprava

1. Při používání výrobku noste pevnou obuv a dlouhé kalhoty. Zařízení neprovozujte, jste-li naboso, nebo nosíte-li otevřené sandály.
2. Zkontrolujte, zda na trávníku nejsou žádné cizí předměty, například větvičky, kamínky, kosti, dráty nebo nečistoty; mohly by být odhozeny nožem.
3. Než začnete sekačku používat a po nárazu, zkontrolujte, zda není poškozená či opotřebovaná. Pokud je třeba, proveďte opravu.
4. Vyměňte opotřebovaný nebo poškozený nůž spolu s jeho spojovacími prvky (4080-20), aby byla zachována rovnováha.

### Použití

1. Sekačku používejte pouze za denního světla nebo při dobrém umělém osvětlení.
2. Vyhněte se použití sekačky v mokré trávě, pokud je to možné.
3. Postarejte se v mokré trávě, můžete ztratit půdu pod nohama.
4. Na svahu noste protiskluzovou obuv. Nesekejte příliš strmé svahy.
5. Sekejte ve tvaru terénu svahu, nikdy nepostupujte nahoru a dolů.
6. Při změně směru na svahu postupujte se zvýšenou opatrností. Choďte, nikdy neběhejte.
7. Dbejte na to, abyste při práci vždy stáli v bezpečné a stabilní pozici, zejména při práci na svahu. Nepoužívejte sekačku v blízkosti plaveckých bazénů nebo zahradních rybníčků.
8. Při sekání necouvajte, mohli byste zakopnout.
9. Nikdy nesekejte trávu přitahováním sekačky k sobě.
10. Před přesunem sekačky přes jiné povrchy než trávu sekačku vypněte.

11. Nikdy nepoužívejte sekačku s poškozenými vodícími plochami anebo bez správně ustavených vodících ploch.
12. Neustále udržujte ruce a nohy mimo řezných nástrojů a zvláště při zapínání motoru.
13. Nedávejte ruce do blízkosti vyhazovacího otvoru na trávu.
14. Nikdy nezvedejte nebo nepřenášejte sekačku za provozu nebo pokud je stále zapojena k přívodu elektrického proudu.
15. Zástrčku vytáhněte z přívodu elektrického proudu:
  - před tím, než zanecháte sekačku bez dozoru po jakkoli dlouhou dobu;
  - před čištěním ucpání;
  - před kontrolou, čištěním nebo prací na zařízení;
  - když narazíte na jakýkoliv předmět. Vaši sekačku nepoužívejte, dokud se neujistíte, že je celá sekačka v bezpečném provozním stavu;
  - když začne sekačka neobvyklým způsobem vibrovat. Přezkoušení a opravu sekačky svěřte odbornému servisu. Nadměrné vibrace mohou způsobit zranění.

### Údržba a uskladnění

1. Upozornění: nedotýkejte se rotujících nožů.
2. Udržujte všechny matice a šrouby utažené, abyste zajistili, že je sekačka v bezpečném provozním stavu.
3. Pravidelně kontrolujte koš na trávu, zda není opotřebovaný nebo poškozen.
4. Z důvodu bezpečnosti vyměňujte opotřebované nebo poškozené části.
5. Používejte pouze náhradní nůž, šroub nože, distanční tělíčko a oběžné kolo, které jsou specifikovány pro tento výrobek.
6. Při nastavování sekačky postupujte opatrně, abyste zabránili zachycení prstů mezi pohybujícími se nožem a pevnými částmi zařízení.
7. Skladujte v suchu a mimo dosah dětí. Neskladujte venku.

Nebezpečí! Tento stroj vytváří během provozu elektromagnetické pole. Toto pole může podle okolností ovlivňovat aktivní nebo pasivní lékařské implantáty. Aby se vyloučilo riziko vážného nebo smrtelného zranění, doporučujeme osobám s lékařskými implantáty poradit se ještě před provozem stroje s jejich lékařem nebo výrobcem lékařského implantátu. Přístroj nepoužívat, pokud se blíží bouře.

Pozor! Při montáži může dojít ke spolknutí drobných částí a hrozí nebezpečí udušení umělohmotným sáčkem. Při montáži zabraňte přítomnosti malých dětí.

## Kde používat sekačku GARDENA Powermax 32 E

Sekačka GARDENA je určena na sekání trávníků na zahradě a kolem zahrady. Nepoužívejte sekačku na svazích se sklonem větším než 20°.

Abyste předešli úrazu, sekačka nesmí být používána pro zastřihování keřů nebo živých plotů, sekání a prořezávání popínavých rostlin nebo trávy na střeších nebo květináčích na balkonech. Sekačka také nesmí být používána na sekání větví nebo srovnávání nerovností povrchu.



## Péče o sekačku

### Čištění

#### • POUŽÍVEJTE RUKAVICE

- **DŮLEŽITÉ:**- Je velice důležité, abyste udržovali sekačku v čistotě. Zbytek posekané trávy ve větracích otvorech nebo pod krytem mohou představovat riziko vznícení.
- 1. Odstraňte trávu z dolní strany podvozku (R1), odstraňte odstřížky trávy ze všech otvorů pro sání vzduchu (R2), vyprázdněte ústí (R3) a sběrač trávy (R4) kartáčem.
- 2. Otřete povrch sekačky suchým hadříkem (R5).
- **DŮLEŽITÉ:**- Nikdy nečistěte sekačku vodou, protože by mohlo dojít k poškození a zneplatnění záruky. Nečistěte chemikáliemi (včetně benzínu) nebo rozpouštědly - některé z těchto látek mohou zničit důležité plastové součásti.

### Skladování sekačky

- Uvolněte křídlové matky a složte držadla na sekačku (S).
- Skladujte na suchém místě, kde je výrobek chráněn proti poškození.

### Na konci sezóny/Skladování

1. Je-li třeba, vyměňte šrouby nebo matice.
2. Důkladně sekačku očistěte.
3. Ujistěte se, že elektrický kabel je správně uskladněn, aby se předešlo poškození.

### Servisní doporučení

Důrazně doporučujeme provádět servis vašeho zařízení nejméně každých dvanáct měsíců a častěji.

## Rady při poruchách

### Okamžitě odpojte ze sítě

#### Sekačka se nerozoběhne

1. Postupovali jste správně podle návodu na spuštění? Viz 'Spuštění sekačky'
2. Je výstřebek zapojen do sítě?
3. Zkontrolujte pojistku v zástrčce. Pokud je špatná, vyměňte ji.
4. Pojistka opětovně shoří.

#### Špatný sběr trávy

1. Odpojte ze sítě.
2. Vyčistěte větrací otvory, výsypku a spodní stranu těla sekačky.
3. Nastavte na vyšší sekání. Viz Nastavení výšky sekání.
4. Pokud se sběr trávy nezlepší:

#### Okamžitě odpojte ze sítě a poraďte se se servisním střediskem GARDENA.

### Nadměrné vibrace

1. Odpojte ze sítě.
2. Zkontrolujte, zda je nůž správně nasazen.
3. Pokud je nůž poškozený nebo opotřebený, vyměňte ho za nový.

4. Pokud vibrace přetrvávají:

#### Okamžitě odpojte ze sítě a poraďte se se servisním střediskem GARDENA.

#### Se sekačkou se těžko popojíždí

1. Odpojte ze sítě.
2. Pokud sekáte dlouhou trávu nebo na nerovném povrchu, nastavte větší výšku sekání. Viz Nastavení výšky sekání.
3. Zkontrolujte, zda se kola volně protáčejí.
4. Pokud potíže přetrvávají:

#### Okamžitě odpojte ze sítě a poraďte se se servisním střediskem GARDENA.



Opravy mohou provádět pouze servisní střediska firmy GARDENA nebo prodejci schválení firmou GARDENA.

## Informace Týající se Životního Prostředí

- Při likvidaci výrobku na konci jeho životnosti je nezbytné zachovávat doporučené postupy s ohledem na ochranu životního prostředí.
- V případě nutnosti Vám bližší informace o likvidaci podá příslušný místní úřad.

Tento  symbol na výrobku nebo na obalu znamená, že s výrobkem nelze nakládat jako s odpadem domácnosti. Výrobek je třeba odnést do příslušného sběrného místa k

recyklaci elektrických a elektronických zařízení. Zajištěním řádné likvidace výrobku pomůžete předéjit potenciálním záporným vlivům na životní prostředí a lidské zdraví, které by se mohly projevit v případě likvidace tohoto výrobku nepatřičné způsobem. Podrobnější informace o recyklaci tohoto výrobku si vyžádejte na Vašem obecním úřadu, od firmy zabývající se likvidací domácího odpadu anebo v prodejně, kde jste výrobek zakoupili.

## Záruka / Servis

GARDENA poskytuje záruku na tento výrobek po dobu 2 let od data nákupu. Tato záruka se vztahuje na všechny vážné poruchy výrobku, které jsou prokazatelně způsobeny vadou materiálu nebo výrobou.

Tato záruka garantuje výměnu výrobku nebo jeho bezplatnou opravu, pokud jsou splněny tyto podmínky:

- S výrobkem musí být nakládáno správně a v souladu s požadavky návodu k použití.
- Jednotka nebyla poškozena čištěním vodou nebo chemickými látkami.

- Kupující nebo neoprávněná třetí osoba se nepokoušeli výrobek opravit.

Nůž je opotřebitelná součást a záruka se na něj nevztahuje.

Tato záruka od výrobce nemá vliv na existující záruční nároky spotřebitele vůči prodejci.

Pokud se na sekačce Powemax 32 E vyskytne vada, zašlete vadný výrobek spolu s kopií nákupního dokladu a popisem vady jednomu ze servisních středisek GARDENA uvedených na zadní straně tohoto návodu k použití.

## Technické údaje

<b>Typ</b>	<b>32E</b>
Šířka sekání (cm)	<b>32</b>
Rotační rychlost řezného nástroje (rpm)	<b>3.400</b>
Výkon (kW)	<b>1.2</b>
Naměřená intenzita zvuku L <sub>VIA</sub> (dB(A))	<b>95</b>
Zaručená intenzita zvuku L <sub>WA</sub> (dB(A))	<b>96</b>
Akustický tlak L <sub>pA</sub> (dB(A))	<b>80.42</b>
Nejistota K <sub>NA</sub> (dB(A))	<b>2.5</b>
Vibrace do rukou / paží a <sub>vhv</sub> (m/s <sup>2</sup> )	<b>3.06</b>
Výchyłka K <sub>ahw</sub> (m/s <sup>2</sup> )	<b>1.5</b>
Váha (Kg)	<b>8.1</b>



## Bezpečnostne Predpisy



Pokud se výrobek nepoužívá řádným způsobem, může být nebezpečný! Výrobek může způsobit vážné zranění operátora a jiných osob. Výstražná upozornění a bezpečnostní pokyny je třeba dodržovat, aby byla zajištěna přiměřená bezpečnost a efektivnost při používání výrobku. Operátor zodpovídá za dodržování výstražných upozornění a bezpečnostních pokynů uvedených v této příručce a na výrobku.

### Vysvetlivky symbolov na vašom výrobku



Upozornenie



Starostlivo si prečítajte návod na obsluhu.



Počas kosenia vždy udržiavajte kosačku na zemi. Nakláňaním, alebo zdvíhaním kosačky môže dôjsť k odletovaniu kameňov.



Okolostojace osoby udržiavajte mimo dosahu. Nekoste, ak sú ľudia (najmä deti, alebo zvieratá) na kosenej ploche.



Vypnite! Vytiahnite zástrčku z elektrickej siete pred nastavením, čistením, alebo pri zamotanom či poškodenom kábli. Kábel udržiavajte mimo dosahu čepele.



Dávajte si pozor na poranenia rúk a prstov na nohách. Neoklaďte ruky alebo nohy do blízkosti rotujúcej čepele.



Čepeľ pokračuje v rotácii i po vypnutí stroja. Čakajte až kým všetky časti celkom nezastavia, až potom sa ich môžete dotýkať.



Napájací kábel chráňte pred ostrými čepeľami.

### Všeobecné pokyny

1. Tento produkt sa smie používať len pod dozorom. Môžu ho používať aj deti vo veku 8 rokov a viac, ak im boli vysvetlené pokyny týkajúce sa bezpečného používania a ak pochopili výsledné riziká. To isté platí aj pre aj pre osoby s fyzickým, zmyslovým, alebo mentálnym postihnutím, či s chýbajúcimi skúsenosťami a vedomosťami. Nedovoľte deťom, aby sa s produktom hrali. Deti smú vykonávať čistenie a bežnú údržbu len pod dozorom.  
Neodporúčame, aby tento produkt používali ľudia mladší ako 16 rokov.
2. Nikdy nedovoľte deťom alebo osobám, ktoré sa neoboznámili s týmito pokynmi, používať tento výrobok.
3. Výrobok nepoužívajte, ak sa v okolí

- nachádzajú osoby, obzvlášť deti alebo zvieratá.
4. Kosačku používajte iba tak a na také práce, ktoré sú opísané v tomto návode.
  5. Nikdy neobsluhujte kosačku keď ste unavený, chorý, pod vplyvom alkoholu, drog, alebo liekov.
  6. Obsluhujúca osoba, alebo užívateľ je zodpovedný za nehody a riziká spôsobené inými osobám a ich majetku.
  7. Starostlivo si prečítajte návod na obsluhu.
- ### Elektrické pokyny
1. Doporučujeme použiť Residual Current Device R.C.D. (zariadenie zostatkového prúdu) s maximálnou hodnotou prúdu 30 mA. Stopercentná bezpečnosť nemôže byť garantovaná ani s inštalovaným R.C.D. Preto je nevyhnutné vždy dodržiavať bezpečnosť práce. R.C.D. skontrolujte pri každom použití.
  2. Pred použitím skontrolujte, či kábel nie je poškodený alebo opotrebovaný. V prípade, že je kábel poškodený, dajte ho vymeniť v autorizovanom servisnom stredisku.
  3. Kosačku nepoužívajte, ak sú elektrické káble poškodené, alebo opotrebované.
  4. Okamžite odpojte z elektrickej siete ak sa prerezal kábel, alebo porušila izolácia. Nedotýkajte sa elektrického kábla, kým nie je odpojený zo zdroja elektrického napätia. Rozrezaný, alebo poškodený kábel neopravujte. Nahraďte ho novým.
  5. Predlžovací kábel musí byť rozvinutý. Navinuté káble sa môžu prehrievať a znižovať účinnosť kosačky.
  6. Kábel udržiavajte mimo dosahu kosačky. Vždy pracujte vo vzdialenosti od zdroja napájania a kosačkou pohybujte tam a späť, nikdy nekoste v kruhoch.
  7. Kábel neťahajte okolo ostrých predmetov.
  8. Vždy vytiahnite zástrčku z elektrickej siete pred odpojením káblového konektora, alebo predlžovacieho kábla.
  9. **Pred** navinutím kábla na uskladnenie vypnite kosačku, vytiahnite zástrčku zo siete a skontrolujte napájací elektrický kábel či nie je poškodený, alebo starý. Poškodený kábel neopravujte, nahraďte ho novým.
  10. Vždy opatrne navinte kábel, vyhnite sa zauzleniu.
  11. Výrobok nikdy nepremiestňujte ťahaním za kábel.
  12. Pri odpájaní kábla neťahajte za kábel, ale za koncovku.
  13. Prístroj je dovolené pripájať iba na striedavý prúd o napätí, ktoré je uvedené na štítku.
  14. Naše výrobky majú dvojitú izoláciu podľa normy EN60335. Za žiadnych okolností sa nesmie žiadna časť tohto výrobku dotýkať podlahy.

## Bezpečnostne Predpisy

### Kábel

Ak je potrebné použiť predlžovacie káble, musia mať veľkosť minimálneho prierezu, ktorá je uvedený v tabuľke:

Napätie	Dĺžka kábla	Veľkosť prierezu
220-240V/ 50Hz	do 20 m	1.5 mm <sup>2</sup>
220-240V/ 50Hz	20 - 50 m	2.5 mm <sup>2</sup>

- Hlavné aj predlžovacie káble sú v predaji v miestnom servisnom stredisku záhradných výrobkov GARDENA
- Používajte iba predlžovacie káble špeciálne vyrobené na použitie v exteriéri, a ktoré zodpovedajú nasledovným špecifikáciám: Bežná guma (60245 IEC 53), Bežný PVC plast (60227 IEC 53) alebo Bežný PCP (60245 IEC 57)
- Ak je krátky pripojovací kábel poškodený, musí ho vymeniť výrobca, servisný zástupca alebo podobne kvalifikovaná osoba, aby sa predišlo riziku.

### Príprava

- Pri použití výrobku noste vždy pevnú obuv a dlhé nohavice. Výrobok nikdy nepoužívajte, ak máte bosé nohy alebo máte obuté otvorené sandále.
- Presvedčte sa, či sa na trávníku nenachádzajú cudzie predmety, napríklad palice, kamene, kosti, drôty a sutina. Rotujúci nôž by ich mohol vymrštiť.
- Pred použitím stroja a po akejkol'vek manipulácii s ním, skontrolujte, či stroj nie je opotrebovaný alebo poškodený a prevedte potrebné opravy.
- Opotrebované alebo poškodené nože vymeňte spolu s príslušnými upínacími súčiastkami (4080-20), aby bola zachovaná rovnováha.

### Použitie

- Kosačku používajte iba počas dňa, alebo za dobrého umelého osvetlenia.
- Ak je to možné vyhňte sa používaniu kosačky na mokrej tráve.
- Dávajte si pozor na mokrej tráve - mohli by ste sa šmyknúť.
- Zvýšená starostlivosť o obuv je potrebná na svahoch. Noste protišmykovú obuv. Nekoste príliš strmé svahy.
- Koste naprieč svahu, nikdy nie hore a dolu.
- Zvýšená opatnosť je potrebná pri zmene smeru kosenia na svahoch. Kráčajte, nikdy nebežte.
- Pri práci vždy dbajte na bezpečný a pevný postoj, obzvlášť na svahoch. Kosačku nepoužívajte v blízkosti bazénov a záhradných jazierok.
- Pri kosení necúvajte, mohli by ste zakopnúť.

- Nikdy nekoste trávu t'ahaním kosačky smerom k sebe.
- Kosačku vypnite predtým, ako ju budete tlačiť po netravných povrchoch.
- Nikdy neobsluhujte kosačku s poškodenými krytmi alebo bez krytov.
- Vždy a obzvlášť pri štartovaní motora, sa nedotýkajte ani rukami ani nohami rezných častí stroja.
- Neklaďte ruky do blízkosti otvoru na vyhadzovanie trávy.
- Kosačku nikdy nezdvíhajte alebo neprenášajte za chodu alebo keď je pripojená do siete
- V nasledovných prípadoch vytiahnite zástrčku zo siete:
  - pred ponechaním kosačky bez dozoru na akúkoľvek dobu
  - pred čistením upchatia
  - pred kontrolou, čistením alebo prácou na zariadení
  - ak narazíte na predmet, kosačku nepoužívajte, až kým si neoveríte jej prevádzkyschopnosť
  - ak začne kosačka abnormálne vibrovať, okamžite ju skontrolujte. Nadmerná vibrácia môže spôsobiť zranenie.

### Údržba a uskladňovanie

- Upozornenie: nedotýkajte sa rotujúcich nožov.
- Udržiavajte všetky matice, svorníky a skrutky utiahnuté, aby ste mali istotu, že kosačka je v dobrom pracovnom stave.
- Často kontrolujte box na trávu, či nie je opotrebovaný alebo poškodený.
- Kvôli bezpečnosti vymieňajte opotrebované alebo poškodené súčiastky.
- Používajte iba náhradné nože, svorníky, rozpery a rotory, určené pre tento výrobok.
- Pri nastavovaní dávajte pozor, aby nedošlo k pricviknutiu prstov medzi pohybujúce sa nože a nepohyblivé časti stroja.
- Skladujte v suchu a mimo dosah detí. Neskladujte vonku

**Nebezpečenstvo!** Toto strojové zariadenie vytvára počas prevádzky elektromagnetické pole. Toto pole môže za určitých okolností komunikovať s aktívnymi alebo pasívnymi medicínskymi implantátmi. Pre odvrátenie rizika vážneho alebo smrteľného poranenia, odporúčame osobám s medicínskymi implantátmi pred prevádzkou strojového zariadenia konzultovať so svojim lekárom alebo výrobcom lekárskeho implantátu. Zariadenie nepoužívajte pri hroziacom nebezpečenstve búrky.

**Nebezpečenstvo!** Pri montáži je možné prehltnúť malé časti a vzniká aj možnosť rizika zadusením igelitovým vreckom. Malé deti držte v dostatočnom odstupe.

## Využitie kosačky GARDENA Powermax 32 E

Kosačka GARDENA je určená na kosenie záhradných trávnikov. Kosačku nepoužívajte na svahu, ktorý je strmší ako 20°.

Kosačku nepoužívajte na strihanie kríkov, živých plotov a kroviny, na obrezávanie a prerezávanie popínavých rastlín a trávy na strechách alebo na balkónoch. Navyše sa kosačka nesmie používať na obrezávanie konárov, vetiev alebo vyrovnávanie nerovností v zemi.

## Návod na montáž

### • Balíček s voľnými dielmi je uložený pod krytom.

#### Montáž dolných rúčok ku krytu

1. Krídlový gombík povytiahnite, až pokiaľ sa západka spodnej páčky nezaistí v polohe znázornenej na **obr. A**.
2. Odskrutkujte krídlový gombík.
3. Západku (**A2**) prestrčte cez otvor v spodnej páčke (**A1**), až pokiaľ spodná páčka nezapadne do vybrania (**A3**).
4. N skrutku nasadte podložku (**B1**) a krídlovú maticu (**B2**) dobre utiahnite.
5. Postup zopakujte na druhej strane.

#### Upevnenie hornej rúčky k dolnej rúčke

1. Skontrolujte, či je horná rúčka správne nasadená s uzáverom na spínači v najvyššej polohe.
2. Skontrolujte, či sú horná (**C1**) a dolná rúčka (**C2**) správne nastavené.
3. Nasadte skrutku (**C3**), podložku (**C4**) a krídlovú maticu (**C5**). Krídlovú maticu dotiahnite.

4. Postup zopakujte na druhej strane.
5. Kábel upevnite k rúčkami pomocou priložených svoriek. Dávajte pozor, aby sa káble nezasekli medzi hornú a dolnú rúčku.

#### Montáž zberného koša na trávu

1. Výbežky zo zberného koša zasuňte do otvorov na dolnej časti zberného koša. Výbežky zapadnú bezpečne na svoje miesto (**D**).
2. Rúčku zberného koša zasuňte do otvorov na hornej časti zberného koša. Rúčka zapadne bezpečne na svoje miesto (**E**).
3. Pomocou svoriek spojte hornú časť zberného koša z dolnou časťou (**F1**). Začnite zozadu. Skontrolujte, či sú všetky svorky správne nastavené (**F2**). Potom ich zacvaknite na svoje miesto.
4. Obe polovice do seba zapadnú. Skontrolujte, či sú všetky svorky bezpečne spojené.

## Zberný koš na trávu

#### Upevnenie zmontovaného zberného koša na kosačku

1. Zdvihnite bezpečnostnú západku (**G1**).
2. Skontrolujte, či je výstupný otvor čistý, a či nie sú na ňom žiadne nečistoty (**G2**).
3. Kompletne zmontovaný zberný koš na trávu nasadte na 2 body (**G3**) na zadnej strane krytu (viď. **Obr. H**).
4. Bezpečnostnú západku položte na zberný koš. Skontrolujte, či je zberný koš bezpečne nasadený.

#### • DÔLEŽITÉ! PO NASADENÍ KOŠA SKONTROLUJTE, ČI MEDZI BEZPEČNOSTNOU

#### ZÁPADKOU A ZBERNÝM KOŠOM NEZOSTALA ŽIADNA MEDZERA.

- Pri demontáži koša postupujte v opačnom poradí.
- Na veľkých plochách, kedy nie je potrebné pokosenú trávnu zbierať, môžete použiť kosačku aj bez zberného koša na trávu. Skontrolujte, či je bezpečnostná západka úplne zatvorená. Tvar bezpečnostnej západky umožňuje vypadávanie pokosenej trávy smerom dolu za kosačku.

## Nastavenie výšky kosenia

- Výška kosenia sa nastavuje zvýšením alebo znížením kolies pomocou páky na nastavenie výšky kosenia (**J1**).
- Tento výrobok má 5 možných nastavení výšky kosenia (20 - 60 mm).

#### • POZNÁMKA

Pre väčšinu trávnikov sa odporúča stredná výška kosenia. Ak trávnik kosíte príliš nízko, kvalita trávy sa zhoršuje a kosačka slabo kosí.

## Štartovanie a zastavenie

#### Štartovanie kosačky

1. Kábel so zástrčkou zapojte zozadu spínacej skrinky (**K**).
2. Na káblí urobte slučku a prevlečte ju cez otvor. (**L**)
3. Slučka zaveste na hák a potiahnite kábel späť cez otvor (**M**).
4. Zástrčku zapojte do zdroja elektrickej energie a zapnite.

#### Na spínacej skrinke je bezpečnostné tlačidlo (**N1**), ktoré zabráni náhodnému naštartovaniu.

5. Stlačte a podržte bezpečnostné tlačidlo (**N1**) na spínacej skrinke. Potom potlačte páku Štart alebo Stop

smerom k hornej rúčke (**P**).

6. Páku Štart/Stop naďalej držte stlačenú smerom k hornej rúčke a uvoľnite bezpečnostné tlačidlo (**Q**).
- **POZNÁMKA** – Výrobok má dve páky Štart/Stop. Na štartovanie kosačky môžete použiť ktorúkoľvek z nich.
- **DÔLEŽITÉ** – Nestláčajte páky Štart/Stop prenušované.

#### Zastavenie kosačky

1. Uvoľnite páku Štart/Stop.

## Kosenie

1. Trávnik začnite kosiť z toho konca, ktorý je najbližšie k zdroju elektrickej energie, aby sa sieťový kábel vinul po trávniku, ktorý ste už pokosili.
2. Počas sezóny koste dvakrát týždenne. Tráva nebude pekná, ak ju jedným kosením skráttite o viac ako tretinu dĺžky.

#### Nepreťažujte kosačku

Pri kosení dlhej a silnej trávy sa rýchlosť motora môže znížiť. Budete počuť aj zmenu jeho zvuku. Ak sa zníži rýchlosť motora, kosačku môžete preťažiť a poškodiť. Pri prvom kosení dlhej a silnej trávy nastavte výšku kosenia do vyššej polohy, zmenšite tak záťaž motora. Viď. kapitolu Nastavenie výšky kosenia

## Bezpečnostná poistka

Motor je chránený bezpečnostnou poistkou, ktorá sa aktivuje a stroj vypne, keď sa nôž zasekne, alebo keď je motor preťažený. Keď sa stroj vypne, vytiahnite kábel zo zdroja elektrickej energie.

Bezpečnostná poistka sa znovu resetuje iba vtedy, keď uvoľníte páku štart/stop. Vyčistite zablokované miesto a počkajte pár minút, kým sa Bezpečnostná poistka znovu zresetuje a potom pokračujte v kosení.

## Starostlivosť o kosačku

### Čistenie

- **POUŽITE OCHRANNÉ RUKAVICE**
- **DŮLEŽITÉ:**- Kosačku udržiavajte vždy v čistote. Kúsky trávy vo vzduchových otvoroch alebo pod krytom môžu potencionálne spôsobiť požiar.
- 1. Odstráňte trávu spod krytu (R1) a všetky nasávacie otvory pre vzduch (R2), výstupnú šachtu (R3) a kontajner na trávu (R4) očistite kefou od posekanej trávy.
- 3. Povrch kosačky očistite suchou utierkou (R5).
- **DŮLEŽITÉ:**- Nikdy nečistite kosačku vodou, mohlo by ju to poškodiť a záruka by stratila platnosť. Nečistite chemikáliami, benzínom ani riedidlami - mohli by zničiť dôležité plastové diely.

### Skladovanie kosačky

- Uvoľnite krídlové matice a rúčky zložte nad kosačku (S).
- Skladujte na suchom a bezpečnom mieste, kde nedôjde k poškodeniu kosačky.

### Na konci sezóny kosenia/Skladovanie

1. Ak je to potrebné, vymerajte skrutky a matice.
2. Dôkladne kosačku očistite.
3. Dbajte na to, aby bol sieťový kábel správne uložený, aby sa nepoškodil.

### Servisné rady

Vysoko doporučujeme kontrolovať stav stroja minimálne každých dvanásť mesiacov.

## Typy pri odstraňovaní porúch

### Okamžite kosačku odpojte od zdroja elektrickej energie Kosačka nefunguje

1. Postupovali ste správne pri štartovaní kosačky? Vid' kapitolu Štartovanie kosačky
2. Je pripojená na prívod elektrickej energie?
3. Skontrolujte poistku v zástrčke, ak je vypálená, vymerajte ju.
4. Poistka sa opakovane vypáli.

### Kosačka kosí málo trávy

1. Odpojte kosačku od zdroja elektrickej energie.
2. Vyčistite vonkajšiu stranu vzduchových otvorov, výstupný otvor a spodnú časť krytu.
3. Zvýšte výšku kosenia. Vid' kapitolu Nastavenie výšky kosenia
4. Ak slabé kosenie pretrváva:

**Okamžite kosačku odpojte od zdroja elektrickej energie a odneste ju do servisného strediska GARDENA.**

### Nadmerné vibrácie

1. Odpojte kosačku od zdroja elektrickej energie.
2. Skontrolujte, či je čepeľ správne namontovaná.
3. Ak je čepeľ poškodená alebo opotrebovaná, vymerajte ju za novú.
4. Ak vibrácie pretrvávajú:

**Okamžite kosačku odpojte od zdroja elektrickej energie a odneste ju do servisného strediska GARDENA.**

### Kosačka sa ťažko tlačí

1. Odpojte kosačku od zdroja elektrickej energie.
2. Pri kosení dlhej trávy alebo na nerovnom povrchu je nutné nastaviť výšku kosenia do vyššej polohy. Vid' kapitolu Nastavenie výšky kosenia
3. Skontrolujte, či sa kolesá voľne otáčajú.
4. Ak problém pretrváva:

**Okamžite kosačku odpojte od zdroja elektrickej energie a odneste ju do servisného strediska GARDENA. Opravy môžu byť prevedené iba v servisnom stredisku GARDENA alebo u predajcov autorizovaných spoločností GARDENA.**



## Informácie Ohľadne Ochrany Životného Prostredia

- Pri produktoch s limitovanou životnosťou je nutné brať do úvahy ochranu životného prostredia.
- V prípade potreby získania informácií o likvidácii odpadu, kontaktujte miestny úrad.

Symbol  na výrobku alebo na jeho obale označuje, že výrobok sa nesmie považovať za domáci odpad, a musí sa odovzdať do príslušného zberného centra, kde sa zrecykluje jeho elektrické a elektronické zariadenie.

Zabezpečením správneho skartovania výrobku prispievate k prevencii potenciálnych negatívnych následkov na životné prostredie a zdravie človeka, ktoré mohli byť zapríčinené nesprávnou likvidáciou tohto výrobku. Ďalšie informácie o recyklovaní tohto výrobku sa dozviete na miestnom úrade, v organizácii, ktorá zabezpečuje likvidáciu domáceho odpadu alebo v predajni, kde ste výrobok kúpili.

## Záruka / Servis

Spoločnosť GARDENA poskytuje na tento výrobok 2-ročnú záručnú lehotu, ktorá sa začína dňom zakúpenia výrobku. Táto záruka pokrýva všetky vážne poruchy zariadenia, ktoré sú preukázateľne spôsobené zlým materiálom alebo priamo z výroby.

Počas záručnej lehoty vám výrobok vymeníme za nový alebo ho zdarma opravíme za predpokladu, že boli dodržané nasledovné podmienky:

- Zariadenie bolo používané správne a v súlade s požiadavkami uvedenými v návode na použitie.
- Zariadenie nebolo poškodené čistením vodou alebo

chemickými prípravkami.

- Ani majiteľ ani nepovoláná tretia osoba neurobili na zariadení žiadne opravy.

Čepeľ je diel, ktorý sa opotrebuje, a preto nepodlieha záruke. Záruka tohto výrobku nemá vplyv na iné existujúce nároky na záruku voči predajcovi.

Ak je Kosačka Powermax 32 E chybná, vráťte toto chybné zariadenie na naše náklady spolu s kópiou pokladničného bloku a popisom poruchy do niektorého servisného strediska spoločnosti GARDENA. Zoznam servisných stredísk je uvedený na zadnej časti tohto návodu na použitie.

## Technické údaje

Typ	32E
Šírka skosu (cm)	32
Rýchlosť rotácií rezného telesa (rpm)	3.400
Napájanie (kW)	1.2
Nameraná hodnota úrovne hluku L <sub>WA</sub> (dB(A))	95
Garantovaná hodnota úrovne hlukur L <sub>WA</sub> (dB(A))	96
Hladina hluku L <sub>WA</sub> (dB(A))	80,42
Neistota K <sub>pA</sub> (dB(A))	2,5
Vibrácia ruky/ramena a <sub>vhw</sub> (m/s <sup>2</sup> )	3,06
Odchýlka K <sub>ahw</sub> (m/s <sup>2</sup> )	1,5
Váha (Kg)	8,1

## Προφυλάξεις Ασφάλειας



Εάν δεν χρησιμοποιείται κατάλληλα, τη συσκευή σας μπορεί να είναι επικίνδυνο! Τη συσκευή σας μπορεί να προκαλέσει σοβαρό τραυματισμό στο χειριστή και σε άλλους, οι προειδοποιήσεις και οι οδηγίες ασφάλειας πρέπει να ακολουθηθούν για να εξασφαλισουν τη λογική ασφάλεια και αποδοτικότητα στη χρησιμοποίηση της συσκευής σας. Ο χειριστής είναι ο αρμόδιος για την ακολουθία των οδηγιών προειδοποίησης και ασφάλειας σε αυτό το εγχειρίδιο και για τη συσκευή.

### Εξήγηση των Συμβόλων στη συσκευή σας



Προειδοποίηση.



Διαβάστε προσεκτικά τις οδηγίες του χρήστη για να βεβαιωθείτε ότι καταλαβαίνετε όλους τους ελέγχους και το τι κάνουν.



Κρατάτε πάντα το προϊόν στο έδαφος όταν το χρησιμοποιείτε. Η αλλαγή κλίσης ή η ανύψωση του προϊόντος μπορεί να προκαλέσει εκτίναξη πετρώδων.



Να αποφεύγετε να λειτουργείτε τη συσκευή όταν υπάρχουν κοντά άνθρωποι, ειδικά παιδιά.



Σβήνετε τη συσκευή! Αφαιρέστε το βύσμα από το ρεύμα πριν προσαρμόσετε ή καθαρίσετε τη συσκευή ή σε περίπτωση που προκληθεί ζημιά στο καλώδιο ή το καλώδιο μπλεχτεί. Κρατάτε το καλώδιο μακριά από τη λεπίδα.



Ποτέ μην πλησιάζετε τα χέρια σας ή τα πόδια σας στα μαχαίρια κοπής. Υπάρχει κίνδυνος σοβαρού τραυματισμού.



Η λεπίδα συνεχίζει να περιστρέφεται όταν σβήσει η μηχανή. Περιμένετε μέχρις ότου όλα τα μέρη έχουν πλήρως σταματήσει προτού τα αγγίξετε.



Κρατάτε το καλώδιο τροφοδοσίας μακριά από τη λεπίδα.

### Γενικά

- Αυτό το προϊόν μπορεί να χρησιμοποιηθεί υπό επίβλεψη, ή εάν παρασχεθούν οδηγίες σχετικά με την ασφαλή χρήση του προϊόντος και έχουν κατανοηθεί οι κίνδυνοι που προκύπτουν, από παιδιά ηλικίας 8 ετών και πάνω, καθώς και από άτομα με κινητικές, αισθητηριακές ή διανοητικές αναπηρίες ή με έλλειψη εμπειρίας και γνώσης. Δεν πρέπει να επιτραπεί στα παιδιά να παίζουν με το προϊόν. Ο καθαρισμός και η συντήρηση από το χρήστη δεν θα πρέπει να εκτελούνται από τα παιδιά χωρίς επίβλεψη. Δεν συνιστάται η χρήση αυτού του προϊόντος από νέους ηλικίας κάτω των 16 ετών.
- Ποτέ μην επιτρέπετε σε μικρά παιδιά ή σε άτομα που δεν είναι εξοικειωμένα με τις οδηγίες να χρησιμοποιούν το μηχάνημα.
- Διακόπτετε τη λειτουργία του μηχανήματος όταν βρίσκονται κοντά άλλα άτομα, ειδικά αν πρόκειται για παιδιά ή κατοικίδια ζώα.
- Να χρησιμοποιείτε μόνο τη συσκευή με τον τρόπο και για τις λειτουργίες που περιγράφονται σε αυτές τις οδηγίες.
- Μην ενεργοποιείτε ποτέ τη συσκευή όταν κουράζεστε, είστε άρρωστοι ή είστε κάτω από την επιρροή οιονδήποτε φαρμάκων.
- Ο χειριστής ή ο χρήστης είναι υπεύθυνοι για τα ατυχήματα ή τους κινδύνους που πραγματοποιούνται εις βάρος άλλων ανθρώπων ή της περιουσίας τους.
- Διαβάστε προσεκτικά τις οδηγίες του χρήστη για να βεβαιωθείτε ότι καταλαβαίνετε όλους τους ελέγχους και το τι κάνουν.

### Ηλεκτρικά

- Συνιστάται η χρήση μιας Συσκευής Υπόλοιπου Ρεύματος (R.C.D.) με ρεύμα θέσης σε λειτουργία όχι περισσότερο από 30mA. Ακόμη και με ένα R.C.D. εγκατεστημένο 100%, η ασφάλεια δεν μπορεί να εγγυηθεί και η ασφαλής πρακτική εργασίας πρέπει πάντα να ακολουθείται. Ελέγξτε το R.C.D. σας κάθε φορά που το χρησιμοποιείτε.
- Πριν τη χρήση, επιθεωρείτε το καλώδιο για σημάδια ζημιάς ή φθοράς. Αν διαπιστώσετε ότι το καλώδιο είναι ελαττωματικό, πηγαίστε το προϊόν σε ένα εξουσιοδοτημένο κέντρο σέρβις και ζητήστε να σας αντικαταστήσουν το καλώδιο.
- Μην χρησιμοποιείτε τη συσκευή εάν τα ηλεκτρικά καλώδια είναι χαλασμένα ή έχουν φθαρεί.
- Να την αποσυνδέετε αμέσως από την κεντρική παροχή ηλεκτρισμού εάν το καλώδιο είναι κομμένο, ή η μόνωση είναι χαλασμένη. Μην αγγίζετε το ηλεκτρικό καλώδιο έως ότου έχει αποσυνδεθεί η ηλεκτρική παροχή. Μην επισκευάζετε μια κοπή ή ένα χαλασμένο καλώδιο. Να το αντικαταστήσετε με ένα καινούργιο.
- Το ηλεκτρικό καλώδιό σας πρέπει να ξετυλιχτεί, τα κουλουριασμένα καλώδια μπορούν να υπερθερμάνουν και να μειώσουν την αποδοτικότητα της συσκευής σας.
- Κρατάτε το καλώδιο μακριά από το προϊόν, να βρίσκεστε πάντα από την αντίθετη μεριά από το σημείο τροφοδοσίας και να εργάζεστε επάνω-κάτω και ποτέ σε κύκλους.
- Μην τραβάτε το καλώδιο γύρω από τα αιχμηρά αντικείμενα.
- Πάντα να σβήνετε την κεντρική παροχή προτού αποσυνδέσετε τυχόν πρίζα, συνδετήρα καλωδίων ή καλώδιο επέκτασης.
- Σβήστε, αφαιρέστε την πρίζα από την κεντρική παροχή και εξετάστε το ηλεκτρικό καλώδιο παροχής για τυχόν βλάβη ή φθορά **προτού** να κουλουριάσετε το καλώδιο για αποθήκευση. Μην επισκευάζετε χαλασμένο καλώδιο, να το αντικαταστήσετε με καινούργιο. Χρησιμοποιείτε μόνο το καλώδιο αντικατάστασης Υπαίθριων Προϊόντων GARDENA.
- Πάντα να κουλουριάζετε το καλώδιο προσεκτικά, αποφεύγοντας τη συστροφή.
- Ποτέ να μην παίρνετε ή να μεταφέρετε τη συσκευή σας από το καλώδιο.
- Ποτέ να μην τραβάτε το καλώδιο για να αποσυνδέετε πρίζες.
- Να χρησιμοποιείτε μόνο την κεντρική παροχή εναλλασσόμενου ρεύματος AC που παρουσιάζεται στην επέκταση κατάτάξης προϊόντων.
- Τα προϊόντα μας διαθέτουν διπλή μόνωση, σύμφωνα με το πρότυπο EN60335. Σε καμία περίπτωση δεν πρέπει να συνδεθεί γείωση σε κανένα τμήμα του προϊόντος.



## Προφυλάξεις Ασφάλειας

### Καλώδια

Εάν χρησιμοποιούνται μπαλαντέζες, πρέπει να συμμορφώνονται με τις ελάχιστες διατομές στον παρακάτω πίνακα:

Τάση	Μήκος καλωδίου	Διατομή
220-240V/ 50Hz	έως και 20 m	1.5 mm <sup>2</sup>
220-240V/ 50Hz	20 - 50 m	2.5 mm <sup>2</sup>

- Καλώδια και οι επεκτάσεις κεντρικής παροχής είναι διαθέσιμα από το τοπικό σας Υπαιθrium Κέντρο Υπηρεσίας Εγκεκριμένων Προϊόντων της σας.
- Χρησιμοποιείτε μόνο μπαλαντέζες που έχουν σχεδιαστεί ειδικά για χρήση σε εξωτερικούς χώρους και οι οποίες πληρούν μία από τις παρακάτω προδιαγραφές: Σύνθητες ελαστικό (60245 IEC 53), σύνθητες PVC (60227 IEC 53) ή σύνθητες PCP (60245 IEC 57)
- Αν φθαρεί το μικρό μήκος καλώδιο σύνδεσης, πρέπει να αντικατασταθεί από τον κατασκευαστή, τον αντιπρόσωπο σέρβις ή από κατάλληλα εκπαιδευμένα άτομα, για να αποφευχθεί τυχόν κίνδυνος.

### Προετοιμασία

- Όταν χρησιμοποιείτε τη συσκευή σας να φοράτε πάντα στιβαρά υποδήματα και μακριά παντελόνι. Μην χειρίζεστε τον εξοπλισμό ξυπόλυτοι ή ενώ φοράτε ανοικτά πέδιλα
- Βεβαιωθείτε ότι δεν υπάρχουν ξένα αντικείμενα στο γρασίδι, δηλαδή κούτσουρα, πέτρες, οστά, σύρματα και θραύσματα, που θα μπορούσαν να πεταχτούν από τη λάμα.
- Προτού χρησιμοποιήσετε τη μηχανή και μετά από τυχόν αντίκτυπο, ελέγξτε τη σημάδια φθοράς ή βλάβης και της επισκευής, ανάλογα με τις ανάγκες.
- Πάντα να αντικαθιστάτε τις ελαττωματικές εξαρτήσεις. (4080-20)

### Χρήση

- Να χρησιμοποιείτε τη συσκευή μόνο στο φως της ημέρας ή με καλό τεχνητό φως.
- Να αποφεύγετε να λειτουργείτε τη συσκευή σας σε υγρή χλόη, όπου είναι δυνατό.
- Να δίνετε ιδιαίτερη προσοχή στην υγρή χλόη, μπορεί να χάσετε το βάδιόμα σας.
- Στις κλίσεις, να είστε ιδιαίτερα προσεκτικοί και να φοράτε αντιολισθητικά υποδήματα. Μην κόβετε σε κεκλιμένες επιφάνειες με πολύ μεγάλη κλίση.
- Σε κεκλιμένες επιφάνειες, μετακινείτε το μηχανήμα παράλληλα με αυτές και ποτέ προς τα επάνω ή κάτω.
- Προσέχετε πάρα πολύ όταν αλλάζετε κατεύθυνση επάνω σε κεκλιμένες επιφάνειες. Περιπατάτε, ποτέ μην τρέχετε.
- Βεβαιωθείτε ότι βρίσκεστε πάντα σε ασφαλή και σταθερή θέση ενώ εργάζεστε, ιδιαίτερα σε κεκλιμένες επιφάνειες. Μην χρησιμοποιείτε το κοπτικό κοντά σε πισίνες ή λίμνες κήπου.
- Μην περπατάτε προς τα πίσω όταν κάνετε κλάδεμα, υπάρχει κίνδυνος να σκοιτάψετε.
- Προσέχετε πολύ όταν τραβάτε το μηχανήμα προς το μέρος σας.

- Να σβήνετε προτού ωθήσετε τη συσκευή πάνω από επιφάνειες εκτός από τη χλόη.
- Μην ενεργοποιείτε ποτέ τη συσκευή με χαλασμένους προφυλακτήρες ή χωρίς τους προφυλακτήρες εν ενεργεία.
- Να κρατάτε τα χέρια και τα πόδια σας μακριά από τα μέσα τομής πάντα και ειδικά κατά τον ξεκίνημα της μηχανής
- Μην βάζετε τα χέρια σας κοντά στο σωλήνα αποβολής γρασιδιού.
- Ποτέ μη σηκώνετε και μη μεταφέρετε ένα προϊόν ενώ αυτό λειτουργεί ή είναι ακόμα συνδεδεμένο στην παροχή ρεύματος.
- Αφαιρέστε την πρίζα από την κεντρική παροχή:
  - προτού αφήσετε τη συσκευή ατύλακτο για κάποια περίοδο
  - προτού καθαρίσετε ένα έμφραγμα
  - προτού ελέγξετε, καθαρίσετε ή όταν εργάζεστε πάνω στη συσκευή
  - εάν χτυπήσετε σε ένα αντικείμενο. Μην χρησιμοποιείτε τη συσκευή σας έως ότου είστε βέβαιοι ότι ολόκληρη η συσκευή είναι σε ασφαλή λειτουργική κατάσταση
  - εάν η συσκευή αρχίσει να δονείται ανώμαλα, ελέγξτε την αμέσως. Η υπερβολική δόνηση μπορεί να προκαλέσει τραυματισμό.

### Συντήρηση και αποθήκευση

- Προσοχή: Μην αγγίζετε τις λεπίδες αν κινούνται
- Να κρατείτε όλα τα παξιμάδια, τα μπουλόνια και τις βίδες συρμισμένα για να είστε βέβαιοι ότι η συσκευή είναι σε ασφαλείς συνθήκες εργασίας.
- Να ελέγχετε συχνά το συλλέκτη χόρτου για τυχόν φθορές.
- Να αλλάζετε τα κατεστραμμένα ή χαλασμένα εξαρτήματα για λόγους ασφαλείας.
- Να χρησιμοποιείτε μόνο ανταλλακτικά και εξαρτήματα αντικατάστασης που καθορίζονται για τη συσκευή σας.
- Προσέχετε όταν ρυθμίζετε το προϊόν, για να μην πιαστούν τα δάκτυλά σας ανάμεσα στα κινούμενα και σταθερά μέρη του μηχανήματος.
- Αποθηκεύστε σε δροσερό και ξηρό σημείο όπου δεν μπορούν να φτάσουν μικρά παιδιά. Μην αποθηκεύετε σε εξωτερικούς χώρους.

**ΚΙΝΔΥΝΟΣ!** Αυτή η μηχανή παράγει ηλεκτρομαγνητικό πεδίο κατά τη διάρκεια λειτουργίας. Αυτό το πεδίο μπορεί σε κάποιες περιπτώσεις να έχει αλληλεπίδραση με ενεργά ή παθητικά ιατρικά εμφυτεύματα. Με σκοπό να περιοριστεί ο κίνδυνος σοβαρού ή θανατηφόρου τραυματισμού, συνιστούμε σε άτομα με ιατρικά εμφυτεύματα να απευθυνθούν στον ιατρό τους ή στον κατασκευαστή του ιατρικού εμφυτεύματος προτού λειτουργήσουν τη μηχανή. Μην χρησιμοποιείτε τη συσκευή όταν υπάρχει κίνδυνος καταγιάδας.

**ΚΙΝΔΥΝΟΣ!** Κατά τη συναρμολόγηση μπορούν να καταποθούν μικρά αντικείμενα και υπόρχει κίνδυνος ασφυξίας από την πλαστική σακούλα. Κρατήστε μακριά τα παιδιά κατά τη συναρμολόγηση.

## Πού να χρησιμοποιήσετε το κοπτικό GARDENA Powermax 32 E

Το κοπτικό GARDENA έχει σχεδιαστεί για το κόψιμο του γρασίδι μέσα και γύρω από τον κήπο.

Μην χρησιμοποιείτε το κοπτικό σε κεκλιμένη επιφάνεια με κλίση μεγαλύτερη από 20° το μέγιστο.

Για την αποφυγή τραυματισμού, το κοπτικό δεν πρέπει να χρησιμοποιείται για το φινιρίσμα θάμνων, φραχτών

θάμνων, χαμόδεντρων, για το κόψιμο και το κλάδεμα αναρριχητικών φυτών ή γρασιδιού σε σκεπές ή σε παρτέρια μπαλκονιών. Επιπλέον, το κοπτικό δεν πρέπει να χρησιμοποιείται για το τεμάχισμα μικρών και μεγάλων κλαδιών ή για την εξομάλυνση ανωμαλιών στο έδαφος.



## Οδηγίες συναρμολόγησης

- Η συσκευασία χύμα εξαρτημάτων βρίσκεται κάτω από το κυρίως σώμα του κοπτικού.
- Συναρμολόγηση κάτω λαβών στο κυρίως σώμα του κοπτικού**
1. Τραβήξτε την πεταλούδα μέχρι που το μπουλόνι της κάτω λαβής να κλειδώσει στη θέση όπως απεικονίζεται στο σχήμα Α.
  2. Ξεβιδώστε την πεταλούδα.
  3. Τοποθετήστε το μπουλόνι (A2) μέσω της οπής στην κάτω λαβή (A1), έως ότου η κάτω λαβή να μπει μέσα στην εσοχή (A3).
  4. Τοποθετήστε τη ροδέλα (B1) και την πεταλούδα (B2) στο μπουλόνι και σφίξτε την πεταλούδα.
  5. Επαναλάβετε το ίδιο και στην άλλη πλευρά.
- Συναρμολόγηση της πάνω λαβής στην κάτω λαβή.**
1. Βεβαιωθείτε ότι η πάνω λαβή έχει τοποθετηθεί σωστά με το κουμπί απασφάλισης στο ανώτερο σημείο του διακόπτη.
  2. Φροντίστε η πάνω λαβή (C1) και η κάτω λαβή (C2) να είναι ευθυγραμμισμένες σωστά.
  3. Τοποθετήστε τη βίδα (C3), τη ροδέλα (C4) και την

- πεταλούδα (C5). Σφίξτε την πεταλούδα.
4. Επαναλάβετε το ίδιο και στην άλλη πλευρά.
  5. Τοποθετήστε το καλώδιο στις λαβές με τα κλιπ που παρέχονται. Βεβαιωθείτε ότι το καλώδιο δεν έχει μπερδευτεί ανάμεσα στην πάνω και την κάτω λαβή.

- Συναρμολόγηση καλαθίου κομμένου γρασιδιού**
1. Ωθήστε την προεσοχή του καλαθίου κομμένου γρασιδιού στις υποδοχές στο κάτω μέρος του καλαθίου κομμένου γρασιδιού, έως ότου κουμπιώσει καλά στη θέση της (D).
  2. Ωθήστε τη λαβή του καλαθίου κομμένου γρασιδιού στις υποδοχές στο πάνω μέρος του καλαθίου κομμένου γρασιδιού, έως ότου κουμπιώσει καλά στη θέση της (E).
  3. Ξεκινώντας από το πίσω μέρος του χορτοσκούλα, εντοπίστε το χορτοσκούλα πάνω στο χορτοσκούλα κάτω ευθυγραμμίζοντας τους συνδετήρες (F1). Βεβαιωθείτε ότι όλα τα κλιπ είναι σωστά τοποθετημένο (F2) πριν κάνετε κλικ στη θέση του.
  4. Κόψτε τα δύο μισά μαζί, εξασφαλίζοντας σε όλους του κλιπ είναι σωστά συνδεδεμένα.

## Καλάθι κομμένου γρασιδιού

**Τοποθέτηση του πλήρως συναρμολογημένου καλαθίου κομμένου γρασιδιού στο χλοοκοπτικό.**

1. Σηκώστε το καπάκι ασφαλείας (G1)
2. Βεβαιωθείτε ότι ο σωλήνας αποβολής είναι καθαρός και δεν έχει σκουπίδια (G2)
3. Τοποθετήστε το πλήρως συναρμολογημένο καλάθι κομμένου γρασιδιού στα 2 σημεία τοποθέτησης (G3) στο πίσω μέρος του κυρίως σώματος του κοπτικού, όπως φαίνεται στην εικ. H
4. Τοποθετήστε το καπάκι ασφαλείας στο επάνω μέρος του καλαθίου κομμένου γρασιδιού. Βεβαιωθείτε ότι το καλάθι κομμένου γρασιδιού είναι καλά τοποθετημένο.

### • ΣΗΜΑΝΤΙΚΟ! ΜΕΤΑ ΤΗΝ ΤΟΠΟΘΕΤΗΣΗ

**ΒΕΒΑΙΩΘΕΙΤΕ ΟΤΙ ΔΕΝ ΥΠΑΡΧΕΙ ΚΕΝΟ ΑΝΑΜΕΣΑ ΣΤΟ ΚΑΠΑΚΙ ΑΣΦΑΛΕΙΑΣ ΚΑΙ ΣΤΟ ΚΑΛΑΘΙ ΚΟΜΜΕΝΟΥ ΓΡΑΣΙΔΙΟΥ.**

- Για την αφαίρεση, ακολουθήστε τη διαδικασία αντίστροφα.
- Για μεγαλύτερες επιφάνειες γρασιδιού, όπου δεν είναι απαραίτητη η συλλογή του γρασιδιού, μπορείτε να χρησιμοποιήσετε το χλοοκοπτικό σας χωρίς το καλάθι κομμένου γρασιδιού. Βεβαιωθείτε ότι το καπάκι ασφαλείας είναι καλά κλεισμένο. Το καπάκι ασφαλείας έχει σχεδιαστεί έτσι ώστε να επιτρέπει στο κομμένο γρασίδι να αποβάλλεται προς τα κάτω πίσω από το μηχανήματα.

## Ρύθμιση ύψους κοπής

- Το ύψος κοπής ρυθμίζεται ανυψώνοντας ή χαμηλώνοντας τους τροχούς με τη λαβή ρύθμισης καθ' ύψος (J1)
- Σε αυτό το προϊόν, υπάρχουν πέντε επίπεδα ύψους κοπής (20 - 60 mm).

### • ΣΗΜΕΙΩΣΗ

Για τα περισσότερα γκαζόν, συνιστάται η κοπή μεσαίου ύψους. Εάν κόψετε το γκαζόν πολύ κοντό, θα υποβιβαστεί η ποιότητά του, καθώς και η δυνατότητα συλλογής γρασιδιού του μηχανήματος.

## Έναρξη και τερματισμός λειτουργίας

**Για να ξεκινήσετε το χλοοκοπτικό σας**

1. Συνδέστε τη μπατανιέζα στο πίσω μέρος του διακόπτη. (K)
2. Δημιουργήστε μια θηλιά στο καλώδιο και περάστε τη θηλιά μέσα από την υποδοχή. (L)
3. Για να τη στερεώσετε, τοποθετήστε τη θηλιά πάνω από το άγκιστρο και τραβήξτε το καλώδιο προς τα πίσω μέσα από την υποδοχή (M).
4. Συνδέστε το βύσμα στο ρεύμα και ανάψτε το μηχανήμα. **Ο διακόπτης διαθέτει ένα κουμπί απασφάλισης (N1) για την αποτροπή της ακούσιας έναρξης λειτουργίας.**
5. Πατήστε και κρατήστε πατημένο το κουμπί

- αपाσφάλισης (N1) στον διακόπτη και, στη συνέχεια, πατήστε έναν από τους μοχλούς έναρξης/διακοπής προς την επάνω λαβή (P).
6. Συνεχίστε να πατάτε το μοχλό έναρξης/διακοπής προς την επάνω λαβή και αφήστε το κουμπί απασφάλισης (Q).
- **ΣΗΜΕΙΩΣΗ - Υπάρχουν δύο μοχλοί έναρξης/διακοπής. Οποιοσδήποτε από τους δύο μπορεί να χρησιμοποιηθεί για την έναρξη λειτουργίας του χλοοκοπτικού.**
  - **ΣΗΜΑΝΤΙΚΟ - Μη χρησιμοποιείτε τους μοχλούς έναρξης/διακοπής ακανόνιστα**

**Για να διακόψετε τη λειτουργία του χλοοκοπτικού σας**

1. Σταματήστε να πατάτε το μοχλό έναρξης/διακοπής.

## Τρόπος κοπής

1. Ξεκινήστε να κόβετε την άκρη του γκαζόν που βρίσκεται πιο κοντά στο σημείο προφθοδσίας, ώστε το καλώδιο να πέφτει στο γκαζόν που έχετε ήδη κόψει.
2. Κόβετε το γρασίδι δύο φορές την εβδομάδα την εποχή που μεγαλώνει. Το γρασίδι σας θα υποφέρει αν κόβετε την ίδια μέρα περισσότερο από το ένα τρίτο του μήκους του.

**Μην υπερφορτώνετε το χλοοκοπτικό σας**

Η κοπή γρασιδιού με μεγάλο μήκος και πάχος μπορεί να

προκαλέσει μείωση της ταχύτητας του κινητήρα, την οποία αντιλαμβάνεστε από την αλλαγή στον ήχο του κινητήρα. Εάν μειωθεί η ταχύτητα του κινητήρα, μπορεί να έχετε υπερφορτώσει το χλοοκοπτικό, γεγονός που μπορεί να προκαλέσει βλάβη. Όταν κόβετε μακρύ και παχύ γρασίδι, μια πρώτη κοπή με το ύψος κοπής ρυθμισμένο υψηλότερα, θα βοηθήσει στη μείωση του φορτίου. Ανατρέξτε στην ενότητα Ρύθμιση ύψους κοπής.

## Ασφάλεια θερμικού στοιχείου

Ο κινητήρας προστατεύεται από έναν διακόπτη με ασφάλεια θερμικού στοιχείου, ο οποίος ενεργοποιείται όταν η λεπίδα μπλοκάρει ή εάν ο κινητήρας υπερφορτώνεται. Όταν συμβαίνει αυτό, διακόπτετε τη λειτουργία και αφαιρείτε το βύσμα από το ρεύμα. Η ασφάλεια θερμικού στοιχείου

επανερχεται μόνο όταν απελευθερώνεται η λαβή έναρξης/διακοπής. Κρατήστε όλα τα εμπόδια και περιμένετε λίγα λεπτά έως ότου επανέλθει η ασφάλεια θερμικού στοιχείου, πριν συνεχίσετε να χρησιμοποιείτε το κοπτικό.

## Φροντίδα του χλοοκοπτικού σας

### Καθαρισμός

- **ΧΡΗΣΙΜΟΠΟΙΕΙΤΕ ΓΑΝΤΙΑ**
- **ΣΗΜΑΝΤΙΚΟ:** Είναι πολύ σημαντικό να κρατάτε το χλοοκοπτικό σας καθαρό. Κομμένα υπολείμματα γρασιδιού σε οποιαδήποτε από τις εισόδους αέρα ή κάτω από το κυρίως σώμα του κοπτικού μπορεί να αποτελέσουν

### ενδεχόμενο κίνδυνο πυρκαγιάς.

1. Αφαιρέστε το γρασίδι από το κάτω μέρος του κυρίως σώματος (F1), αφαιρέστε τα κομμάτια κομμένου γρασιδιού από όλες τις εισόδους αέρα (F2), το σωλήνα αποβολής (F3) και καλάθι κομμένου γρασιδιού (F4) με μια βούρτσα.
2. Σκουπίστε την επιφάνεια του χλοοκοπτικού σας με ένα στεγνό πανί (F5).
- **ΣΗΜΑΝΤΙΚΟ:** Πιέστε μην χρησιμοποιείτε νερό για να καθαρίσετε το χλοοκοπτικό, αφού έτσι μπορεί να προκληθεί βλάβη στο χλοοκοπτικό και να ακρωρωθεί η εγγύηση. Μην

καθαρίζετε με χημικά, συμπεριλαμβανομένου του πετρελαίου, ή με δισυλικά, διότι ορισμένα μπορεί να καταστρέψουν σημαντικά πλαστικά μέρη.

### Φύλαξη του χλοοκοπτικού σας

- Χαλαρώστε τις πεταλούδες για να μπορέσετε να διπλώσετε τις λαβές πάνω από το προϊόν (S).
- Φυλάσσετε το χλοοκοπτικό σας σε ξηρό μέρος, όπου προστατεύεται από την πρόκληση ζημιών

### Στο τέλος της περιόδου κοπής/Τοποθέτηση για αποθήκευση

1. Αν χρειάζεται, αντικαταστήστε μπουλόνια, παξιμαδιά ή βίδες.
2. Καθαρίστε το χλοοκοπτικό σας σχολαστικά
3. Για την αποτροπή ζημιών, βεβαιωθείτε ότι έχετε φυλάξει σωστά το ηλεκτρικό καλώδιο.

### Συστάσεις Υπηρεσίας

Σας συνιστούμε ιδιαίτερα όπως η συσκευή σας συντηρείται τουλάχιστον κάθε δώδεκα μήνες.

## Συμβουλές για την ανεύρεση βλαβών

### Αποσυνδέστε αμέσως από την παροχή ηλεκτρικού

#### Δεν λειτουργεί

1. Ακολουθείται η σωστή διαδικασία έναρξης λειτουργίας; Ανατρέξτε στην ενότητα Για να ξεκινήσετε το χλοοκοπτικό σας?
2. Τροφοδοτείται το προϊόν με ηλεκτρισμό;
3. Ελέγξτε την ασφάλεια στο βύσμα και, αν έχει και, αντικαταστήστε την.
4. Η ασφάλεια καίγεται ξανά;

### Μειωμένη δυνατότητα συλλογής γρασιδιού

1. Αποσυνδέστε από την παροχή ηλεκτρικού.
2. Καθαρίστε το εξωτερικό των εισόδων αέρα, το σωλήνα αποβολής και το κάτω μέρος του κυρίως σώματος του κοπτικού.
3. Αυξήστε το ύψος κοπής. Ανατρέξτε στην ενότητα Ρύθμιση ύψους κοπής.
4. Αν δεν διορθωθεί το πρόβλημα μειωμένης δυνατότητας συλλογής γρασιδιού:

### Αποσυνδέστε αμέσως από την παροχή ηλεκτρικού και συμβουλευτείτε το κέντρο σέρβις της GARDENA.

### Υπερβολικοί κραδασμοί

1. Αποσυνδέστε από την παροχή ηλεκτρικού.
2. Ελέγξτε ότι η λεπίδα είναι τοποθετημένη σωστά.
3. Εάν η λεπίδα έχει υποστεί ζημιά ή έχει φθαρεί, αντικαταστήστε την με μια καινούργια.

### 4. Αν εξακολουθούν να υπάρχουν κραδασμοί: Αποσυνδέστε αμέσως από την παροχή ηλεκτρικού και συμβουλευτείτε το κέντρο σέρβις της GARDENA.

### Η ώθηση του χλοοκοπτικού γίνεται δύσκολα

1. Αποσυνδέστε από την παροχή ηλεκτρικού.
2. Σε έδαφος με μακρύ γρασίδι ή σε ανισόπεδο έδαφος, το ύψος κοπής με ρυθμίζεται σε υψηλότερο επίπεδο. Ανατρέξτε στην ενότητα Ρύθμιση ύψους κοπής.
3. Βεβαιωθείτε ότι οι τροχοί μπορούν να περιστρέφονται ελεύθερα.
4. Αν το πρόβλημα δεν λυθεί:

### Αποσυνδέστε αμέσως από την παροχή ηλεκτρικού και συμβουλευτείτε το κέντρο σέρβις της GARDENA.

 Οι επισκευές διεξάγονται μόνο από τα κέντρα σέρβις της GARDENA.

## Περιβαλλοντικές Πληροφορίες

- Η συνειδητοποίηση του περιβάλλοντος πρέπει να εξετάζεται όταν πετάτε τη συσκευή κατά το 'τέλος της ζωής' της.
- Είναι απαραίτητο, ελάτε σε επαφή με τις τοπικές αρχές σας για τις πληροφορίες της διάθεσης της συσκευής.

Το σύμβολο  στη συσκευή ή στη συσκευασία του δείχνει ότι αυτή η συσκευή δεν μπορεί να επεξεργαστεί ως οικιακά απόβλητα. Αντί αυτού θα παραδοθεί στο κατάλληλο σημείο συλλογής για την ανακύκλωση του ηλεκτρικού και ηλεκτρονικού εξοπλισμού.

Με την εξασφάλιση ότι αυτή τη συσκευή πετάγεται σωστά, θα βοηθήσετε να αποτρέψετε τις πιθανές αρνητικές συνέπειες για το περιβάλλον και την ανθρώπινη υγεία, τα οποία θα μπορούσαν να προκληθούν με τον ακατάλληλο χειρισμό αποβλήτων αυτής της συσκευής. Για περισσότερες αναλυτικές πληροφορίες για την ανακύκλωση αυτής της συσκευής, παρακαλώ ελάτε σε επαφή με το τοπικό γραφείο του Δήμαρχείου σας, την υπηρεσία διάθεσης οικιακών αποβλήτων σας ή το κατάστημα όπου αγοράσατε τη συσκευή.

## Εγγύηση / Σέρβις

Η GARDENA παρέχει 2ετή εγγύηση για αυτό το προϊόν (ξεκινώντας από την ημερομηνία αγοράς). Η εγγύηση αυτή καλύπτει όλα τα σοβαρά ελαττώματα της μονάδας που μπορούν να αποδοθούν ότι οφείλονται σε αστοχία υλικού ή κατασκευής. Σύμφωνα με την εγγύηση, θα αντικαταστήσουμε ή θα επισκευάσουμε δωρεάν τη μονάδα, εάν ισχύουν τα ακόλουθα:

- Ο χειρισμός της μονάδας έχει γίνει σωστά και σύμφωνα με τις απαιτήσεις των οδηγιών λειτουργίας.
- Δεν έχει προκληθεί βλάβη στη συσκευή εξαιτίας καθαρισμού με νερό ή χημικά.

- Δεν έχει επιχειρηθεί επισκευή της μονάδας ούτε από τον αγοραστή ούτε από μη εξουσιοδοτημένους τρίτους.
- Η λεπίδα αποτελεί φθερόμενο εξάρτημα και δεν καλύπτεται από την εγγύηση. Αυτή η εγγύηση κατασκευαστή δεν επηρεάζει τις υπάρχουσες αξιώσεις εγγύησης έναντι του αντιπροσώπου / πωλητή. Εάν προκύψει βλάβη στο χλοοκοπτικό σας Powertax 32 E, επιστρέψτε την ελαττωματική μονάδα μαζί με ένα αντίγραφο της απόδειξης και μια περιγραφή της βλάβης, με ταχυδρομικά τέλη πληρωμένα από τον αποστολέα σε ένα από τα Κέντρα σέρβις της GARDENA που παρατίθενται στο πίσω μέρος των παρόντων οδηγιών λειτουργίας.

## Τεχνικά Χαρακτηριστικά

Τύπος	<b>32E</b>
Πλάτος κοπής (cm)	<b>32</b>
Ταχύτητα περιστροφής κοπτικής συσκευής (rpm)	<b>3.400</b>
Ισχύς (kW)	<b>1.2</b>
Μετρηθείσα ηχητική ισχύς L <sub>WA</sub> (dB(A))	<b>95</b>
Εγγυημένη ηχητική ισχύς L <sub>WA</sub> (dB(A))	<b>96</b>
Ακουστική πίεση L <sub>PA</sub> (dB(A))	<b>80.42</b>
Αβεβαιότητα K <sub>PA</sub> (dB(A))	<b>2.5</b>
Κραδασμοί στο χέρι/στον βραχίονα a <sub>vhw</sub> (m/s <sup>2</sup> )	<b>3.06</b>
Αβεβαιότητα K <sub>ahw</sub> (m/s <sup>2</sup> )	<b>1.5</b>
Βάρος (Kg)	<b>8.1</b>

## Меры предосторожности



При неправильном использовании газонокосилка может быть опасна! Ваша газонокосилка может причинить серьезные ранения оператору и другим людям, поэтому необходимо следовать предупреждениям и инструкциям по безопасности, чтобы обеспечить приемлемую безопасность и эффективность при использовании Вашей газонокосилки. Оператор является ответственным за следование предупреждениям и инструкциям по безопасности, указанным в этом руководстве и на газонокосилке. Никогда не используйте газонокосилку, если сборник срезанной травы или заслоны, установленные производителем, не находятся в правильном положении.

### Объяснение символов на Вашей газонокосилке



Предупреждение



Внимательно прочитайте инструкции по использованию, чтобы убедиться, что Вы поняли, как действуют все устройства управления.



Всегда держите газонокосилку на земле во время работы. Наклон или поднятие газонокосилки может вызвать выбрасывание камней.



Не подпускайте никого к месту работы. Остановите работу, если люди, особенно дети, или домашние животные, находятся в опасной зоне.



Выключите! Выньте штепсель из розетки электрической сети перед регулировкой, очисткой или если кабель запутался или был поврежден. Держите кабель в стороне от движущихся частей.



Берегитесь от опасности отрезания пальцев ног или рук. Не держите руки или ноги поблизости от вращающегося лезвия.



Лезвие продолжает вращаться после того, как газонокосилка будет выключена. Подождите, пока все детали газонокосилки полностью не остановятся перед тем, как к ним прикасаться.



Держите кабель электропитания в стороне от лезвия.

### Общие положения

1. Данную газонокосилку могут использовать дети 8 лет и старше; лица с ограниченными физическими, умственными или сенсорными способностями, а также лица, не имеющие опыта и не знакомые ранее с работой газонокосилки, если они используют изделие под надзором ответственного лица или получили указания о безопасном использовании изделия и осознают возможные неблагоприятные последствия. Запрещается позволять детям играть с изделием. Запрещается очистка и техническое обслуживание изделия детьми без надзора ответственного лица. Использование газонокосилки детьми, не достигшими возраста 16 лет, не рекомендуется.
  2. Не позволяйте детям и лицам, не ознакомленным с инструкцией, использовать устройство.
  3. Не используйте устройство, если рядом находятся другие люди (особенно дети) или животные.
  4. Используйте газонокосилку только так, как описано в инструкциях и только для целей, для которых она предназначена.
  5. Никогда не работайте с газонокосилкой, если Вы устали, больны или находитесь под воздействием алкоголя, транквилизаторов или лекарств.
  6. Оператор или пользователь несет ответственность за несчастные случаи или риск по отношению к другим людям или их собственности.
  7. Внимательно прочитайте инструкции по использованию, чтобы убедиться, что Вы поняли, как действуют все устройства управления.
- ### Электрическая часть
1. Британский институт стандартов рекомендует использование устройства защиты от токов замыкания на землю с током размыкания не больше, чем 30 мА. Даже с установленным устройством защиты от токов замыкания на землю не может быть гарантирована 100% безопасность и поэтому всегда необходимо следовать правилам безопасной работы. Проверьте Ваше устройство защиты от токов замыкания на землю каждый раз, когда Вы его используете.
  2. Перед началом использования изделия проверьте кабель на признаки повреждения или износа. Если кабель окажется дефектным, отнесите изделие в авторизованный центр обслуживания для замены кабеля.
  3. Не используйте газонокосилку, если электрические кабели повреждены или изношены.
  4. Немедленно отсоедините газонокосилку от электрической сети, если кабель разрезан или повреждена изоляция. Не дотрагивайтесь до электрического кабеля, пока газонокосилка не будет отсоединена от сети. Не чините разрезанный или поврежденный кабель. Замените его новым кабелем.
  5. Ваш электрический кабель-удлинитель должен быть развернут. Свернутые кабели могут перегреться и уменьшить эффективность работы Вашей газонокосилки.
  6. Всегда держите кабель в стороне от газонокосилки. Всегда работайте в стороне от места подачи электропитания, двигаясь туда и обратно, но никогда – кругами.
  7. Не тяните кабель вокруг острых предметов.
  8. Всегда отсоединяйте газонокосилку от розетки электрической сети перед тем, как отсоединить любой штепсель, кабельный соединитель или кабель-удлинитель.
  9. Выключите газонокосилку, выньте штепсель из розетки и проверьте, не поврежден ли или не изношен ли кабель электропитания перед тем, как сматывать кабель для хранения. Не чините поврежденный кабель, замените его новым кабелем. Используйте для замены только кабель GARDENA.
  10. Всегда тщательно сматывайте кабель, избегая образования петель.
  11. Никогда не носите газонокосилку, держа ее за кабель.
  12. Никогда не тяните за кабель, чтобы отсоединить какой-либо штепсель.
  13. Используйте только электрическое напряжение переменного тока, указанное на этикетке с характеристиками изделия.

## Меры предосторожности

14. Наши продукты обладают двойной изоляцией по стандарту EN60335. Ни при каких обстоятельствах никакие части изделия не должны быть заземлены.

### Кабели

Если используются удлинители, то их минимальные поперечные сечения должны соответствовать приведенной ниже таблице размеров.

Напряжение	Длина кабеля	Размер сечения
220-240V/ 50Hz	до 20 m	1.5 mm <sup>2</sup>
220-240V/ 50Hz	20 - 50 m	2.5 mm <sup>2</sup>

- Кабели электропитания и кабели-удлинители можно приобрести в Вашем местном авторизованном сервисном центре.
- Используйте только кабели-удлинители, специально предназначенные для применения на открытом воздухе и соответствующие одному из следующих технических условий: обычный кабель с резиновой изоляцией (60245 IEC 53), обычный кабель с поливинилхлоридной изоляцией (60227 IEC 53) или обычный кабель с полихлоропреновой изоляцией (60245 IEC 57)
- В случае повреждения короткого соединительного кабеля производитель, центр обслуживания либо квалифицированные специалисты должны заменить его во избежание несчастных случаев.

### Подготовка к работе

- При работе с газонокосилкой всегда носите крепкие ботинки и длинные брюки. Не работайте с инструментом, когда Вы босиком или в открытых сандалиях.
- Убедитесь, что на газоне нет посторонних предметов, таких как палки, камни, кости, провода и мусор, поскольку они могут быть отброшены лезвием.
- Перед использованием газонокосилки и после любого удара проверьте, нет ли знаков повреждения или износа и, если необходимо, произведите ремонт.
- Заменяйте изношенные или поврежденные лезвия вместе с крепежными деталями в комплекте (4080-20), чтобы сохранить баланс.

### Использование

- Используйте газонокосилку только при дневном свете или хорошем искусственном свете.
- Избегайте использовать Вашу газонокосилку на мокрой траве, где это возможно.
- Будьте осторожны на мокрой траве, Вы можете поскользнуться.
- На склонах будьте особенно осторожны, чтобы не поскользнуться, и носите обувь на нескользкой подошве. Не подстригайте траву на чересчур крутых склонах.
- При работе с газонокосилкой на склонах двигайтесь поперек склона, никогда – вверх и вниз.
- Будьте предельно осторожны, меняя направление при работе на склоне. Ходите, никогда не бегите.
- Во время проведения работ убедитесь, что вы занимаете удобное и безопасное положение, особенно при работе на склоне. Не используйте косилку рядом с бассейнами и садовыми прудами.
- Не делайте шагов назад во время работы. Вы

можете сплотиться.

- Никогда не косите траву, притягивая газонокосилку к себе.
- Выключайте газонокосилку перед тем, как передвинуть ее над поверхностями, другими, чем трава.
- Никогда не работайте с газонокосилкой, у которой повреждены заслоны или без заслонов, установленных на своем месте.
- Всегда держите руки и ноги в стороне от режущих поверхностей и особенно когда Вы включаете электродвигатель.
- Не подносите руки близко к желобу для выброса травы.
- Никогда не поднимайте или не несите Вашу газонокосилку, когда она работает или все еще подсоединена к источнику электропитания.
- Выньте штепсель из розетки:
  - перед тем, как оставить газонокосилку без присмотра на какое-то время;
  - перед тем, как очистить засор;
  - перед проверкой, очисткой или работой над газонокосилкой;
  - если Вы ударились о какой-либо предмет. Не используйте Вашу газонокосилку до тех пор, пока Вы не будете уверены, что она полностью в безопасном рабочем состоянии;
  - если газонокосилка начала ненормально вибрировать. Немедленно проверьте. Чрезмерная вибрация может послужить причиной ранения.

### Уход и хранение

- Предостережение: Не прикасайтесь к вращающемуся лезвию (лезвиям)
- Держите все гайки, болты и винты крепко закрученными для обеспечения безопасного рабочего состояния газонокосилки.
- Часто проверяйте сборник срезанной травы на износ и старение.
- Для безопасности замените изношенные или поврежденные детали.
- Для замены используйте только лезвие и болт лезвия, предназначенные специально для этого изделия.
- Будьте осторожны во время регулировки газонокосилки, чтобы избежать захватывания пальцев между ее движущимися и неподвижными частями.
- Храните в сухом месте, недоступном для детей. Не храните вне помещений.

Опасно! Этот инструмент создает во время работы электромагнитное поле. Это поле может при определенных обстоятельствах взаимодействовать с активными или пассивными медицинскими имплантатами. Во избежание риска серьезной или даже смертельной опасности, мы советуем людям с медицинскими имплантатами до работы с инструментом проконсультироваться с врачом или изготовителем имплантата. Не пользоваться устройством при угрозе грозы.

Опасно! При монтаже существует опасность проглатывания мелких частей и риск удушья из-за полимерного мешка. Не подпускать к месту монтажа маленьких детей.

## Где лучше всего работать с косилкой GARDENA Powermax 32 E

Косилка GARDENA предназначена для стрижки газонов в саду и около него. Не используйте косилку на склонах с углом больше чем 20°.

Во избежание травм не используйте косилку

при стрижке кустов, живой изгороди, а также при стрижке и подрезке травы или вьющихся растений на балконах и крышах. Косилку нельзя использовать для срезания ветвей или выравнивания уровня почвы.









## Varnostna navodila



V primeru, da Vašega izdelka ne boste uporabljali v skladu s temi navodili, je le-ta lahko nevaren! Vaš izdelek lahko povzroči resne poškodbe uporabniku in drugim osebam, zato je potrebno upoštevati vsa opozorila in varnostne napotke, da bi se zagotovila ustrezna varnost in učinkovitost med njegovo uporabo. Uporabnik je odgovoren za to, da se upošteva opozorila in varnostni napotki navedeni v tem priročniku in na proizvodu samem.

### Razlaga Simbolov na Vašem proizvodu



Opozorilo



Preberite navodila za uporabo in se prepričajte, da razumete vse kontrolne funkcije in njihovo delovanje.



Kosilnica mora med košnjo prilegati tlem. Ob nagibanju ali dvigovanju kosilnice lahko pride do izmeta kamenja.



Opazovalci naj se oddaljijo od kosilnice med košnjo. Ne kosite dokler so ljudje, posebno otroci ali domače živali v področju košnje.



Preden nastavljate, čistite ali advijate kabel, ali pa če ugotovite, da je kabel poškodovan, nemudoma izključite električni tok. Pazite, da ne pride kabel v območje rezila.



Pazite, da ne približate rezilu prstov na rokah ali nogah. Ne približujte se vrtečemu rezilu z rokami ali nogami.



Rezilo se ne preneha vrteti takoj po izključitvi kosilnice. Počakajte. Kosilnice se ne dotaknite preden se vsi vrteči deli aparata popolnoma ne ustavijo.



Napajalni kabel varujte pred stikom z rezilom.

### Splošna navodila

1. Ta izdelek smejo uporabljati tudi otroci, stari 8 let in več, in osebe z zmanjšanimi fizičnimi, zaznavnimi ali mentalnimi sposobnostmi ali s pomanjkanjem izkušenj in znanja, če se jih pri tem nadzoruje ali če so bile poučene glede varne uporabe izdelka in so razumele nevarnosti, ki jih lahko povzročijo uporaba izdelka. Otrokom se ne sme dovoliti, da bi se igrali z izdelkom. Otroci ne smejo čistiti in vzdrževati izdelka brez

nadzora.

**Osebam, mlajšim od 16 let, odsvetujemo uporabo tega izdelka.**

2. Nikoli ne dopustite, da bi napravo uporabljali otroci ali ljudje, ki niso seznanjeni z navodili za uporabo.
3. Ko so v bližini ljudje (še posebej otroci) ali domače živali, prenehajte uporabljati napravo.
4. Kosilnico uporabljajte samo po postopkih in v namene kot so opisani s the navodilih.
5. Kosilnice ne uporabljajte, če ste utrujeni, bolani ali ste uživali alkohol, droge ali zdravila.
6. Uporabnik ali upravljalac je odgovoren za nesreče ali ogrožanje drugih oseb ali njihove lastnine.
7. Preberite navodila za uporabo in se prepričajte, da razumete vse kontrolne funkcije in njihovo delovanje.

### Elektrika

1. Priporoča se uporaba varnostne naprave (R.C.D.) s prekinjevalcem električnega toka, katerega moč ne presega 30mA. Tudi z uporabo varnostne naprave 100% varnost ne more biti zagotovljena, zato se pri vsaki uporabi kosilnice držite navodil za varno delo. Neoporečnost varnostne naprave R.C.D. preverite pred vsako uporabo.
2. Pred uporabo preglejte, če kaže kabel znake poškodb ali staranja. Če ugotovite, da je kabel pokvarjen, izdelek odnesite na Pooblaščen servisni center na zamenjavo kabla.
3. Kosilnice ne uporabljajte, če je električni kabel poškodovan ali izrabljen.
4. Takoj izključite električni tok, če je kabel prerezan ali je poškodovana izolacija. Ne dotikajte se električnega kabla dokler ne izključite električnega toka. Prerezan ali poškodovan kabel ne popravljajte. Zamenjajte ga z novim.
5. Vaš podaljšek ne sme biti zaviti. Zaviti kabli se lahko segrejejo in zmanjšajo učinkovitost Vaše kosilnice.
6. Kabel ne približujte kosilnici. Vlecite ga vedno za seboj. Kosite v smeri od in proti priključeneu mestu kabla in nikoli krožno.
7. Ne vlecite kabla okoli ostrih predmetov.
8. Predno izključite vtičač, kabelski priključek ali podaljšek izključite električni tok.
9. Preden navijete kabel za shranitev ga preglejte, da ni poškodovan ali postaran. Poškodovanega kabla ne popravljajte ampak ga zamenjajte z novim.
10. Kabel vedno previdno zvijte in pazite, da ga ne prepognete.
11. Kosilnice nikoli ne prenašajte tako, da jo držite za kabel.
12. Ne vlecite električnega kabla potem, ko ste ga izključili iz vtičnice.

## Varnostna navodila

13. Uporablajte samo električno napetost navedeno na napisni tablici.
14. Naši izdelki so dvojno izolirani na osnovi EN60335. V nobenem primeru ne smete kakršnega koli dela izdelka ozemljiti.

### Kabli

Če uporabljate podaljške kablov, morajo ustrezati najmanjšim prečnim presekom v spodnji tabeli:

Napetost	Kabel: dolžina	Prečni preseki
220-240V/ 50Hz	do 20 m	1.5 mm <sup>2</sup>
220-240V/ 50Hz	20 - 50 m	2.5 mm <sup>2</sup>

- Električni kabli in podaljški so na razpolago v pooblaščenih GARDENA servisih za izdelke uporabne na prostem.
- Uporabite podaljške, namenjene zunanji uporabi, ki ustrezajo eni od naslednjih specifikacij: Navadna guma (60245 IEC 53), navaden PVC (60227 IEC 53) ali navaden PCP (60245 IEC 57)
- Če je kratki kabel kosilnice poškodovan, ga naj zamenja proizvajalec, njegov pooblaščen servis ali ustrezno usposobljena oseba, da se izogne nevarnostim.

### Priprava

- Med uporabo tega aparata bodite vedno obuti ali zelo zamenja proizvajalec, njegov pooblaščen servis ali ustrezno usposobljena oseba, da se izogne nevarnostim.
- Med uporabo tega aparata bodite vedno obuti ali zelo zamenja proizvajalec, njegov pooblaščen servis ali ustrezno usposobljena oseba, da se izogne nevarnostim.
- Med uporabo tega aparata bodite vedno obuti ali zelo zamenja proizvajalec, njegov pooblaščen servis ali ustrezno usposobljena oseba, da se izogne nevarnostim.
- Med uporabo tega aparata bodite vedno obuti ali zelo zamenja proizvajalec, njegov pooblaščen servis ali ustrezno usposobljena oseba, da se izogne nevarnostim.
- Med uporabo tega aparata bodite vedno obuti ali zelo zamenja proizvajalec, njegov pooblaščen servis ali ustrezno usposobljena oseba, da se izogne nevarnostim.
- Med uporabo tega aparata bodite vedno obuti ali zelo zamenja proizvajalec, njegov pooblaščen servis ali ustrezno usposobljena oseba, da se izogne nevarnostim.

### Uporaba

- Kosilnico uporabljajte samo pri dnevnih svetlobi ali zelo močni razsvetljavi.
- Če je le mogoče, se izogibajte košenju mokre trave.
- Na mokri travi Vam lahko spodrsne, zato bodite previdni.
- Posebno pazite na pobočjih in obujite nedrsečo obutev. Ne kosite zelo strmih klancev.
- Kosite prečno po pobočju, nikoli navzdol in navzgor.
- Bodite izredno previdni, kadar menjate smer na pobočju. S kosilnico hodite počasi, ne tečajte.
- Med delom, še posebej na nagljenih površinah, se prepričajte, da stojite varno in trdno na tleh. Kosilnice ne uporabljajte v bližini bazenov ali vrtnih ribnikov.
- Med košnjo ne hodite vzvratno, lahko se

- spotaknete.
- Nikoli ne kosite travo tako, da bi kosilnico vlekli proti sebi.
  - Ugasnite kosilnico predno jo potegnete preko netravnih površin.
  - Nikoli ne uporabljajte kosilnice s poškodovanimi ščitniki ali brez nameščenih ščitnikov.
  - Z rokami in nogami se ne približujte rezilnim delom aparata, posebno pri vžiganju motorja.
  - Z rokami se ne približujte kanalu za izmet trave.
  - Nikoli ne dvigujte ali prenašajte kosilnice, ko je v pogonu ali, ko je še priključena na električni tok.
  - Potegnite priključni kabel iz vtičnice:
    - preden pustite kosilnico brez nadzorstva za daljši ali krajši čas.
    - preden očistite zamašitev.
    - preden pregledujete, čistite ali delate na napravi.
    - če pri delu zadanete na trd predmet. Prenehajte z delom in se prepričajte, da je kosilnica še varna za delo.
    - če kosilnica prekomerno vibrira, prenehajte s košnjo in ugotovite vzrok. Prekomerno vibriranje lahko povzroči poškodbo.

### Vzdrževanje in shranjevanje

- Pozor: Ne dotikajte se vrtečih se rezil
- Tesno privijte vse vijake (matične in navadne) in matice, da ste sigurni, da je kosilnica pripravljena za varno delovanje.
- Zbiralnik za travo pregledjte pogosto, da nista obrabljen ali izrabljen.
- Pravočasno zamenjajte obrabljene ali poškodovane dele
- Uporabite originalne nadomestne dele, ki so specifični za ta proizvod: rezilo, pritrilni vijak rezila, distančnik in pogonsko kolo.
- Med nastavljanjem kosilnice pazite, da se s prsti ne zagostite med rezilo in ohišje.
- Shranjujte na suhem mestu in izven dosega otrok. Ne shranjujte na prostem.

Nevarnost! Ta naprava med obratovanjem povzroči nastanek elektromagnetnega polja. To polje lahko pod določenimi pogoji medsebojno učinkuje na aktivne ali pasivne medicinske vsadke. Za zmanjšanje tveganja resne ali smrtno poškodbe osebam z medicinskimi vsadki priporočamo, da pred uporabo naprave o njej povprašajo svojega zdravnika ali proizvajalca medicinskega vsadka. Naprave ne uporabljajte kadar obstaja nevarnost nevihte.

Nevarnost! Pri montaži lahko pride do zaužitja majhnih delov in obstaja nevarnost zadušitve zaradi polivinilaste vrečke. Majhni otroci ne smejo biti prisotni pri montaži.

## Kje uporabljati kosilnico GARDENA Powermax 32 E

Kosilnica GARDENA je namenjena košnji trave na vrtu in okoli njega.

Kosilnice ne uporabljajte na pobočju z nagibom, večjim od 20°.

Da bi se izognili poškodbam, kosilnice ne smete uporabljati za prirezovanje grmovja, žive meje, grmičevja, za rezanje in obrezovanje plezalk ali trave na strehah ali balkonih. Poleg tega kosilnice ne smete uporabljati za sekanje večjih ali manjših vej ali za izravnavanje tal.

## Navodila za montažo

- **Embalaža z deli za pritrditev je shranjena pod ohišjem.**

### Montaža spodnjih ročic na ohišje

1. Povlecite gumb s krili, da vijak spodnjega ročaja zaskoči v položaj, kot prikazuje **slika A**.
2. Odvijte gumb s krili.
3. Potiskajte vijak (**A2**) skozi luknjo v spodnji ročici (**A1**), dokler spodnja ročica ne pride v vdolbino (**A3**).
4. Podložko (**B1**) in gumb s krili (**B2**) postavite na vijak in pritrdite gumb s krili.
5. Postopek ponovite na drugi strani.

### Montaža zgornje ročice na spodnjo.

1. Prepričajte se, da je zgornja ročica na pravem mestu, gumb za zaklepanje na stikalni omarici pa naj bo na vrhu.
2. Prepričajte se, da sta zgornja (**C1**) in spodnja ročica (**C2**) pravilno poravnani.
3. Namestite vijak (**C3**), podložko (**C4**) in gumb s

- krili (**C5**). Pritrdite gumb s krili.
4. Postopek ponovite na drugi strani.
5. Kabel namestite na ročice s pomočjo priloženih objemk. Prepričajte se, da se kabel ne zagodzi med zgornjimi in spodnjimi ročicami.

### Montaža koša za travo

1. Jezik koša za travo potiskajte v reže koša za travo navzdol, dokler se ne zaskoči trdno v položaj (**D**)
2. Držalo koša za travo potiskajte v reže v zgornjem delu koša za travo, dokler se ne zaskoči trdno v položaj. (**E**)
3. Zgornji del koša za travo pritrdite na spodnji del koša za travo tako, da poravnate sponke (**F1**); začnite pri hrbtnem delu koša za travo. Pred pritrditvijo se prepričajte, da so vse sponke na pravem mestu (**F2**).
4. Sestavite obe polovici in se pri tem prepričajte, da so vse sponke varno pritrdjene.

## Koš za travo

### Montaža sestavljenega koša za travo na kosilnico.

1. Dvignite varnostno loputo (**G1**)
2. Prepričajte se, da je izhodna cev čista in da v njej ni delcev umazanije (**G2**)
3. Sestavljen koš za travo postavite na 2 držali (**G3**) na hrbtni strani ohišja, kot je prikazano na **sl. H**
4. Varnostno loputo pritrdite na vrh koša za travo. Prepričajte se, da je koš za travo trdno nameščen.

- **POMEMBNO! PO NAMESTITVI SE PREPRIČAJTE, DA MED VARNOSTNO LOPUTO IN KOŠEM ZA TRAVO NI VRZELI.**

- Postopek odstranjevanja je obraten postopku nameščanja.
- Pri večjih travnatih površinah, kjer nabiranje trave ni potrebno, lahko kosilnico uporabite brez koša za travo. Preverite, ali je varnostna loputa popolnoma zaprta. Oblika varnostne lopute omogoča, da pokošena trava pada navzdol za napravo.

## Prilagoditev višine rezanja

- Višina rezanja se prilagaja z dviganjem ali spuščanjem koles s pomočjo ročice za prilaganje višine (**J1**)
- Pri tem izdelku je na voljo pet višin rezanja (20 - 60 mm).

- **OPOMBA**  
Za večino trat je priporočena srednja višina. Če boste rezali prenizko, bo to vplivalo na kakovost trate, slabo pa bo tudi nabiranje.

## Zagon in zaustavitev

### Zagon kosilnice

1. Pritrdite kabel podaljška na hrbtno stran stikalne omarice (**K**)
2. Na kابل naredite zanko in jo potisnete skozi režo. (**L**)
3. Za pritrditev zanko postavite prek kljuke in kabel povlecite nazaj skozi režo (**M**).
4. Vtič vstavite v vtičnico in napravo vklopite.  
**Na stikalni omarici je gumb za zaklepanje (N1), ki onemogoča nezaželen vklop naprave.**
5. Pritisnite ter držite gumb za zaklepanje (**N1**) na stikalni

- omarici in pritisnite enega od vzvodov za vklop/izklop v smer proti zgornji ročici (**P**).
- 6. Med pritiskanjem vzvoda za vklop/izklop v smer proti zgornji ročici spustite gumb za zaklepanje (**Q**).
- **OPOMBA – Na kosilnici sta dva vzvoda za vklop/izklop. Za vklop kosilnice lahko uporabite katerega koli od njiju.**
- **POMEMBNO – Vzvodov za vklop/izklop ne uporabljajte v presledkih**

### Ustavitev kosilnice

1. Sprostite pritisk na vzvod za vklop/izklop.

## Kako kositi

1. Košnjo začnite na robu trate, ki je najbližji viru napajanja, tako da je kabel na delu trate, ki ste ga že pokosili.
2. Kosite dvakrat tedensko v rastni sezoni. Trava bo trpela, če boste na enkrat porezali več kot tretjino njene dolžine.

### Kosilnice ne preobremenite

Če kosite dolgo, debelo travo, lahko hitrost motorja

pade, slišali boste razliko v zvoku motorja. Če hitrost motorja pade, lahko pride do preobremenitve kosilnice in s tem do poškodbe. Če kosite dolgo, debelo travo, boste obremenitev zmanjšali, če pri prvem rezanju višino rezanja nastavite višje. Oglejte si razdelek "Prilagoditev višine rezanja".

## Varnostno prekinjalo

Motor je zaščiten z varnostnim prekinjalom, ki se aktivira, kadar se zagodzi rezilo ali ob preobremenitvi motorja.

Kadar se to zgodi, zaustavite napravo in izklopite vtič iz napajanja. Varnostno prekinjalo se bo ponastavilo

samo, če bo stikalo za zagon/zaustavitev izklopljeno. Odstranite morebitno oviro in počakajte nekaj minut, da se varnostno prekinjalo ponastavi; nato lahko kosilnico spet uporabljate.

## Vzdrževanje kosilnice

### Čiščenje

- **UPORABLJAJTE ROKAVICE**
- **POMEMBNO:-** Zelo pomembno je, da je kosilnica čista. Če so v katerem koli dovodu zraka ali pod ohišjem ostanki trave, je lahko to nevarno za požar.
- 1. S krtačo odstranite ostanke trave izpod ohišja (R1), iz vseh zračnih dovodov (R2), iz izhodnega kanala (R3) in iz koša za travo (R4).
- 3. Površino kosilnice obrišite s suho krpo (R5).
- **POMEMBNO:-** Za čiščenje kosilnice ne uporabljajte vode, saj jo to lahko poškoduje in razveljavi garancijo. Ne čistite s kemičnimi sredstvi, vključno z bencinom ali raztopinami, ker lahko nekatere od njih uničijo pomembne plastične

dele.

### Shranjevanje kosilnice

- Zrahljajte gumbse s krili, da lahko ročice prepognete prek izdelka (S).
- Kosilnico hranite v suhem prostoru, kjer je zaščiten pred poškodbami

### Na koncu sezone košnja/Prilava na shranjevanje

1. Če je treba, zamenjajte sonnike, matice ali vijake.
2. Kosilnico temeljito očistite.
3. Električni kabel shranite pravilno, da ne pride do poškodb.

### Priloga servisiranja

Priloga vam, da napravo servisirate vsaj enkrat na leto.

## Namigi za iskanje napak

### Izdelek nemudoma izključite iz električne napeljave

#### Izdelek ne deluje

1. Ste sledili pravilnemu postopku za zagori? Oglejte si razdelek "Zagon kosilnice"
2. Ste stroj vklopili?
3. Preverite varovalko v vložku in jo, če je pregorela, zamenjajte.
4. V primeru, da pregori tudi nova varovalka:

#### Slabo nabiranje trave

1. Stroj izključite iz električnega omrežja.
2. Očistite zunanjo stran dovodov zraka, izhodno cev in spodnjo stran ohišja.
3. Dvignite višino rezanja. Oglejte si razdelek "Prilagoditev višine rezanja".
4. Če te težave še niste rešili:

### Izdelek nemudoma izključite iz električne napeljave in se posvetujte pri storitvenem središču GARDENA.

### Prekomerno tresenje

1. Stroj izključite iz električnega omrežja.
2. Preverite, ali je rezilo pravilno pritrjeno.
3. Če je rezilo poškodovano ali obrabljeno, ga zamenjajte z novim.
4. Če tresenja niste odpravili:

### Izdelek nemudoma izključite iz električne napeljave in se posvetujte pri storitvenem središču GARDENA.

#### Kosilnico težko potiskate

1. Stroj odklopite iz električnega omrežja.
2. Če je trava dolga ali če tla niso ravna, morate višino rezanja dvigniti. Oglejte si razdelek "Prilagoditev višine rezanja".
3. Preverite, če se kolesa lahko vrtilo neovirano.
4. V primeru, da se težava ponovi:

### Izdelek nemudoma izključite iz električne napeljave in se posvetujte pri storitvenem središču GARDENA.



Popravlja lahko opravi samo servisni center GARDENA ali prodajalci, ki jih je pooblastilo podjetje GARDENA.

## Ekološki Podatki

- Kadar se nameravate znebiti proizvoda, ki je odslužil svojo delovno dobo, morate biti pozorni na varstvo okolja.
- Če je potrebno, se za informacije o tem obrnite na občino.

Znak  na produktu ali na njegovi embalaži označuje, da se s tem produktom ne sme ravnati kot z gospodinjstvenimi odpadki. Namesto tega ga je potrebno oddati na ustrezno zborno mesto, kjer reciklirajo električno in elektronsko opremo.

Z ustreznim odlaganjem tega produkta boste pomagali preprečiti možne negativne posledice za okolje in človeško zdravje, ki bi bile v nasprotnem povzročene. Glede podrobnosti o recikliranju tega produkta prosimo kontaktirajte vaš občinski svet, komunalno podjetje ali trgovino, kjer ste produkt kupili.

## Garancija/servis

GARDENA zagotavlja 2-letno garancijo za ta izdelek (od dneva nakupa). Ta garancija pokriva vse resne poškodbe enote, za katere se lahko dokaže, da so posledica napak v materialu ali izdelavi.

V času garancije bomo enoto popravili ali brezplačno zamenjali, če veljajo naslednji pogoji:

- z enoto ste ravnali pravilno in v skladu z zahtevami navodil za delovanje;
- enota ni poškodovana zaradi čiščenja z vodo ali kemikalijami.

- niti kupec niti nepooblaščen druga oseba nista poskušali popraviti enote.

Rezilo je del, ki se obrabi in ga garancija ne pokriva. Proizvajalčeva garancija ne vpliva na uporabnikove obstoječe zahteve do prodajalca v zvezi z garancijo.

Če na kosilnici Powermax 32 E pride do okvare, pokvarjeni del vrnite skupaj s kopijo računa in opisom okvare v enega od servisnih centrov GARDENA, ki so navedeni na hrbtni strani teh navodil. Poštnina mora biti plačana.

## Tehnični Podatki

<b>Tip</b>	<b>32E</b>
Širina reza (cm)	<b>32</b>
Hitrost rotacije naprave za rezanje (rpm)	<b>3.400</b>
Moč (kW)	<b>1.2</b>
Izmerjena jakost zvoka L <sub>WA</sub> (dB(A))	<b>95</b>
Zagotovljena jakost zvoka L <sub>WA</sub> (dB(A))	<b>96</b>
Zvočni tlak L <sub>PA</sub> (dB(A))	<b>80.42</b>
Negotovost K <sub>PA</sub> (dB(A))	<b>2.5</b>
Treslaji roke/dlani a <sub>rw</sub> (m/s <sup>2</sup> )	<b>3.06</b>
Negotovost K <sub>rw</sub> (m/s <sup>2</sup> )	<b>1.5</b>
Obtežiti (Kg)	<b>8.1</b>

SLOVENSKO -4

## MJERE OPREZA



Ako se ne koristi pravilno, vaš proizvod može biti opasan! Vaš proizvod može prouzročiti ozbiljne ozljede rukovatelju i ostalima, moraju se slijediti upozorenja i sigurnosne upute kako bi se osigurala umjerna sigurnost i učinkovitost pri upotrebi proizvoda. Rukovatelj je odgovoran za slijedenje upozorenja i sigurnosnih uputa u ovom priručniku i na proizvodu.

### Objašnjenje simbola na vašem proizvodu



Upozorenje



Pažljivo pročitajte upute za upotrebu kako bi bili sigurni da razumijete sve kontrole i što one čine.



Uvijek držite kosilicu na podu dok režete travu. Naginjanje ili podizanje kosilice može uzrokovati izbacivanje kamenja



Ne dozvolite pasivnim promatračima da budu u blizini. Nemojte raditi dok su ljudi, posebice djeca ili ljubimci u blizini.



Gašenje! Isključite iz struje prije prilagođavanja, čišćenja ili ako je kabel zapleten ili oštećen. Držite kabel dalje od noževa.



Pazite da ne odrežete prste na nogama ili rukama. Ne stavljajte ruke ili noge blizu rotirajuće oštrice.



Oštrica se nastavlja rotirati nakon što je aparat ugašen. Prije no što dotaknete aparat, pričekajte dok se svi njegovi dijelovi u potpunosti ne zaustave.



Držite kabele dalje od oštrice.

### Osnovno

1. Djeca starija od 8 godina mogu se koristiti proizvodom pod nadzorom ili ako su im dane upute za sigurnu upotrebu proizvoda i ako razumiju opasnosti koje mogu proizaći iz upotrebe. To vrijedi i za osobe s fizičkim, osjetilnim ili mentalnim poteškoćama ili osobama kojima nedostaje iskustvo i znanje. Djeca se ne smiju igrati s proizvodom. Čišćenje i održavanje uređaja ne smiju obavljati djeca bez nadzora. Ne preporučuje se da se proizvodom koriste osobe mlađe od 16 godina.

2. Nikad ne dozvolite djeci ili osobama koje nisu upoznate s ovim uputama da koriste uređaj.
3. Prestanite koristiti uređaj ako su ljudi, osobito djeca ili kućni ljubimci u blizini.
4. Proizvod koristite na način i samo u svrhe opisane u uputama.
5. Nikada ne koristite proizvod ako ste umorni, ili pod utjecajem alkohola, droge ili lijekova.
6. Rukovatelj ili korisnik je odgovoran za nesreće ili opasnosti koje se dogode drugim ljudima ili njihovom vlasništvu.
7. Pažljivo pročitajte upute za upotrebu kako bi bili sigurni da razumijete sve kontrole i što one čine.

### Sigurnost oko struje

1. Preporuča se upotreba naprava za rezidualnu struju (R.C.D.) sa otpusnom strujom ne jačom od 30mA. Čak i sa ugrađenim R.C.D.-om stopostotna sigurnost nije garantirana i sigurnosna pravila se moraju slijediti cijelo vrijeme. Provjerite vaš R.C.D. pri svakom korištenju.
2. Prije uporabe, pregledajte kabel ima li znakova oštećenja ili istrošenosti. Ako je kabel neispravan, odnesite proizvod u Odobreni centar za servisiranje i zatražite da zamijene kabel.
3. Ne koristite proizvod ako su električni kabeli oštećeni ili izlizani.
4. Hitno isključite iz struje ako je kabel prerezan, ili je izolacija oštećena. Ne dirajte električni kabel dok nije isključen iz struje. Ne popravljajte porezotinu ili oštećen kabel. Zamijenite ga novime.
5. Vaš produžni kabel mora biti nezavijen ili neodmotan, zamotani ili zavijeni kablovi se mogu pregrijati i smanjiti učinkovitost vaše kosilice.
6. Držite kabel što dalje od proizvoda, uvijek kosite u smjeru suprotnom od izvora električnog napajanja pokretima gore i dolje, nikada u krugovima
7. Ne povlačite kabel oko oštrih predmeta.
8. Uvijek isključite sve izvore električnog napajanja prije no što isključite bilo koji utikač, povezač kabela ili produžni kabel.
9. Isključite, odstranite utikač iz izvora električnog napajanja i pregledajte električni kabel od šteta ili starenja prije no što ga namotate i spremite. Ne popravljajte oštećeni kabel, zamijenite ga novime. Koristite samo GARDENA zamijenski kabel.
10. Uvijek namotavajte kabel pažljivo, izbjegavajući čvorove.
11. Nikada ne nosite proizvod držeći kabel.
12. Nikada ne povlačite za kabel kako bi isključili utikač.
13. Koristite samo na izmjeničnoj struji sa naponom koji je prikazan na etiketi proizvoda.
14. Naši proizvodi imaju dvostruku izolaciju do EN60335. Ni u kojem slučaju se ne smije neki dio ovog proizvoda spojiti s uzemljenjem.

## MJERE OPREZA

### Kablovi

Ako se upotrebljavaju produžni kabeli, oni moraju zadovoljiti zahtjev za minimalnim poprečnim presjekom prema donjoj tablici:

Napon	Dužina kabela	Poprečni presjek
220-240V/ 50Hz	do 20 m	1.5 mm <sup>2</sup>
220-240V/ 50Hz	20 - 50 m	2.5 mm <sup>2</sup>

- Glavni kabl i produžeci su dostupni kod vašeg mjesnog ovlaštenog servisnog centra GARDENA-a za proizvode za izvankućnu upotrebu.
- Koristite isključivo produžne kabele namijenjene uporabi na otvorenom i usklađene s jednom od sljedećih specifikacija: Obična guma (60245 IEC 53), Obični PVC (60227 IEC 53) ili Obični PCP (60245 IEC 57).
- Ako je kratki kabel za spajanje oštećen, treba ga zamijeniti proizvođač, njegov serviser ili na slični način osposobljena osoba kako bi se izbjegla opasnost.

### Priprema

- Dok upotrebljavate vaš proizvod nosite čvrstu obuću i duge hlače. Ne radite s uređajem kada ste bos ili kad nosite otvorene sandale.
- Provjerite da na travnjaku nema stranih predmeta, npr. štapova, kamenja, kostiju, žice i ostataka jer ih nož može odbaciti.
- Prije upotrebe aparata i nakon svakog korištenja provjerite da li ima znakova izlisanosti ili oštećenja i popravite ako je potrebno.
- Zamijenite izlizane i oštećene dijelove za rezanje zajedno sa njihovim dijelovima kao cijeli set (4080-20) da bi ostali u ravnoteži.

### Upotreba

- Koristite proizvod samo pri dnevnom svjetlu ili dobrom umjetnom osvjetljenju.
- Izbjegavajte upotrebu vašeg proizvoda na mokroj travi (kad je moguće).
- Budite oprezni na mokroj travi, mogli biste se okliznuti.
- Na kosinama, naročito dobro pazite kako hodate i nosite obuću u kojoj se ne klize. Ne kosite na prestrmim padinama.
- Upotrebljavajte poprečno na kosinama, nikad gore i dolje.
- Budite iznimno oprezni kada mijenjate smjer na kosinama. Hodajte, nikada nemojte trčati.
- Pazite da uvijek zauzmete siguran i stabilan položaj za vrijeme rada, a posebno na kosinama. Ne koristite kosilicu u blizini bazena ili vrtnih ribnjaka.
- Ne hodajte unatraske dok upotrebljavate svoj proizvod, mogli biste se spotaknuti.

- Nikad ne režite travu tako da vučete proizvod prema sebi.
- Isključite proizvod kada njime prelazite preko površine koja nije trava.
- Nikad ne upotrebljavajte proizvod sa oštećenim štitovima ili štitovima koji nisu na mjestu.
- Uvijek držite ruke i stopala podalje od dijelova za rezanje, a pogotovo kada palite motor.
- Ne stavljajte ruke blizu otvora za izbacivanje trave.
- Nikad nemojte držati ili nositi proizvod dok još radi ili je ukopčan u struju.
- Isključite iz struje:
  - prije ostavljanja obrezača bez nadzora, na bilo koje vrijeme;
  - prije odčepijavanja;
  - prije provjeravanja, čišćenja ili popravljanja aparata;
  - ako pogodite nešto. Ne koristite vaš obrezač dok niste sigurni da je cijeli obrezač u sigurnom radnom stanju;
  - ako proizvod počne nenormalno vibrirati. Odmah ga provjerite. Pretjerano vibriranje može uzrokovati ozljedu.

### Održavanje

- Pozor: Ne dirajte oštrice koje su okrene.
- Neka svi vijci i matice budu zategnuti kako bi se osiguralo sigurno radno stanje proizvoda.
- Često provjeravajte kutiju za travu za istrošenost ili oštećenja.
- Zamijenite oštećene ili istrošene dijelove radi sigurnosti.
- Koristite samo one rezervne i zamjenske dijelove i dodatke koji su specificirani za vaš proizvod.
- Pazite tijekom podešavanja uređaja kako biste spriječili da vam prsti budu uhvaćeni između pokretnih i nepokretnih dijelova uređaja.
- Spremite na hladno i suho mjesto van dosega djece. Ne ostavljajte vani.

**Opasnost!** Oko ovog uređaja se tijekom rada formira elektromagnetsko polje, koje pod određenim okolnostima može interagirati s aktivnim ili pasivnim medicinskim implantatima. Kako bi se izbjegao rizik od nanošenja teških i smrtonosnih ozljeda, nositeljima medicinskih implantata preporučujemo da se prije upotrebe uređaja posavjetuju s liječnikom ili proizvođačem dotičnog implantata. Nemojte upotrebljavati uređaj ako prijeti opasnost od nevremena.

**Opasnost!** Prilikom montaže može doći do gutanja malih dijelova te postoji opasnost od gušenja plastičnom vrećicom. Malu djecu držite podalje prilikom montaže.

## Gdje koristiti vašu GARDENA Powermax 32 E kosilicu

GARDENA kosilica oblikovana je za košenje travnjaka vrta.

Ne koristite kosilicu na kosinama većim od 20°.

Da biste izbjegli ozljede, kosilica se ne smije koristiti za podrezivanje grmlja i ivičnjaka, za rezanje i

podrezivanje penjačica ili trave na krovu ili u balkonskim arnima. Nadalje, kosilica se ne smije koristiti za sječu granja, pruča ili za izravnavanje nepravilnosti zemljane podloge.



## Upute za sastavljanje

### • Kutija s rezervnim dijelovima je ispod kućišta.

#### Spoj donjih ručica na kućište

1. Povucite leptirasti gumb tako da se vijak donje ručke uglavi na mjestu, kao što je prikazano na **sl. A**.
2. Odvratite leptirasti gumb.
3. Gurnite vijak (**A2**) kroz rupu u donjoj ručki (**A1**) dok se donja ručka ne uglavi u procjepu (**A3**).
4. Umetnite podlošku (**B1**) i krilnu maticu (**B2**) na vijak i zategnite krilnu maticu.
5. Ponovite s druge strane.

#### Sklop gornje ručice na donju ručicu.

1. Pazite da je gornja ručica smještena ispravno s gumbom za zaključavanje na preklapnoj kutiji prema gore.
2. Pazite da su gornja ručica (**C1**) i donja ručica (**C2**) točno poravnate.
3. Postavite vijak (**C3**), podlošku (**C4**) i krilnu maticu (**C5**). Zategnite krilnu maticu.

4. Ponovite s druge strane.

5. Postavite kabel do ručica pomoću priloženih štipalica. Pazite da kabel nije zaglavljn između gornjih i donjih ručica.

#### Sklop kutije za travu

1. Umetnite jezičac kutije za travu u utore na donjem dijelu kutije za travu dok sigurno ne upadne u svoj položaj (**D**).
2. Gurnite ručicu kutije za travu u utore na gornjem dijelu kutije za travu dok sigurno ne upadne u svoj položaj (**E**).
3. Počevši sa stražnje strane kutije za travu, postavite gornji dio kutije na donji dio poravnajući uz pomoć štipalica (**F1**). Pazite da su sve štipalice ispravno postavljene (**F2**) prije postavljanja u krajnji položaj.
4. Pričvrstite dvije polovice i pri tome pazite da su sve štipalice sigurno spojene.

## Kutija za travu

### Postavljanje kompletne kutije za travu na kosilicu.

1. Podignite sigurnosni preklapnik (**G1**).
2. Pazite da je ispušni otvor čist i bez ostataka (**G2**).
3. Smjestite kompletnu kutiju za travu na 2 pozicijske točke (**G3**) sa stražnje strane kućišta kao što je prikazano na **sl. H**.
4. Postavite sigurnosni preklapnik na vrh kutije za travu. Pazite da je kutija za travu sigurno postavljena.

### • VAŽNO ! NAKON UGRADNJE PAZITE DA NE OSTANE RAZMAK IZMEĐU SIGURNOSNOG PREKLOPNIKA I KUTIJE ZA TRAVU.

- Demontiranje je obrnuti postupak.
- Za veće travnate površine gdje nije potrebno prikupljanje trave, možete koristiti vašu kosilicu bez kutije za travu. Pazite da je sigurnosni preklapnik potpuno zatvoren. Dizajn sigurnosnog preklapnika dozvoljava da se pokošena trava izbacuje prema dolje iza uređaja.

## Podešavanje visine rezanja

- Visina rezanja podešava se podizanjem ili spuštanjem kotačića upotrebom ručice za podešavanje visine (**J1**).
- Ovaj proizvod ima pet visina rezanja (20 - 60 mm).

### • NAPOMENA

Za većinu travnjaka preporuča se srednja visina rezanja. Ako režete prenisko vaš će travnjak izgubiti kvalitetu a i prikupljanje pokošene trave će biti slabije.

## Uključivanje i isključivanje

### Da biste uključili kosilicu

1. Spojite produžni kabel na stražnju stranu preklapne kutije (**K**).
2. Kabelom oblikujte omču i ugurajte je u utor. (**L**)
3. Da bi osigurali položaj, postavite omču iznad kuke i povucite kabel natrag kroz utor (**M**).
4. Spojite utičnicu na izvor struje i uključite uređaj.

### Preklapna kutija ima gumb za zaključavanje (**N1**) da bi se izbjeglo slučajno uključivanje.

5. Pritisnite i držite gumb za zaključavanje (**N1**) na preklapnoj kutiji, a zatim stisnite jednu od

Start/Stop ručki prema gornjoj ručki (**P**).

6. Nastavite stiskati start/stop ručku prema gornjoj ručki i otpustite gumb za zaključavanje (**Q**).
- **NAPOMENA – Instalirane su dvije start/stop ručke. Bilo koja od njih može se koristiti za uključivanje kosilice.**
  - **VAŽNO – Ne koristite start/stop ručke isprekidano**

### Da biste zaustavili kosilicu

1. Popustite pritisak na Start/Stop ručku.

## Kako kositi

1. Započnite kositi rubove travnjaka koji su najbliže izvoru struje tako da se kabel proteže na travnjaku koji ste već pokosili.
2. Kosite dva puta tjedno tijekom sezone rasta, a vaš će travnjak biti oštećen ako kosite više od jedne trećine visine.

### Nemojte preopteretiti vašu kosilicu

Košenje dugačke trave može prouzročiti pad brzine

motora, koja se može opaziti zbog promjene zvuka motora. Ako brzina motora padne, razlog može biti preopterećenje vaše kosilice što može dovesti do oštećenja. Kada kosite dugačku debelu travu prvi otkos s visokom visinom rezanja će pomoći smanjenju opterećenja. Pogledajte odjeljak Podešavanje visine rezanja.

## Sigurnosni automatski prekidač

Motor ima sigurnosni automatski prekidač koji se aktivira kada se oštrica uglavi ili je kad je motor preopterećen. Kad dođe do toga, stanite i izvadite utikač iz napajanja električnom energijom. Sigurnosni automatski prekidač

se jedino može resetirati ako se otpusti start/stop poluga. Odstranite sve prepreke i pričekajte par minuta da se sigurnosni automatski prekidač resetira prije nego nastavite koristiti kosilicu.

## Održavanje vaše kosilice

### Čišćenje

- **KORISTITE RUKAVICE**
- **VAŽNO:-** Vrlo je važno da je vaša kosilica čista. Ostaci pokošene trave koji ostanu u dovodima za zrak ili ispod kucišta mogu dovesti do zapaljenja.
- 1. Metlicom uklonite travu nakupljenu ispod poklopca (R1), ostatke trave iz svih usisnih otvora (R2), otvora za izbacivanje trave (R3) i iz kutije s pokošenom travom (R4).
- 3. Obrišite površinu vaše kosilice suhom krpom (R5).
- **VAŽNO:-** Nikada ne rabite vodu za čišćenje motorne pile jer tako možete oštetiti motornu pilu i poništiti jamstvo. Ne čistite upotrebom kemikalija, uključujući petrolej ili otapala - jer mogu uništiti važne plastične dijelove.

### Čuvanje vaše kosilice

- Odvijte krilne matice kako bi omogućili da se ručice prekllope iznad uređaja (S).
  - Spremite na suho mjesto gdje se kosilica neće oštetiti
- Na kraju sezone košenja/Spremanje**
1. Ako je potrebno zamijenite šarafe, vijke, matice.
  2. Dobro očistite kosilicu.
  3. Pazite da je kabel propisno spremljen kako bi se izbjeglo oštećenje.
- Servisne Preporuke**
- Izrazito preporučamo da servisirate vaš proizvod barem jednom svakih dvanaest mjeseci.

## Natuknice za pronalaženje grešaka

### Odmah isključite iz napajanja električnom energijom

#### Ne radi

1. Jeste li slijedili točan postupak za start? Pogledajte 'Da biste uključili kosilicu'
2. Je li prekidač napajanja uključen?
3. Provjerite je li osigurač u utikaču, zamijenite ga ako je pregorio.
4. Da li osigurač i dalje pregara?:

#### Loše prikupljanje trave

1. Isključite iz napajanja električnom energijom.
2. Očistite s vanjske strane dovoda zraka, ispušni odvod i ispod kucišta.
3. Podignite visinu rezanja. Pogledajte odjeljak Podešavanje visine rezanja.
4. Ako se loše prikupljanje trave nastavi:

**Odmah isključite iz napajanja električnom energijom i obratite se vašemu GARDENA servisnom centru.**

### Preterane vibracije

1. Isključite iz napajanja električnom energijom.
2. Provjerite je li oštrica propisno postavljena?
3. Ako je oštrica oštećena ili istrošena, zamijenite je s novom.
4. Ako i dalje vibrira:

**Odmah isključite iz napajanja električnom energijom i obratite se vašemu GARDENA servisnom centru.**

### Kosilica je postala teška za guranje

1. Isključite iz napajanja električnom energijom.
2. Kod visoke trave i neravne podloge, visinu rezanja treba postaviti na veću visinu. Pogledajte odjeljak Podešavanje visine rezanja.
3. Provjerite mogu li se kotači slobodno okretati.
4. Ako se problem nastavi:

**Odmah isključite iz napajanja električnom energijom i obratite se vašemu GARDENA servisnom centru.**

 **Popravak mogu izvršiti GARDENA servisni centri ili prodajna mjesta koje je GARDENA za to ovlastila.**

## Okolišne Informacije

- Briga za okoliš mora se uzeti u obzir pri bacanju proizvoda po isteku njegovog radnog vijeka.
- Ako je potrebno, kontaktirajte lokalne vlasti za informacije o bacanju smeća.

Simbol  na proizvodu ili njegovoj ambalaži indicira da se s tim proizvodom ne smije postupati kao s otpadom iz kućanstva. Umjesto toga, mora se predati u prikladni centar za skupljanje električnih i elektroničkih uređaja za recikliranje.

Osiguravanjem pravilnog odlaganja ovog proizvoda, vi ćete pomoći u sprečavanju potencionalnih negativnih posljedica na okoliš i ljudsko zdravlje, koje bi inače bile uzročne neprikladnim odlaganjem ovog proizvoda.

Za detaljnije informacije o recikliranju ovog proizvoda, molimo kontaktirajte vaš lokalni županijski ili gradski uređ, vašu službu za odlaganje otpada ili dućan gdje ste kupili proizvod.

## Jamstvo / Servis

GARDENA jamči za ovaj proizvod 2 godine (od datuma kupnje). Ovo jamstvo pokriva sve ozbiljne kvarove uređaja za koje se može dokazati da su greške materijala ili greške proizvodnje.

Ovim jamstvom će se uređaj ili zamijeniti ili besplatno popraviti uz sjedeće uvjete:

- Uređajem se rukovalo na propisan način i održavalo prema zahtjevima navedenim u uputama za upotrebu.
- Jedinica nije bila oštećena čišćenjem vodom niti drugim kemikalijama.

- Niti kupac niti neovlaštena treća strana nisu pokušali popraviti uređaj.

Oštrica je potrošni materijal i nije pokrivena jamstvom.

Ovo jamstvo proizvođača ne poništava postojeća jamstvena potraživanja korisnik od zastupnika / prodajnog mjesta.

Ako dođe do kvara na vašoj Powermax 32 E kosilici, molimo vas da pošaljete pokvareni uređaj zajedno s kopijom računa i opisom kvara, s uplaćenom poštarinom na adresu jednog od GARDENA servisnog centra, navedenu na poledini uputa za korištenje.

## Tehnički podaci

<b>Vrsta</b>	<b>32E</b>
Širina reza (cm)	<b>32</b>
Brzina rotacije reznog uređaja (rpm)	<b>3.400</b>
Snaga (kW)	<b>1,2</b>
Izmjerena snaga zvuka L <sub>WA</sub> (dB(A))	<b>95</b>
Zajamčena snaga zvuka L <sub>WA</sub> (dB(A))	<b>96</b>
Zvučni tlak L <sub>pA</sub> (dB(A))	<b>80,42</b>
Neodređenost K <sub>pA</sub> (dB(A))	<b>2,5</b>
Vibracije ruke a <sub>hvw</sub> (m/s <sup>2</sup> )	<b>3,06</b>
Neodređenost K <sub>hvw</sub> (m/s <sup>2</sup> )	<b>1,5</b>
Težina (Kg)	<b>8,1</b>

**Безпека**



У випадку неналежного використання цей пристрій може бути небезпечним! Він може завдати серйозної шкоди особі, яка із ним працює, та оточуючим. Для того, аби забезпечити необхідну безпеку та ефективність під час роботи із цим пристроєм, слід враховувати попередження та дотримуватися вказівок щодо безпеки. Особа, яка працює із цим пристроєм, несе відповідальність за врахування попереджень і дотримання вказівок щодо безпеки, які містяться у цьому довіднику та на пристрої.

**Пояснення символів на пристрої**



Попередження



Уважно прочитайте вказівки для користувача для того, аби переконатися, що ви розумієте значення усіх важелів управління та їхню функцію.



Під час роботи пристрій завжди повинен знаходитися на землі. Якщо ви нахилитимете або підніматимете пристрій, він може викидати каміння.



Не дозволяйте іншим людям знаходитися поряд. Не працюйте з пристроєм, якщо поблизу вас є люди, особливо діти, чи домашні тварини.



Вимикайте! Виймайте штепсель із розетки, перш ніж змінити режим роботи, очистити пристрій, або у випадку, коли кабель заглутий або пошкоджений. Стенште, аби кабель не потрапив під лезо.



Бережіть пальці ніг та руки від порізів. Тримайте руки і ноги подалі від поворотного леза.



Лезо продовжує обертатися після того, як пристрій вимкнено. Перш, ніж торкатися частин пристрою, зачекайте, доки всі вони повністю не зупиняться.



Тримайте кабель живлення подалі від леза.

**Загальна інформація**

1. Діти віком від 8 років, особи з фізичними, чуттєвими або розумовими вадами або особи без достатніх досвіду і знань можуть використовувати даний виріб лише під наглядом або після отримання інструкцій щодо безпечного використання виробу та усвідомлення можливої небезпеки. Дітям забороняється гратися з виробом. Чистення й технічне обслуговування діти можуть проводити лише під наглядом дорослих. Використання виробу молодими людьми до 16 років не рекомендовано.
2. Не дозволяйте дітям або особам, які не знають правил використання, використовувати виріб.
3. Не використовуйте виріб, якщо поблизу є люди, особливо діти, або тварини.
4. Використовуйте цей пристрій лише таким методом і з такою ціллю, яка зазначена у цих вказівках.
5. Ніколи не працюйте із цим пристроєм, коли ви втомлені, хворі чи перебуваєте під впливом алкоголю, наркотиків або ліків.
6. Особа, яка використовує цей пристрій, несе

відповідальність за нещасні випадки чи шкоду, заподіюяні іншим людям або їхній власності.

7. Уважно прочитайте вказівки для користувача для того, аби переконатися, що ви розумієте значення усіх важелів управління та їхню функцію.

**Електричне живлення**

1. Рекомендується використовувати пристрій струму нульової послідовності зі струмом, який вимикається, напругою не більше 30 міліампер. Навіть якщо встановлено пристрій струму нульової послідовності, неможливо гарантувати 100-відсоткову безпеку, і під час роботи завжди слід бути максимально обережним. Під час кожного використання перевіряйте пристрій струму нульової послідовності.
2. Перед використанням перевірте кабель на наявність ознак пошкодження або експлуатаційного зношення. Якщо кабель виявився пошкодженим, віддайте виріб для заміни кабелю до вповноваженого центру обслуговування.
3. Не використовуйте пристрій, якщо електричні кабелі пошкоджені або зношені.
4. Негайно вийміть штепсель електричного пристрою із розетки, якщо кабель перерізано або його ізоляцію пошкоджено. Не торкайтеся електричного кабелю, доки електричний пристрій не буде відключено. Не ремонтуйте перерізаній чи пошкодженій кабель. Замініть його новим.
5. Кабель продовжувача не повинен бути скрученим. Скручені кабелі можуть перегріватися і знижувати ефективність роботи вашої газоносаєрки.
6. Тримайте кабель подалі від пристрою. Завжди носіть у напрямку від електричного вводу, уперед-назад, а не по колу.
7. Не обмотуйте кабель навколо гострих об'єктів.
8. Завжди виймайте штепсель із розетки, перш ніж виймати будь-яку вилку, роз'єм кабелю чи продовжувач.
9. Вимкніть, вийміть вилку з розетки та огляньте кабель електричного пристрою на предмет пошкоджень чи зношування перед змотуванням кабелю для зберігання. Не ремонтуйте пошкоджений кабель, замініть його новим. Для заміни використовуйте лише кабель GARDENA.
10. Завжди обережно змотуйте кабель, уникаючи заломів.
11. Ніколи не переносьте пристрій за кабель.
12. Ніколи не тягніть за кабель для того, аби вийняти штепсель.
13. Підключайте лише до розеток із напругою, зазначеною на маркуванні номінальної потужності пристрою.
14. Виріб має подвійну ізоляцію відповідно до стандарту EN60335. За жодних обставин до частин виробу не слід приєднувати заземлення.



## Безпека

### Кабелі

Якщо використовуються подовжувачі, вони мають відповідати вимогам до мінімального поперечного перерізу, які наведені в таблиці:

Напруга	Кабель	Поперечний переріз
220-240V/ 50Hz	до 20 m	1.5 mm <sup>2</sup>
220-240V/ 50Hz	20 - 50 m	2.5 mm <sup>2</sup>

- Розетки, кабелі та подовжувачі можна придбати у місцевому авторизованому сервісному центрі.
- Використовуйте лише подовжувачі, призначені для використання надворі та відповідати однієї з наступних специфікацій: звичайний резиновий (60245 IEC 53), звичайний ПВХ (60227 IEC 53) або звичайний ПХП (60245 IEC 57)
- Якщо короткий з'єднувальний провід пошкоджено, виробник, його агент з обслуговування чи інша уповноважена особа повинні його замінити задля уникнення ушкодження.

### Підготовка

- Під час роботи із виробом завжди одягайте міцне взуття і довгі штани. Не експлуатуйте обладнання босоніж або у відкритому взутті
- Перевідайтеся, що газон вільний від сторонніх предметів, зокрема пальців, каменів, кісток, дроту та сміття, бо вони можуть відскочити від леза.
- Перед використанням пристрою і після будь-якого впливу на нього перевіряйте наявність ознак зношування чи пошкодження та проводьте необхідний ремонт.
- Заміну зношених чи пошкоджених лез слід проводити разом із їхніми фіксаторами, що є у наборі (4080-20), аби зберегти рівновагу.

### Використання

- Використовуйте пристрій лише у денному освітленні або у потужному штучному освітленні.
- Не працюйте із пристроєм на вологій траві, якщо це можливо.
- Будьте обережні на вологій траві, аби не послизнутися.
- На схилах будьте особливо обережні, аби не послизнутися, і взувайте неслизьке взуття. Не косіть траву на надмірно крутих схилах.
- Пересувайте пристрій по поверхні схилу, а не вгору-вниз.
- Будьте особливо обережні, змінюючи напрям руху на схилі. Пересувайтесь повільною ходюю, ніколи не бігайте.
- Переконайтеся, що під час роботи, особливо на схилах, ваше положення безпечне та стійке. Не користуйтеся газонокосаркою поряд з басейнами або садовими водоймами.
- Не ходіть задом під час роботи, ви можете перевернутися за сось.

- Ніколи не косіть траву, тягнучи пристрій до себе.
- Вимикайте пристрій, перш ніж пересувати його по іншій поверхні, ніж трава.
- Ніколи не використовуйте пристрій із пошкодженими запобіжниками чи без них.
- Увімкніть двигун відповідно до інструкції і тримайте ноги подалі від леза.
- Не кладіть руки або ноги поряд або під поворотні частини.
- Ніколи не піднімайте і не переносьте пристрій, який працює або підключений до джерела струму.
- Виймайте штепсель з розетки:
  - перш, ніж залишити пристрій без нагляду упродовж певного часу;
  - перш, ніж знімати блокування;
  - перш, ніж перевіряти, чистити чи ремонтувати його;
  - якщо ви натрапили на якийсь предмет. Не використовуйте пристрій, доки не переконаєтеся, що усі його частини перебувають у безпечному робочому стані;
  - якщо пристрій починає незвично вібрувати. Негайно перевірте усе. Надмірна вібрація може заподіяти травму.

### Обслуговування і зберігання

- Увага! Не торкайтеся поворотних лез!
- Пильнуйте, аби усі гайки, болти і шурупи були щільно прикручені, аби переконаватися, що пристрій знаходиться у безпечному робочому стані.
- Часто перевіряйте ємність для збору трави на предмет зношування чи пошкоджень.
- З метою безпеки замінюйте зношені чи пошкоджені частини.
- Використовуйте для заміни лише те лезо і гвинти до нього, які призначено для цього пристрою.
- Будьте обережні під час налаштування пристрою для того, аби уникнути потраплення пальців між рухомими лезами і нерухомими частинами пристрою.
- Зберігайте у сухому місці подалі від дітей. Не зберігайте надворі.

**Небезпека!** Ця машина під час експлуатації створює електромагнітне поле. Це поле за певних умов може впливати на активні або пасивні медичні імплантати. Щоб уникнути важких або навіть смертельних травм, ми рекомендуємо особам з медични- ми імплантатами перед використанням машини звернутися за консультацією до свого лікаря або до виробника медичного імплантату. Не використовуйте пристрій у разі небезпеки наближення грози.

**Небезпека!** Під час монтажу існує загроза проковтування дрібних деталей та задусіння через поліетиленовий мішок. Не дозволяйте маленьким дітям наближатися до місця монтажу.

## Призначення газонокосарки GARDENA Powermax 32 E Mower

Газонокосарку GARDENA створено для скошування трави на садових газонах і довкола них. Не використовуйте газонокосарку на схилі, який є крутішим за 20°.

Щоб уникнути травмування, газонокосарку не можна використовувати для обрізування

кущів, огорож, чагарників, а також для обрізання та підрізання витких рослин або трави на даху чи в ящику на балконі. Крім того, газонокосарку не можна використовувати для рубання гілок або вирівнювання ґрунту.

## Інструкції зі складання

- Пакет із кріпильними деталями розташований під кришкою.

### Прикручування нижніх ручок до корпусу

1. Потягніть затискальний баранчик, доки болт нижньої ручки не встане на місце, як зображено на мал. А.
2. Відкрутіть затискальний баранчик.
3. Надіньте на болт (А2) нижню ручку отвором (А1), поки вона не увійде у паз (А3).
4. Розташуйте шайбу (В1) та крильчасту гайку (В2) на гвинті й затягніть крильчасту гайку.
5. Повторіть дії на іншому боці.

### Прикручування верхньої ручки до нижньої ручки

1. Переконайтеся, що верхню ручку правильно розташовано відносно кнопки розблокування в коробці перемикачів, що розташована нагорі.
2. Переконайтеся, що верхня ручка (С1) та нижня ручка (С2) правильно вирівняно.
3. Підженіть гвинт (С3), шайбу (С4) та крильчасту гайку (С5). Затягніть крильчасту гайку.

4. Повторіть дії на іншому боці.
5. Підженіть кабель до ручок за допомогою скоб. Переконайтеся, що кабель не затиснено між нижньою та верхньою ручками.

### Збирання емності для трави

1. Вставте шпунт емності для трави у відповідні гнізда, розташовані в нижній емності, таким чином, щоб його було зафіксовано в потрібному положенні (D) (почується клацання).
2. Пересуньте ручку емності для трави у відповідні гнізда, розташовані у верхній емності, таким чином, щоб її було зафіксовано в потрібному положенні (почується клацання). (E)
3. Починаючи із задньої частини емності для трави, розташуйте верхню емність у нижній, вирівнявши для цього скоби (F1). Переконайтеся, що всі скоби правильно розташовано (F2) перед тим, як вони будуть зафіксовані в потрібному положенні.
4. Стисніть дві половинки, переконавшись, що всі скоби надійно з'єднані.

## Емність для трави

### Приєднання зібраної емності для трави до газонокосарки

1. Підніміть запобіжну заслінку (G1)
  2. Переконайтеся, що канал для висипання трави чистий, і в ньому немає уламків (G2)
  3. Приєднайте зібрану емність для трави до двох позицій (G3) на задній частині корпусу, як зображено на рис. H
  4. Розташуйте запобіжну заслінку нагорі емності для трави. Переконайтеся, що емність надійно приєднано.
- **УВАГА! ЗАВЕРШИВСЯ, ПЕРЕКОНАЙТЕСЯ, ЩО НЕ ЗАЛИШИЛОСЯ ПРОМІЖИВ МІЖ ЗАПОБІЖНОЮ**

### ЗАСЛІННОЮ ТА ЕМНІСТЮ ДЛЯ ТРАВИ.

- Щоб зняти емність, виконайте процедуру у зворотній послідовності.
- На великих ділянках, на яких немає потреби у збиранні трави, можна використовувати газонокосарку без емності для трави. Переконайтеся, що запобіжну заслінку повністю закрито. Завдяки конструкції запобіжної заслінки скошена трава висипатиметься із задньої частини газонокосарки.

## Встановлення висоти скошування

- Висота скошування встановлюється за допомогою підняття та опускання коліс, використовуючи ванілі встановлення висоти (J1)
- Для цього виробу існує п'ять режимів висоти скошування (20 - 60 мм).

- **ПРИМІТКА**  
Середня висота скошування рекомендована для більшості газонів. Якщо висота скошування занижена, це вплине на вигляд газону та збирання трави.

## Увімкнення та вимкнення

### Увімкнення газонокосарки

1. Прикріпіть подовжувач до задньої частини коробки перемикачів (K)
2. Утворіть петлю з кабелю подовжувача й просуньте її крізь гніздо. (L)
3. Для її закріплення одягніть петлю на гак і натягніть кабель, який просунуто крізь гніздо (M).
4. Підіть штепсель до розетки та увімкніть газонокосарку.

### На коробці перемикачів розташована кнопка розблокування (N1) для запобігання випадковому увімкненню.

5. Натисніть і утримуйте кнопку розблокування (N1) на

коробці перемикачів, а після цього надавіть на один із ванелів увімкнення/вимкнення в напрямку верхньої ручки (P).

6. Надаваючи на ваніль увімкнення/вимкнення в напрямку верхньої ручки натисніть кнопку розблокування (Q).
- **ПРИМІТКА. Газонокосарка має два ванелі увімкнення/вимкнення. Будь-який з них може використовуватися для її увімкнення.**
- **УВАГА! Не смикайте ванелі увімкнення/вимкнення.**

### Вимкнення газонокосарки

1. Поверніть ваніль увімкнення/вимкнення в первинне положення.

## Скошування

1. Скошування необхідно розпочинати з краю газону, який розташований найближче до джерела живлення, таким чином кабель перебуватиме на тій частині газону, яку вже зрізано.
2. Здійснюйте скошування двічі на тиждень під час сезону зростання. Якщо за раз буде скошено більше, ніж одну третину довжини газону, це може призвести до погіршення його вигляду.

### Не перевантажуйте газонокосарку

Скошування довгої густої трави може призвести до зменшення швидкості обертів мотора (звук зміниться). Якщо швидкість обертів мотора раптово впаде, існує ризик перевантаження газонокосарки, що може спричинити пошкодження. Під час скошування довгої густої трави перший надріз зі встановленою високою висотою скошування сприятиме зменшенню навантаження. Див. розділ "Встановлення висоти скошування".

## Безпечна різка

Мотор має функцію безпечної різки, яка активується у випадку, коли лезо заклинило або у випадку перевантаження мотору. У цьому випадку зупиниться і виймуть штепсель із розетки. Безпечна різка перезавантажиться лише тоді, коли ви відпустите

ваніль пуск/стоп. Заберіть усі перешкоди і зачекайте кілька хвилин для того, аби перезавантажилася безпечна різка, і тоді зможете продовжувати користуватися газонокосаркою.



## Догляд за газонокосаркою

### Чищення

- **ВИКОРИСТОВУЙТЕ РУКАВИЦІ**
- **УВАГА!** Газонокосарка завжди має бути чистою. Скошена трава, що залишилася в будь-якому зі всмоктувачів повітря або під кришкою, може призвести до пожежі.
- 1. Щільно приберіть траву з-під кожуха (R1) та залишки трави з усіх отворів повітрязбірника (R2), викидного лотка (R3) та ящику для трави (R4).
- 3. Протріть поверхню газонокосарки сухою ганчіркою (R5).
- **УВАГА!** Ніколи не використовуйте воду для чищення газонокосарки, оскільки це може призвести до її пошкодження та анулювання гарантії на неї. Не використовуйте хімічні речовини, включно з бензином або розчинниками, тому що деякі з них можуть

пошкодити важливі пластмасові складові.

### Зберігання газонокосарки

- Послабте крильчасту гайку, щоб просунути ручки крізь виріб (S).
- Зберігайте газонокосарку в сухому місці, де вона не може бути пошкоджена.

### Наприкінці сезону скошування/Підготовка до зберігання

1. За потреби замініть гвинти та дошки.
2. Ретельно очистіть газонокосарку.
3. Переконайтеся, що електричний кабель не буде пошкоджено під час зберігання.

### Поради щодо сервісного обслуговування

Ми наполегливо рекомендуємо проводити сервісне обслуговування цього пристрою принаймні кожних дванадцять місяців або частіше у спеціалізованому центрі.

## Поради з вирішення можливих проблем

### Негайно вийміть штепсель із розетки ЗБІЙ у роботі

1. Чи була газонокосарка увімнена правильно? Див. розділ «Увімнення газонокосарки».
2. Чи увімнено живлення?
3. Перевірте запобіжник у штепселі. Замініть його в разі потреби.
4. Запобіжник продовжує горіти?

### Проблема зі збиранням трави

1. Вийміть штепсель електричного пристрою з розетки. Очистіть зовнішні частини всмоктувачів повітря, каналу для висипання трави та внутрішню частину кришки.
3. Збільшіть висоту скошування. Див. розділ «Встановлення висоти скошування».
4. Якщо проблема зі збиранням трави залишається: **Негайно вийміть штепсель із розетки та зверніться до сервісного центра GARDENA.**

### Надмірна вібрація

1. Вийміть штепсель електричного пристрою з розетки.
2. Перевірте правильність приєднання леза.
3. Якщо лезо пошкоджене або зношене, замініть його.
4. Якщо вібрація залишається:

### Негайно вийміть штепсель із розетки та зверніться до сервісного центра GARDENA.

### Газонокосарка занадто ванка для пересування

1. Вийміть штепсель електричного пристрою з розетки.
2. За умови скошування довгої трави або перебування нерівній поверхні висоту скошування слід збільшити. Див. розділ «Встановлення висоти скошування».
3. Перевірте, чи можуть колеса вільно обертатися.
4. Якщо проблема залишається:

### Негайно вийміть штепсель із розетки та зверніться до сервісного центра GARDENA.

Ремонт може здійснюватися винятково в сервісних центрах GARDENA, або дилерами, які авторизовані GARDENA.



## Інформація стосовно екологічності

- Слід враховувати вплив на екологію, розмірковуючи про утилізацію продукції, ресурс стійкості якої вичерпано.
- Якщо необхідно, зверніться до місцевої влади, аби отримати інформацію про утилізацію.

Символ  на пристрої чи на його упакуванні вказує на те, що цей пристрій не можна вважати побутовими відходами. Натомість, його слід перевозити до відповідного колектора для повторного запуску електричного та електронного

обладнання у виробництво. Переконавшись, що цей пристрій утилізовано належним чином, ви допоможете уникнути потенційних негативних наслідків для довкілля і здоров'я людини, котрі можуть бути спричинені невідповідною обробкою відходів цього пристрою. Щоб отримати детальнішу інформацію про повторний запуск цього пристрою у виробництво, зверніться, будь ласка, до своєї місцевої ради, служби утилізації побутових відходів чи у крамничцю, де ви придбали пристрій.

## Гарантія та обслуговування

Компанія GARDENA надає 2-річну гарантію на цей виріб (починаючи з дати придбання). Гарантія поширюється на всі серйозні дефекти, що стосуються виробництва та матеріалів, з яких виготовлений виріб.

Згідно з гарантією, виріб буде відремонтований або замінений безкоштовно в разі дотримання таких умов:

- Належне використання виробу та його зберігання згідно з вимогами інструкції з експлуатації.
- У процесі чищення виробу за допомогою води або хімічних речовин його не було пошкоджено.

- Відсутність спроб відремонтувати виріб покупцем або неавторизованою третьою стороною.

Лезо - це складова, яка зношується, тому на нього гарантія не поширюється.

Ця гарантія виробника не впливає на наявні претензії покупця до дилера або продавця.

Якщо з газонокосаркою Powermax 32 E сталася проблема, надішліть виріб разом із копією чеку та описом проблеми на адресу одного із сервісних центрів GARDENA, перелік яких наведено на зворотній частині цієї інструкції з експлуатації.

## Технічна характеристика

Тип	32E
Ширина зрізу (cm)	32
Швидкість обертання ріжучого пристрою (об/хв)	3.400
Потужність (kW)	1.2
Вимірjana сила звуку L <sub>WA</sub> (dB(A))	95
Гарантована сила звуку L <sub>WA</sub> (dB(A))	96
Звуковий тиск L <sub>pA</sub> (dB(A))	80.42
Невизначеність K <sub>WA</sub> (dB(A))	2.5
Вібрація кисті/руки a <sub>hvw</sub> (m/s <sup>2</sup> )	3.06
Невизначеність K <sub>ahvw</sub> (m/s <sup>2</sup> )	1.5
Вага (Kg)	8.1

## Siguranța



Dacă nu este utilizat corespunzător, acest produs poate fi periculos! Produsul poate provoca răni grave utilizatorului și persoanelor din jur, din acest motiv, trebuie respectate avertismentele și instrucțiunile privind siguranța pentru a asigura securitatea și eficiența utilizării produsului. Utilizatorul este responsabil de respectarea avertismentelor și instrucțiunilor privind siguranța din acest manual și de pe produs. Utilizați produsul numai dacă cutia pentru iarbă sau capacele de protecție livrate de producător sunt montate în poziția corectă.

### Semnificația simbolurilor de pe produsul dumneavoastră



Avertisment



Citiți cu atenție instrucțiunile de utilizare pentru a vă asigura că ați înțeles toate comenzile și rolul acestora.



În timpul utilizării, întotdeauna mențineți produsul pe sol. Înclinarea sau ridicarea produsului poate provoca aruncarea pietrelor.



Țineți spectatorii departe. Nu utilizați mașina când în apropiere se află alte persoane, în special copii sau animale de casă.



Opriti mașina! Scoateți ștecherul din priză înainte de a efectua reglări, curățire sau dacă cablul este încurcat sau deteriorat. Țineți cablul departe de elementele mobile.



Preveniți tăierea degetelor sau mâinilor. Nu apropiați mâna sau piciorul de lama rotativă.



Lama continuă să se rotească după ce mașina este oprită. Înainte să le atingeți, așteptați până când toate piesele mașinii se opresc.



Țineți cablul de alimentare la distanță de lamă.

### Generalități

1. Acest produs poate fi folosit de copiii de opt ani sau mai mari, precum și de persoanele cu dizabilități fizice, senzoriale sau mintale sau de cele lipsite de experiență și cunoștințe, sub supraveghere sau cu condiția ca acestora să le fie prezentate instrucțiunile privind utilizarea în siguranță a produsului și să fi înțeles pericolele care rezultă din utilizarea produsului. Nu permiteți copiilor să se joace cu produsul. Nu permiteți copiilor să realizeze curățarea și întreținerea produsului fără a fi supravegheați. Nu se recomandă folosirea produsului de către persoane mai tinere de 16 ani.
2. Nu permiteți niciodată copiilor sau persoanelor nefamiliarizate cu aceste instrucțiuni să utilizeze mașina.
3. Opriti utilizarea mașinii dacă în jurul dumneavoastră se află alte persoane, animale și în special copii.
4. Folosiți produsul numai în modul și pentru

funcțiile descrise în aceste instrucțiuni.

5. Niciodată nu utilizați produsul dacă sunteți obosit, bolnav sau dacă vă aflați sub influența alcoolului, drogurilor sau a medicamentelor.
6. Operatorul sau utilizatorul este responsabil pentru accidentarea sau expunerea la pericole a altor persoane sau bunuri.
7. Citiți cu atenție instrucțiunile de utilizare pentru a vă asigura că ați înțeles toate comenzile și rolul acestora.

### Electricitatea

1. Institutul de Standarde Britanic recomandă utilizarea unui dispozitiv de curent rezidual (R.C.D.) cu un curent de declanșare de cel mult 30 mA. Nici cu un dispozitiv de curent rezidual (R.C.D.) nu se poate garanta o siguranță de 100 %, din acest motiv, întotdeauna trebuie respectate măsurile privind siguranța muncii. Verificați întotdeauna dispozitivul de curent rezidual când utilizați mașina.
2. Înainte de utilizare, verificați cablul pentru depistarea semnelor de uzură sau deteriorare. Dacă se constată că un cablu este deteriorat, duceți produsul la un Centru de Service autorizat și solicitați înlocuirea cablului.
3. Nu utilizați produsul dacă cablurile electrice sunt deteriorate sau uzate.
4. Deconectați imediat alimentarea cu energie electrică dacă cablul s-a tăiat sau dacă izolația s-a deteriorat. Nu atingeți cablul electric până când nu s-a deconectat alimentarea cu energie electrică. Nu reparați un cablu tăiat sau deteriorat. Înlocuiți-l cu unul nou.
5. Prelungitorul trebuie desfăcut; cablurile înfășurate se pot supraîncălzi și pot reduce eficiența produsului.
6. Țineți cablul departe de produs, întotdeauna lucrați la distanță de punctul de alimentare, efectuați lucrarea în direcție du-te vino, niciodată circulară.
7. Nu trageți cablul în jurul obiectelor ascuțite.
8. Întotdeauna deconectați alimentarea cu energie electrică înainte de a scoate un ștecher, conector sau prelungitor.
9. **Înainte** să înfășurați cablul pentru depozitare, opriti mașina, deconectați alimentarea cu energie electrică și verificați cablurile de alimentare pentru depistarea deteriorării sau uzurii. Nu reparați cablul deteriorat, înlocuiți-l cu unul nou. Folosiți numai cablu de schimb GARDENA.
10. Întotdeauna înfășurați cu grijă cablul, evitați răsucirea.
11. Niciodată nu transportați produsul ținând de cablu.
12. Nu trageți de cablu pentru a deconecta ștecherele.
13. Folosiți numai alimentarea cu curent alternativ la tensiunea indicată pe plăcuța indicatoare a

## Siguranța

produsului.

14. Produsele noastre dispun de izolație dublă conform EN60335. În niciun caz, nu se va conecta legătura de împământare la nicio parte a produsului.

### Cablurile

Dacă se utilizează prelungitoare, acestea trebuie să fie conforme secțiunilor transversale din tabelul de mai jos:

Tensiune	Lungime cablu	Secțiune transversală
220-240V/ 50Hz	până la 20 m	1.5 mm <sup>2</sup>
220-240V/ 50Hz	20 - 50 m	2.5 mm <sup>2</sup>

- Cabluri de alimentare și prelungitoare pot fi procurate de la Centrul de service local autorizat.
- Folosiți cabluri de prelungire proiectate în mod specific pentru utilizare în aer liber și care respectă una dintre următoarele specificații: Cauciuc obișnuit (60245 IEC 53), PVC obișnuit (60227 IEC 53) sau PCP obișnuit (60245 IEC 57)
- În cazul în care firul scurt de cuplaj este deteriorat, pentru a evita pericolul, acesta trebuie înlocuit de producător, de un agent de service al acestuia sau de persoane calificate corespunzător.

### Pregătirea

- Întotdeauna purtați pantofi și pantaloni lungi în timpul utilizării produsului. Nu operați unealta în piciorul gol sau dacă purtați sandale deschise
- Asigurați-vă că pe gazon nu sunt obiecte străine, de exemplu: bețe, pietre, oase, sârmă și molozuri; ar putea fi aruncate de lamă.
- Înainte de a utiliza mașina și după orice impact, verificați-o pentru depistarea semnelor de uzură sau deteriorărilor și reparați-o dacă este necesar.
- Înlocuiți lamele uzate sau deteriorate împreună cu elementele de fixare (4080-20) pentru a păstra echilibrul.

### Utilizarea

- Utilizați produsul numai la lumina zilei sau în lumină artificială corespunzătoare.
- Evitați pe cât posibil utilizarea produsului pe iarbă umedă.
- Aveți grijă în iarbă umedă, vă puteți pierde echilibrul.
- Fiți foarte precaut privind echilibrul pe pante și purtați pantofi care nu luncă. Nu tundeți pe pante excesiv de abrupte.
- Utilizați produsul dumneavoastră de-a lungul pantei, niciodată în sus sau în jos.
- Fiți foarte precaut când schimbați direcția pe pante. Mergeți, niciodată nu alergați.
- Asigurați-vă să aveți întotdeauna o poziție sigură și stabilă în timp ce lucrați, mai ales pe suprafețe înclinate. Nu folosiți mașina de tuns iarba în apropierea piscinelor sau bazinelor de grădină.

- Nu mergeți cu spatele în timpul utilizării mașinii, este posibil să cădeți.
- Niciodată nu tăiați iarba trăgând spre dumneavoastră produsul.
- Opriți produsul înainte de a-l trece peste suprafețe neacoperite cu iarbă.
- Nu utilizați produsul cu dispozitive de protecție deteriorate sau dispozitive de protecție nemontate.
- Porniți motorul în conformitate cu instrucțiunile și cu picioarele aflate la distanță considerabilă față de lamă.
- Nu puneți mâinile sau picioarele în apropiere de sau sub piesele rotative.
- Niciodată nu ridicați sau transportați produsul când este în funcțiune sau este încă alimentat cu energie electrică.
- Deconectați alimentarea cu energie electrică:
  - înainte de a lăsa produsul nesupravegheat pentru orice perioadă de timp;
  - înainte de a curăța o înfundare;
  - înainte de a verifica, curăța sau efectua lucrări pe aparat;
  - dacă ați lovit un obiect. Nu utilizați produsul până când nu vă asigurați că produsul se află într-o stare de funcționare sigură;
  - dacă produsul începe să vibreze anormal. Efectuați imediat o verificare. Vibrațiile excesive pot provoca vătămări.

### Întreținerea și stocarea

- Atenție: Nu atingeți lama(ele) rotativă(e).
- Mențineți strânse toate piulițele, șuruburile și butoanele pentru a avea siguranța că produsul poate fi exploatat în condiții de siguranță.
- Verificați frecvent cutia pentru iarbă pentru a depista uzura sau deteriorarea.
- Pentru siguranță, înlocuiți piesele uzate sau deteriorate.
- Utilizați numai piese de schimb destinate acestui produs.
- Aveți grijă în timpul reglării produsului pentru a preveni prinderea degetelor între piesele mobile și fixe ale mașinii.
- Păstrați produsul într-un loc și uscat, inaccesibil copiilor. A nu se depozita în exterior.

**Pericol!** Această mașină generează un câmp electromagnetic în timpul funcționării. Eventual acest câmp electromagnetic poate intra în interacțiune cu implanturi medicinale active sau pasive. Pentru evita riscul unui accident serios sau mortal, recomandăm persoanelor cu implanturi medicinale ca înainte de a utiliza mașina să se adreseze medicului sau producătorului implantului. Nu folosiți aparatul în caz de pericol de furtună.

**Pericol!** La montare, piesele mici ar putea fi înghițite și există pericol de sufocare din cauza pungii din plastic. La momentul montării, țineți copiii mici departe.

## Unde să utilizați mașina de tuns iarba GARDENA Powermax 32 E

Mașina de tuns iarba GARDENA este proiectată pentru tăierea gazonului în și în jurul grădinii. Nu folosiți mașina de tuns iarba pe suprafețe mai înclinate de 20°.

Pentru prevenirea rănilor, mașina de tuns iarba nu se va utiliza pentru tăierea tufelor, gardurilor

vii, arbuștilor, pentru tăierea și receperea plantelor agățătoare sau gazonului de pe acoperișuri sau din lăzile de balcon. Suplimentar, mașina de tuns iarba nu trebuie utilizată pentru cioplirea crengilor, nulelelor sau pentru nivelarea iregularităților solului.

## Instrucțiuni de asamblare

- **Pachetul cu piesele separate este așezat sub platformă.**

### Asamblarea mânerelor inferioare pe platformă

1. Trageți butonul în formă de stea până când șurubul mânerului inferior se blochează automat, conform figurii A.
2. Deșurubați butonul în formă de stea.
3. Introduceți șurubul (A2) prin gaura din mânerul inferior (A1) până când mânerul inferior intră în canal (A3).
4. Așezați șaiba (B1) și piulița fluture (B2) pe șurub și strângeți piulița fluture.
5. Repetați pe cealaltă parte.

### Asamblarea mânerului superior pe mânerul inferior.

1. Asigurați-vă că mânerul superior este așezat corect, cu butonul de deblocare pe partea superioară a cutiei de comutatoare.
2. Asigurați-vă că mânerul superior (C1) și mânerul inferior (C2) sunt aliniate corect.
3. Fixați șurubul (C3), șaiba (C4) și piulița fluture (C5).

- Strângeți piulița fluture.
4. Repetați pe cealaltă parte.
  5. Fixați cablul pe mâner cu clemele furnizate.
- Asigurați-vă să nu fie prins cablul între mânerul superior și cel inferior.

### Asamblarea cutiei pentru iarbă

1. Glisiți limba cutiei pentru iarbă în soclurile de pe piesa inferioară a cutiei pentru iarbă până când se fixează sigur cu un clic în poziție (D).
2. Împingeți mânerul cutiei pentru iarbă în soclurile de pe piesa superioară a cutiei pentru iarbă până când se fixează sigur cu un clic în poziție (E).
3. Începând de la partea posterioară a cutiei pentru iarbă, așezați piesa superioară a cutiei pentru iarbă pe piesa inferioară, aliniind clemele (F1). Asigurați-vă că toate clemele sunt poziționate corect (F2) înainte de a fixa cele două piese cu un clic.
4. Fixați cele două piese împreună, asigurându-vă că toate clemele sunt conectate corespunzător.

## Cutia pentru iarbă

### Fixarea cutiei pentru iarbă complet asamblate pe mașina de tuns iarba.

1. Ridicați clapa de siguranță (G1)
2. Asigurați-vă că jgheabul de descărcare este curat și lipsit de impurități (G2)
3. Așezați cutia pentru iarbă complet asamblată în cele 2 puncte de fixare (G3) din partea posterioară a platformei, așa cum se arată în figura H
4. Potrivii clapa de siguranță pe partea superioară a cutiei pentru iarbă. Asigurați-vă că cutia pentru iarbă este fixată sigur.

- **IMPORTANTI DUP FIXARE, ASIGURAȚI-VĂ CĂ NU A RĂMAS NICIO BRESĂ ÎNTE CLAPA DE SIGURANȚĂ ȘI CUTIA PENTRU IARBĂ.**

- Îndepărtarea se efectuează prin procedura inversată.
- Pentru zonele mai întinse de gazon, în cazul cărora nu este necesară colectarea ierbiilor, puteți utiliza mașina de tuns iarba fără cutia pentru iarbă. Asigurați-vă că clapa de siguranță este complet închisă. Concepția clapei de siguranță permite descărcarea ierbiilor tăiate înspre jos în spatele mașinii.

## Reglarea înălțimii de tăiere

- Înălțimea de tăiere poate fi reglată prin ridicarea sau coborârea roților, folosind levierul pentru reglarea înălțimii (J1)
- Acest produs are cinci înălțimi de tăiere (20 - 60 mm).

- **NOTĂ** Pentru majoritatea suprafețelor cu iarbă este recomandată o înălțime de tăiere medie. Calitatea gazonului dumneavoastră va avea de suferit, iar colectarea va fi insuficientă dacă tăiați prea jos.

## Pomirea și oprirea

### Pentru a pomi mașina de tuns iarba

1. Atașați prelungitorul la partea posterioară a cutiei de comutatoare (K)
2. Formați o buclă pe cablu și împingeți bucla prin fantă. (L)
3. Pentru fixare, potriviți bucla peste cârlig și trageți cablul înapoi prin fantă (M).
4. Conectați mufa la priză și cuplați alimentarea.

### Cutia de comutatoare este livrată cu un buton de blocare (N1) pentru împiedicarea pomirii accidentale.

5. Apăsați și mențineți apăsată butonul de blocare (N1) de pe cutia de comutatoare, apoi strângeți unul dintre

- levierele de Pomire/Oprire spre mânerul superior (P).
6. Continuați să strângeți levierul de pomire/oprire spre mânerul superior și eliberați butonul de blocare (Q).

- **NOTĂ – Pe mașină sunt montate două leviere de pomire/oprire. Oricare dintre acestea poate fi folosit pentru pomirea mașinii de tuns iarba.**

- **IMPORTANT – Nu folosiți levierele de pomire/oprire în mod intermitent**

### Pentru a opri mașina de tuns iarba

1. Eliberați presiunea de pe levierul de Pomire/Oprire.

## Cum să tăiați iarba

1. Începeți tăiatul ierbiilor la marginea cea mai apropiată a gazonului de punctul de alimentare, astfel încât cablul să fie întins pe porțiunea deja tunsă a gazonului.
2. Tundeți iarba de două ori pe săptămână în timpul sezonului de creștere, gazonul va suferi dacă se va tăia peste o treime din lungimea sa la o ocazie.

### Nu supraîncărcați mașina de tuns iarba

Tăierea ierbiilor lungi și groase poate duce la scăderea

turației motorului, veți auzi o schimbare a zgomotului motorului. Dacă turația motorului scade, este posibil să fi supraîncărcat mașina de tuns iarba, ceea ce ar putea duce la deteriorări. Dacă tăiați iarbă lungă și groasă, o primă tăiere cu înălțimea de tăiere mai mare va ajuta la reducerea încărcării. A se vedea Reglarea înălțimii de tăiere.

## Înterupătorul de protecție

Motorul este protejat de un întrerupător de protecție care este activat când lama se blochează sau motorul este supraîncărcat. Când se întâmplă acest lucru, opriți-vă și scoateți ștecherul din priză. Întrerupătorul de protecție se

reințializează numai după ce brațul de pomire/oprire este eliberat. Îndepărtați blocajul și, înainte de a continua utilizarea mașinii de tuns iarba, așteptați câteva minute pentru reințializarea întrerupătorului de protecție.

## Întreținerea mașinii de tuns iarba

### Curățarea

#### • FOLOSII MĂNUȘI

- **IMPORTANT:** Este foarte important modul în care mențineți curățenia mașinii de tuns iarba. Bucățile de iarbă rămase în oricare dintre orificiile de admisie a aerului sau sub platformă pot constitui un pericol potențial de incendiu.
- 1. Îndepărtați iarba de sub șasiu (R1), îndepărtați resturile de iarbă din toate prizele de aer (R2), din orificiul de evacuare (R3) și din cutia de colectare a ierbii (R4) cu ajutorul unei perii.
- 2. Ștergeți suprafața mașinii de tuns iarba cu o cârpă uscată (R5).
- **IMPORTANT:** Nu folosiți niciodată apă pentru curățarea ferăstrăului cu lanț, deoarece aceasta se poate defecta, iar garanția va fi anulată. Nu curățați cu substanțe chimice, inclusiv benzină sau diluanți – unele pot distruge piese de

plastic importante.

#### Depozitarea mașinii de tuns iarba

- Slăbiți piulițele fluture pentru a putea îndoi mânerul peste produs (S).
- Depozitați mașina într-un loc uscat, unde mașina de tuns iarba este ferită de deteriorări

#### La sfârșitul sezonului de tuns iarba/Depozitarea

1. Încușiți șuruburile, piulițele și știfturile dacă este nevoie.
2. Curățați complet mașina de tuns iarba.
3. Asigurați-vă că cablul de alimentare este depozitat corespunzător pentru a preveni deteriorarea acestuia.

#### Recomandări privind întreținerea

Recomandăm cu tărie ca produsul dumneavoastră să fie întreținut cel puțin o dată la 12 luni.

## Sfaturi pentru depistarea defecțiunilor

### Decuplați imediat produsul de la rețeaua electrică

#### Mașina nu funcționează

1. Ați urmat procedura corectă de pornire? A se vedea "Pentru a porni mașina de tuns iarba"
2. Este conectată alimentarea?
3. Verificați siguranța din fișa de alimentare, dacă este arsă, înlocuiți-o.
4. Siguranța continuă să se ardă?

#### Colectare insuficientă a ierbii

1. Deconectați de la rețeaua de alimentare.
2. Curățați partea exterioară a orificiilor de admisie a aerului, jgheabul de descărcare și partea inferioară a platformei.
3. Reglați o înălțime mai mare de tăiere. A se vedea Reglarea înălțimii de tăiere.
4. Dacă colectarea insuficientă se menține:

#### Decuplați imediat produsul de la rețeaua electrică și consultați Centrul de Service GARDENA.

### Vibrații excesive

1. Deconectați de la rețeaua de alimentare.
2. Verificați dacă lama este fixată corespunzător.
3. Dacă lama este deteriorată sau uzată, înlocuiți-o cu una nouă.

4. Dacă vibrațiile se mențin:

#### Decuplați imediat produsul de la rețeaua electrică și consultați Centrul de Service GARDENA.

#### Mașina de tuns iarba este greu de împins

1. Deconectați-o de la rețeaua de alimentare.
2. În cazul ierbii lungi sau a unui teren denivelat, înălțimea de tăiere trebuie reglată într-o poziție mai ridicată. A se vedea Reglarea înălțimii de tăiere.
3. Verificați rotația liberă a roților.
4. Dacă problema se menține:

#### Decuplați imediat produsul de la rețeaua electrică și consultați Centrul de Service GARDENA.



Reparațiile se vor efectua doar de către centrele de service GARDENA sau de către dealerii autorizați de către GARDENA.

## Informații privind medii

- Se va lua în considerare responsabilitatea în ceea ce privește mediul când se trece la deșeurile produsului ajuns la "sfârșitul ciclului de viață".
- Dacă este necesar, contactați autoritatea locală pentru informații privind trecerea la deșeurii a produsului.

Simbolul  de pe produs sau de pe ambalajul său indică faptul că este posibil ca acest produs să nu poată fi tratat ca deșeu casnic. În schimb, trebuie predat la un centru de colectare a deșeurilor pentru reciclarea echipamentelor

electrice și electronice.

Asigurându-vă că acest produs a fost trecut la deșeurii în mod corect, veți ajuta la prevenirea posibilelor consecințe negative asupra mediului și sănătății umane, ceea ce se poate întâmpla în cazul tratării necorespunzătoare a acestui produs ca deșeu. Pentru mai multe informații privind reciclarea produsului, vă rugăm să contactați oficiul consiliului local, serviciul de salubritate sau magazinul de unde ați achiziționat acest produs.

## Garanție/Service

GARDENA garantează acest produs timp de 2 ani (începând cu data achiziției). Această garanție acoperă toate defectele majore ale mașinii dacă se pot dovedi defecțiunile de material sau de producție.

În perioada de garanție vom înlocui produsul sau îl vom repara gratuit dacă sunt îndeplinite următoarele condiții:

- Mașina trebuie utilizată în mod corespunzător și respectând cerințele din instrucțiunile de utilizare.
- Unitatea nu s-a defectat în urma curățării cu apă sau substanțe chimice.

- Produsul nu a fost reparat de către proprietar sau de către o unitate terță neautorizată.
- Lama este o piesă de uzură și nu este acoperită de garanție. Această garanție a producătorului nu afectează solicitările de garanție ale utilizatorului către dealer/vânzător.
- Dacă mașina de tuns iarba Powermax 32 E se defectează, returnați prin poșta plătită produsul defect împreună cu o copie a chitanței și o descriere a defectului la unul dintre centrele de service GARDENA listate pe coperta spate a acestor instrucțiuni de utilizare.

## Date Tehnice

Tip:	<b>32E</b>
Lățimea lamei (cm)	<b>32</b>
Viteza de rotație a dispozitivului de tăiere (rpm)	<b>3.400</b>
Putere (kW)	<b>1.2</b>
Nivelul puterii acustice măsurate $L_{WA}$ (dB(A))	<b>95</b>
Nivelul puterii acustice garantate $L_{WA}$ (dB(A))	<b>96</b>
Presiune sonoră $L_{PA}$ (dB(A))	<b>80.42</b>
Incertitudine $K_{ms}$ (dB(A))	<b>2.5</b>
Vibrații mână/brat $a_{hvw}$ (m/s <sup>2</sup> )	<b>3.06</b>
Incertitudine $K_{ahvw}$ (m/s <sup>2</sup> )	<b>1.5</b>
Greutatea (Kg)	<b>8.1</b>

## Güvenlik Önlemleri



Doğru kullanılmadığı takdirde bu ürün tehlikeli olabilir! Bu ürün, kullanıcıya ve başkalarına ciddi bedensel zarar verecek kapasitede olup, ürünün kullanımı sırasında makul düzeyde güvenlik ve verim sağlanması için uyarıların ve güvenlik talimatlarının izlenmesi şarttır. Kullanıcı, bu elkitabında ürün hakkında verilen uyarıları ve güvenlik talimatlarını izlemekle sorumludur.

### Ürünün üzerindeki Sembollerin tanımı



Uyarı.



Tüm kumandaları ve ne işe yaradıklarını kesin olarak anlamak için kullanıcı talimatlarını dikkatle okuyun.



Biçme yaparken çim biçme makinesinin daima zemin üzerinde olmasını sağlayın. Çim biçme makinesinin eğilmesi veya kaldırılması taşların fırlamasına neden olabilir.



Yakınlarda başkaları, özellikle çocuklar, varsa çalıştırmaktan kaçının.



Anahtarı kapatın! Ayarlama ve temizleme işlemleri yaparken ya da kablo dolaşmışsa veya hasar görmüşse fişi prizden çıkarın. Kabloyu bıçaktan uzak tutun.



Ayak uçlarının veya ellerin kopmasından sakının. Dönen bir bıçağın yakınına ellerinizi veya ayaklarınızı koymayın.



Makine kapatıldıktan sonra bıçak dönmeye devam eder. Dokunmadan önce tüm makine bileşenleri tamamen duruncaya kadar bekleyin.



Besleme kablosunu bıçaktan uzak tutun.

### Genel

1. Bu ürün, 8 ve üzeri yaşta çocukların yanı sıra, fiziki, duysal veya zihinsel engelleri bulunan ya da deneyim ve bilgi sahibi olmayan kişiler tarafından, gözetim altında ya da ürünün güvenli biçimde kullanımına dair talimatlar sağlanmış ve yol açabileceği tehlikeler anlaşılmış ise kullanılabilir. Çocukların ürünle oynamalarına izin verilmemelidir. Çocuklar tarafından, gözetim altında olmaksızın temizlik ve bakım işlemleri yapılmamalıdır. Bu ürünün 16 yaşından küçük olanlar tarafından kullanılması tavsiye edilmemektedir.
2. Hiçbir zaman çocukların veya talimatları bilmeyen kişilerin makineyi kullanmasına izin vermeyin.
3. Başta çocuklar olmak üzere yakınızdaki insanlar veya evcil hayvanlar varsa, makineyi durdurun.
4. Ürünü yalnızca bu talimatlarda anlatılan şekilde ve burada belirtilen işlevler için kullanın.
5. Ürünü yorgun, hasta ya da alkol, uyuşturucu madde ya da ilaç etkisi altında olduğunuz zaman

asla kullanmayın.

6. Başkalarına veya onların mallarına gelebilecek kaza ve zararlardan kullanıcı sorumludur.
7. Tüm kumandaları ve ne işe yaradıklarını kesin olarak anlamak için kullanıcı talimatlarını dikkatle okuyun.

### Elektriksel

1. Atma akımı 30mA'dan yüksek olmayan bir Artık Akım Cihazı (AAC) kullanılması önerilir. AAC monteli olduğunda dahi %100 güvenlik garantisi edilemez ve güvenli çalışma uygulamalarının her zaman izlenmesi şarttır. Üniteyi kullanacağınız her zaman AAC'nizi kontrol edin.
2. Kullanmadan önce, kabloları hasar veya eskime bakımından inceleyin. Kablo kusurlu olarak tespit edilirse, ürünü Yetkili Servis Merkezine götürün ve kabloların değiştirilmesini isteyin.
3. Elektrik kabloları hasarlıysa ya da yıpranmışsa, ürünü kullanmayın.
4. Kabloda herhangi bir kesik varsa ya da kabloların izolasyonu hasar görmüşse derhal ana elektrik kaynağı ile olan bağlantısını kesin. Fiş prizden çıkarılana kadar kabloya dokunmayın. Kesilmiş ya da hasarlı kabloyu tamir etmeyin. Yenisiyle değiştirin.
5. Elektrik kablosunun sargısı açılmış olmalıdır. Sarılmış haldeki kablolar aşırı ısınarak ürününüzün verimini azaltabilir.
6. Kabloyu üründen uzak tutun, kesinlikle daireler çizmeden, yukarı ve aşağı kullanarak daima güç elektrik besleme kaynağından uzakta çalışın.
7. Kabloyu keskin cisimlerin etrafından çekmeyin.
8. Herhangi bir fiş, kablo bağlantısı ya da uzatma kablosunun bağlantısını kesmeden önce daima elektrik devresinin ana şalterini kapatın.
9. Elektrik kablosunu muhafaza etmek üzere sarmadan önce makineyi kapatın, fişi prizden çekin ve kabloda hasar ya da yıpranma olup olmadığını inceleyin. Hasarlı kabloyu tamir etmeyin. Yenisiyle değiştirin. Sadece GARDENA yedek kablolarını kullanın.
10. Kabloyu daima dikkatle ve keskin kıvrımlara olanak vermeyecek şekilde sarın.
11. Ürünü asla kablodan tutup kaldırmayın ya da taşımayın.
12. Herhangi bir fişin bağlantısını esmek için asla kablodan tutup çekmeyin.
13. Ürünü sadece sınıflandırma etiketinde gösterilen AC ana şebeke voltajı ile kullanın.
14. Ürünlerimiz EN60335'e uygun olarak çift yalıtımlıdır. Bu ürünün herhangi bir kısmına hiç bir şekilde topraklama yapılmamalıdır.

### Kablolar

Uzatma kabloları kullanılıyorsa, aşağıdaki tabloda verilen minimum çapraz kesit ölçülerine uygun kablolar kullanılmalıdır:

Voltaj	Kablo uzunluk	Çapraz kesit
220-240V/ 50Hz	20 m'ye kadar	1.5 mm <sup>2</sup>
220-240V/ 50Hz	20 - 50 m	2.5 mm <sup>2</sup>

TÜRKÇE - 1



## Güvenlik Önlemleri

1. Elektrik ve uzatma kablolarını tarafından onaylanmış yerel servis merkezinizde bulabilirsiniz.
  2. Yalnızca açık havada kullanım için özel olarak tasarlanmış ve aşağıdaki standartları karşılayan uzatma kabloları kullanın: Normal kauçuk (60245 IEC 53), Normal PVC (60227 IEC 53) veya Normal PCP (60245 IEC 57).
  3. Kısa bağlantı ucu hasar görmüşse, tehlike oluşmaması için mutlaka üretici, servis merkezi veya yetkili personel tarafından değiştirilmelidir.
- Hazırlık**
1. Ünitenizi kullanırken daima koruyucu ayakkabı ve uzun pantolon giyin. Yalın ayak veya açık sandaletlerle ekipmanı çalıştırmayın.
  2. Çimde yabancı nesne, örneğin çubuk, taş, kemik, tel ve kalıntı olmadığından emin olun; bu nesnelere bıçağın etkisi ile savrulabilir.
  3. Makineyi kullanmadan önce ve herhangi bir darbeden sonra, ünitenizde yıpranma ya da hasar olup olmadığını kontrol edip, gerekiyorsa tamir edin.
  4. Dengeyi sağlamak için yıpranmış veya hasarlı bıçakları tespitleme birimleri ile birlikte gruplar halinde değiştirin. (4080-20)

### Kullanım

1. Ürünü sadece gün ışığında veya iyi derecede yapay ışıkta kullanın.
2. Ürününüzü mümkün mertebe ıslak çimenlerde çalıştırmaktan kaçının.
3. ıslak çimenlere dikkat edin, ayağınız kayabilir.
4. Yokuşlarda ayağınızın kaymamasına ayrıca dikkat edin ve kaymayan ayakkabı giyin. Aşırı dik yamaçlarda biçme yapmayın.
5. Yokuşların çapraz yüzeyi boyunca kullanın, kesinlikle yukarı ve aşağı kullanmayın.
6. Yokuşlarda yön değiştirirken azami ölçüde dikkat edin. Yürüyün kesinlikle koşmayın.
7. Özellikle eğimli yerlerde olmak üzere çalışmadan önce her zaman güvenli ve sağlam bir duruş pozisyonu aldığınızdan emin olun. Çim biçme makinesini yüzme havuzu veya bahçe havuzlarının yakınında kullanmayın.
8. Ürününüzü çalıştırırken geriye doğru yürümeyin, devirebilirsiniz.
9. Ürünü kendinize doğru çekerken azami ölçüde dikkatli olun.
10. Çimler dışında farklı yüzeylerde ürününüzü itmeden önce şalteri devre dışı bırakın.
11. Hasarlı veya yerinde olmayan koruma donanımları ile ürünü kesinlikle çalıştırmayın.

12. Motoru talimatlara göre ve ayağınız bıçaktan uzakken açın.
13. Dönen parçaların yakınında veya altında el veya ayaklarınızı bulundurmayın.
14. Çalışırken veya hala şebekeye bağlı iken ürünü kesinlikle kaldırmayın veya taşımayın.
15. Eğer herhangi bir nesneye çarparsanız:
  - herhangi bir süre için ürünü tek başına bırakmadan önce;
  - Bir engeli temizlemeden önce;
  - Alet üzerinde kontrol, temizlik veya çalışma yapmadan önce;
  - şebekeden fişi ayırın. Eğer ürün anormal titreşmeye başlarsa, tüm ürünün emniyetli işletme durumu içinde olduğuna emin oluncaya kadar ürününüzü kullanmayın.
  - Hemen kontrol edin. Aşırı titreşim yaralanmaya neden olabilir.

### Bakım ve depolama

1. Dikkat: Dönen bıçaklara dokunmayın.
2. Ürünün, emniyetli çalışma durumu içinde olduğuna emin olmak için tüm somunların, civataların ve vidaların sıkı olmasını sağlayın.
3. Yıpranma veya bozulma için çim kutusunu torbasını sık sık kontrol edin.
4. Yıpranmış veya hasarlı parçaları emniyet için değiştirin.
5. Sadece bu ürüne özgü yedek parçaları kullanın.
6. Makinenin hareketli kesim parçaları ve sabit parçaları arasına parmakların girmesini önlemek amacıyla ürünün ayarlanması sırasında dikkatli olun.
7. Kuru bir yerde ve çocukların ulaşamayacağı şekilde saklayın. Açık alanlarda depolamayın.

**Tehlike!** Bu makine işletim sırasında elektromanyetik bir alan oluşturmaktadır. Bu alan belirli koşullar altında aktif veya pasif tıbbi implantlarla etkileşime girebilir. Ciddi veya ölümcül bir yaralanma tehlikesini önlemek için tıbbi implantlara sahip kişilerin makineyi çalıştırmadan önce doktorlarına veya tıbbi implant üreticisine başvurmasını öneriyoruz. Yağış tehlikesi olduğunda aleti kullanmayın.

**Tehlike!** Montaj esnasında ufak parçalar yutulabilir ve polietilen torba nedeniyle boğulma tehlikesi mevcuttur. Küçük çocukları montaj esnasında uzak tutun.

## GARDENA Powermax 32 E Çim Biçme Makinesinin Kullanılabileceği Yerler

GARDENA çim biçme makinesi, bahçe içindeki ve çevresindeki çimlerin kesilmesinde kullanılmak üzere tasarlanmıştır. Çim biçme makinesini, azami 20°den daha eğimli yerlerde kullanmayın.

Olası yaralanmaları önlemek amacıyla çim biçme makinesi çalı, çit, fundalık budamak, çatı veya balkon kafeslerindeki sarmaşık veya çimleri kesmek ya da budamak için kullanılmamalıdır. Çim biçme makinesi ayrıca dal ve sürgünleri budamak veya topraktaki engelleri düzeltmek için kullanılmamalıdır.

## Montaj Talimatları

- **Ayrı Parçalar Ambalajı, gövdenin altında bulunmaktadır.**
- Alt Kolların Gövdeye Monte Edilmesi**
- 1. Kanatlı düğmeyi alt kol sürgüsü **Şekil A'da** gösterilen şekilde yerine sıkıca geçene kadar çekin.
- 2. Kanatlı düğmeyi döndürerek çıkarın.
- 3. Sürgüyü **(A2)** alt koldaki delik içerisinden **(A1)**, alt kol girişine oturuncaya kadar yerleştirin **(A3)**.
- 4. Pulu **(B1)** ve kanat düğmesini **(B2)** civataya takın ve kanat düğmesini sıkılayın.
- 5. Aynı işlemi diğer tarafta tekrarlayın.
- Üst Kolun Alt Kola Monte Edilmesi.**
- 1. Üst kolun, üst kısımda bulunan şalter kutusundaki kilit düğmesiyle doğru konuma yerleştirildiğinden emin olun.
- 2. Üst kol **(C1)** ve alt kolun **(C2)** doğru hizalandığından emin olun.

- 3. Vidayı **(C3)**, pulu **(C4)** ve kanat düğmesini **(C5)** yerine takın. Kanat düğmesini sıkılayın.
- 4. Aynı işlemi diğer tarafta tekrarlayın.
- 5. Ürünle birlikte verilen klipsleri kullanarak kabloyu kollara takın. Kablonun üst ve alt kolun arasında sıkışmadığından emin olun.

### Çimlen Haznesinin Monte Edilmesi

- 1. Çimen haznesi dilini, **(D)** konumuna oturana kadar alt çimen haznesinin yuvalarına kaydırın.
- 2. Çimen haznesi kolunu, yerine oturana kadar üst çimen haznesinin yuvalarına itin. **(E)**
- 3. Çimen haznesinin arka kısmını kontrol edip klipsleri **(F1)** hizalayarak üst çimen haznesini alt çimen haznesine takın. Tüm klipslerin yerine oturmadan önce doğru konumda **(F2)** olduklarından emin olun.
- 4. Tüm klipslerin sıkıca takıldığından emin olarak haznenin iki yarısını birbirine geçirin.

## Çimlen Haznesi

### Tamamen Monte Edilen Çimlen Haznesinin Çim Biçme Makinesine Takılması.

- 1. Güvenlik kulakçığını **(G1)** kaldırın
- 2. Tahliye kanalının temiz olduğundan ve kalıntı içermediğinden emin olun **(G2)**
- 3. Şekil H'de gösterildiği gibi, tamamen monte edilen çimlen haznesini gövdenin arkasındaki 2 noktaya **(G3)** yerleştirin.
- 4. Güvenlik kulakçığını çimlen haznesinin üstüne yerleştirin. Çimen haznesinin sıkıca takıldığından emin olun.

- **ÖNEMLİ - MONTAJIN ARDINDAN GÜVENLİK KULAKÇIĞI VE ÇİMEN HAZNESİ ARASINDA BOŞLUK KALMADIĞINDAN EMİN OLUN.**
- Üniteyi sökerken bu işlemin tersi izlenir.
- Çimen toplamanın gerekmediği büyük çim alanlarda, çim biçme makinenizi çimen haznesini takmadan kullanabilirsiniz. Güvenlik Kulakçığının tamamen kapatıldığından emin olun. Güvenlik kulakçığının tasarımı, kesilen çimlen makinenin arkasından aşağı boşaltılmasını sağlar.

## Kesme Yüksekliği Ayarı

- Kesme yüksekliği, yükseklik ayarlama kolu **(J1)** kullanılarak tekerlekler yükseltilecek veya alçaltılarak ayarlanır.
- Bu üründe beş kesme yüksekliği kullanılabilir (20-60 mm).

- **NOT:** Çoğu çim alanları için orta düzey kesme yüksekliği önerilir. Çimler çok düşük bir kesme yüksekliği kullanılarak kestiginizde, çimlerin kalitesi bozulur ve kesilen çimler rahat toplanamaz.

## Çalıştırma ve Durdurma

### Çim Biçme Makinenizi Çalıştırmak için

- 1. Uzatma kablosunu şalter kutusunun arkasına **(K)** bağlayın.
- 2. Kablodan bir ilmek oluşturun ve ilmeği yuvaya itin. **(L)**
- 3. Sabitlemek için, ilmeği kancaya takın ve kablo yuvadan **(M)** geri çekin.
- 4. Fişi prize takın ve makineyi açın.
- Şalter kutusu, makinenin yanlışlıkla açılmasını önlemek amacıyla bir kilit düğmesi (N1) ile donatılmıştır.**
- 5. Şalter kutusundaki kilit düğmesini **(N1)** basılı tutun ve ardından Çalıştır/Durdur kollarından birini üst kola **(P)** doğru sıkın.

- 6. Çalıştır/durdur kolunu üst kola doğru bastırmaya devam edin ve kilit düğmesini **(Q)** serbest bırakın.
- **NOT - Takılı iki adet çalıştır/durdur kolu bulunmaktadır. Çim biçme makinesini çalıştırmak için ikisi de kullanılabilir.**
- **ÖNEMLİ - Çalıştır/durdur kollarını aralıklı olarak kullanmayın**

### Çim Biçme Makinenizi Durdurmak için

- 1. Çalıştır/Durdur koluna uyguladığınız basıncı serbest bırakın.

## Çim Biçme Yöntemi

- 1. Kablonun önceden kesmiş olduğunuz çimlen üzerinde kalması için çimi elektrik bağlantısına en yakın kenarından biçmeye başlayın.
- 2. Büyüme sezonunda çimi haftada iki kez kesin, bir defada üçte birinden fazlası kesildiğinde çimleniz zarar görür.

motor sesinde bir farklılık hissedersiniz. Motor hızı düşerse, makinenizin zarar görmesine yol açabilecek aşırı yüklenme oluşur. Uzun kalın çimleri keserken, çimlerin önce kesme yüksekliğinde kesilmesi motora binen yükün azalmasına yardımcı olacaktır. BKz. Kesme Yüksekliği Ayarı.

### Çim Biçme Makinenize Aşırı Yükleme Yapmayın

Uzun kalın çimlerin biçilmesi, motor hızını düşürebilir,

## Emniyetli Kesme

Bıçak sıkıştığında veya motor aşırı yüklendiğinde etkinleşen bir Emniyetli Kesme birimi tarafından motor korunmaktadır. Bu durum ortaya çıktığında, durdurun ve güç beslemesinden fişi çıkartın. Emniyetli Kesme birimi sadece başlat/durdur kolu

birakıldığında sıfırlanacaktır. Biçme makinesini kullanmaya devam etmeden önce herhangi bir engeli temizleyin ve Emniyetli Kesme biriminin sıfırlanması için birkaç dakika bekleyin.

## Çim Biçme Makinenizin Bakımı

### Temizleme

- **EL DİVEN KULLANIN**
- **ÖNEMLİ:** Çim biçme makinenizin temiz tutulması çok önemlidir. Hava girişlerinin veya gövdenin altında çim birikmesi, olası bir yangın tehlikesi doğurur.
- 1. Üst kısmın altındaki çimleri giderin (**R1**); tüm hava girişlerindeki (**R2**), boşaltma kanalındaki (**R3**) ve çim kutusundaki (**R4**) çim kırıntıları fırça ile giderin.
- 2. Kuru bir bezle (**R5**) çim biçme makinenizin yüzeyini silin.
- **ÖNEMLİ:** Çim biçme makinesine hasar verebileceğinden ve garantiyi geçersiz kılacağından, çim biçme makinenizi temizlemek için asla su kullanmayın. Petrol veya çözücü gibi kimyasal maddeler kullanmayın, bazı kimyasallar makinedeki

önemli plastik parçaların erimesine neden olabilir.

### Çim Biçme Makinenizin Saklanması

- Kolların ürün üzerinde (**S**) katlanmasını sağlamak için kanat düğmelerini gevşetin.
  - Makinenizin zarar görmeyeceği kuru bir yerde saklayın
- Çim Sezonunun Sonunda/Saklamak Üzere Kaldırma**
1. Gerekirse cıvataları, somunları veya vidaları değiştirin.
  2. Çim biçme makinenizi iyice temizleyin.
  3. Zarar görmesini önlemek için elektrik kablosunun düzgün bir şekilde saklandığından emin olun.

### Servis Önerileri

Ürününüzün en az on iki ayda bir, profesyonel uygulamalarda ise daha sık olarak.

## Arıza Bulma İpuçları

### Derhal ana elektrik şebekesinden çıkartın

#### Çalıştırma Anzaları

1. Doğru Çalıştırma işlemini izlediniz mi? Bkz. 'Çim Biçme Makinenizi Çalıştırmak için'
2. Güç Açık mı?
3. Fişteki sigortayı kontrol edin, sigorta atmışsa yenisiyle değiştirin.
4. Sigorta atmaya devam ediyor mu?:

#### Çimler Yeterince Toplanmıyor

1. Makineyi elektrik prizinden çıkartın.
2. Hava girişlerinin dış yüzeyini, tahliye kanalını ve gövdenin alt kısmını temizleyin.
3. Daha yüksek bir kesme yüksekliğine ayarlayın. Bkz. Kesme Yüksekliği Ayarı.
4. Çim toplama sorunu devam ediyorsa:

**Derhal ana elektrik şebekesinden çıkartın ve GARDENA Servis Merkezine başvurun.**

### Aşın Titreme

1. Makineyi elektrik prizinden çıkartın.
2. Bıçağın düzgün takıldığını kontrol ettiniz mi?
3. Bıçak hasarlıysa veya aşınmışsa, yenisiyle değiştirin.
4. Titreme devam ediyorsa:

**Derhal ana elektrik şebekesinden çıkartın ve GARDENA Servis Merkezine başvurun.**

### Çim biçme makinesi zorla itiliyor

1. Makineyi elektrik prizinden çıkartın.
2. Uzun çimli veya engebeli zeminlerde, kesme yüksekliği daha yüksek bir konuma yükseltilmelidir. Bkz. Kesme Yüksekliği Ayarı.
3. Tekerleklerin serbestçe döndüğünü kontrol edin.
4. Sorun devam ediyorsa:

**Derhal ana elektrik şebekesinden çıkartın ve GARDENA Servis Merkezine başvurun.**



**Onarım çalışmaları, yalnızca GARDENA servis merkezleri veya GARDENA tarafından onaylanan satıcılar tarafından yürütülebilir.**

## Çevreye İlişkin Bilgiler

- Ürün, ömrü sonunda bertaraf edilirken, çevre koruma hususları göz önüne alınmalıdır.
- Gerekliğinde, bertaraf etme bilgileri için bulunduğunuz yerdeki yetkili makamlara başvurun.

Ürünün ya da ambalajının üzerindeki  sembolü, bu üründen evlerden çıkan olağan atık madde muamelesi yapılamayacağını belirtir. Bu ürün bertaraf edileceği zaman, elektrikli ve elektronik cihazların geri dönüşümünü sağlamak

için uygun toplama noktasına götürülmelidir. Bu ürünün gerektiği gibi bertaraf edilmesini sağlayarak çevre ve insan sağlığı için oluşturacağı muhtemel olumsuz sonuçların önlenmesine yardım etmiş olacaksınız. Aksi takdirde, bu ürün için uygun olmayan atık madde muamelesi yapıldığında yukarıda sözü edilen olumsuz sonuçlar meydana gelebilir. Bu ürünün geri dönüşümü hakkında daha ayrıntılı bilgi için lütfen bulunduğunuz yerdeki geri dönüşüm bürosuna, çöp toplama servisine ya da ürünü satın aldığınız mağazaya danışın.

## Garanti / Servis

GARDENA, bu ürün için 2 yıl garanti vermektedir (satın alma tarihinden itibaren geçerlidir). Bu garanti, ünitadaki malzeme veya üretim hatası olduğu kanıtlanabilen tüm ciddi hataları kapsar.

Garanti kapsamı dahilinde, aşağıdaki koşullar geçerli olmak kaydıyla üniteyi değiştirir veya onarırız:

- Ünite, düzgün bir şekilde ve çalışma talimatları gereksinimlerine uygun şekilde kullanılmış olmalıdır.
- Ünite su veya kimyasallarla temizlemeden dolayı hasar görmemiştir.

- Satın alan şahıs veya yetkisiz herhangi bir üçüncü şahıs üniteyi tamir etmeye çalışmamıştır.
- Bıçak, aşınan bir parçadır ve garanti dahilinde tutulmaz. Bu üretici garantisini, kullanıcının bayi/satıcı ile ilgili mevcut garanti taleplerini etkilemez.
- Powermax 32 E Çim Biçme Makinenizde bir arıza meydana gelirse, lütfen arızalı üniteyi makbuz ve arıza açıklamasının bir kopyası ile birlikte, posta ücreti ödenmiş bir şekilde bu çalışma talimatlarının arkasında listelenen GARDENA Servis Merkezlerinden birine iade edin.

## Teknik Veriler

<b>Tip</b>	<b>32E</b>
Kesim Genişliği (cm)	<b>32</b>
Kesim Aygıtının Dönüş Hızı (rpm)	<b>3.400</b>
Güç (kW)	<b>1.2</b>
Ölçülen Ses Gücü $L_{WA}$ (dB(A))	<b>95</b>
Garanti Edilen Ses Gücü $L_{WA}$ (dB(A))	<b>96</b>
Ses Basıncı $L_{pA}$ (dB(A))	<b>80.42</b>
Belirsizlik $K_{pA}$ (dB(A))	<b>2.5</b>
EI / Kol Titreşimi $a_{hvw}$ ( $m/s^2$ )	<b>3.06</b>
( $m/s^2$ ) belirsizlik $K_{ahw}$	<b>1.5</b>
Ağırlık (Kg)	<b>8.1</b>

## Безопасност



Ако не се използва правилно, този продукт може да е опасен! Този продукт може да причини сериозно нараняване на оператора и други лица, предупрежденията и инструкциите за безопасност трябва да се спазват, за да се гарантира безопасност и ефективност при употреба на продукта. Отговорност за спазването на предупрежденията и инструкциите за безопасност, описани в това ръководство и върху продукта, носи операторът.

### Обяснение на символите върху продукта



Предупреждение



Прочетете инструкциите за потребителя внимателно, за да се убедите, че разбирате всички управления и тяхното предназначение.



При работа продуктът трябва винаги да е върху земята. Накланянето или повдигането на продукта може да доведе до изхвърляне на камъни.



Другите лица трябва да стоят настрани. Не работете, ако наоколо има хора, особено деца или кучета



Изключете! Извадете щепсела от захранването, преди да регулирате, почиствате, или ако кабелът е повреден или се е оглеел. Дръжте кабели настрани от ножа.



Внимавайте да не си срежете пръстите на краката или ръцете. Не поставяйте ръцете си или краката в близост до въртящия се нож.



Ножът продължава да се върти след изключване на машината. Изчакайте пълното спиране на всички компоненти на машината, преди да ги докосвате.



Дръжте кабели далеч от режещи части

### Общи условия

1. Този продукт може да се използва от деца на и над 8-годишна възраст, както и от лица с физически, сетивни или умствени увреждания или с липса на опит и знания, ако са под надзор или са преминали инструктаж относно безопасното използване на продукта. На деца не трябва да се позволява да си играят с продукта. Почистването и поддръжката от потребителя не трябва да се извършва от деца без надзор. Използването на този продукт от младежи под 15-годишна възраст не се препоръчва.
  2. Никога не позволявайте на деца или хора, които не са запознати с употребата, да използват машината.
  3. Спрете машината, когато около Вас има хора, особено деца, или домашни животни.
  4. Използвайте продукта само по начин и за функциите, описани в настоящите инструкции.
  5. Никога не работете с продукта, когато сте уморени, болни или под въздействието на алкохол, наркотици или лекарства.
  6. Операторът или потребителят е отговорен за инциденти или рискове, свързани с други лица или тяхна собственост.
  7. Прочетете инструкциите за потребителя внимателно, за да се убедите, че разбирате всички управления и тяхното предназначение.
- ### Електрическа част
1. Препоръчва се използването на прекъсвач (R.C.D.) с изключващ ток не повече от 30mA. Даже при инсталиран R.C.D. 100% безопасност не може да бъде гарантирана и практиката за безопасна работа трябва винаги да се спазва. Проверявайте прекъсвача винаги, когато го използвате.
  2. Преди употреба разгледайте кабела за следи от повреда или износване. Ако откриете дефекти по кабела, занесете го в оторизиран сервизен център и помолете да бъде сменен.
  3. Не използвайте продукта, ако електрическите кабели са повредени или износени
  4. Веднага го изключете от захранваща мрежа, ако кабелът е прерязан, или изолацията е повредена. Не докосвайте електрически кабел преди изключване на захранването. Не ремонтирайте срязан или повреден кабел. Заменете го с нов.
  5. Вашият удължаващ кабел трябва да е размотан, намотаните кабели могат да прегреят и да снижат ефективността на вашата косачка.
  6. Дръжте кабели далеч от продукта, работете винаги от мястото на захранване, като се движите нагоре и надолу, никога кръгово.
  7. Не влачете кабели около остри обекти.
  8. Винаги изключвайте захранването, преди издърпване на какъвто и да е щепсел, кабелен съединител или удължителен кабел.
  9. Изключете, извадете щепсела от мрежата и огледайте захранващия кабел за повреди или остаряване преди да го навиете за съхранение. Не ремонтирайте повреден кабел, заменете го с нов. Използвайте само GARDENA кабел за подмяна.
  10. Винаги навивайте кабела внимателно, като избягвате усукването му, или образуването на възли.
  11. Никога не дърпайте машината за кабели.
  12. Никога не дърпайте кабела, за да извадите щепсела.
  13. Използвайте само AC захранване с напрежение, както е посочено върху табелката на продукта.
  14. Нашите продукти са двойно изолирани по стандарт EN60335. При никакви обстоятелства не бива да се позволява заземяване да бъде свързано с която и да е част на продукта.

## Безопасност

### Кабели

Ако се използват удължители, те трябва да съответстват на минималните сечения от таблицата по-долу:

Напрежение	Кабелна дължина	Напречен разрез
220-240V/ 50Hz	до 20 м	1.5 mm <sup>2</sup>
220-240V/ 50Hz	20 - 50 м	2.5 mm <sup>2</sup>

1. Можете да получите електрически кабели и удължители от местния оторизиран сервизен център.
2. Използвайте само удължителни кабели, специално предназначени за използване на открито и които съответстват на една от следните спецификации:  
Стандартен каучук (60245 IEC 53), стандартен PVC материал (60227 IEC 53) или стандартен PCP материал (60245 IEC 57)
3. Ако късият свързващ крайник се повреди, с оглед предотвратяване на опасност, той трябва да бъде сменен от производителя, негов сервизен представител или друго квалифицирано да извършва такива дейности лице.

### Подготовка

1. При използване на продукта винаги носете здрави обувки и дълги панталони. Не оперирайте с оборудването, ако сте боси или носите открити сандали
2. Убедете се, че в площта за косене няма чужди тела, т.е. пръчки, камъни, кокали, тел и отпадъци; те могат да бъдат изхвърлени от ножа.
3. Преди използване на машината и след каквото и да въздействие проверете за следи от износване
4. Заменяйте износените или повредени ножове заедно с тяхните фиксатори (4080-20), за да запазите баланса.

### Употреба

1. Използвайте продукта само на дневна светлина или добро изкуствено осветление.
2. Избягвайте работата върху мокра трева, когато е възможно.
3. Внимавайте при мокра трева, можете да загубите опора под краката си.
4. При наклони, бъдете особено внимателни за наличието на опора и носете обувки, които не се хлъзгат. Не носете по прекалено стръмни наклони.
5. Работете с машината надлъжно спрямо лицето на наклона, никога нагоре и надолу.
6. Бъдете особено внимателни при смяна на посоката по наклон. Винаги ходете, не тичайте.
7. Уверете се, че винаги заемате безопасна и стабилна позиция докато работите, особено при склонове. Не използвайте косачката в близост до басейни или градински езера.
8. Не се движете назад, докато косите, можете да се спънете.
9. Никога не косете трева, движейки

- машината по посока към вас.
10. Изключете, преди да придвижвате машината по други повърхности, различни от трева.
  11. Никога не работете с машината, ако защитните планки са повредени или не са поставени на място.
  12. Включете двигателя, като спазвате инструкциите и държите краката си далече от острието.
  13. Не поставяйте ръцете или краката си в близост или под въртящите се части.
  14. Никога не повдигайте или местете машината, когато работи или е все още включена към захранващата мрежа.
  15. Извадете щепсела от захранването:
    - преди да оставите машината без наблюдение за какъвто и да е период от време;
    - преди освобождаване на блокировка;
    - преди проверка, почистване или работа с уреда;
    - ако ударите някакъв обект. Не използвайте уреда, ако не сте сигурни, че е в безопасно за работа състояние.;
    - ако има аномални вибрации. Проверете веднага. Прекалената вибрация може да причини нараняване.

### Поддръжка и съхранение

1. Внимание - не докосвайте въртящото се острие(та).
2. Всички гайки, болтове и винтове трябва да са затегнати, за да бъде уреда в безопасно за работа състояние.
3. Проверявайте редовно коша за трева за износване или пукнатини.
4. Заменяйте износените или повредени части.
5. Използвайте за замяна само нож и болт за закрепването му, които са посочени за този уред.
6. Бъдете внимателни по време на регулиране, за да избегнете захващане на пръстите между движещите се ножове и фиксираните части на уреда.
7. Съхранявайте в сухо място и далеч от достъп на деца. Не съхранявайте уреда на открито.

Опасност! По време на работа тази машина образува електромагнитно поле. При определени обстоятелства това поле може да си въздейства с активни или пасивни медицински имплантанти. За да се избегне риска от сериозно или смъртоносно нараняване, ние препоръчва- ме, преди работа с машината лицата с медицинския имплантанти да се консулти- рат със своя лекар или производител на медицинския имплантант. Не използвайте уреда при опасност от буря.

Опасност! Дребните детайли могат да бъдат погълнати по време на монтажа и има опасност от задушаване с полиетиленовата торба. Дръжте малки деца далеч по време на монтажа.

## Къде да използвате Вашата косачка GARDENA Powermax 32 E

Косачката GARDENA е разработена за косене на поляни в и около градината.

Не я използвайте на склон, по съгъмен от 20° максимум.

За избягване на нараняване, косачката не трябва да се използва за подрязване на

храсталаци, жив плет, ниски храсти, за подрязване и кастрене на катерливи растения или трева по покриви или на балкони. Освен това, косачката не трябва да се използва за рязане на клони,вейки или за изравняване на неравности на почвата.

## Инструкции за сглобяване

### • Пакетът с части е опакован под платформата.

#### Приспособяване на долните дръжки към платформата

1. Натиснете ушатия винт, докато болтът на долната дръжка не се фиксира на място, както е показано на **фиг. А**.
2. Развийте ушатия винт.
3. Поставете болта (**A2**) през отвора в долната дръжка (**A1**), докато тя не се вмъкне в нишата (**A3**).
4. Поставете шайбата (**B1**) и ушатия винт (**B2**) в болта и затегнете винта.
5. Повторете същото от другата страна.

#### Приспособяване на горната дръжка към долната.

1. Уверете се, че горната дръжка е поставена правилно и че заключващият бутон при стартовата кутия е на най-горна позиция.
2. Уверете се, че горната дръжка (**C1**) и долната (**C2**) са правилно подравнени.
3. Поставете винта (**C3**), шайбата (**C4**) и ушатия

- винт (**C5**). Затегнете ушатия винт.
4. Повторете същото от другата страна.
5. Закрепете кабела върху дръжките с помощта на предоставените клипсове. Уверете се, че кабелът не е притиснат между горните и долните дръжки.

#### Сглобяване на отделението за трева

1. Приплъзнете езичето на отделението в процепите на долната част докато щракне сигурно на мястото си (**D**)
2. Натиснете дръжката на отделението в процепите на горната част докато щракне сигурно на мястото си (**E**)
3. Започвайки от задната страна на отделението, поставете горната част в долната, като центрирате клипсове (**F1**). Уверете се, че те са правилно разположение (**F2**) преди щракването на мястото им.
4. Захванете двете половини една за друга като се уверите, че клипсове са сигурно закачени.

## Отделение за трева

#### Поставяне на сглобеното отделение за трева в косачката.

1. Повдигнете капака за безопасност (**G1**)
2. Уверете се, че улеят за изхвърляне е чист и не съдържа остатъци (**G2**)
3. Поставете напълно сглобеното отделение върху двете точки за разположение (**G3**) в задния край, както е илюстрирано на **снимката. Н**
4. Поставете капака за безопасност върху отделението за трева. Уверете се, че то е сигурно захванато.

#### • ВАЖНО ! СЛЕД ПОСТАВЯНЕТО СЕ УВЕРЕТЕ, ЧЕ НЕ СА ОСТАНАЛИ ПРАЗНИНИ МЕЖДУ КАПАКА ЗА БЕЗОПАСНОСТ И ОТДЕЛЕНИЕТО ЗА ТРЕВА.

- Изваждането става по обратния ред.
- За по-големи райони с трева, където събирането на трева не е задължително, можете да косите без отделението за трева. Уверете се, че капакът за безопасност е напълно затворен. Дизайнерът му позволява окосената трева да бъде изхвърлена надолу зад машината.

## Регулиране на височината на косене

- Височината на косене се регулира посредством повишаване или понижаване нивото на колелата чрез лоста за регулиране на височината (**J1**)
- Съществуват пет височини на косене за този продукт (20 - 60 mm).

#### • ЗАБЕЛЕЖКА

За повечето поляни се препоръчва средна височина на косене. Качеството на Вашата поляна ще се влоши и събираемостта ще е слаба, ако косите твърде ниско.

## Стартиране и спиране

#### За да стартирате косачката си

1. Поставете удължения кабел отзад в стартовата кутия. (**K**)
  2. Направете примка с кабела и я пхнете през процепа. (**L**)
  3. За да вържете, поставете примката над нуката и дръпнете кабела назад пред процепа (**M**).
  4. Включете щепсела в контакта и включете машината.
- Стартовата кутия съдържа заключващ бутон (N1) с цел предотвратяване на случайно стартиране.**
5. Натиснете и задържте заключващия бутон (**N1**) на

- стартовата кутия, след което притиснете един от лостове за **Старт/Стоп** към горната дръжка (**P**).
6. Продължавайте да притискате лоста и освободете заключващия бутон (**Q**).
- **ЗАБЕЛЕЖКА - Оборудвани са два лоста Старт/Стоп. Всеки един от тях може да се използва за стартиране на косачката.**
  - **ВАЖНО - Не използвайте лостове Старт/Стоп с прекъсвания**

#### За да изключите косачката

1. Освободете натиска върху лоста **Старт/Стоп**.

## Как се коси

1. Започнете с косене на края на поляната, в най-голяма близост до електрически контакт, така че кабелът да лежи върху вече окосената част.
2. Косете тревата два пъти седмично по време на периода на растеж, поляната Ви ще страда, ако се отреже повече от една трета от дължината ѝ при едно рязане.

#### Не претоварвайте косачката

Косенето на висока и гъста трева може да предизвика

падане на скоростта на мотора, ще чуете промяна в звука му. Ако скоростта на мотора падне, това може да доведе до претоварването му, което от своя страна може да предизвика повреда. При косенето на висока и гъста трева, ако при първото минаване се зададе високо степен на височината на косене, това ще спомогне за намаляване на натоварването. Викте Регулиране на височината на косене.

## Предпазител

Двигателят е защитен от предпазител, който се активира при заяждане на ножа или претоварване на двигателя. Когато се случи подобно нещо, спрете и извадете щепсела от захранването. Предпазителът ще се върне в началното си състояние само когато лостът

за стартиране/спиране е освободен. Махнете всички препятствия и изчакайте няколко минути предпазителът да се върне в началното си положение преди да продължите работата с косачката.



## Поддръжка на косачката

### Почистване

- **ИЗПОЛЗВАЙТЕ РЪКАВИЦИ**
  - **ВАЖНО:** Изключително важно е да поддържате косачката чиста. Стръгчетата трева, останали във входните отвори на въздухопровода или под платформата, могат да се превърнат в потенциална опасност от пожар.
1. Почистете с четка тревата под платформата (R1), стръгчетата трева от всички входни отвори на въздухопровода (R2), улея за изхвърляне (R3) и отделението за трева (R4).
  2. Избършете повърхността на косачката със сух парцал (R5).
- **ВАЖНО:** Никога не използвайте вода за почистване на своята косачка за трева, тъй като това може да я повреди и да отмени действието на гаранцията. Не използвайте химикали, включително бензин или

разредители - някои от тях могат да повредят важни пластмасови части.

### Съхранение на косачката

- Разхлабете ушатите винтове, за да могат дръжките да бъдат прибрали навътре (S).
- Съхранявайте на сухо място, където косачката е защитена от повреда

### На края на сезона за косене/Складово съхранение

1. Ако е необходимо, подменете болтове, гайки или винтове.
2. Старателно почистете.
3. Уверете се, че кабелът за захранването е складиран правилно, за да се избегне повреденето му.

### Сервизни препоръки

Препоръчваме извършването на преглед на машината поне на всеки 12 месеца.

## Съвети за откриване на повреда

### Веднага изключете от електрическия контакт

#### Не стартира

1. Правилните стъпки за стартиране ли се следват? Вижте За да стартирате косачката си
2. Включено ли е захранването?
3. Проверете бушона, ако е изгорял, подменете го.
4. Бушонът продължава да гърми?:

#### Лоша събираемост на трева

1. Изключете от ел. захранването.
2. Почистете външната част на входните отвори на въздухопровода и долната част на платформата.
3. Увеличете височината на косене. Вижте Регулиране на височината на косене
4. Ако проблемът продължава:

#### Веднага изключете от електрическия контакт и се

консултирайте с Вашия сервизен център на GARDENA.

#### Пренормено вибриране

1. Изключете от ел. захранването.

2. Проверете дали ренещата част е поставена правилно.
3. Ако тя е повредена или износена, подменете с нова.
4. Ако вибрациите продължават:

#### Веднага изключете от електрическия контакт и се консултирайте с Вашия сервизен център на GARDENA.

#### Косачката е станала твърде теча при буване

1. Изключете от ел. захранването.
2. При висока трева или неравности на почвата, нивото на височина на косене трябва да се повиши. Вижте Регулиране на височината на косене
3. Проверете дали колелата могат да се въртят свободно.
4. Ако проблемът продължава:

#### Веднага изключете от електрическия контакт и се консултирайте с Вашия сервизен център на GARDENA.

Ремонти могат да се извършват единствено от центровете по поддръжката на GARDENA или утълномощени от нея представители.



## Информация за опазване на околната среда

- При изхвърляне на продукта в живота му трябва да се счита опазването на околната среда.
- При необходимост, свържете се с вашите местни органи за информация относно изхвърлянето.

Знакът върху продукта или неговата опаковка сочи, че той не може да се третира като домашински отпадък. Той трябва да бъде извозен до подходящо място за събиране на отпадъци за рециклиране на електронно и електрическо

оборудване. Правилният начин на изхвърляне на продукта ще предотврати възможни негативни последици за околната среда и човешкото здраве, които могат да възникнат при неподходящо изхвърляне на продукта. За по-подробна информация относно рециклирането на този продукт, моля свържете се с вашата местна администрация, службата за събиране на домашински отпадъци или магазина, откъдето сте купили продукта.

## Гаранция / Сервиз

GARDENA дава две години гаранция за този продукт (започваща от деня на покупката). Тя покрива всички сериозни дефекти на машината, които са доказано материални или производствени дефекти. В гаранция ще подменим машината или ще я ремонтираме безплатно, когато са налице следните условия:

- Машината е била правилно експлоатирана и са съблюдавани изискванията за работа с нея.
- Уредът не се е повредил вследствие почистване с вода или химически препарати.
- Не са правени опити за ремонт от страна на купувача или

на неутълномощено трето лице.

Ренещата част подлежи на износване и не се покрива от гаранцията.

Гаранцията на производителя не нарушава законните права на клиента за гаранционни искове спрямо дилъра/продавача

Ако се появи повреда при косачката Powermax 32 E, моля върнете машината заедно с копие от касовата бележка и описание на повредата с платени пощенски разходи до някои от центровете по поддръжката на GARDENA, изброени на края на тези инструкции за експлоатация.

## Технически данни

тип	32E
Ширина на рязане (cm)	32
Скорост на въртене на ренещо устройство (об/мин)	3.400
Мощност (kW)	1.2
Измерена акустична мощност L <sub>WA</sub> (dB(A))	95
Гарантирана акустична мощност L <sub>WA</sub> (dB(A))	96
Звуково налягане L <sub>pA</sub> (dB(A))	80.42
Несигурност K <sub>pA</sub> (dB(A))	2.5
Вибрация на ръката/рамото a <sub>rhv</sub> (m/s <sup>2</sup> )	3.06
Несигурност K <sub>rhv</sub> (m/s <sup>2</sup> )	1.5
Тегло (kg)	8.1

## Ohutus



Antud toode võib vale kasutamise korral ohtlik olla! Toode võib põhjustada nii kasutajale kui ka teistele tõsiseid kahjustusi, hoiatuste ja ohutusnõuete järgimine on ohutuse ning toote tõhusa kasutamise tagamiseks väga oluline. Nii selles kasutusjuhendis kui ka tootel olevate hoiatuste ja ohutusnõuete järgimise eest vastutab kasutaja. Ärge mitte kunagi kasutage antud toodet kui rohukast või tootjapoolsed kaitsed ei ole paigas.

### Teie tootel olevate sümbolite seletused



Hoiatus



Lugege kasutamisyhised hoolikalt läbi, veendumaks, et saate aru kõikidest nuppudest ning nende funktsioonidest.



Antud toote kasutamise ajal hoidke seda alati maas. Antud toote kallutamine või tõstmine võib põhjustada kivide välja lennutamist.



Hoidke eemalseisjad tööalast kaugemal. Ärge kasutage antud toodet inimeste (eriti laste) või siis loomade juuresolekul.



Lülitage välja! Eemaldage juhe pistikupesast enne seadistamist, puhastamist, läbipõimunud või kahjustada saanud juhtme korral. Hoidke juhe liikuvatest osadest eemal.



Ettevaatust varvaste ja kätega. Ärge pange varbaid või käsi pöörleva löiketera ligedale.



Löiketera jätkab pöörlemist peale masina väljalülitamist. Enne masina osade puudutamist oodake, kuni need on täielikult peatunud.



Hoidke toitekaabel löikepidadest eemal

### Üldine

- 8-aastased ja vanemad lapsed ning füüsilise, sensoorse või vaimse puude või eelneva kogemuse ja eriteadmisteta isikud võivad toodet võivad kasutada järelevalve all või juhul, kui neile on eelnevalt selgitatud toote ohutu kasutamise põhimõtteid ja tootega kaasnevaid ohte. Ärge lubage lastel tootega mängida. Lapsed võivad puhastus- ja hooldustoiminguid teha vaid järelevalve all. Toodet ei soovitata kasutada alla 16-aastastel isikutel.
- Ärge lubage lastel või juhistega mitte tutvunud inimestel seda masinat kasutada.
- Seisake masin, kui lähedal on loomi või inimesi, eriti lapsi.
- Kasutage antud toodet ainult selles kasutusjuhendis kirjeldatud viisil ja

eesmärkidel.

- Ärge mitte kunagi kasutage antud toodet kui te olete väsinud, haige või alkoholi, uimastite või ravimite mõju all.
- Niiduki operaator või kasutaja vastutab teiste inimestega või nende varaga juhtunud õnnetuste või ohtude eest.
- Lugege kasutamisyhised hoolikalt läbi, veendumaks, et saate aru kõikidest nuppudest ning nende funktsioonidest.

### Elektriline

- Briti Standardite Instituut soovib kasutada rikkevoolukaitseid kuni 30mA. Isegi peale rikkevoolukaitsete installeerimist ei saa tagada 100%st ohutust ning tuleb järgida ohutu töötamise tava. Kontrollige oma rikkevoolukaitseid alati enne selle kasutamist.
- Enne kasutamist kontrollige, ega kaabel kahjustatud või kauaaegselt kasutusest kulunud pole. Kui kaabel on defektne, viige toode volitatud teeninduskeskusesse ja laske kaabel välja vahetada.
- Ärge kasutage antud toodet kui elektrijuhtmed on kahjustatud või kulunud
- Eemaldage koheselt pistik vooluvõrgust kui juhtmesse tekib sisselõige või kui juhtme isolatsioon saab kahjustada. Ärge puutuge juhet enne kui see on vooluühendusest lahti ühendatud. Ärge parandage sisselõikega või kahjustusega juhet. Asendage see uuega.
- Teie pikendusjuhe ei tohi olla keerdus, kuna keerdus juhtmed võivad üle kuumeneda ning toote jõudlust vähendada.
- Hoidke juhet tootest eemal, töötades alati pistikupesast eemal ning liikudes suunaga üles ja alla, mitte ringis.
- Ärge tõmmake juhet kui läheduses on teravaid esemeid.
- Enne pistikust, juhtme ühendusklemmist või pikendusjuhtmest lahti ühendamist lülitage alati vooluvõrk välja.
- Lülitage välja, eemaldage pistik vooluvõrgust, ning enne juhtme kokkukerimist kontrollige, et juhe ei oleks kahjustatud või kulunud. Ärge parandage kahjustatud juhet, vaid asendage see uuega. Kasutage ainult GARDENA varujuhet.
- Kerge juhe alati ettevaatlikult kokku, vältides sõlmi.
- Ärge mitte kunagi tõstke toodet juhtmest.
- Ärge mitte kunagi tõmmake juhet ükskõik millises ühendusest eemaldamiseks.
- Kasutage ainult toote kasutusvõimsuse tabelis näidatud vahelduvvoolu pinget.
- Meie tooted on varustatud topelisolatsiooniga vastavalt standardile EN60335. Mitte mingil juhul ei tohi toote ühtegi osa maandada.

### Juhtmed

Kui kasutate pikendusjuhet, peab see vastama alltoodud tabelis esitatud minimaalsetele ristlõigetetele:

## Ohutus

Pinge	Kaabli pikkus	Rist-lõige
220-240V/ 50Hz	kuni 20 m	1.5 mm <sup>2</sup>
220-240V/ 50Hz	20 - 50 m	2.5 mm <sup>2</sup>

- Elektrivoolu juhtmed ja pikendused on saadaval kohalikus heakskiidetud teeninduskeskuses.
- Kasutada tohib vaid spetsiaalselt välitingimustes kasutamiseks mõeldud pikenduskaableid, mis vastavad ühele järgnevaist spetsifikatsioonidest: Tavaline kumm (60245 IEC 53), tavaline polüvinüülkloriid (60227 IEC 53) või tavaline polükloropreen (60245 IEC 57)
- Kui lühike ühendusjuhe on kahjustatud, tohib seda ohtude vältimiseks vahetada vaid tootja, hooldusesindaja või muu sarnaselt kvalifitseeritud isik.

### Ettevalmistamine

- Toote kasutamisel kandke alati tugevaid jalanõusid ning pikki pükse. Ärge kasutage seadet paljajalu või kandes lahtisi sandaale.
- Veenduge, et murul ei vedele ohtlikke esemeid (nt oksi, kive, konte, traadijuppe ja muud prahti), mida niiduki tera võiks lendu saata.
- Enne masina kasutamist ja peale igat kokkupõrget kontrollige kulumise või kahjustuse märke, ning parandage nagu vaja.
- Tasakaalu säilitamiseks asendage kahjustatud või kulunud lõiketerad koos nende kinnititega (komplektina) (4080-20).

### Kasutamine

- Kasutage antud toodet ainult päevavalguses või hea kunstvalgustuse korral.
- Võimalusel vältige niiduki kasutamist märjal murul.
- Märjal murul olge ettevaatlik, võite jalgealuse kaotada.
- Kallakul olles olge eriti ettevaatlik oma jalgealuse suhtes ning kandke libisemisvastaseid jalanõusid. Ärge niitke liiga järske kallakuid.
- Kasutage niidukit piki kallakut, mitte kunagi üles-alla suunas.
- Olge eriti ettevaatlik kallakul suunda vahetades. Ärge mitte kunagi jookske, vaid kõndige.
- Pidage meeles, et niites peab kehahoiak olema turvaline ja stabiilne, eriti kui töotate kallaku peal. Ärge kasutage muruniidukit basseainide või tiikide vahetus läheduses.
- Niitmise ajal ärge kõndige tagurpidi, te võite komistada.
- Ärge mitte kunagi kasutage niidukit enda poole tõmmates.

- Lülitage niiduk välja enne kui lükkate selle üle sellise pinna, mis ei ole muruga kaetud.
- Ärge mitte kunagi kasutage niidukit kahjustatud kaitsetega või kui kaitseid pole paigas.
- Lülitage mootor instruksioone järgides sisse ja hoidke jalad terast eemal.
- Ärge pange käsi või jalgu keerlevate osade lähedale või alla.
- Ärge mitte kunagi tõstke üles või kandke töötavat või vooluvõrku ühendatud masinat.
- Eemaldage pistik vooluvõrgust:
  - enne toote mingiks ajaks järelvalveta jätmist;
  - enne ummistuse eemaldamist;
  - enne seadme kontrollimist, puhastamist või selle kallal tegutsemist;
  - mõne esemega kokku puutudes. Ärge kasutage niidukit enne, kui olete veendunud, et niiduk on üleni ohutus töökorras;
  - juhud kui niiduk hakkab tavatult värisema. Kontrollige seda koheselt. Liigne värisemine võib põhjustada vigastusi.

### Hooldamine ja holustamine

- Hoiatus! Ärge puudutage pöörlevat tera/pöörlevaid terasid
- Hoidke kõik mutrid, poldid ja kruvid korralikult kinni, et olla kindel seadme ohutus töökorras.
- Kontrollige rohkasti korrapäraselt kulumise või halvenemise suhtes.
- Turvalisuse huvides asendage kulunud või kahjustatud osad uutega.
- Kasutage ainult spetsiaalselt sellele tootele mõeldud varuosi.
- Ettevaatust toote seadistamise ajal, et vältida näppude kinnijäämist masina liikuvate ja fikseeritud osade vahele.
- Hoidke kuivad kohas laste haardeulatusest väljas. Ärge hoidke välitingimustes.

Oht! Käesolev masin tekitab käitamise ajal elektromagnetvälja. See väli võib teatud juhtudel aktiivsetele või passiivsetele meditsiinilistele implantaatidele vastastikust mõju avaldada. Selleks, et vältida tõsiste või surmavate vigastuste riski, soovime meditsiiniliste implantaatidega inimestel küsida enne masina käitamist nõu oma arstilt või meditsiinilise implantaadi tootjalt. Ärge kasutage seadet äikeseoahu korral.

Oht! Montaaži ajal võivad lapsed pisidetaile alla neelata ning polüetüleenist kott võib tekitada lämbumisohtu. Hoidke väikelapsed montaaži ajal eemal.

## Muruniiduki GARDENA Powermax 32 E kasutuskohad

GARDENA muruniiduk on mõeldud muru niitmiseks aias ja aia ümbruses. Ärge kasutage niidukit kallakul, mis on kaldu rohkem kui 20°.

Vigastuste vältimiseks ei tohi niidukit kasutada pöösaste ja hekkide trimmimiseks ega ronitaimede ja katusel või pottides kasvava muru niitmiseks ja kärpimiseks. Niidukit ei tohi kasutada ka okste ja võrsete lõikamiseks ega pinnase ebatasasuste silumiseks.

## Kokkupanekujuhised

- Lahtikäivate osade pakk asub kere all.

### Käepideme alumise osa kinnitamine kere külge

- Tõmmake tiibnupp, kuni alumise käepideme polt lukustub oma kohale (vt joonist A).
- Keerake tiibnupp lahti.
- Sisestage polti (A2) läbi alumises käepidemes asuva ava (A1), kuni alumine käepide sobitub süvendisse (A3).
- Asetage polidile seis (B1) ja tiibmutter (B2) ning keerake tiibmutter kinni.
- Korrake neid toiminguid ka niiduki teisel küljel käepideme alumise osa kinnitamiseks.

### Käepideme ülemise osa kinnitamine käepideme alumise osa külge

- Veenduge, et käepideme ülemine osa asub õigesti, nii et lukustusnupuga lülitikap asub kõige kõrgemal.
- Veenduge, et käepideme ülemine osa (C1) ja käepideme alumine osa (C2) asuvad ühel joonel.
- Asetage kruvi (C3), seis (C4) ja tiibmutter (C5) paigale. Keerake tiibmutter kinni.

- Korrake neid toiminguid ka niiduki teisel küljel käepideme ülemise osa kinnitamiseks.

- Kinnitage kaasasolevate klambrite abil käepideme külge kaabel. Veenduge, et kaabel ei ole käepideme ülemise ja alumise osa vahel kinni.

### Murukoguja kokkupanek

- Libistage murukoguja keel murukoguja alumises osas asuvasse pesadesse, kuni see klõpsatusega kindlalt paigale kinnitub (D).
- Lükake murukoguja käepide murukoguja ülemises osas asuvasse pesadesse, kuni see klõpsatusega kindlalt paigale kinnitub (E).
- Alustades murukoguja tagumisest osast, ühendage klambrite kohakuti paigutamise teel murukoguja ülemine osa alumise osaga (F1). Veenduge enne osade klõpsatusega paigale kinnitamist, et klambrid asuvad üksteise suhtes õigetal kohtadel (F2).
- Ühendage osad klõpsatusega, veendudes, et klambrid on turvaliselt kinni.

## Murukoguja

### Kokkupanend murukoguja kinnitamine muruniiduki külge

- Tõstke turvakate üles (G1).
- Veenduge, et tühjendusava on puhas ega sisalda prahti (G2).
- Asetage kokkupanend murukoguja niiduki kere kahele kinnituskohale (G3), nagu näidatud pildil H.
- Paigutage turvakate murukoguja peale. Veenduge, et murukoguja on turvaliselt paigas.

- NBI VEENDUGE PÄRAST PAIGALDAMIST, ET**

### TURVAKATTE JA MURUKOGUJA VAHELE EI JÄÄ VAHET.

- Eemaldamiseks toimige eespool kirjeldatule vastupidiselt.
- Suuremate alade niitmisel, kus muru kokkukogumine pole vajalik, võib muruniidukit kasutada ka ilma murukogujata. Veenduge, et turvakate on täielikult suletud. Turvakate on kujundatud nii, et niidetud muru suunatakse niidukist välja tagaküljelt suunaga allapoole.

## Niitmiskõrguse reguleerimine

- Niitmiskõrgust saab muuta kõrguse reguleerimise hoova abil, tõstes üles või lastes alla rattaid (J1).
- See toode võimaldab niita viie eri kõrgusega (20 - 60 mm).

- MÄRKUS**  
Enamike muruplatside puhul on soovitatav keskmine kõrgus. Liiga madalalt niitmine mõjub halvasti muru kvaliteedile ja muru kokkukogumisele.

## Käivitamine ja seiskamine

### Muruniiduki käivitamine

- Kinnitage pikendusjuhe lülitikapri tagaosaga külge (K).
- Moodustage kaablist silmus ning suruge see läbi ava (L).
- Kinnitamiseks tõmmake silmus üle konksu ning tõmmake kaabel ava kaudu tagasi (M).
- Ühendage pistik vooluvõrku ja lülitage niiduk sisse. Lülitikapri all lukustusnupp (N1), mis takistab niiduki tahmatut käivitamist.
- Vajutage ja hoidke lülitikapri lukustusnupu (N1) all ning suruge üht käivitus-/seiskamishoobadest käepideme ülemise osa suunas (P).

- Jätka käivitus-/seiskamishoova surumist käepideme ülemise osa suunas ning vabastage lukustusnupp (Q).
- MÄRKUS. Niidukil on kaks käivitus-/seiskamishooba. Muruniidukit käivitamiseks võib kasutada ükskõik kumba.**
- NBI Ärge kasutage käivitus-/seiskamishoobasid vaheldumisi.**

### Muruniiduki seiskamine

- Vabastage käivitus-/seiskamishoob.

## Niitmine

- Alustage niitmist muruplatsi sellest servast, mis on vooluallikale kõige lähemal, nii et kaabel lebaks niitmise ajal juba niidetud murul.
- Kasvuperioodil pügage muru kaks korda nädalas; teie muru saab kannatada, kui niidate korraga rohkem kui kolmandiku selle pikkusest.

### Ärge niidukit üle koormake!

Pika ja tiheda muru niitmine võib aeglustada niiduki mootori tööd, mille tunnete ära mootori hääle

muutumisest. Kui mootori töökiirus väheneb, võib see tähendada muruniiduki ülekoormamist, mis teeb niidukile viga. Pika ja tiheda muru niitmisel aitab koormust vähendada see, kui niidate kõigepealt kõrgema niitmiskõrgusega ning seejärel madalamaga. Vt "Niitmiskõrguse reguleerimine".

## Turvapidur

Mootorit kaitseb turvapidur, mis aktiveerub tera kinni kiilumise või mootori ülekoormuse puhul. Kui nii peaks juhtuma, siis peatuge ning eemaldage pistik vooluvõrgust. Turvapidur vabastatakse ainult

käivitamise/seiskamise nupu vabastamise järel. Eemaldage kõik takistused ning oodake enne niiduki kasutamist mõni minut kuni turvapidur vabastatakse.

## Muruniiduki hooldamine

### Puhastamine

#### • KASUTAGE KINDAID.

- **NBI:** Muruniiduki puhtana hoidmine on väga oluline. Mõnesse õhu sisenemisavasse või kere alla jäänud rohuhibled võivad põhjustada tuleohtu.
- 1. Eemaldage harja abil rohi seadme põhja alt (**R1**), õhu sisselaskeavadest (**R2**), tühjendusrennist (**R3**) ja rohukastist (**R4**).
- 2. Pühkige kuiva lapiga muruniiduki pinda (**R5**).
- **NBI:** Ärge kasutage muruniiduki puhastamiseks kunagi vett, kuna see võib muruniidukit kahjustada ja garantii kehtetuks muuta. Ärge puhastage ka kemikaalide (sh bensiini ja lahustid) abil, kuna mõni neist võib kahjustada niiduki töötamiseks olulisi

plastosi.

### Muruniiduki hoidmine

- Keerake tiibmutrid lahti, et käepidemed saaks masina kohale kokku panna (**S**).
- Hoidke muruniidukit kuivas kohas, kus see on kahjustuste eest kaitsitud.

### Tõiminguud niitmishooaja lõpus/Hoidmine

1. Vajadusel asendage poldid, mutrid või kruvid uutega.
2. Puhastage muruniiduk põhjalikult.
3. Veenduge, et hoiate elektriikaablit kahjustuste vältimiseks õigesti.

### Hooldussoovitused

Me soovitame tungivalt hooldada oma seadet vähemalt iga 12 kuu järel.

## Tõrkeotsingu näpunäited

### Ühendage seade viivitamatult vooluvõrgust lahti

#### Niiduk ei tööta

1. Veenduge, et järgsite õiget käivitusprotseduuri. Vt "Muruniiduki käivitamine".
2. Kontrollige, kas vool on sisse lülitatud.
3. Kontrollige pistiku sulavkaitset. Kui see on läbi põlenud, vahetage see välja.
4. Kui sulavkaitse põleb pidevalt läbi, tehke järgmist.

#### Muru kokkukogumisprobleemid

1. Eemaldage niiduk vooluvõrgust.
2. Puhastage õhu sisenevate ümbrus, tühjendusava ja kere põhi.
3. Tõstke niitmiskõrgust. Vt "Niitmiskõrguse reguleerimine".
4. Kui muru kokkukogumisprobleemid ei kao, tehke järgmist.

### Ühendage seade viivitamatult vooluvõrgust lahti ja pöörduge GARDENA teeninduskeskusesse.

### Ligine vibratsioon

1. Eemaldage niiduk vooluvõrgust.
2. Kontrollige, kas tera on õigesti paigaldatud.
3. Kui tera on katki või kulunud, vahetage see välja.
4. Kui vibratsioon ei kao, tehke järgmist.

### Ühendage seade viivitamatult vooluvõrgust lahti ja pöörduge GARDENA teeninduskeskusesse.

#### Muruniiduk muutub lükkamiseks liiga raskeks

1. Eemaldage niiduk vooluvõrgust.
2. Pika muru või ebaühtlasele pinnasel niitmisel tuleb niitmiskõrgust kõrgemale tasemele reguleerida. Vt "Niitmiskõrguse reguleerimine".
3. Veenduge, et rattad saavad vabalt pöörleda.
4. Kui probleem ei kao, tehke järgmist.

### Ühendage seade viivitamatult vooluvõrgust lahti ja pöörduge GARDENA teeninduskeskusesse.

 Parandustõid tohivad teha vaid GARDENA teeninduskeskused või GARDENA volitatud edasimüüjad.

## Keskkonnateave

- Keskkonnateadlikkusega tuleb arvestada "oma aja ära elanud" toote utiliseerimise puhul.
- Vajadusel pöörduge utiliseerimise teabe saamiseks kohaliku omavalitsuse poole.

Tootel või pakendil olev sümbol  viitab sellele, et antud toodet ei tohi käsitleda olmejäätmetena. See tuleb viia hoopis elektriliste ja elektrooniliste seadmete ümber töötlemiseks mõeldud kogumispunkti.

Tagades selle toote korrektse utiliseerimise, aitate vältida keskkonnale ja inimesele tekkida võivad negatiivseid tagajärgi, mille põhjuseks võib olla antud toote vale käitlemine. Antud toote ümber töötlemise kohta edasise teabe saamiseks pöörduge palun oma kohaliku omavalitsuse, olmejäätmete käitlemisega tegeleva ettevõtte või toote edasimüüja poole.

## Garantii/teenindus

GARDENA annab tootele kaheaastase garantii (algab otsmise kuupäevast). See garantii hõlmab kõiki tõsisemaid defekte, mille puhul on võimalik tõestada, et tegu on materjali- või tootmisvigadega.

Garantii alusel me vahetame toote välja või parandame selle tasuta, kui täidetud on järgmised tingimused:

- toodet on käsitsetud õigesti ja kasutusjuhendis toodud nõuetele vastavalt;
- toodet pole vee või kemikaalidega puhastades kahjustatud.

- ei ostja ega volitamata kolmas isik ole toodet ise parandada proovinud.

Tera on kuluv osa, mistõttu garantii seda ei hõlma.

See tootja garantii ei mõjuta kasutaja olemasolevaid garantiipretensioone edasimüüja/müüja vastu.

Muruniiduki Powermax 32 E vee ilmnemisel tagastage toode koos ostutšekki ja veakirjeldusega ning tasutud postikuludega mõnda selle kasutusjuhendi tagaküljel toodud GARDENA teeninduskeskusesse.

## Tehnilised Andmed

<b>TÜÜP:</b>	<b>32E</b>
Lõikelaius (cm)	<b>32</b>
Lõikeseadme pöörlemiskiirus (rpm)	<b>3.400</b>
Võimsus (kW)	<b>1.2</b>
Möödetud helivõimsus $L_{WA}$ (dB(A))	<b>95</b>
Garanteeritud helivõimsus $L_{WA}$ (dB(A))	<b>96</b>
Helirõhk $L_{pA}$ (dB(A))	<b>80.42</b>
Määramatus $K_{pA}$ (dB(A))	<b>2.5</b>
Käe/käsivarre vibratsioon $a_{hw}$ (m/s <sup>2</sup> )	<b>3.06</b>
Määramatuskonstant $K_{ahw}$ (m/s <sup>2</sup> )	<b>1.5</b>
Kaal (Kg)	<b>8.1</b>

EESTI - 4

## Saugumas



Naudojantis netinkamai, gaminys gali būti pavojingas! Jis gali sunkiai sužeisti naudotoją ir kitus. Turi būti laikomasi visų perspėjimų ir saugos reikalavimų, norint užtikrinti gaminio saugumą ir efektyvumą. Asmuo, besinaudojantis mašina, yra atsakingas už šioje instrukcijoje esančių perspėjimų ir saugos reikalavimų laikymąsi. Niekada nesinaudokite gaminiu, jei neteisingai pravitrinta gamintojo žolės dėžė, ar apsaugos įtaisai.

### Ant mašinos esančių simbolių paaiškinimai



Įspėjimas



Norint suprasti visų nustatymų paskirtį, įdėmiai perskaitykite visas instrukcijas.



Naudojantis gaminiu, visada laikykite jį ant žemės. Pakreipus, ar pakėlus gaminį, gali išlėkti akmenys.



Pašaliniai asmenys turi laikytis atokiai. Nesinaudokite mašina, kai šalia yra vaikai, ar naminiai gyvūnai.



Išjunkite! Ištraukite kištuką prieš reguliavimą, valymą, arba, jei laidas yra susipainiojęs, ar pažeistas. Laidą laikykite toliau nuo judančių dalių.



Saugokite pėdas ir rankas nuo supjaustymo. Nelaikykite rankų, ar delnų, arti besisukančios geležtės.



Geležtė sukasi toliau, kai aparatas išjungiamas. Palaukite, kol visi mašinos komponentai visiškai sustos, prieš liečiant juos.



Maitinimo kabelį laikykite atokiau nuo aštrių daiktų

### Bendra

1. Ne jaunesni kaip 8 metų vaikai, fizinę, juslinę arba protinę negalią turintys asmenys arba nepakankamai patirties ir žinių turintys asmenys šį gaminį gali naudoti tik prižiūrimi arba išmokyti, kaip saugiai naudoti įrenginį, ir supratę galimus pavojus. Neleiskite vaikams žaisti su gaminiu. Neprižiūrimiems vaikams draudžiama gaminį valyti arba atlikti jo priežiūrą. Gaminio nerekomenduojama naudoti jaunesniems nei 16 metų asmenims.
2. Niekada neleiskite vaikams arba žmonėms, nesusipažinusiems su šia instrukcija, naudotis įrenginiu.
3. Nustokite naudotis įrenginiu, jei šalia yra žmonių, ypač vaikų, arba gyvūnų.
4. Visada naudokite gaminį pagal paskirtį, aprašytą šiose instrukcijose.
5. Niekada nesinaudokite mašina pavargę,

- sergantys, ar apsvaigę nuo alkoholio, narkotikų ar vaistų.
6. Mašinos naudojimas yra atsakingas už nelaimės, ar pavojus, sukeltus kitiems žmonėms, ar jų nuosavybei.
  7. Norint suprasti visų nustatymų paskirtį, įdėmiai perskaitykite visas instrukcijas.

### Elektra

1. Britanijos standartų institutas rekomenduoja naudoti srovės nuotėkio rėlę (R.C.D.), kuri automatiškai išjungs įtampą, atsiradus mažiausiam 30mA nuotėkiui. Net jei ir yra įrengtas R.C.D., 100% apsauga nėra garantuojama, todėl visada reikia stengtis dirbti saugiai. Patikrinkite R.C.D. kiekvieną kartą ja naudojantis.
2. Prieš naudojimą patikrinkite, ar kabelis nepažeistas ir nenusidėvėjęs. Jei kabelis su defektu, nuneškite gaminį į įgaliotą techninės priežiūros centrą, kad jį pataisyty.
3. Nenaudokite laidų, jei jie yra pažeisti, ar nusidėvėję.
4. Greitai išjunkite iš elektros šaltinio, jei laidas perpjautas, ar yra sugadinta įranga. Nelieskite elektros laido, kol neišjungtas elektros šaltinis. Netaisykite ir nepjunkite pažeisto laido. Pakeiskite jį nauju.
5. Prailginimo laidas turi būti išvyniotas. Suvynioti laida gali perkaisti ir sumažinti gaminio našumą.
6. Laidą laikykite atokiau nuo gaminio, visada dirbkite toliau nuo elektros, judėdami aukšty n žemyn, o ne ratais.
7. Netraukite laido šalia aštrių objektų.
8. Visada išjunkite pagrindinį elektros šaltinį, prieš ištraukiant bet kurį kištuką, laido jungtis, ar prailginimo laidą.
9. Prieš suvyniodami elektros laidą, išjunkite, ištraukite kištuką iš šaltinio ir patikrinkite, ar jis nepažeistas ir nesusidėvėjęs. Netaisykite pažeisto laido, pakeiskite jį nauju. Naudokite tik tai GARDENA laidus.
10. Laidą vyniokite atsargiai, venkite užsilenkimų ir susisukimų.
11. Niekada netraukite gaminio naudojantis laidu.
12. Netraukite laido, norėdami ištraukti kištuką,
13. Naudokite tik tai kintamos srovės maitinimo šaltinį, parodytą ant gaminio klasės etiketės.
14. Mūsų gaminiai turi dvigubą izoliaciją remiantis EN60335. Jokia būdu negalima įžeminti nė vienos šio produkto dalies.

### Laidai

Jei reikia naudoti ilginamuosius laidus, jie turi atitikti lentelėje žemiau nurodytus reikalavimus:

Įtampa	Laidas ilgis	Kryžminis skersmuo
220-240V/ 50Hz	Iki 20 m	1.5 mm <sup>2</sup>
220-240V/ 50Hz	20 - 50 m	2.5 mm <sup>2</sup>

1. Elektros šaltinio laidus ir prailginimus galima įsigyti vietiniame serviso centre.



## Saugumas

2. Naudokite tik specialiai lauko sąlygoms pritaikytus ir vieną iš šių specifikacijų atitinkančius ilginamuosius laidus: įprasta guma (60245 IEC 53), įprastas PVC plastikas (60227 IEC 53) arba įprastas PCP plastikas (60245 IEC 57)
3. Jei pažeistas trumpojo jungimo laidas, jį turi pakeisti gamintojas, techninės priežiūros atstovas ar panašios kvalifikacijos asmuo, kad būtų išvengta pavojų.

### Pasiruošimas

1. Naudojantis įrenginiu, visada nešiokite tvirtą avalynę ir ilgas kelnes. Nenaudokite įrangos basi arba apsiavę atvirus sandalus.
2. Pasirūpinkite, kad vejoje nebūtų pašalinių daiktų, pavyzdžiui, lazdu, akmenų, kaulų, vielos arba šiukšlių, kuriuos besisukantis peilis galėtų išsviesti.
3. Prieš naudojant mašiną po susidūrimo, patikrinkite, ar nėra susidėvėjimo, ar žalos, ir sutaisykite, jei reikia.
4. Susidėvėjusias, ar pažeistas geležtes pakeiskite kartu su jų pritvirtinimų rinkiniu (4080-20), taip išlaikant pusiausvyrą.

### Naudojimas

1. Naudokite gaminį tiktai dienos šviesoje, arba, esant geram dirbtiniam apšvietimui.
2. Kur įmanoma, venkite gaminio naudojimą šlapioje žolėje.
3. Atsargiai dirbkite ant šlapios žolės, nes galite prarasti pėdas.
4. Būkite ypatingai atsargūs ant šlaitų, nešiokite neslystančią avalynę. Nepjaukite žolės ant labai stačių šlaitų.
5. Mašiną valdykite išilgai šlaitų, o ne aukštyn - žemyn.
6. Būkite labai atsargūs keisdami kryptį ant šlaitų. Visada eikite, o ne bėkite.
7. Visada įsitinkite, kad dirbdami stovite saugiai ir tinkamai, ypač nuokalnėje. Nenaudokite vejapjovės arti baseino ar sodo baseinėlio.
8. Pjaunant neikite atbulomis, nes galite suklypti.
9. Niekada nepjaukite žolės, traukiant mašiną į save.
10. Prieš stumiant gaminį kitais paviršiais nei žolė, išjunkite jį.
11. Niekada nenaudokite mašinos su pažeistom apsaugom, arba be jų.
12. Įjunkite variklį laikydamiesi instrukcijų ir atitraukę kojas toliau nuo peilių.
13. Nedėkite rankų ar kojų šalia judančių dalių arba po jomis.

14. Niekada nekelkite ir neneškite įrenginio, kol jis dar veikia, ar yra prijungtas.

### 15. Ištraukite kištuką iš elektros šaltinio:

- paliekant įrenginį be priežiūros bet kuriam laiko tarpui;
- pašalinant blokavimą;
- prieš tikrinant, valant, ar dirbant įrenginyje;
- jei atsitrenkėt į objektą. Nenaudokite įrenginio, kol nesate visiškai įsitikinęs, kad galima juo toliau saugiai naudotis;
- jei įrenginys pradės keistai drebtėti. Tuoj pat patikrinkite. Perdėta vibracija gali sukelti sužalojimus.

### Eksplotavimas ir laikymas

1. Dėmesio: draudžiama liesti besisukantį peilį (-ius)
2. Laikykite visus varžtus, veržles ir sraigtus tvirtai priveržtus, užtikrinant gaminio saugų naudojimą.
3. Dažnai tikrinkite žolės dėžę dėl susidėvėjimo.
4. Pakeiskite susidėvėjusias, ar pažeistas detales.
5. Keičiamos dalys turi būti skirtos specialiai šiam gaminiumi.
6. Būkite atsargūs reguliuodami gaminį, kad neįstrigtų pirštai tarp judančių ir nejudančių mašinos dalių.
7. Laikykite vėsioje ir sausoje, vaikams nepasiekiamoje vietoje. Nelaikykite lauke.

Pavojus! Ši mašina eksploatavimo metu sukuria elektromagnetinį lauką. Tam tikromis aplinkybėmis šis laukas gali sąveikauti su aktyviais arba pasyviais medicininiais implantais. Kad būtų išvengta rizikos sunkiai arba mirtinai susižaloti, asmenims su medicininiais implantais prieš naudojant mašiną rekomenduojame pasikonsultuoti su savo gydytoju arba medicininio implanto gamintoju. Gresiant audrai prietaiso nenaudokite.

Pavojus! Surinkimo metu galima praryti smulkias dalis, o dėl polietileno maišelio kyla pavojus uždusti. Surinkimo metu šalia neturi būti mažų vaikų.

## Kur naudoti GARDENA Powermax 32 E vejapjovę

GARDENA vejapjovė skirta vejos pjovimui sode ir apie jį. Nesinaudokite vejapjove esant didesniam nei 20° šlaitui.

Siekiant išvengti sužeidimo, vejapjovė negali būti naudojama krūmų, gyvatvorės, krūmokšnių kirpimui, vijoklinių augalų ar žolės ant stogų ir balkonuose pjovimui ar kirpimui. Be to, vejapjovė neturi būti naudojama šakų, vytelių kapojimui ar dirvos nelygumų išlyginimui.

## Surinkimo instrukcijos

### • Laisvų dalių maišelis yra po dangčiu.

#### Apatinių rankenų tvirtinimas prie dangčio

1. Traukite sukamą rankeną, kol apatinės rankenos varžtas užsifiksuos, kaip vaizduojama **A pav.**
2. Išsukite sukamą rankeną.
3. Varžtą (**A2**) įkiškite per angą apatinėje rankenoje (**A1**), kol apatinė rankena įsistatys į įdubą (**A3**).
4. Ant varžto uždėkite poveržlę (**B1**) ir sukamą rankeną (**B2**) ir priveržkite sukamą rankeną.
5. Tuo pačius veiksmus atlikite ir kitoje pusėje.

#### Viršutinės rankenos tvirtinimas prie apatinės rankenos.

1. Pirmiausiai įsitikinkite, kad viršutinė rankena yra tinkamai užfiksuota su užrakto mygtuku skirstomojoje dėžėje.
2. Įsitikinkite, kad viršutinė rankena (**C1**) ir apatinė rankena (**C2**) yra tinkamai sulygiuotos.
3. Įstatykite varžtą (**C3**), poveržlę (**C4**) ir sukamą rankeną (**C5**). Priveržkite sukamą rankeną.
4. Tuo pačius veiksmus atlikite ir kitoje pusėje.

5. Su pridamais spaustukais prie rankenų pritvirtinkite laidą. Įsitikinkite, kad kabelis neįstrigo tarp viršutinės ir apatinės rankenų.

#### Žolės surinkimo dėžės surinkimas

1. Įstumkite žolės surinkimo dėžės liežuvį į angas žolės surinkimo dėžės apačioje, kol jis spragtelės padėtyje (**D**).
2. Įspauskite žolės surinkimo dėžės rankeną į angas žolės surinkimo dėžės viršuje, kol ji saugiai spragtelės savo vietoje. (**E**)
3. Pradėdami nuo apatinės žolės surinkimo dėžės dalies sulygininkite viršutinės ir apatinės žolės surinkimo dėžės dalies spaustukus (**F1**). Prieš spragtelėdami į vietas patikrinkite, ar visi spaustukai (**F2**) tinkamai patalpinti.
4. Suspauskite dvi puses ir patikrinkite, ar visi spaustukai saugiai susijungę.

## Žolės surinkimo dėžė

#### Surinktos žolės surinkimo dėžės tvirtinimas prie veļapjovės

1. Pakelkite apsauginį atvartą (**G1**)
2. Patikrinkite, ar išmetimo anga yra švari (**G2**)
3. Surinkta žolės surinkimo dėžę pritvirtinkite 2 taškuose (**G3**) dangčio nugarėlėje kaip pavaizduota **pav. H**
4. Apsauginį atvartą padėkite ant viršutinės žolės surinkimo dėžės dalies. Įsitikinkite, kad žolės surinkimo dėžė pritvirtinta tinkamai.

#### • SVARBU ! PRITVIRTINĖ PATIKRINKITE, AR TARP APSAUGINIO ATVARTO IR ŽOLĖS SURINKIMO DĖŽĖS NĖRA TARPO.

- Žolės surinkimo dėžė nuimama, aprašytus veiksmus atliekant atvirkštine tvarka.
- Didesniuose žolės plotuose, kur žolės surinkimas nebūtinai, veļapjovę galima naudoti be žolės surinkimo dėžės. Įsitikinkite, kad apsauginis atvartas yra visiškai uždarytas. Apsauginio atvarto konstrukcija leidžia nupjautą žolę išmesti po veļapjovę.

## Pjovimo aukščio reguliavimas

- Pjovimo aukštis reguliuojamas su aukščio reguliavimo svirtimi (**J1**) pakeliant arba nuleidžiant ratus
- Galite pasirinkti vieną iš penkių pjovimo aukščių (20 - 60 mm).

#### • PASTABA

- Dažniausiai rekomenduojama pasirinkti vidutinį pjovimo aukštį. Jei pjausite per žemai, pablogės pati veja ir žolės surinkimas.

## Paleidimas ir sustabdymas

#### Norėdami įjungti veļapjovę

1. Skirstomosios dėžės nugarėlėje (**K**) pritvirtinkite ilginamąjį laidą.
2. Suformuokite laidę kilpą ir perkiškite kilpą per angą. (**L**)
3. Norėdami pritvirtinti nustatykite kilpą virš kabliuko ir patraukite laidą atgal per angą (**M**).
4. Įjunkite kištuką į tinklo lizdą ir įjunkite veļapjovę.

#### Skirstomojoje dėžėje yra užrakto mygtukas (**N1**), kad būtų išvengta atsitiktinio paleidimo.

5. Nuspauskite ir laikykite užrakto mygtuką (**N1**)

skirstomojoje dėžėje, tada paspauskite Start/Stop svirtis link viršutinės rankenos (**P**).

6. Toliau spauskite start/stop svirtį link viršutinės rankenos ir atleiskite užrakto mygtuką (**Q**).

#### • PASTABA – Yra dvi start/stop svirtys. Bet kuri iš jų gali būti naudojama veļapjovės paleidimui.

- SVARBU – Nenaudokite start/stop svirtį su pertrūkiais

#### Norėdami išjungti veļapjovę

1. Atleiskite Start/Stop svirtį.

## Kaip pjauti

1. Pradėkite pjauti arčiausiai maitinimo laido esantį veļos kraštą taip, kad maitinimo laidas gulėtų ant jau nupjautos žolės.
2. Veļą pjaukite du kartus per savaitę augimo sezono metu; veļai pakenksite, jei iš karto nupjausite daugiau nei per trečdajį jos aukščio.

variklio greitis, o jūs išgirsite pakitusį variklio veikimo garsą. Nukritus variklio greičiu galima perkrauti ir sugadinti veļapjovę. Jei pjaunate aukštą, tankią žolę, pirmiausiai nustatykite didžiausią pjovimo aukštį ir taip sumažinkite aprovaį. Saikykite "Pjovimo aukščio reguliavimas".

#### Neperkraukite veļapjovės

Pjaunant aukštą, tankią žolę gali staiga sumažėti

## Apsauginis išsijungimas

Variklis apsaugotas apsauginiu išsijungimu, kuris yra aktyvuojamas, kai įstringa geležtė ar perkaista variklis. Jeigu taip atsitiks, išjunkite ir ištraukite kištuką iš elektros šaltinio. Apsauginis išsijungimas atsistatys,

kai bus atleista įjungimo/išjungimo rankenėlė. Pašalinkite bet kokias kliūtis ir palaukite, kol atsistatys apsauginis išsijungimas, prieš tęsiant pjovimą.

## Veėjapovės priežiūra

### Valymas

- **NAUDOKITE PIRŠTINES**
- **SVARBU-** Labai svarbu, kad veėjapovė būtų švari. Nupjautos žolės likučiai bet kurioje iš oro įsiurbimo angų ar po dangčiu kelia gaisro grėsmę.
- 1. Šepečiu išvalykite po dangčiu (R1) susikaupusią žolę, išvalykite nupjautos žolės likučius iš visų oro įsiurbimo angų (R2), išmetimo angos (R3) ir žolės surinkimo dėžės (R4).
- 2. Sausu audiniu nuvalykite visos veėjapovės paviršius (R5).
- **SVARBU-** Plaudami veėjapovę niekada nenaudokite vandens, nes tai gali sugadinti veėjapovę ir garantija nebegalios. Valymui draudžiama naudoti cheminius preparatus, įskaitant benzina, arba tirpiklius – kai kurie

iš jų gali apgadinti plastikinės dalis.

### Veėjapovės laikymas

- Atsukite sukamas rankenas, kad galėtumėte nulenkti rankenas (S).
- Veėjapovę laikykite sausoje vietoje, kur ji būtų apsaugota nuo apgadavimo

### Pasibaigus žolės pjovimo sezonui/Ruošimas laikyti

1. Jei reikia, išimkite fiksatorius, varžles ir varžtus.
2. Kruopščiai nuvalykite veėjapovę.
3. Įsitinkinkite, kad maitinimo laidas laikomas tinkamai ir yra apsaugotas nuo pažeidimo.

### Techninės priežiūros rekomendacijos

Mes rekomenduojame, kad Jūsų gaminys būtų techniškai apžiūrimas kas 12 mėnesių.

## Gedimų paieška

### Iš karto atjunkite nuo elektros tinklo.

#### Neveikia

1. Ar buvo vykdoma teisinga įjungimo procedūra?  
Skaitykite "Norint įjungti veėjapovę"
2. Ar įjungtas maitinimas?
3. Patikrinkite kištuko saugiklį; jei perdegęs pakeiskite nauju.
4. Saugiklis perdega pakartotinai?:

#### Blogai surenkama nupjauta žolė

1. Išjunkite iš elektros tinklo.
2. Išvalykite išorines oro įsiurbimo angas, išmetimo angą ir apatinę dangčio pusę.
3. Nustatykite didesnę pjovimo aukštį. Skaitykite "Pjovimo aukščio reguliavimas".
4. Jei žolė ir toliau blogai surenkama:

### Iš karto atjunkite nuo elektros tinklo ir kreipkitės į GARDENA techninės priežiūros centrą.

### Per didelė vibracija

1. Išjunkite iš elektros tinklo.
2. Patikrinkite, ar tinkamai įstatytas peilis?
3. Jei peilis yra sugadintas ar susidėvėjęs, pakeiskite jį nauju.
4. Jei vibracija vis tiek yra:

### Iš karto atjunkite nuo elektros tinklo ir kreipkitės į GARDENA techninės priežiūros centrą.

### Veėjapovė tampa sunku stumti

1. Išjunkite iš elektros tinklo.
2. Aukštoje žolėje arba važiuojant nelygiu paviršiumi peilį reikia nustatyti į aukštesnę padėtį. Skaitykite "Pjovimo aukščio reguliavimas".
3. Patikrinkite, ar ratai laisvai sukasi.
4. Jei problema išlieka:

### Iš karto atjunkite nuo elektros tinklo ir kreipkitės į GARDENA techninės priežiūros centrą.

 Remontuoti prietaisą galima tik GARDENA techninės priežiūros centruose arba pas įgaliotą GARDENA atstovą.

## Aplinkos informacija

- Produkto veikimo pabaigoje, prieš išmetant jį, reikia atsižvelgti į aplinką.
- Jei reikia, susisiekite su vietine valdžia dėl išmetimo informacijos.

Simbolis  ant gaminio, ar ant jo pakuotės, parodo, kad jis negali būti traktuojamas kaip buitinė atlieka. Vietoj to jis bus perduotas į reikiamą surinkimo vietą elektros įrangos perdirbimui.

Užtikrinus, kad gaminys bus pašalintas teisingai, Jūs padėsite užkirsti kelią potencialiems neigiamiems padariniams gamtai ir žmonių sveikatai, kurie gali būti padaryti dėl neteisingo elgimosi su nenaudojamu gaminiu. Dėl detalesnės produkto išmetimo informacijos, susisiekite su vietine valdžia, Jūsų namų šiukšlių išvežimo tarnyba ar parduotuve, kur pirkote gaminį.

## Garantija / Servisas

- GARDENA šiam gaminiui suteikia 2 metų garantiją (nuo įsigijimo datos). Ši garantija apima visus prietaiso trūkumus, kuriuos gali patvirtinti medžiaga ar gaminio defektai. Garantijos galiojimo laikotarpiu mes pakeisime gaminį nauju arba nemokamai atliksime jo remontą šiomis sąlygomis:
- Jei įrenginys buvo tinkamai prižiūrimas ir eksploatuojamas pagal instrukcijoje pateiktus nurodymus.
  - Įrenginys nebuvo sugadintas plaunant vandeniu ar cheminėmis medžiagomis.

- Jei gamintojas ar neįgaliota trečioji šalis nebandė remontuoti įrenginio. Peilis yra susidėvinti dalis ir jai garantija nėra taikoma. Ši gamintojo suteikiama garantija neįtakoja vartotojo turimos pardavėjo / prekiautojo suteiktos garantijos. Sutrikus Powermax 32 E veėjapovės veikimui, prašome grąžinti sugedusį įrenginį kartu su pirkimo čekio kopija ir gedimo aprašymu vienam iš sąrašė nurodytų GARDENA techninės priežiūros centrui.

## Techniniai duomenys

Tipas	32E
Pjovimo plotis (cm)	32
Pjovimo įrenginio sukimosi greitis (rpm)	3.400
Galingumas (kW)	1.2
Išmatuota garso galia L <sub>WA</sub> (dB(A))	95
Garantuota garso galia L <sub>WA</sub> (dB(A))	96
Garso slėgis L <sub>pA</sub> (dB(A))	80.42
Netikrumas K <sub>pA</sub> (dB(A))	2.5
Vibracija, tenkanti plaštakai / rankai a <sub>hvw</sub> (m/s <sup>2</sup> )	3.06
Neapibrėžtis K <sub>ahvw</sub> (m/s <sup>2</sup> )	1.5
Svoris (Kg)	8.1

## Drošība



Ja šo izstrādājumu neizmanto pareizi, tas var būt bīstams! Šis izstrādājums var nopietni savainot operatoru un citus cilvēkus. Izmantojot šo izstrādājumu, jāievēro visi brīdinājumi un drošības norādījumi, lai nodrošinātu piemērotu drošības un efektivitātes līmeni. Operators ir atbildīgs par šo rokasgrāmatā iekļauto un uz izstrādājuma atzīmēto brīdinājumu un drošības norādījumu ievērošanu. Nekad neizmantojiet šo izstrādājumu, ja ražotāja nodrošinātais zāles savācējgrozs vai aizsargi neatrodas pareizajā stāvoklī.

### Uz izstrādājuma norādīto simbolu skaidrojums



Brīdinājums



Uzmanīgi izlasiet lietotāja norādījumus, lai pārliecinātos, ka pārzināt visas kontrolierīces un to funkcijas.



Kad izstrādājums darbojas, vienmēr turiet to zemē. Sasverot vai paceļot šo izstrādājumu, var tikt izmesti akmeņi.



Nelaujiet jums pietuvoties citiem cilvēkiem. Nestrādājiet ar izstrādājumu, kamēr tā tuvumā atrodas citi cilvēki, it īpaši bērni, kā arī mājdzīvnieki.



Izslēdziet! Pirms regulēšanas vai tīrīšanas, kā arī tad, ja kabelis ir sapīnies vai bojāts, atvienojiet kontaktdakšu no elektrotīkla.



Nepieļaujiet kabeļa nonākšanu kustīgo detaļu tuvumā. Piesargieties, lai nesavainotu kāju pirkstus vai rokas. Nepietuviniet rokas vai kājas rotējošajam asmenim.



Asmens turpina griezties arī pēc tam, kad mašīna ir izslēgta. Pagaidiet, līdz visi mašīnas komponenti ir pilnībā apstājušies, pirms pieskaraties tiem.



Nenovietojiet padeves kabeli griešanas ierīču tuvumā

### Vispārīgi jautājumi

- Ja tiek nodrošināta atbilstoša uzraudzība vai ir sniegti un izprasti norādījumi par drošu ierīces lietošanu un iespējamo apdraudējumu, šo ierīci var lietot bērni no 8 gadu vecuma, kā arī personas ar fizisku, sensorisku vai garīgu invaliditāti vai bez pieredzes un zināšanām. Bērni nedrīkst spēlēt ar ierīci. Tīrīšanu un apkopi, kas jāveic lietotājam, nedrīkst veikt bērni bez uzraudzības.  
Nav ieteicams šo ierīci lietot personām, kas ir jaunākas par 16 gadiem.
- Nelaujiet bērniem vai personām, kas nav iepazīnušas ar šiem norādījumiem, lietot ierīci.
- Apturiet ierīci, ja tuvumā atrodas cilvēki (it īpaši bērni) vai mājdzīvnieki.
- Izmantojiet šo izstrādājumu tikai tādā veidā un tādā funkcijā veikšanai, kādas aprakstītas šajos norādījumos.
- Nekad nestrādājiet ar šo izstrādājumu, kad

esat noguris, slims vai lietojis alkoholu, narkotikas vai medikamentus.

- Operators vai lietotājs ir atbildīgs par negadījumiem vai riskiem, kas apdraud citas personas vai to īpašumu.
- Uzmanīgi izlasiet lietotāja norādījumus, lai pārliecinātos, ka pārzināt visas kontrolierīces un to funkcijas.

### Elektrība

- Lielbritānijas Standartu institūts iesaka izmantot atlikušās strāvas ķēdes ierīci (R.C.D.) ar strāvas atslēgšanas funkciju, kas nodrošina, ka tās stiprums nepārsniedz 30mA. Pat ja ir uzstādīta R.C.D., 100% drošību tā garantēt nevar, un drošības apsvērumi jāievēro vienmēr. Pārbaudiet savu R.C.D. katru reizi, kad to izmantojat.
- Pirms lietošanas pārliecinieties, vai kabelis nav bojāts vai novecojis. Ja atklājas, ka kabelis ir bojāts, nogādājiet to pilnvarotā klientu apkalpošanas centrā un lūdziet to apmainīt pret jaunu.
- Neizmantojiet šo izstrādājumu, ja elektrības kabeli ir bojāti vai nodiluši.
- Nekavējoties atvienojiet kabeli no elektrotīkla, ja tas ir pārgriezts vai ja tam ir bojāta izolācija. Nepieskarieties elektrības kabelim, kamēr nav atvienota elektropadeve. Nelabojiet pārgrieztu vai bojātu kabeli. Nomainiet to pret jaunu.
- Spirālveida kabeli nedrīkst izmantot kā pagarinātāju, jo spirālveida kabeli var pārkarst un samazināt šī izstrādājuma efektivitāti.
- Nodrošiniet atstatumu starp kabeli un izstrādājumu; vienmēr strādājiet pietiekamā attālumā no strāvas avota, pārvietojoties augšup un lejup, bet nekad pa apļveida trajektoriju.
- Nevelciet kabeli ap asiem priekšmetiem.
- Pirms kontaktdakšas, kabeļa savienotāja vai pagarinātāja atvienošanas vienmēr atslēdziet galveno elektropadeves slēdzi.
- Atslēdziet, atvienojiet kontaktdakšu no elektrotīkla un pārbaudiet elektrības vadu, vai tas nav bojāts vai novecojis, pirms satinat to uzglabāšanai. Nelabojiet bojātu vadu, nomainiet to pret jaunu. Izmantojiet tikai GARDENA rezerves kabeli.
- Kabeli vienmēr tiniet uzmanīgi, nepieļaujiet tā salocīšanos.
- Nekad nepārnēsājiet šo izstrādājumu aiz kabeļa.
- Nekad neraujiet kabeli, lai atvienotu kādu kontaktdakšu.
- Izmantojiet tikai maiņstrāvu ar tādu spriegumu, kāds norādīts uz izstrādājuma datu uzlīmes.
- Mūsu izstrādājumi ir divkārši izolēti atbilstoši standartam EN60335. Neviena izstrādājuma daļa nekādos apstākļos nedrīkst veidot savienojumu ar zemi.

## Drošība

### Kabeļi

Ja tiek lietoti pagarinātāji, tiem jāatbilst tālāk tabulā minētiem minimālajiem šķērsgriezuma parametriem:

Spriegums	Kabeļa	
	garums	daļa
220-240V/ 50Hz	līdz 20 m	1.5 mm <sup>2</sup>
220-240V/ 50Hz	20 - 50 m	2.5 mm <sup>2</sup>

1. Elektropadeves vadus un pagarinātājus var iegādāties jūsu vietējā apstiprinātajā apkopes centrā.
2. Izmantojiet tikai tādu vadu pagarinātājus, kas ir speciāli paredzēti lietošanai ārpus telpām un kas atbilst šādām specifikācijām: parasta gumija (60245 IEC 53), parasts PVC (60227 IEC 53) vai parasts PCP (60245 IEC 57)
3. Ja tsais savienojuma vads ir bojāts, tā aizstāšana jāuztic ražotājam, tā apkopes pārstāvim vai līdzīgas kvalifikācijas personām, lai novērstu iespējamo bīstamību.

### Sagatavošanās

1. Kamēr izmantojat savu izstrādājumu, vienmēr valkājiet izturīgas apavus un garās bikses. Nelietojiet ierīci, ja esat ar basām kājām vai valējās sandalēs.
2. Pārliedzieties, ka zālienā nav svešķermeņu, piemēram, žaģari, akmeņi, kauli, stieples un būvgruži; asmens tos var izsviest.
3. Pirms mašīnas izmantošanas un pēc visa veida triecieniem pārbaudiet, vai nav manāmas diluma vai bojājumu pēdas, un, ja nepieciešams salabojiet.
4. Nodilušus vai bojātus asmeņus nomainiet kopā ar to stiprinājumiem (4080-20), lai saglabātu līdzsvaru.

### Izmantošana

1. Izmantojiet izstrādājumu tikai dienas gaismā vai labā maksīgajā apgaismojumā.
2. Ja iespējams, neizmantojiet šo izstrādājumu slapjā zālē.
3. Slapjā zālē esiet piesardzīgs, jo varat paslīdēt.
4. Slīpumā esiet īpaši piesardzīgs, lai nezaudētu līdzsvaru, un valkājiet neslīdošus apavus. Nepļaujiet īpaši stāvās nogāzēs.
5. Nogāzē stumiet šo izstrādājumu šķērsām, bet nekad augšup un lejup.
6. Mainot slīpumā virzienu, esiet īpaši piesardzīgs(-a). Soļojiet, bet nekad neskrīniet.
7. Pārbaudiet, vai strādājot (it īpaši nogāzēs), ieņemat drošu un stabilu stāvokli. Nelietojiet zāles plāvēju peldbaseinu vai dārza dīķu tuvumā.
8. Strādājot ar zāles plāvēju, nekad nepārvietojieties atmuguriski, jo varat paklupt.
9. Nekad nepļaujiet, velkot zāles plāvēju pret sevi.

10. Pirms stumjat zāles plāvēju pa virsmu, kas nav zāle, izslēdziet to.
11. Nekad nestrādājiet ar izstrādājumu, ja tā aizsargi ir bojāti vai neatrodas savā vietā.
12. Ieslēdziet motoru saskaņā ar instrukcijām un, turot pēdas atstātus no asmeņiem.
13. Nelieciet rokas vai pēdas tuvu vai zem rotējošām daļām.
14. Nekad nepaceliet un nepārnēsājiet izstrādājumu, kad tas darbojas vai ir pieslēgts elektropadevei.
15. Atvienojiet kontaktdakšu no elektropadeves:
  - pirms atstājat izstrādājumu bez uzraudzības uz jebkādu laiku;
  - pirms nosprostošana atbrīvošanas;
  - pirms ierīces pārbaudīšanas un tīrīšanas vai citu darbu veikšanas ar to;
  - ja ir notikusi sadursme ar kādu priekšmetu; neizmantojiet savu izstrādājumu, kamēr neesat pārliedzies, ka tas ir labā darba kārtībā;
  - ja izstrādājums sāk neparasti vibrēt. Nekavējoties pārbaudiet. Pārliedziet liela vibrācija var izraisīt savainojumus.

### Apkope un uzglabāšana

1. Uzmanību! Nepieskarieties rotējošiem asmeņiem
2. Nodrošiniet, lai visi uzgriežņi un skrūves būtu cieši pievilktas, lai būtu pārliedzies, ka izstrādājums ir drošā darba kārtībā.
3. Bieži pārbaudiet zāles savācējgrozu, vai tas nav nodilis vai sabojājies.
4. Drošības nolūkos nomainiet nodilušas vai bojātas detaļas.
5. Izmantojiet tikai tās rezerves daļas, kas šim izstrādājumam norādītas.
6. Izstrādājuma regulēšanas laikā piesargieties, lai neiesprostotu pirkstus starp mašīnas kustīgajām un nekustīgajām detaļām.
7. Uzglabājiet sausā un bērniem nepieejamā vietā. Neuzglabājiet ārā.

**Bīstami!** Šī mašīna darbības laikā rada elektromagnētisko lauku. Šis lauks var izraisīt mijiedarbību ar aktīviem un pasīviem medicīniskajiem implantiem. Lai novērstu nopietna vai nāvējoša savainojuma gūšanas risku, personām ar medicīniskajiem implantiem mēs iesakām pirms ierīces lietošanas konsultēties ar savu ārstu vai medicīniskā implanta ražotāju. Ja pastāv negaisa risks, nelietojiet ierīci.

**Bīstami!** Montāžas laikā var norīt mazas detaļas, polietilēna maiss izraisa noslāpēšanas risku. Montāžas vietas tuvumā montāžas laikā nedrīkst atrasties mazi bērni.

## Kur lietot zāles plāvēju GARDENA Powermax 32 E

Zāles plāvējs GARDENA ir paredzēts dārza mauriņu apstrādei.

Nelietojiet zāles plāvēju uz nogāzes, kas stāvāka par 20°.

Lai nepieļautu savainojumus, zāles plāvēju nedrīkst izmantot krūmāju, dzīvžogu, kā arī vītņaugu vai uz jumtiem vai balkonu puķu dobēs esošās zāles apgriešanai. Turklāt zāles plāvēju nedrīkst lietot zaru sasmalcināšanai vai zemes līdzināšanai.

## Montāžas norādījumi

- **Noņemamo daļu komplekts atrodas zem ierīces pamatnes.**

### Apakšējo rokturu pievienošana pamatnei

1. Paveiciet spārna fiksatoru, līdz apakšējā roktura skrūve nobloķējas **A atēlā** parādītajā pozīcijā.
2. Atskrūvējiet spārna fiksatoru.
3. Ievietojiet skrūvi (**A2**) apakšējā roktura (**A1**) atverē, līdz apakšējais rokturis tiek nofiksēts atvērumā (**A3**).
4. Uzstādiat uz skrūves starpliku (**B1**), spārna fiksatoru (**B2**) un pievelciat to.
5. Atkārtojiet iepriekš minētās darbības ierīces pretējā pusē.

### Augšējā roktura piestiprināšana pie apakšējā roktura.

1. Pārbaudiet, vai augšējais rokturis atrodas pareizā stāvoklī - atbloķēšanas pogai jāatrodas sadales kārbas augšpusē.
2. Pārbaudiet, vai augšējais rokturis (**C1**) un apakšējais rokturis (**C2**) ir pareizi pielīdzināti.
3. Uzstādiat uz skrūvi (**C3**), starpliku (**C4**) un spārna fiksatoru (**C5**). Pievelciat spārna fiksatoru.

4. Atkārtojiet iepriekš minētās darbības ierīces pretējā pusē.
5. Piestipriniet rokturiem kabeli, izmantojot komplektācijā esošās skavas. Pārbaudiet, vai kabelis nav iekļuvis starp augšējo un apakšējo rokturi.

### Zāles tvertnes montāža

1. Iebīdiat zāles tvertnes tapas zāles tvertnes apakšpusē atverēs, līdz tās tiek nofiksētas tām paredzētajā stāvoklī (**D**).
2. Iebīdiat zāles tvertnes rokturi zāles tvertnes augšpusē esošajās atverēs, līdz tas nofiksējas tam paredzētajā stāvoklī (**E**).
3. Sākot ar zāles tvertnes aizmugurējo daļu, iebīdiat zāles tvertnes augšpusi zāles tvertnes apakšējā daļā, pielāgojot skavas (**F1**). Pirms skavu nofiksēšanas pārbaudiet, vai tās atrodas pareizajā vietā (**F2**).
4. Savienojiet abas puses kopā, pārbaudot, vai skavas ir droši nofiksētas.

## Zāles tvertne

### Pilnībā samontētas zāles tvertnes uzstādīšana uz zāles plāvēja.

1. Paceliet drošības atloku (**G1**).
2. Pārbaudiet, vai izvades tekne ir tīra un tajā nav gružu (**G2**).
3. Novietojiet pilnībā samontēto zāles tvertni uz diviem pamatnes aizmugurē esošiem stiprinājuma punktiem (**G3**), kā tas parādīts **H att.**
4. Novietojiet zāles tvertnes virspusē drošības atloku. Pārbaudiet, vai zāles tvertne ir droši nostiprināta.

- **SVARĪGII PĒC UZSTĀDĪŠANAS PĀRBAUDIET, VAI STARP DROŠĪBAS ATLOKUM UN ZĀLES TVERTNI NAV PALICIS ATSTATUMS.**

- Lai veiktu noņemšanu, veiciet iepriekš minētās darbības pretējā secībā.
- Lai apstrādātu lielāka izmēra mauriņu, kur zāles savākšana nav nepieciešama, varat lietot zāles plāvēju bez zāles tvertnes. Pārbaudiet, vai drošības atloks ir pilnībā aizvērts. Drošības atloka uzbūve ļauj griezt zāli tā, lai tā tiktu izvadīta aiz zāles plāvēja.

## Griešanas augstuma regulēšana

- Griešanas augstums tiek pielāgots, paaugstinot vai pazeminot riteņus, šim nolūkam izmantojot regulēšanas sviru (**J1**).
- Šai ierīcei ir pieejami pieci griešanas augstumi (20 - 60 mm).

- **PIEZĪME**  
Parasti zālienu apstrādei ieteicams lietot vidēja augstuma griezumus. Ja griezumus būs par zemu, tas ietekmēs zāliena kvalitāti un noplautās zāles savākšanu.

## Ierīces ieslēgšana un apturēšana

### Zāles plāvēja ieslēgšana

1. Pievienojiet pagarinātāja kontaktspraudni sadales kārbas aizmugurē esošajai kontaktligzdai (**K**).
2. Izveidojiet kabeli cilpu un izbīdiat to cauri atverei (**L**).
3. Lai nostiprinātu cilpu, novietojiet to virs apskavas un izvelciat kabeli atpakaļ cauri atverei (**M**).
4. Pieslēdziet zāles plāvēju elektrotīklam un ieslēdziet to. **Lai nepieļautu nejausīgu ieslēgšanu, sadales kārbā ir aprīkota ar atbloķēšanas pogu (N1).**
5. Turiet nospiestu sadales kārbas atbloķēšanas pogu (**N1**) un pēc tam nospiediet vienu no ieslēgšanas/apturēšanas svirām virzienā uz

- augšējo rokturi (**P**).
- 6. Turpiniet spiest ieslēgšanas/apturēšanas sviru virzienā uz augšējo rokturi un atlaidiet atbloķēšanas pogu (**Q**).
- **PIEZĪME. Ierīce ir aprīkota ar divām ieslēgšanas/apturēšanas svirām. Jebkuru no tām var izmantot, lai ieslēgtu zāles plāvēju.**
- **SVARĪGII Nelietojiet šīs ieslēgšanas/apturēšanas sviras bez vajadzības**

### Zāles plāvēja apturēšana

1. Atlaidiet nospiesto ieslēgšanas/apturēšanas sviru.

## Zāles pļaušana

1. Sāciet pļaut zāliena malu, kas atrodas tuvāk elektrības piegādes vietai, tādējādi kabelis atradīsies tajā vietā, kuru jau būsit nopļāvis.
2. Augšanas periodā pļaujiet zālienu divreiz nedēļā. Zāliens var tikt bojāts, ja vienā reizē nopļausit vairāk par vienu trešdaļu no zāles garuma.

samazināties; dzirdēsiet motora darbības trokšņa izmaiņas. Ja motora ātrums samazinās, tas var izraisīt zāles plāvēja pārslodzi, kā arī bojājumus. Pļaujot garu, biezu zāli, ieteicams iestatīt augstāku griešanas augstumu, tādējādi samazinot noslodzi. Skatiet sadaļu par griešanas augstuma regulēšanu.

### Nepārslogojiet zāles plāvēju

Pļaujot garu, biezu zāli, motora ātrums var

## Automātiskais drošības izslēdzējs

Motora aizsargā automātiskais drošības izslēdzējs, kas aktivizējas, ja iestrēgst asmens vai pārsllogo motoru. Ja tā notiek, apturiet motoru un atvienojiet kontaktdakšu no elektrotīkla. Automātisko drošības izslēdzēju atiestatīs tikai

tad, kad atlaidīsiet iedarbināšanas/apturēšanas sviru. Izņemiet šķērsli un, pirms turpināt izmantot zāles plāvēju, pagaidiet dažas minūtes, kamēr atiestata automātisko drošības atslēdzēju.



## Zāles plāvēja apkope

### Tīrīšana

- **LIETOJIET CIMDUS!**
- **SVARĪGI!**- Regulāri tīriet zāles plāvēju. Gaisa ieplūdes sistēmā vai zem pamatnes palikušās zāles daļiņas var izraisīt ugunsnelaimi.
- 1. Izņemiet zāli no apakšējās grīdas (**R1**), ar birsti iztīriet zāles daļiņas no gaisa ieplūdes vietām (**R2**), no izvades teknes (**R3**) un zāles tvirtnes (**R4**).
- 3. Noslaukiet zāles plāvēja virsmu ar sausu drāniņu (**R5**).
- **SVARĪGI!**- Nekad neizmantojiet ūdeni zāles plāvēja padarīt garantiju nederīgu. Netīriet ierīci ar ķīmiskām vielām, tostarp, petroleju vai šķīdinātājiem - daži no tiem var sabojāt svarīgas plastmasas daļas.

### Zāles plāvēja uzglabāšana

- Atļaidiet spārna fiksatorus, lai saliektu rokturus pāri ierīcei (**S**).
  - Uzglabājiet ierīci sausā vietā, tādējādi aizsargājot zāles plāvēju pret bojājumiem.
- ### Beidzoties zāles plaušanas sezonai/Uzglabāšana
1. Ja nepieciešams, nomainiet uznavas, uzgriežņus vai skrūves.
  2. Rūpīgi notīriet zāles plāvēju.
  3. Lai nepieļautu bojājumus, pārbaudiet, vai tiek pareizi uzglabāts strāvas kabelis.
- ### Apkopes ieteikumi
- Mēs iesakām veikt izstrādājuma apkopi vismaz reizi divpadsmit mēnešos vai biežāk.

## Kļūdu novēršanas ieteikumi

### Nekavējoties atvienojiet ierīci no elektrotīkla ierīce nedarbojas

1. Vai ir ievērota pareiza zāles plāvēja ieslēgšanas kārtība? Skatiet sadaļu "Zāles plāvēja ieslēgšana"
  2. Vai ir ieslēgta barošana?
  3. Pārbaudiet, vai kontaktspraudnī ir drošinātājs; ja tas ir bojāts, nomainiet to.
  4. Vai drošinātājs izdedzis atkārtoti?
- ### Nepietiekama nopļautās zāles savākšana
1. Atvienojiet ierīci no elektrotīkla.
  2. Iztīriet gaisa ieplūdes atveru ārpusi, izvades tekni un pamatnes apakšpusi.
  3. Paaugstiniet griešanas augstumu. Skatiet sadaļu par griešanas augstuma regulēšanu
  4. Ja nopļautās zāles savākšana vēl arvien ir nepietiekama:

**Nekavējoties atvienojiet ierīci no elektrotīkla un sazinieties ar GARDENA klientu apkalpošanas centru.**

### Pārmērīga vibrācija

1. Atvienojiet ierīci no elektrotīkla.
  2. Pārbaudiet, vai asmens ir pareizi uzstādīts?
  3. Ja asmens ir bojāts vai nolietojies, nomainiet to pret jaunu.
  4. Ja vibrācija turpinās:  
**Nekavējoties atvienojiet ierīci no elektrotīkla un sazinieties ar GARDENA klientu apkalpošanas centru.**
- ### Zāles plāvēju ir grūti pārvietot
1. Atvienojiet ierīci no elektrotīkla.
  2. Vietā, kur ir gara zāle vai nelīdzena virsma, paaugstiniet griezuma augstumu. Skatiet sadaļu par griešanas augstuma regulēšanu.
  3. Pārbaudiet, vai riteņi var brīvi griezties.
  4. Ja problēmu neizdodas novērst:

**Nekavējoties atvienojiet ierīci no elektrotīkla un sazinieties ar GARDENA klientu apkalpošanas centru.**



Remontu drīkst veikt tikai GARDENA klientu apkalpošanas centri vai GARDENA apstiprināti tirgotāji.

## Vides informācija

- Utilizējot izstrādājumu pēc tā kalpošanas mūža beigām, jāņem vērā vides apsvērumi.
- Ja nepieciešams, vaicājiet par utilizāciju attiecīgajai vietai iestādei.

Šis simbols  uz izstrādājuma vai tā iepakojuma norāda, ka ar šo izstrādājumu nedrīkst rīkoties kā ar majsaimniecības atkritumiem. Tā vietā tas jānodod attiecīgajā atkritumu savākšanas punktā, lai veiktu elektriskā un elektroniskā atkrituma pārstrādi otrreizējai izmantošanai.

Nodrošinot ka šī izstrādājuma pareizu utilizāciju, jūs palīdzēsiet novērst tā iespējamo negatīvo ietekmi uz vidi un cilvēku veselību, ko varētu izraisīt šī izstrādājuma nepareiza izmešana atkritumos. Lai saņemtu plašāku informāciju par šī izstrādājuma pārstrādes un otrreizējai izmantošanai, lūdz, sazinieties ar savu vietējo pašvaldības biroju, majsaimniecības atkritumu utilizācijas pakalpojumu sniedzēju vai veikalu, kurā iegādājāties šo izstrādājumu.

## Garantija/apkope

GARDENA nodrošina šai ierīcei divu gadu garantiju (sākot no iegādes dienas). Šī garantija attiecas uz visiem bojājumiem, kas radušies ierīces materiālu vai ražošanas problēmu dēļ.

Šīs garantijas laikā mēs vai nu nomainīsim ierīci pret jaunu, vai arī remontēsim to bez maksas, ja tiks ievēroti šādi nosacījumi:

- ierīce jālieto atbilstoši lietošanas instrukcijas prasībām;
- utilizējot izstrādājumu pēc tā kalpošanas mūža beigām, jāņem vērā vides apsvērumi.
- ierīci nedrīkst labot ne lietotājs, ne kāda cita neautorizēta

trešā puse.

Asmens ir nodilumam pakļauta daļa, tādēļ uz to garantija neattiecas. Šīs ierīces ražotāja garantija neietekmē lietotāja tiesības vērsties pret zāles plāvēja tirgotāju/pārdevēju. Ja zāles plāvējs Powermax 32 E darbojas nepareizi, lūdz, atgrieziet bojāto ierīci kopā ar iegādes čeka kopiju un kļūdas aprakstu apmaksāta sūtījuma veidā uz kādu no GARDENA klientu apkalpošanas centriem, kuru saraksts minēts uz šīs lietošanas norādījumu rokasgrāmatas aizmugurējā vāka.

## Tehniskie dati

<b>Tips:</b>	<b>32E</b>
Griešanas platums (cm)	<b>32</b>
Griešanas ierīces rotācijas ātrums (rpm)	<b>3.400</b>
Jauda (kW)	<b>1.2</b>
Izmērītā skaņas intensitāte $L_{WA}$ (dB(A))	<b>95</b>
Garantētā skaņas intensitāte $L_{WA}$ (dB(A))	<b>96</b>
Skaņas spiediens $L_{pA}$ (dB(A))	<b>80,42</b>
Nedroši $K_{pA}$ (dB(A))	<b>2.5</b>
Rokas / plaukstu vibrācija $a_{hwh}$ ( $m/s^2$ )	<b>3.06</b>
Mainīgums $K_{ahwh}$ ( $m/s^2$ )	<b>1.5</b>
Svars (Kg)	<b>8.1</b>

LATVIEŠU - 4



<p><b>D Produkthaftung</b></p> <p>Wir betonen ausdrücklich, dass wir nach dem Produkthaftungsgesetz nicht für eventuelle Schäden haften, die durch unsere Geräte verursacht wurden, wenn diese nicht wie vorgeschrieben repariert wurden oder falls Teile durch nicht originale GARDENA-Teile bzw. nicht von uns genehmigte Teile ersetzt wurden, und falls die Reparaturen nicht von einem GARDENA-Kundendienstzentrum oder von Vertragshändler ausgeführt wurden. Das Gleiche gilt für Ersatzteile und Zubehör.</p>
<p><b>GB Product Liability</b></p> <p>We expressly point out that, in accordance with the product liability law, we are not liable for any damage caused by our units if it is due to im-proper repair or if parts exchanged are not original GARDENA parts or parts approved by us, and, if the repairs were not carried out by a GARDENA Service Centre or an authorised specialist. The same applies to spare parts and accessories.</p>
<p><b>F Responsabilité</b></p> <p>Nous vous signalons expressément que GARDENA n'est pas responsable des dommages causés par ses appareils, dans la mesure où ces dommages seraient causés suite à une réparation non conforme, dans la mesure où, lors d'un échange de pièces, les pièces d'origine GARDENA n'auraient pas été utilisées, ou si la réparation n'a pas été effectuée par le Service après-vente GARDENA ou un spécialiste agréé. Ceci est également valable pour les pièces détachées et les accessoires.</p>
<p><b>NL Productaansprakelijkheid</b></p> <p>Wij wijzen er uitdrukkelijk op dat, in overeenstemming met de wet inzake productaansprakelijkheid, wij niet aansprakelijk gesteld kunnen worden voor schade veroorzaakt door onze eenheden, wanneer deze is toe te schrijven aan incorrecte reparaties of als onderdelen vervangen zijn door onderdelen anders dan die van GARDENA of door onderdelen die niet door ons zijn goedgekeurd, en wanneer de reparatie niet is uitgevoerd door een onderhoudscentrum van GARDENA of een bevoegde specialist. Hetzelfde geldt voor reserveonderdelen en accessoires.</p>
<p><b>S Produktansvar</b></p> <p>Vi uttrykker påpekar att i enlighet med produktansvarslagen ansvarar vi inte för skador orsakade av våra enheter om de är på grund av felaktig reparation eller om delar utbyttas inte är original från GARDENA eller delar godkända av oss, och om reparationerna inte utfördes av ett GARDENA servicecenter eller en auktoriserad specialist. Detsamma gäller för reservdelar och tillbehör.</p>
<p><b>DK Produktansvar</b></p> <p>Vi gør udtrykkelig opmærksom på, at ifølge produktansvarsloven er vi ikke ansvarlig for nogen skade forårsaget af vores enheder, hvis det skyldes uhensigtsmæssig reparation, eller hvis udskiftede dele ikke er originale GARDENA-dele eller dele, der er godkendt af os, og hvis reparationen ikke blev udført af et GARDENA Service Centre eller en autoriseret specialist. Det samme gælder for reservedele og tilbehør.</p>
<p><b>N Produktansvar</b></p> <p>Vi påpeker uttrykkelig at ifølge produktansvarsloven, er vi ikke ansvarlig for noe skade forårsaket av våre enheter hvis det skyldes uhensiktsmessig reparasjon, eller hvis utskiftede deler ikke er originale GARDENA-deler, eller deler som ikke er godkjent av oss, og, hvis reparasjonen ikke ble foretatt av et GARDENA Servicesenter eller en autorisert spesialist. Det samme gjelder for reservedeler og tilbehør.</p>
<p><b>FIN Tuotevastuu</b></p> <p>Huomautamme nimenomaan, että tuotevastuulain mukaan emme ole vastuussa mistään yksikkömmä aiheuttamasta vahingosta, jos se johtuu epäasiallisesta korjauksesta tai jos vaihdetut osat eivät ole alkuperäisiä GARDENA:n osia tai hyväksymiämme osia, tai korjaukset on suorittanut muu kuin GARDENA:n huoltopiste tai valtuutettu ammattihenkilö. Tämä sama koskee myös varaosia ja lisävarusteita.</p>
<p><b>I Responsabilità del prodotto</b></p> <p>Si rende espressamente noto che, conformemente alla legge sulla responsabilità del prodotto, non si risponde di danni causati dalle nostre macchine se originati da riparazioni eseguite non correttamente o da sostituzioni di parti effettuate con materiale non originale GARDENA o comunque da noi non approvato e, in ogni caso, qualora l'intervento non venga eseguito da un centro servizi GARDENA o da personale specializzato autorizzato. Lo stesso vale per parti di ricambio e accessori.</p>
<p><b>E Responsabilidad por producto</b></p> <p>Señalamos expresamente que, según la ley de responsabilidad por producto, no somos responsables de cualquier daño causado por nuestros aparatos si ello es debido a una reparación incorrecta o si las piezas de repuesto no son genuinas o aprobadas por GARDENA, y si las reparaciones no han sido realizadas por un Centro de Servicio GARDENA o por un especialista autorizado. Lo mismo es aplicable a las piezas de repuesto y accesorios.</p>
<p><b>P Responsabilidade pelo equipamento</b></p> <p>Salientamos expressamente que, de acordo com a lei de responsabilidade por equipamentos, não somos responsáveis por quaisquer danos causados pelas nossas unidades caso estes se devam a uma reparação inadequada ou se os componentes substituídos não forem componentes GARDENA originais ou componentes aprovados por nós, e, se as reparações não forem realizadas por um centro de assistência GARDENA ou por um técnico especializado autorizado. O mesmo princípio se aplica a peças sobressalentes e acessórios.</p>
<p><b>PL Odpowiedzialność za produkt</b></p> <p>Wyraźnie stwierdzamy, zgodnie z przepisami odnośnie odpowiedzialności za produkt, iż nie odpowiadamy za żadne zniszczenia spowodowane przez nasze urządzenie, jeżeli wynikają one z niewłaściwej naprawy lub jeśli użyte części zamiennie nie są oryginalnymi częściami GARDENA bądź elementami zatwierdzonymi przez nas oraz jeśli naprawy nie były wykonywane przez Centrum Serwisowe GARDENA lub autoryzowanego specjalistę. To samo dotyczy części zamiennych oraz akcesoriów.</p>

<b>H</b>	<b>Termékelelősség</b>
<p>Kifejezetten kiemeljük, hogy a termékelelősségi törvénynek megfelelően nem vagyunk felelősek a termékeink által okozott olyan károsodásokért, amelyek a nem megfelelő javításból származnak, vagy ha a kicserélt alkatrészek nem eredeti GARDENA alkatrészek vagy általunk jóváhagyott alkatrészek voltak, valamint amennyiben a javítást nem GARDENA szervizközpont vagy jóváhagyott szakember végezte. Ugyanez vonatkozik a cserealkatrészekre és a tartozékokra is.</p>	
<b>CZ</b>	<b>Odpovědnost za výrobek</b>
<p>Výslovně zdůrazňujeme, že v souladu se zákonem neneseme odpovědnost za jakékoli škody způsobené našimi výrobky, pokud tyto škody byly způsobeny nesprávně provedenou opravou, pokud vyměněné součástky nejsou originální součástky GARDENA či součástky námi schválené a pokud oprava nebyla provedena servisním střediskem firmy GARDENA či pověřeným odborníkem. Totéž platí o náhradních dílech a doplňcích.</p>	
<b>SK</b>	<b>Ručenie výrobku</b>
<p>Upozorňujeme, že v súlade so zákonom o ručení výrobku nezodpovedáme za žiadne škody spôsobené zariadením, ak boli tieto spôsobené nesprávnou opravou, alebo ak náhradné diely neboli originálne GARDENA diely alebo nami odporúčané, a tiež v prípade, ak opravy neboli prevedené v GARDENA servisnom stredisku alebo autorizovaným špecialistom. Toto platí aj pri náhradných dieloch a príslušenstve.</p>	
<b>GR</b>	<b>Ευθύνη για το προϊόν</b>
<p>Επισημαίνουμε ρητά ότι, σύμφωνα με το νόμο περί ευθύνης για προϊόντα, δεν φέρουμε ευθύνη για οποιαδήποτε ζημιά προκληθεί από τις συσκευές μας, εφόσον οφείλεται σε ακατάλληλη επισκευή ή αν έχουν αλλαχτεί εξαρτήματα με άλλα, μη γνήσια εξαρτήματα της GARDENA ή με μη εγκεκριμένα από εμάς εξαρτήματα και αν οι επισκευές δεν έγιναν από κέντρο σέρβις της GARDENA ή από εξουσιοδοτημένο τεχνικό. Το ίδιο ισχύει και για τα ανταλλακτικά και αξεσουάρ.</p>	
<b>RU</b>	<b>Ответственность производителя за изделие</b>
<p>Мы специально обращаем Ваше внимание, что в соответствии с законом об ответственности производителя за изделие, мы не отвечаем за какие-либо повреждения наших изделий, если они были получены в результате неправомерного ремонта, или детали изделия были заменены не подлинными запасными частями GARDENA или деталями, не рекомендованными нами, и, если ремонт не проводился центром обслуживания GARDENA или авторизованным специалистом. То же самое относится к запасным частям и вспомогательному оборудованию.</p>	
<b>SLO</b>	<b>Odgovornost za izdelek</b>
<p>Izrecno vas opozarjamo, da skladno z zakonodajo o odgovornosti za izdelke ne odgovarjamo za kakršno koli škodo, ki bi nastala zaradi naših enot, če se je to zgodilo zaradi nepravilnega popravila ali uporabe delov, ki niso znamke GARDENA ali nimajo odobritve GARDENA, ali če popravila ni opravil servisni center GARDENA ali pooblaščen specialist. Enako velja tudi za nadomestne dele in dodatno opremo.</p>	
<b>HR</b>	<b>Odgovornost</b>
<p>Mi izričito naglašavamo da, u skladu sa zakonom o odgovornosti vezanoj za proizvode, mi nismo odgovorni da štetu koja je uzrokovana našim uređajima, ako je do nje došlo radi neispravnih popravaka ili rezervni dijelovi koji su stavljeni nisu originalni GARDENA rezervni dijelovi ili drugi dijelovi koje smo mi odobrili i ako popravak nije obavio GARDENA servisni centar ili ovlašteni stručnjak. Isto se odnosi na rezervne dijelove i dodatnu opremu.</p>	
<b>UA</b>	<b>Відповідальність за якість виробу</b>
<p>Компанія явно заявляє, що згідно з законом про відповідальність за якість продукції компанія не несе відповідальності за будь-які збитки, спричинені інструментами виробництва компанії, якщо причиною таких збитків стали неналежний ремонт, заміна частин на частини інших виробників, крім компанії GARDENA, або на частини, не схвалені компанією, і якщо ремонтні роботи виконувалися не центром обслуговування компанії GARDENA або уповноваженим спеціалістом. Це положення також застосовується до запасних частин та аксесуарів.</p>	
<b>RO</b>	<b>Fiabilitatea produsului</b>
<p>Subliniem în mod expres faptul că în conformitate cu legea fiabilității produsului, nu suntem răspunzători de nicio defecțiune provocată de produsele noastre dacă acestea se datorează reparațiilor necorespunzătoare sau dacă piesele schimbate nu sunt piese originale GARDENA sau piese aprobate de noi și dacă reparațiile nu au fost efectuate de un Centru de service GARDENA sau de un specialist autorizat. Același lucru este valabil în cazul pieselor de schimb și accesoriilor.</p>	
<b>TR</b>	<b>Ürün Güvenilirliği</b>
<p>Ürün güvenilirliği yasası uyarınca, uygun olmayan onarım işlemlerinden dolayı birimlerimizin neden olduğu herhangi bir hasardan veya parçaların orijinal GARDENA parçalarıyla veya bizim tarafımızdan onaylanan parçalarla değiştirilmemesinden ve onarım işlemlerinin GARDENA Servis Merkezi veya yetkili bir uzman tarafından yapılmamasından kaynaklanan herhangi bir hasardan yükümlü olmadığımızı açık bir şekilde bildiririz. Aynıısı yedek parçalar ve aksesuarlar için de geçerlidir.</p>	

<p><b>BG</b> <b>Отговорности към продукта</b></p> <p>Изрично съобщаваме, че в съответствие с разпоредбите по отношение на отговорността не следва да носим отговорност за всяка повреда, причинена от продуктите ни или възникнала вследствие на неправилно извършен ремонт или смяна на части с части, които не са оригинални части на GARDENA и не са одобрени от наша страна, както и ако ремонтните работи не са извършени от сервизен център на GARDENA или упълномощен специалист. Същото важи и за резервните части и принадлежности.</p>
<p><b>EST</b> <b>Tootevastutus</b></p> <p>Juhime teie tähelepanu sellele, et kooskõlas tootevastutusseadustega ei ole me vastutavad meie seadmete põhjustatud mis tahes kahjude eest, kui need on tingitud ebakorrektest parandusest või kui seadme vahetatud osad ei ole GARDENA originaalosasid või meie heakskiidu saanud osad ning kui parandustöid ei teinud GARDENA teeninduskeskus või volitatud spetsialist. Sama kehtib ka varuosade ja tarvikute kohta.</p>
<p><b>LT</b> <b>Atsakomybė už gaminį</b></p> <p>Mes aiškiai nurodome, kad atsižvelgiant į atsakomybės už gaminį įstatymą nesame atsakingi už mūsų įrenginių padarytą žalą, jeigu jos netinkamai suremontavus ar pakeitus dalis ne originaliomis GARDENA dalimis arba ne mūsų patvirtintomis dalimis, taip pat, jei remonto darbus atliko ne GARDENA techninės priežiūros centras arba įgaliotas specialistas. Tai taip pat taikoma atsarginėms dalims ir priedams.</p>
<p><b>LV</b> <b>Produkta drošumatlīdzība</b></p> <p>Mēs īpaši uzsveram, ka saskaņā ar likumu "Atbildība par izlaistās produkcijas kvalitāti" neesam atbildīgi par bojājumiem, kas radušies mūsu izstrādājumu dēļ, ja ir veikts nekvalitatīvs izstrādājumu remonts vai to detaļas nomainītas pret neoriģinālām GARDENA detaļām vai detaļām, ko neesam apstiprinājuši, kā arī, ja remontu neveica GARDENA klientu apkalpošanas centrs vai pilnvarots speciālists. Tas pats attiecas uz rezerves daļām un piederumiem.</p>

<p><b>D</b> <b>EU-Konformitätserklärung</b></p> <p>Die unterzeichnende Husqvarna AB, S-561 82, Husqvarna, Sweden, bescheinigt hiermit, dass die unten angegebenen Geräte bei Auslieferung aus unserem Werk die harmonisierten EU-Richtlinien und EU-Normen hinsichtlich der Sicherheit und produktspezifischen Standards erfüllen. Dieses Zertifikat wird ungültig, wenn die Geräte ohne unsere Genehmigung modifiziert werden.</p>	<p><b>DK</b> <b>EU-overensstemmelsecertifikat</b></p> <p>Undertegnede Husqvarna AB, S-561 82, Husqvarna, Sweden, Tyskland, bekræfter hermed, at den nedenfor anførte enhed var i overensstemmelse med de harmoniserede EU-retningslinier, EU-sikkerhedsstandarder samt produktspecifikke standarder, da den forlod vores fabrik. Dette certifikat bliver ugyldigt, hvis enheden modificeres uden vores godkendelse.</p>
<p><b>GB</b> <b>EU Certificate of Conformity</b></p> <p>The undersigned Husqvarna AB, S-561 82, Husqvarna, Sweden, hereby certifies that, when leaving our factory, the units indicated below are in accordance with the harmonised EU guidelines, EU standards, of safety and product specific standards. This certificate becomes void if the units are modified without our approval.</p>	<p><b>N</b> <b>EU konformitetssertifikat</b></p> <p>Undertegnede, Husqvarna AB, S-561 82, Husqvarna, Sweden, herved attesterer at, når sendt fra fabrikken, er enhetene nedenfor i henhold til EUs harmoniserede retningslinier, EU-standarder, når det gjelder sikkerhet og produktspecifikke standarder. Dette konformitetssertifikatet blir ugyldig hvis enhetene blir modifisert uten vår godkjenning.</p>
<p><b>F</b> <b>Certificat de conformité UE</b></p> <p>Le constructeur, soussigné : Husqvarna AB, S-561 82, Husqvarna, Sweden, certifie que le matériel neuf désigné ci-après est conforme aux exigences des normes européennes harmonisées et conforme aux règles de sécurité et autres règles qui lui sont applicables dans le cadre de l'Union européenne. Toute modification apportée à ce produit sans l'accord express de GARDENA annule la validité de ce certificat.</p>	<p><b>FIN</b> <b>EU:n vaatimustenmukaisuustodistus</b></p> <p>Alekirjoittanut Husqvarna AB, S-561 82, Husqvarna, Sweden, todistaa täten, että tehtaaltamme lähtiessään alla osoitetut yksiköt noudattavat harmonisoituja EU:n yleisohteita, EU:n turvallisuusstandardeja ja tuotekohtaisia standardeja. Tämä todistus mitätöityy, jos yksikköjä muunnetaan ilman hyväksymistämme.</p>
<p><b>NL</b> <b>EU Certificaat van Conformiteit</b></p> <p>De ondergetekende Husqvarna AB, S-561 82, Husqvarna, Sweden, certificeert hierbij dat de hieronder gespecificeerde eenheden bij het verlaten van de fabriek in overeenstemming waren met de geharmoniseerde richtlijnen en de normen van de EU inzake veiligheid en productspecifieke normen. Dit certificaat komt te vervallen wanneer de eenheden zonder onze goedkeuring gewijzigd worden.</p>	<p><b>I</b> <b>Dichiarazione di conformità UE</b></p> <p>La sottoscritta Husqvarna AB, S-561 82, Husqvarna, Sweden, con la presente certifica che i prodotti di seguito indicati, nei modelli da noi commercializzati, sono conformi alle direttive armonizzate UE nonché agli standard di sicurezza e quelli relativi ai singoli articoli. Qualsiasi modifica dei prodotti apportata senza la nostra autorizzazione invalida la presente dichiarazione.</p>
<p><b>S</b> <b>EU intyg om överensstämmelse</b></p> <p>Undertecknade Husqvarna AB, S-561 82, Husqvarna, Sweden, härmed intygar att, vid frakt från fabriken, enheterna indikerad nedan är i förenlighet med de harmoniserade EU-riktlinjerna, EU säkerhetsstandard och produktspecifik standard. Detta intyg gäller inte längre om enheterna modifieras utan vårt godkännande.</p>	<p><b>E</b> <b>Certificado de Conformidad de la UE</b></p> <p>El abajo firmante Husqvarna AB, S-561 82, Husqvarna, Sweden, certifica por ésta, que al salir de fábrica, las unidades indicadas más abajo están de acuerdo con las directrices armonizadas de la UE, las normativas de la UE y las normativas específicas de seguridad y del producto. Este certificado se hace nulo si las unidades han sido modificadas sin nuestra aprobación.</p>

<p><b>P Certificado de Conformidade UE</b></p> <p>A Husqvarna AB, S-561 82, Husqvarna, Sweden, abaixo assinada, pelo presente certifica que, ao saírem das nossas instalações, as unidades indicadas abaixo estão em conformidade com as directrizes UE harmonizadas, normas UE, e normas relativas a segurança e equipamentos específicos. O presente certificado perde a validade caso as unidades sejam sujeitas a alterações sem a nossa aprovação.</p>	<p><b>HR EU Znak suglasnosti</b></p> <p>Mi, niže potpisani Husqvarna AB, S-561 82, Husqvarna, Sweden, ovime potvrđujemo da su, prilikom isporuke iz naše tvornice, dole navedeni uređaji u skladu s harmoniziranim preporukama EU, EU standardima za sigurnosti i standardima koji su specifični za proizvod. Ovaj certifikat prestaje važiti ako je do preinaka uređaja došlo bez našeg prethodnog odobrenja.</p>
<p><b>PL Certyfikat zgodności UE</b></p> <p>Husqvarna AB, S-561 82, Husqvarna, Sweden, niniejszym zaświadcza, że w chwili opuszczenia fabryki urządzenie wymienione poniżej odpowiada normom zharmonizowanym UE, standardom bezpieczeństwa UE oraz standardom obowiązującym dla produktów tego rodzaju. Certyfikat utraci ważność, jeżeli urządzenie zostanie zmodyfikowane bez naszej zgody.</p>	<p><b>UA Свідоцтво ЄС про відповідність</b></p> <p>Компанія, що нижче підписалася, Husqvarna AB, S-561 82, Husqvarna, Sweden, цим засвідчує, що після виходу із приміщення заводу виробу, зазначені нижче, відповідають погодженим директивам ЄС, стандартам безпеки ЄС, а також стандартам, які властиві для них. Це свідоцтво втрачає чинність у разі модифікації виробу без попередньої згоди виробника.</p>
<p><b>H EU megfelelősségi tanúsítvány</b></p> <p>Alulírott Husqvarna AB, S-561 82, Husqvarna, Sweden, ezennel tanúsítja, hogy az alábbiakban felsorolt termékek a gyártóüzemből történő elszállításkor teljesítik a harmonizált EU-s ajánlásokat, az EU-s szabványokat és a biztonsági és termékspecifikus szabványokat. Ez a tanúsítvány semmissé válik, ha az egységeket a gyártó jóváhagyása nélkül módosítják.</p>	<p><b>RO Certificat de conformitate UE</b></p> <p>Subsemnata Husqvarna AB, S-561 82, Husqvarna, Sweden, certifică prin prezenta că la părăsirea fabricii noastre, produsele indicate mai jos sunt conforma cu recomandările armonizate ale UE, standardele de siguranță UE și standardele specifice produsului. Certificatul devine nul dacă produsele sunt modificate fără aprobarea noastră.</p>
<p><b>CZ Prohlášení o shodě</b></p> <p>Husqvarna AB, S-561 82, Husqvarna, Sweden, tímto potvrzuje, že v době expedice z našeho podniku jsou níže uvedené výrobky v souladu s jednotnými směrniciemi EU, bezpečnostními normami EU a příslušnými standardy. Tato záruka se stává neplatnou, pokud jsou výrobky upravovány bez našeho svolení.</p>	<p><b>TR AB Uygunluk Belgesi</b></p> <p>Aşağıda imzası bulunan Husqvarna AB, S-561 82, Husqvarna, Sweden, işbu belge, aşağıda açıklanan ünitelerin fabrika çıkışında güvenli ve ürün teknik özelliği standartlarına ilişkin uyumlaştırmış AB yönetleri ve AB standartlarına uygun olduğunu onaylar. Bu sertifika, ünitelerde onayımız alınmadan değişiklik yapılması durumunda geçersizdir.</p>
<p><b>SK EU Certifikát súladu s normami</b></p> <p>Dolupodpísaná spoločnosť Husqvarna AB, S-561 82, Husqvarna, Sweden, týmto potvrdzuje, že po výstupe z výroby sú doleuvedené zariadenia v súlade so smernicami EU, normami EU, bezpečnostnými predpismi a špecifikáciami výrobku. Tento certifikát neplatí v prípade, keď sú zariadenia bez nášho súhlasu modifikované.</p>	<p><b>BG Сертификат за съответствие на ЕС</b></p> <p>Долуподписаните Husqvarna AB, S-561 82, Husqvarna, Sweden, удостоверяват, че при излизане от фабриката, машините посочени по-долу са в съответствие в хармонизираните изисквания на ЕС, стандартите на ЕС за безопасност и специфичните стандарти за този продукт. Този сертификат се анулира, ако машините бъдат модифицирани без нашето одобрение.</p>
<p><b>GR Πιστοποιητικό συμμόρφωσης Ε.Ε.</b></p> <p>Η υπογραμμένη Husqvarna AB, S-561 82, Husqvarna, Sweden, με το παρόν πιστοποιεί ότι, όταν φεύγουν από το εργοστάσιό μας, οι μονάδες που αναφέρονται παρακάτω συμμορφώνουν με τις εναρμονισμένες οδηγίες της Ε.Ε., τα πρότυπα ασφαλείας της Ε.Ε. και τα πρότυπα για το συγκεκριμένο προϊόν. Η πιστοποίηση αυτή ακυρώνεται εάν οι μονάδες τροποποιηθούν χωρίς την έγκρισή μας.</p>	<p><b>EST Certificado de Conformidad de la UE</b></p> <p>Allakirjutatu Husqvarna AB, S-561 82, Husqvarna, Sweden, et kirjeldatud seade vastab meie poolt ringlusse viidud kujul ELi harmoniseeritud direktiividele, ELi ohutusstandarditele ja tootega seotud standarditele. Meiega kooskõlastamata muudatuse tegemise korral seadmel kaotab see deklaratsioon kehtivuse.</p>
<p><b>RU Сертификат соответствия ЕС</b></p> <p>Настоящим удостоверяется, что нижеподписавшаяся компания Husqvarna AB, S-561 82, Husqvarna, Sweden, подтверждает, что выпущенные ею нижеуказанные изделия были произведены в согласии с согласованными нормативами ЕС, стандартами ЕС и специальными стандартами для изделий данного типа. Этот сертификат становится недействительным, если изделия были модифицированы без нашего согласия.</p>	<p><b>LT ES atitikties sertifikatas</b></p> <p>Toliau pasirašiusi Husqvarna AB, S-561 82, Husqvarna, Sweden, patvirtina, kad išgabenti iš gamyklos įrenginiai atitiko nurodytas su sauga susijusias ES direktyvas, ES standartus ir specialius gaminiui taikomus standartus. Šis sertifikatas tampa negaliojančiu įrenginiams, modifikuotiems be mūsų žinios.</p>
<p><b>SLO Certifikat o skladnosti za EU</b></p> <p>Podpisano podjetje Husqvarna AB, S-561 82, Husqvarna, Sweden, s tem potrjuje, da so v nadaljevanju navedene enote ob izhodu iz naše tovarne skladne s harmoniziranimi direktivami EU, standardi EU, varnostnimi standardi in posebnimi standardi za izdelke. Ta certifikat izgubi veljavnost, če enote spremenite brez naše odobritve.</p>	<p><b>LV ES atbilstības sertifikāts</b></p> <p>Tālāk minētais uzņēmums Husqvarna AB, S-561 82, Husqvarna, Sweden ar šo apliecina, ka pēc izgatavošanas tālāk minētās ierīces atbilst saskaņotajām Eiropas Savienības direktīvām, Eiropas Savienības drošības standartiem un konkrētiem iestādājumiem paredzētiem standartiem. Ja ierīces tiek pārveidotas bez mūsu piekrišanas, šis sertifikāts tiek anulēts.</p>



Beschreibung des Geräts: Description of the unit: Description de l'appareil: Omschrijving van de eenheid: Beskrivning av enheten: Beskrivelse af enhed: Beskrivelse av enhet: Yksikön kuvaus: Descrizione del prodotto: Descripción de la unidad: Descrição da unidade: Opis urządzenia: Az egység leírása: Popis výrobku: Popis zariadenia: Περιγραφή της συσκευής: Описание изделия: Opis enote: Opis uređaja: Opis výroby: Descrierea produsului: Ünite tanımı: Описание на продукта: Toote kirjeldus: Įrenginio aprašymas: Ierīces apraksts:	Rasenmäher Lawnmower Tondeuse à gazon Grasmaaier Gräsklippare Plæneklipper Gressklipper Ruohonleikkuri Tosaerba Cortacésped Corta-relva Kosiarka Fűnyíró Sekačka na trávu Kosačka Χλοοκοπτικό Газонокосилка Kosilnica Kosilica Газонокосарка Motozocoitoare Çim Biçme Makinesi Косачка за трава Muruniiduk Žoljaplovė Záles plávějs	Harmonisierte EN: EN 60335-1 EN 60335-2-77 EN 55014-1 EN 55014-2 EN 61000-3-2 EN 61000-3-3 EN62233
		Hinterlegte Dokumentation: Konformitätsbewertungsverfahren GARDENA Technische Dokumentation Nach 2000/14/EG, Art. 14, Anhang VI M. Kugler-89079 Ulm Deposited Documentation: Conformity Assessment according to GARDENA Technical Documentation 2000/14/EC Procedure: Art. 14 M. Kugler-89079 Ulm Annex VI Documentation déposée: Procédure d'évaluation de la Documentation technique GARDENA conformité: Selon 2000/14/CE M. Kugler-89079 Ulm art. 14 Annexe VI
		Geräuschpegel: gemessen / garantiert Noise Level: measured / guaranteed Niveau de bruit: mesuré / garanti Lawaaaniveau: gemeten / gegarandeerd Bullernivå: uppmätt / garanterad Støjniveau: målt / garanteret Støynivå: målt / garantert Melutaso: mitattu / taattu Livello rumorosità: rilevato / garantito Nivel de ruido: medido / garantizado Nivel de ruido: medido / garantido Poziom hałasu: mierzony / gwarantowany Zajszint: mért / garantált Hladina hluku: měřená / zaručená Úroveň hluku: Nameraná / garantovaná Στάθμη θορύβου: μετρούμενη / εγγυημένη Уровень шума: измеренный / гарантированный Raven hrupa: izmjerena / zajamčena Razina buke: izmjerena / zajamčena Píveň šumu: vimřriany / garantovany Nivel de zgomot: măsurat / garantat Gürültü Düzeyi: ölçülen / garanti edilen Ниво на шум: измерено / гарантирано Müratase: möödëted / garanteeritud Triukšmo lygis: pamatuotas / garantuojamas Trokšņu līmenis: izmērits / garantēts
Typ: Art-Nr.: Type: Art No.: Type: Art No.: Type: Art Nr.: Type: Art Nr.: Type: Art nr.: Type: Art Nr.: Type: Art Nr.: Type: Art Nr.: Type: Art. N°.: Tipo: Art. N°.: Tipo: Art. N°.: Tipo: Art Nr.: Tipus: Árucikk szám:	Typ: Číslo výr.: Type: č. art.: Type: Τύπος: Type: Тип: Type: St. art.: Type: Vrsta: Type: Art. No.: Type: Nr. art.: Type: Tűr: Type: Тип: Type: Tűűp: Type: Tipas: Type: Art. nr.: Árucikk szám:	32E 4033
EU-Richtlinien: EU directives: Directives UE: EU richtlijnen: EU-direktiv: EU-direktiver: EU-direktiver: EU-direktiivit: Directive UE: Directivas de la UE: Directivas UE: Dyrektywy UE: EU-s irányelvek:	Směrnice EU: Nariadenie EU: Οδηγίες Ε.Ε.: Директивы ЕС: Direktive EU: Direktive EU: Директиви ЕС: Directive UE: AB direktífleri: Директиви на ЕС: Elí direktíviid: ES direktivos: ES direktivas:	Jahr der CE-Kennzeichnung: Year of CE marking: Année du marquage CE: Jaar van CE-markering: År för CE-märkning: År for CE-mærkning: År for CE-marking: CE-merkinnán vuosi: Anno di rilascio della certificazione CE: Año de la marca de la CE: Ano da marcação CE: Rok oznaczenia CE: Rok označeni CE: Rok CE označenia: Έτος σήμανσης CE: Υπόd получения европейского знака соответствия CE: Leto oznake CE: Godina oznake CE: Pík marķuvannā CE: Anul marcatului CE: CE pazarlama yılı: Година на CE марķировка: CE-mārgistuse aasta: CE ženklīnimo metais: CE marķēšanas gads:
<b>2006/42/EC</b> <b>2000/14/EC</b> <b>2004/108/EC (bis 19.04.2016),</b> <b>2014/30/EC (ab 20.04.2016)</b> <b>2011/65/EU</b>		<b>95dB(A) / 96dB(A)</b> <b>2008</b>

Ulm, den 30.04.2015	Bevollmächtigter Vertreter
Ulm, 30.04.2015	Authorised representative
Fait a Ulm, le 30.04.2015	Représentant agréé
Ulm, 30.04.2015	Bevoegd vertegenwoordiger
Ulm, 2015.04.30	Auktoriserad representant
Ulm, 30.04.2015	Autoriseret repræsentant
Ulm, 30.04.2015	Autorisert representant
Ulm, 30.04.2015	Valtuutettu edustaja
Ulm, 30.04.2015	Rappresentante autorizzato
Ulm, 30.04.2015	Representante autorizado
Ulm, 30.04.2015	Autoryzowany przedstawiciel
Ulm, 30.04.2015	Jóváhagyott
Ulm, 30.04.2015	Pověřený zástupce
Ulm, 30.04.2015	Autorizovaný zástupca
Ulm, 30.04.2015	Εξουσιοδοτημένος αντιπρόσωπος
Ulm, 30.04.2015	Авторизованный представитель
Ulm, 30.04.2015	Pooblaščení predstavnik
Ulm, 30.04.2015	Ovlašteni zastupnik
Ulm, 30.04.2015	Уповноважений представник
Ulm, 30.04.2015	Reprezentant autorizat
Ulm, 30.04.2015	Yetkili temsilci
Ulm, 30.04.2015	Упълномощен представител
Ulm, 30.04.2015	Volitatud esindaja
Ulm, 2015.30.04	Igaliotas atstovas
Ulm, 30.04.2015	Pilnvarotais pārstāvis

*Reinhard Pompe*

**Reinhard Pompe**  
**(Vice President)**

**Deutschland / Germany**  
GARDENA GmbH  
Central Service  
Hans-Lorenser-Straße 40  
D-89079 Ulm  
Produktfragen:  
(+49) 731 490- 123  
Reparaturen:  
(+49) 731 490- 290  
service@gardena.com

**Albania**  
COBALT Sh.p.k.  
Rr. Siri Kodra  
1000 Tirana

**Argentina**  
Husqvarna Argentina S.A.  
Av.del Libertador 5954 –  
Piso 11 – Torre B  
(C1428BAP) Buenos Aires  
Phone: (+54) 11 5194 5000  
info.gardena@  
ar.husqvarna.com

**Armenia**  
Garden Land Ltd.  
61 Tigran Mets  
0005 Yerevan

**Australia**  
Husqvarna Australia Pty. Ltd.  
Locked Bag 5  
Central Coast BC  
NSW 2252  
Phone: (+61) (0) 2 4352  
7400

customer.service@  
husqvarna.com.au

**Austria / Österreich**  
Husqvarna Austria GmbH  
Industriezeile 36  
4010 Linz  
Tel.: (+43) 732 77 01 01- 485  
service.gardena@  
husqvarnagroup.com

**Azerbaijan**  
Firm Progress  
a. Aliyev Str. 26A  
1052 Baku

**Belgium**  
GARDENA Belgium NV/SA  
Sterrebeekstraat 163  
1930 Zaventem  
Phone: (+32) 2 7 20 92 12  
Mail: info@gardena.be

**Bosnia / Hercegovina**  
SILK TRADE d.o.o.  
Industrijska zona Bukva bb  
74260 Tešanj

**Brazil**  
Husqvarna do Brasil Ltda  
Av. Francisco Matarazzo,  
1400 – 19º andar  
São Paulo – SP  
CEP: 05001-903  
Tel: 0800-112252  
marketing.br.husqvarna@  
husqvarna.com.br

**Bulgaria**  
Хускварна България  
ЕООД  
Бул. „Андрей Лягчев“ № 72  
1799 София  
Тел.: (+359) 02/9753076  
www.husqvarna.bg

**Canada / USA**  
GARDENA Canada Ltd.  
100 Summerlea Road  
Brampton, Ontario L6T 4X3  
Phone: (+1) 905 792 93 30  
info@gardenacanada.com

**Chile**  
Maquinarias Agroforestales  
Ltda. (Maga Ltda.)  
Santiago, Chile  
Avda. Chesterton  
# 8355 comuna Las Condes  
Phone: (+56) 2 202 4417  
Dalton@maga.cl  
Zipcode: 7560330  
Temuco, Chile  
Avda. Valparaiso # 01466  
Phone: (+56) 45 222 126  
Zipcode: 4780441

**China**  
Husqvarna (China) Machinery  
Manufacturing Co., Ltd.  
No. 1355, Jia Xin Rd.,  
Ma Lu Zhen, Jia Ding Dist.,  
Shanghai  
201801  
Phone: (+86) 21 59159629  
Domestic Sales  
www.gardena.com.cn

**Colombia**  
Husqvarna Colombia S.A.  
Calle 18 No. 68 D-31, zona  
Industrial de Montevideo  
Bogotá, Cundinamarca  
Tel. 571 2922700 ext. 105  
jairo.salazar@  
husqvarna.com.co

**Costa Rica**  
Compania Exim  
Euroiberamericana S.A.  
Los Colegios, Moravia,  
200 metros al Sur del Colegio  
Saint Francis – San José  
Phone: (+506) 297 68 83  
exim\_euro@racsa.co.cr

**Croatia**  
SILK ADRIA d.o.o.  
Josipa Lončara 3  
10090 Zagreb  
Phone: (+385) 1 3794 580  
silk.adria@zg.t-com.hr

**Cyprus**  
Med Marketing  
17 Digeni Akritas Ave  
P.O. Box 27017  
1641 Nicosia

**Czech Republic**  
Husqvarna Cesko s.r.o.  
Türkova 2319/5b  
149 00 Praha 4 – Chodov  
Bezplatná infolinka :  
800 100 425  
servis@cz.husqvarna.com

**Denmark**  
GARDENA / Husqvarna  
Consumer Outdoor Products  
Salgsafdeling Danmark  
Box 9003  
S-200 39 Malmø  
info@gardena.dk

**Dominican Republic**  
BOSQUESA, S.R.L.  
Carretera Santiago Licey  
Km. 5 ½  
Esquina Copal II.  
Santiago  
Dominican Republic  
Phone: (+809) 736-0333  
joserbosquesa@claro.net.do

**Ecuador**  
Husqvarna Ecuador S.A.  
Arupos E1-181 y 10 de  
Agosto Quito, Pichincha  
Tel. (+593) 22800739  
francisco.jacome@  
husqvarna.com.ec

**Estonia**  
Husqvarna Eesti OÜ  
Consumer Outdoor Products  
Kesk tee 10, Aaviku küla  
Rae vald  
Harju maakond  
75305 Estonia  
kontakt.et@husqvarna.ee

**Finland**  
Oy Husqvarna Ab  
Consumer Outdoor Products  
Lautatarhankatu 8 B / PL 3  
00581 HELSINKI  
info@gardena.fi

**France**  
Husqvarna France  
9/11 Allée des pierres mayettes  
92635 Gennevilliers Cedex  
France  
http://www.gardena.com/fr  
N° AZUR: 0 810 00 78 23  
(Prix d'un appel local)

**Georgia**  
ALD Group  
Beliashvili 8  
1159 Tbilisi

**Great Britain**  
Husqvarna UK Ltd  
Preston Road  
Aycliffe Industrial Park  
Newton Aycliffe  
County Durham  
DL5 6UP  
info.gardena@  
husqvarna.co.uk

**Greece**  
Π.ΠΑΠΑΔΟΠΟΥΛΟΣ ΑΕΒΕ  
Αδμφ. Αθηνών 92  
Αθήνα  
Τ.Κ.104 42  
Ελλάδα  
Τηλ. (+30) 210 5193100  
info@papadopoulos.com.gr

**Hungary**  
Husqvarna Magyarorszáig Kft.  
Ezred u. 1-3  
1044 Budapest  
Telefon: (+36) 1 251-4161  
vevoszolgalat.husqvarna@  
husqvarna.hu

**Iceland**  
Ó. Johnson & Kaaber  
Tunguhalsi 1  
110 Reykjavik  
ojo@oik.is

**Ireland**  
Husqvarna UK Ltd  
Preston Road  
Aycliffe Industrial Park  
Newton Aycliffe  
County Durham  
DL5 6UP  
info.gardena@  
husqvarna.co.uk

**Italy**  
Husqvarna Italia S.p.A.  
Via Como 72  
23868 VALMADRERA (LC)  
Phone: (+39) 0341.203.111  
info@gardenaitalia.it

**Japan**  
KAKUICHI Co. Ltd.  
Sumitomo Realty &  
Development Kojimachi  
BLDG., 8F  
5-1 Nibanncyo  
Chiyoda-ku  
Tokyo 102-0084  
Phone: (+81) 33 264 4721  
m\_ishihara@kaku-ichi.co.jp

**Kazakhstan**  
LAMED Ltd.  
155/1, Tazhibayevoy Str.  
050060 Almaty  
IP Schmidt  
Abayavenue 3B  
110 005 Kostanay

**Korea**  
Kyung Jin Trading CO.,LTD.  
107-4, SunDuk Bld.,  
Seochu-gu,  
Seoul, (zipcode: 137-891)  
Phone: (+82) (0)2 574-6300

**Kyrgyzstan**  
Alye Maki  
av. Molodaya Guardir J 3  
720014  
Bishkek

**Latvia**  
Husqvarna Latvija  
Consumer Outdoor Products  
Bākuži iela 6  
LV-1024 Rīga  
info@husqvarna.lv

**Lithuania**  
UAB Husqvarna Lietuva  
Consumer Outdoor Products  
Aiteilis pl. 77C  
LT-52104 Kaunas  
centras@husqvarna.lt

**Luxembourg**  
Magasins Jules Neuberg  
39, rue Jacques Stas  
Luxembourg-Gasperich 2549  
Case Postale No. 12  
Luxembourg 2010  
Phone: (+352) 40 14 01  
api@neuberg.lu

**Mexico**  
AFOSA  
Av. Lopez Mateos Sur # 5019  
Col. La Calma 45070  
Zapopan, Jalisco  
Mexico  
Phone: (+52) 33 3818-3434  
icornejo@afosa.com.mx

**Moldova**  
Convel S.R.L.  
290A Muncoști Str.  
2002 Chisinau  
Postbus 50176  
1305 AD ALMERIE  
Phone: (+31) 36 521 00 00  
info@gardena.nl

**Neth. Antilles**  
Jonka Enterprises N.V.  
Sta. Rosa Weg 196  
P.O. Box 8200  
Curaçao  
Phone: (+599) 9 767 66 55  
pjm@jonka.com

**New Zealand**  
Husqvarna New Zealand Ltd.  
PO Box 76-437  
Manukau City 2241  
Phone: (+64) (0) 9 9202410  
support.nz@husqvarna.co.nz

**Norway**  
GARDENA  
Husqvarna Consumer  
Outdoor Products  
Salgskontor Norge  
Kleiverveien 6  
1540 Vestby  
info@gardena.no

**Peru**  
Husqvarna Perú S.A.  
Jr. Ramón Cárcamo 710  
Lima 1  
Tel: (+51) 1 3320400 ext. 416  
juan.remuzgo@  
husqvarna.com

**Poland**  
Husqvarna  
Poland Spółka z o.o.  
ul. Wysockiego 15 b  
03-371 Warszawa  
Phone: (+48) 22 330 96 00  
gardena@husqvarna.com.pl

**Portugal**  
Husqvarna Portugal, SA  
Lagoa - Albarraque  
2635 - 595 Rio de Mouro  
Tel.: (+351) 21 922 85 30  
Fax : (+351) 21 922 85 36  
info@gardena.pt

**Romania**  
Madex International Srl  
Soseaua Odaii 117- 123,  
RO 013603 Bucuresti, S1  
Phone: (+40) 21 352.76.03  
madex@ines.ro

**Russia / Россия**  
ООО „Хускварна“  
141400, Московская обл.,  
г.Химки,  
улица Ленинградская,  
владение 39, стр.6  
Бизнес Центр  
„Химки Бизнес Парк“,  
помещение 0В02\_04  
http://www.gardena.ru

**Serbia**  
Domel d.o.o.  
Autoput za Novi Sad bb  
11273 Belgrade  
Phone: (+381) 118 48 88 12  
miroslav.jejina@domel.rs

**Singapore**  
Hy-Ray PRIVATE LIMITED  
40 Jalan Pemimpin  
#02-08 Tat Ann Building  
Singapore 577185  
Phone: (+65) 6253 2277  
shiyang@hyray.com.sg

**Slovak Republic**  
Husqvarna Cesko s.r.o.  
Türkova 2319/5b  
149 00 Praha 4 – Chodov  
Bezplatná infolinka:  
800 154 044  
servis@sk.husqvarna.com

**Slovenia**  
Husqvarna Austria GmbH  
Consumer Products  
Industriezeile 36  
4010 Linz  
Tel.: (+43) 732 77 01 01- 90  
consumer.service@  
husqvarna.at

**South Africa**  
Husqvarna  
South Africa (Pty) Ltd  
Postnet Suite 250  
Private Bag X6,  
Cascades, 3202  
South Africa  
Phone: (+27) 33 846 9700  
info@gardena.co.za

**Spain**  
Husqvarna España S.A.  
C/ Basauri, nº 6  
La Florida  
28023 Madrid  
Phone: (+34) 91 708 05 00  
atencioncliente@gardena.es

**Suriname**  
Agrofix n.v.  
Verlengde Hogestraat #22  
Phone: (+597) 472426  
agrofix@sr.net  
Pobox : 2006  
Paramaribo  
Suriname – South America

**Sweden**  
Husqvarna AB  
S-561 82 Huskvarna  
info@gardena.se

**Switzerland / Schweiz**  
Husqvarna Schweiz AG  
Consumer Products  
Industriestrasse 10  
5506 Mägenwil  
Phone: (+41) (0) 62 887 37 90  
info@gardena.ch

**Turkey**  
GARDENA Dost Diş Ticaret  
Müesseslik A.Ş.  
Sanayi Cad. Adli Sokak  
No: 1/B Kartal  
34873 Istanbul  
Phone: (+90) 216 38 93 939  
info@gardena-dost.com.tr

**Ukraine / Україна**  
ТОВ „Хускварна Україна“  
вул. Васильківська, 34,  
офіс 204-т  
03022, Київ  
Тел. (+38) 044 498 39 02  
info@gardena.ua

**Uruguay**  
FELI SA  
Entre Rios 1083 CP 11800  
Montevideo – Uruguay  
Tel : (+598) 22 03 18 44  
info@felisa.com.uy

**Venezuela**  
Corporación Casa y Jardín C.A.  
Av. Caroni, Edif. Trezmen, PB.  
Colinas de Bello Monte,  
1050 Caracas.  
Tlf : (+598) 212 992 33 22  
info@casayjardin.net.ve

4033-20.960.07/0415  
© GARDENA  
Manufacturing GmbH  
D-89070 Ulm  
http://www.gardena.com