

EasyCut Li-18/23
Art. 9824

D	Betriebsanleitung Accu-Turbotrimmer	SK	Návod na obsluhu Akumulátorový turbotrimmer
GB	Operating Instructions Accu Turbotrimmer	GR	Οδηγίες χρήσης Επαναφορτιζόμενο κορευτικό πετονιάς
F	Mode d'emploi Coupe-bordures à batterie	RUS	Инструкция по эксплуатации Аккумуляторный турботриммер
NL	Gebruiksaanwijzing Accu-Turbotrimmer	SLO	Navodilo za uporabo Akumulatorski turbo trimmer obrezovalnik
S	Bruksanvisning Accu-Turbotrimmer	HR	Upute za uporabu Baterijski turbo trimmer za travu
DK	Brugsanvisning Accu-turbotrimmer	SRB	Uputstvo za rad
FI	Käyttöohje Accu-turbotrimmeri	BIH	Baterijska turbo trimmer-kosilica
N	Bruksanvisning Batteri-turbotrimmer	UA	Інструкція з експлуатації Акумуляторний турботриммер
I	Istruzioni per l'uso Turbotrimmer a batteria	RO	Instrucțiuni de utilizare Turbotrimmer cu baterie
E	Instrucciones de empleo Recortabordes con accu	TR	Kullanma Kılavuzu Akülü Turbo Tirpan
P	Manual de instruções Aparador de relva Accu-Turbotrimmer	BG	Инструкция за експлоатация Акумулаторен Турботриммер
PL	Instrukcja obsługi Podkaszarka akumulatorowa	AL	Manual përdorimi Kositëse bari turbo me bateri
H	Használati utasítás Akkumulátoros damilos fűszegélynyíró	EST	Kasutusjuhend Akuga turbotrimmer
CZ	Návod k obsluze Akumulátorový turbotrimmer	LT	Eksploatavimo instrukcija Akumuliatorinė turbo žoliapjovė
		LV	Lietošanas instrukcija Turbotrimmeris ar akumulatoru

GARDENA EasyCut Li-18/23



Detta är en översättning av den tyska original bruksanvisningen.

Läs noga igenom bruksanvisningen och följ dess anvisningar. Gör dig förtrodd med produkten, rätt användning och säkerhetsanvisningarna med hjälp av den här bruksanvisningen.



Av säkerhetsskäl får barn och ungdomar under 16 år och personer som inte är förtrodda med den här bruksanvisningen inte använda den här produkten. Personer med nedsatt psykisk eller mental hälsa får endast använda produkten under övervakning eller under instruktion av en ansvarig person. Barn måste hållas under uppsikt för att säkerställa att de inte leker med produkten. Använd aldrig apparaten när du är trött, sjuk eller påverkad av alkohol, droger eller medicin.

Innehållsförteckning:

→ Förvara bruksanvisningen på ett säkert ställe.

1. Användningsområde för GARDENA turbotrimmer	46
2. Säkerhetsföreskrifter	46
3. Montering	48
4. Idrifttagning	49
5. Handhavande	50
6. Ta ur drift	52
7. Underhåll	52
8. Felsökning	53
9. Levererbart tillbehör	54
10. Tekniska data	55
11. Service/Garanti	55

1. Användningsområde för GARDENA turbotrimmer

Användning:

GARDENA turbotrimmer är avsedd för trimning och skötsel av mindre gräsytor i privata hushålls- och hobbyträdgårdar.

Turbotrimmern är inte avsedd för användning i offentliga parkanläggningar, sportanläggningar eller i jord- och skogsbruk.

Observera:



GARDENA turbotrimmer får inte användas för skötsel av häckar eller för klyvning av blivande kompostmaterial.

2. Säkerhetsföreskrifter

→ Beakta säkerhetsanvisningarna för trimmern.



OBSERVERA!

→ Läs bruksanvisningen före användning!



FARA!

→ Skydda trimmern för regn och fukt!

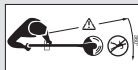

FARA! Risk för personskador (tredje man)!

→ Se till att inga barn eller obehörig befinner sig i riskområdet!





FARA!
Risk för ögon- och öronskador!
 → Använd ögon- och hörselskydd!

Kontrollera följande före varje användning

- Se efter att trimmern inte har några synliga fel eller brister.
- Kontrollera att ventilationshålen inte är blockerade.

Använd inte trimmern om den är skadad eller om säkerhetsanordningar (strömbrytare, säkerhets-skydd) och/eller trådkassetten är skadade eller slitna.

- Se till att säkerhetsanordningarna är i ordentligt skick.
- Kontrollera gräsytona före arbetets början. Ta bort ev. främmande föremål. Var uppmärksam på främmande föremål, (t.ex. grenar, kvistar, snören, stenar ...) under arbetets gång.
- Om du ändå skulle komma emot ett hinder när du arbetar, stäng av trimmern och ta bort batteriet. Ta bort hindret, kontrollera om trimmern eventuellt är skadad och låt då reparera den.

Användning / Ansvar



FARA!
Knivarna fortsätter att gå!
 → Håll händer och fötter borta från arbetsytan tills spolen stannat.

En trimmer kan förorsaka allvarliga skador!

- Använd endast trimmern till därför avsedd användning.

Du ansvarar för säkerheten i arbetsområdet (radie 2 meter).

- Se till att inga andra personer (särskilt barn) och djur är i närheten av farområdet (radie 15 m).

Ta bort batteriet efter användningen och kontrollera med jämna mellanrum om trimmern, och då särskilt trådkassetten, är skadad, låt i så fall reparera den fackmässigt.

- Använd alltid skyddsglasögon!
- Använd stängda skor och långbyxor för att skydda benen. Inga fingrar eller fötter i skärmekanismen (tråden), speciellt inte under användning!
- Stå stadigt när Du arbetar.

Var extra försiktig när Du går bakåt. Snubbelrisk!

- Utför endast arbete dagtid då sikten är god.

Avbrott i arbetet

- Lämna aldrig trimmern utan uppsikt.
- Ta bort batteriet när du avbryter arbetet och lagra trimmern på ett säkert ställe.
- Om du avbryter arbetet för att gå till ett annat arbetsområde, är det viktigt att du stänger av trimmern och väntar tills arbetsverktyget har stannat och tar bort batteriet. Bär trimmern i handtaget.

Ta hänsyn till omgivningen

- Var medveten om Din omgivning och förvissa Dig om att inte fara kan uppstå därför att Du inte hör beroende på trimmerns maskinljud.
- Använd aldrig trimmern vid risk för åska, vid regn eller i fuktigt väderlek.

Säkerhet batteri

- Beakta säkerhetsinformationen på batteriet.



BRANDRISK! Kortslutning!

- Förbikoppla inte batteriets kontakter med metalldelar.



BRANDRISK!

Batteriet som skall laddas måste vara på ett ej brännbart, värmebeständigt och ej ledande underlag under uppladdningen.

Håll frätande, brännbara och lättantändliga föremål borta från laddaren och batteriet. Täck inte över laddaren och batteriet under laddningen.

Dra ut laddaren från uttaget direkt vid rökutveckling eller brand.



EXPLOSIONSRISK!

Skydda batterierna för värme och eld. Får inte placeras på värmeelement eller under längre tid utsättas för stark solstrålning.



Använd inte laddaren utomhus.

- Utsätt aldrig laddaren för fuktighet eller väta.

Använd endast batteriet i en omgivnings-temperatur mellan 0 °C till + 40 °C.

Ett batteri som inte fungerar måste avfallshandteras på rätt sätt. Det får inte skickas med posten. Kontakta ditt lokala renhållningsföretag för mer detaljer.

Laddningskabeln måste kontrolleras med jämna mellanrum om det finns tecken på skador och åldrande (sprödhet) och får endast användas i felfritt skick.

Den medföljande laddaren får endast användas för att ladda upp det medföljande batteriet.

Ej uppladdningsbara batterier får inte laddas upp med den här laddaren (brandfara).

Under laddningen får inte trimmern användas.

Ladda endast upp batteriet mellan 0 °C till 45 °C.

Låt batteriet svalna efter stark belastning.

Endast original GARDENA Batteri får användas.

Förvaring

Förvara inte Trimmern på platser med över 35 °C eller under direkt solljus.

Förvara inte Trimmern på platser med statisk elektricitet.

3. Montering

Montera trimmern:



FARA!

Handtaget får endast monteras när kabeln mellan handtaget och riggröret är i felfritt skick. Om kabeln är monterad får inte handtaget monteras. Kontakta i det här fallet GARDENA Service.



FARA!

Trimmern får endast användas med monterat säkerhetsskydd 11.

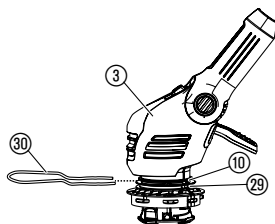
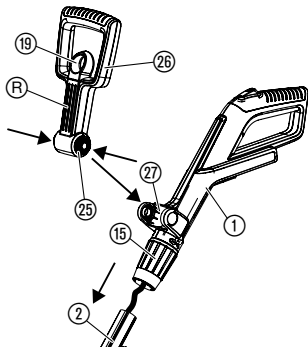

1. Ta försiktigt ut handtaget ① med riggröret ② från förpackningen. Kabeln får då inte utsättas för dragbelastning.
2. Se till att klämhylsan ⑮ är i öppet läge (låssymbol öppen).
3. Skjut handtaget ① på riggröret ② tills det hörs att det hakar in. Kabeln får inte vridas eller klämmas.
4. Kontrollera att handtaget ① sitter fast ordentligt på riggröret ② genom att dra i handtaget. Handtaget ① och riggröret ② kan inte delas längre när de är monterade.
5. Vrid åt klämhylsan ⑮ (låssymbol stängd).
6. Dra i låset ⑩ på det extra handtaget ⑮, tryck in båda snäppena ⑮ på det extra handtaget ⑮ och snäpp in det i fästet ⑰ med spåren ⑱ framåt.
7. Skjut in växtskyddsbygeln ⑳ framifrån i det övre spåret ⑩ på trimmerhuvudet ③. Se då till att löphjulet ㉘ kan rotera fritt (dvs. för in bygeln med böjen uppåt).

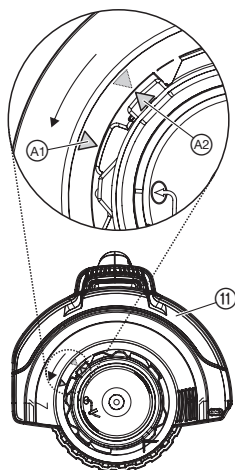

8. Sätt skyddet ⑪ på trimmerhuvudet ③.
9. Vrid på skyddet ⑪ tills det går att trycka på helt (båda pilarna ⑫₁, ⑫₂ är mittemot varandra).
10. Vrid skyddsövertäckningen ⑪ moturs tills du hör att den hakar in.

4. Idrifttagning

Ladda batteriet:

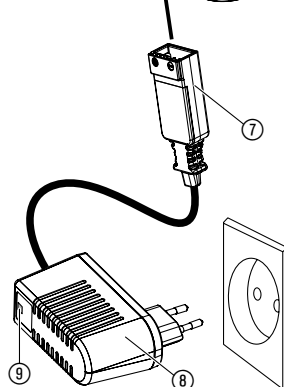
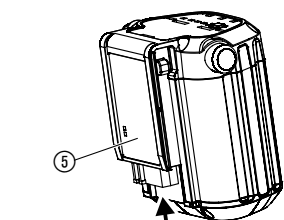
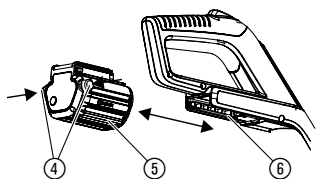

FARA!

Överspänning förstör batterierna och laddaren.

→ Se till att det är rätt nätspänning.

Innan den första användningen måste det delvis uppladdade batteriet laddas upp helt. Laddningstid (för tomt batteri) se 10. Tekniska data.

Litium-jon-batteriet kan laddas upp oavsett laddningsstatus och uppladdningen kan avbrytas när som helst utan att batteriet skadas (ingen memoryeffekt).

1. Tryck in båda upplåsningsknapparna ④ och ta bort batteriet ⑤ från batterifästet ⑥ på handtaget.
2. Sätt i laddningskabelns kontakt ⑦ på batteriet ⑤.
3. Sätt i laddaren ⑧ i ett nätuttag.

Laddningskontrolllampan ⑨ på laddaren blinkar grönt varje sekund: Batteriet laddas upp.

Laddningskontrolllampan ⑨ på laddaren lyser grönt: Batteriet är helt uppladdat. (Laddningstid se 10. Tekniska data.)

Angivelse av batteriladdningsstatus under laddningen:

100 % laddat	L1, L2 och L3 lyser.
66 – 99 % laddat	L1 och L2 lyser, L3 blinkar.
33 – 65 % laddat	L1 lyser, L2 blinkar.
0 – 32 % laddat	L1 blinkar.

Kontrollera hur laddningen går framåt med jämna mellanrum under laddningen.

4. När laddningen är klar, koppla bort batteriet ⑤ från laddaren ⑧. Koppla först bort batteriet ⑤ från laddaren ⑧ och dra sedan ut laddaren ⑧ från uttaget.
5. Skjut batteriet ⑤ på batterifästet ⑥ på handtaget tills du hör att det hakar in.

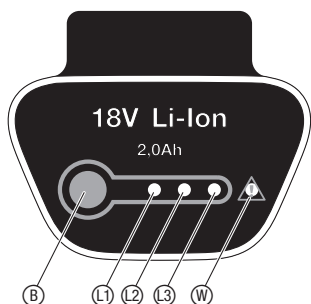

Undvik att batteriet laddas ur helt:

När batteriet är tomt kopplar djupurladdningskyddet från apparaten automatiskt innan batteriet djupurladdas. För att det fulladdade batteriet inte skall laddas ur via den utdragna laddaren, måste batteriet tas bort från laddaren när det har laddats. Om batteriet har lagrats längre än 1 år, måste det laddas upp helt igen. Om batteriet har djupurladdats, blinkar laddningskontrolllampan ⑨ snabbt vid början av laddningen 2 gånger per sekund. Om laddningskontrolllampan ⑨ fortfarande blinkar snabbt efter 10 minuter, är det en störning (se 8. Felsökning). Om fellysdioden ⑩ blinkar på batteriet, är det en störning (se 8. Felsökning). Om batteriet skulle vara helt urladdat, kan det ta upp till 20 min. tills laddningsstatusen visas med lysdioden på batteriet. Laddningen visas hela tiden genom den blinkande lysdioden ⑨ på laddaren.

Angivelse batteristatusangivelse vid användningen:

→ Tryck på knapp ⑥ på batteriet.

66 – 99 % laddat L1, L2 och L3 lyser.

33 – 65 % laddat L1 och L2 lyser.

10 – 32 % laddat L1 lyser.

1 – 9 % laddat L1 blinkar.

0 % laddat Ingen angivelse.

5. Handhavande

FARA!



Risk för personskador föreligger om turbotrimmern inte stannar när du släpper startknappen!

→ Koppla inte bort eller ta bort skyddsanordningar eller kontakter (t.ex. genom att binda fast startspärrn mot handtaget)!

Skaderisk!

→ Ta alltid bort batteriet innan all ändring av arbetspositionen, riggrörlängden, det extra handtaget eller växtskyddsbygeln!

Ställa in arbetspositionen:

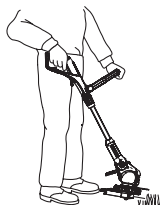

Arbetsposition 1:
Standardtrimning

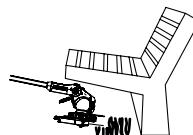

Arbetsposition 2:
Trimma kring hinder

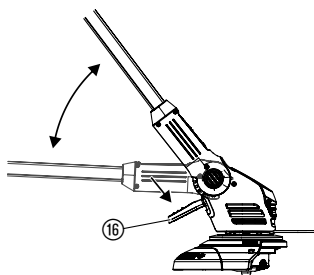

Arbetsposition 1:

För standardtrimning.

Arbetsposition 2:

1. Tryck på fotpedalen ⑩ och sänk ner riggröret i den önskade arbetspositionen.
2. Släpp fotpedalen ⑩ och låt riggröret haka in.

Ställa in trimmern efter kroppstorleken:

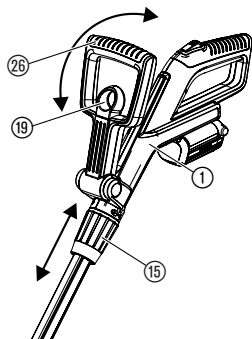

Ställa in skyddsbygel:

FARA!

Undvik markkontakt med trimmerhuvudet i arbetsposition 1 + 2.

Ställa in riggrörlängden:

→ Lossa klämhylsan ⑮, dra ut handtaget ① till den önskade riggrörlängden och dra åt klämhylsan ⑮ igen.

Klämhylsan ⑮ måste vara åtdragen så mycket att det inte går att förskjuta riggröret.

Ställa in det extra handtaget:

→ Dra i låset ⑲ på det extra handtaget ⑳, ställ in det extra handtaget ⑳ på den önskade lutningen och släpp låset ⑲ igen.

När trimmern är rätt inställd efter kroppens längd, är hållningen upprätt och trimmerhuvudet lätt vinklat framåt i **arbetsposition 1**.

→ Håll trimmern i handtaget ① och det extra handtaget ⑳ så att trimmerhuvudet är lätt vinklat framåt.

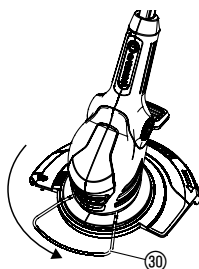

Arbetsläge

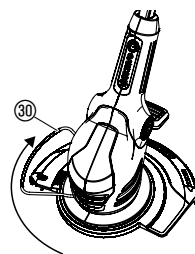

Parkeringsläge

→ Vrid skyddsbygeln ⑳ 90° till det önskade läget tills den hakar in.

Starta trimmern:

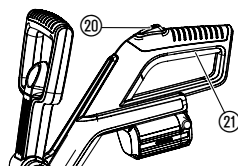

Trådförlängning (automatik):

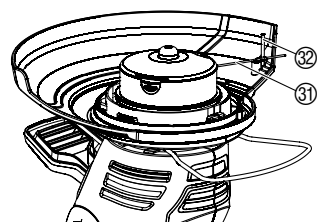

Koppla på trimmern:

1. Tryck på startspärren ⑳ och sedan på startknappen ㉑ på handtaget.
2. Släpp startspärren ⑳ igen.

Koppla från trimmern:

→ Släpp startknappen ㉑ på handtaget.

Endast när skärtråden ⑳ har maximal längd klipps gräset med ett rent snitt.

Efter **frånkoppling** när trådkassetten har stannat **förlängs** skärtråden ⑳ **automatiskt**.

Eftersom tråden endast förlängs i små steg, kan det i enstaka fall vara nödvändigt att upprepa från- och påkopplingen flera gånger (upp till 6 gånger). Det är då viktigt att trådkassetten stannar helt varje gång.

Skärtråden har förlängts tillräckligt om den, efter påkopplingen, går emot trådbegränsaren ㉒ så det hörs.

När skärtråden är slut måste trådkassetten bytas ut (GARDENA Trådkassett art. 5306).

6. Ta ur drift

Förvaring:

Förvaringsplatsen måste vara otillgänglig för barn.

1. Ladda batteriet.
2. Förvara turbotrimmern på torr, frostsäker plats.

Rekommendation:

Trimmern kan hängas upp i handtaget. Lagras trimmern hängande belastas inte trimmerhuvudet i onödan.

Avfallshantering:

(enligt RL 2012/19/EU)



Produkten får ej slängas som vanligt hushållsavfall utan måste på av kommunen anvisad miljöstation.

→ Viktigt: Lämna apparaten till den kommunala sophanteringen.

Avfallshantering av batteriet:



Li-batteriet från GARDENA innehåller litium-jon-celler som inte får slängas i det vanliga hushållsavfallet när de har tjänat ut.

Viktigt:

Fackmässig avfallshantering övertar din GARDENA-handlare eller den kommunala återvinningscentralen.

1. Ladda ur Li-jon-batteriet helt.
2. Avfallshandtera Li-jon-batteriet fackmässigt.

7. Underhåll

FARA!



Skärmekanismen kan medföra skador!

→ Ta bort batteriet direkt innan underhållet!

Risk för person- och saksador!

→ Rengör inte trimmern med vatten eller med vattenstråle (särskilt inte med högttryck)!

Rengöra trimmern:

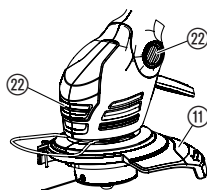

Kylluftsintagen måste alltid vara rengjorda.

→ Rengör alla rörliga delar efter varje användning, ta särskilt bort gräs- och smutsrester från kåpan ⑪ och i ventilationsslitsarna ②.

Byta trådkassett:



Risk för personsador!

→ Använd aldrig metalliska skärmekanism, reservdelar eller tillbehör som inte tillverkats av GARDENA.

Använd endast original GARDENA trådkassetter. Trådkassetter finns att köpa hos din GARDENA-återförsäljare eller direkt hos GARDENA Service.

- GARDENA Trådkassett för Turbotrimmer:

art. no. 5306

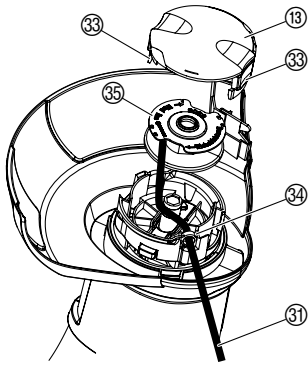

1. Ta bort batteriet.
 2. Tryck samtidigt på de båda snäpplåsarna 33 på kassetterns lock 18 och tag av.
 3. Ta ur kassetten 35.
 4. Ta bort ev. smuts.
 5. Trä skärtråden 31 på den nya trådkassetten 35 genom öglet 34 och dra ut ca. 10 cm.
 6. Sätt i trådkassetten 35. Skärtråden 31 får inte klämmas.
 7. Sätt tillbaka kassetterns lock 18 på mekanismen och låt de båda snäpplåsarna 33 knäppa till hörbart.
- Om locket till trådkassetten 18 inte kan tryckas ner så vrid på trådkassetten 35 fram och tillbaka, tills trådkassetten 35 kommer ordentligt på plats i trådkassetthållaren.

8. Felsökning

Risk för personskador!



Skärmekanismen kan medföra skador!

→ Ta bort batteriet direkt vid störningar!

Dra ut skärtråden manuellt från trådkassetten:

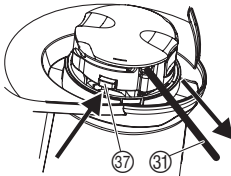

En skärtråd som är för kort eller inte förlängs automatiskt längre kan dras ut manuellt.

1. Ta bort batteriet.
2. Håll ner automatikreglaget 37 för hand och dra samtidigt i skärtråden 31.

Lossa indragen / sammansvetsad skärtråd:

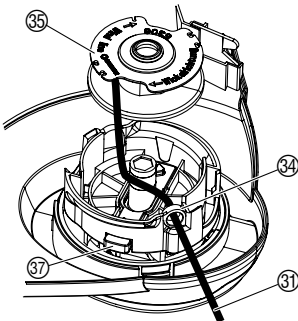

Om skärtråden är indragen i trådkassetten eller den automatiska trådförlängningen fortfarande inte fungerar efter att tråden dragits ur trådkassetten, kan skärtråden 31 ha svetsats fast i trådkassetten 35.

1. Ta bort batteriet.
2. Ta ut trådkassetten 35 såsom visas under 7. Underhåll "Byta trådkassetten".
3. Linda av skärtråden 31, rengör trådkassetten 35 och skärtråden 31 och linda upp skärtråden 31 på trådkassetten 35 igen.
4. Rengöra automatikreglaget 37. *Automatikreglaget måste fungera utan problem.*
5. Sätt i trådkassetten igen såsom visas under 7. Underhåll "Byta trådkassetten".

Störning

Trimmern klipper inte

Möjliga orsaker



Tråden slut.

Åtgärd

→ Byt trådkassetten (se 7. Underhåll "Byta trådkassetten").

För kort skärtråd eller fungerar inte den automatiska trådförlängningen.

→ Dra ut skärtråden manuellt från trådkassetten.

Störning	Möjliga orsaker	Åtgärd
Trimmern klipper inte	Skärtråd indragen i trådkassetten eller sammansvetsad skärtråd.	→ Lossa indragen/sammansvetsad skärtråd.
Tråden går inte att dra ut.	Tråden har blivit för torr och spröd (t.ex. över vintern).	→ Lagg trådkassetten ca. 10 tim. i ljummet vatten.
Trimmern startar inte	Batteriet är tomt.	→ Ladda batteriet (se 4. Idrifttagning).
	Batteriet ej korrekt påskjutet på handtaget.	→ Skjut batteriet på handtaget så att låsknapparna hakar in.
	Blockerad motor.	→ Ta bort det som blockerar och starta om maskinen.
Tråden tar slut snabbt	Tråden kommer ofta i kontakt med hårda föremål.	→ Undvik att tråden kommer i kontakt med hårda föremål.
Trimmern stannar. Fellysdioden  blinkar	Överbelastat batteri.	→ Vänta 10 sek. Tryck på knapp  på batteriet och starta om apparaten.
	Den tillåtna driftstemperaturen var överskriden.	→ Låt batteriet svalna ca. 15 min. Tryck på knapp  på batteriet och starta om apparaten.
Laddningskontrolllampan  på laddaren lyser inte	Laddaren eller laddningskabeln ej korrekt isatt.	→ Sätt i laddaren och laddningskabeln korrekt.
Laddningskontrolllampan  på laddaren blinkar snabbt (2 gånger per sekund)	Laddningsfel.	→ Dra ut och sätt i laddaren igen.
Trimmern stannar. Fellysdioden  lyser	Batterifel/batteri defekt.	→ Tryck på knapp  på batteriet och starta om apparaten.
Batteriet kan inte laddas upp längre	Batteriet är defekt.	→ Byta batteri (art. no. 9840).

Endast ett original GARDENA Batteri BLi 18 (art. no. 9840) får användas.
 Detta finns hos din GARDENA-handlare eller direkt hos GARDENA service.



**Om annat fel uppstår, vänligen kontakta GARDENA service.
 Reparationer får endast utföras av GARDENA Service eller återförsäljare
 auktoriserade av GARDENA.**

9. Levererbart tillbehör

GARDENA Utbytbatteribatteri BLi 18	Batteri för extra körtid eller för utbyte med 2,0 Ah.	art. no. 9840
GARDENA Trådkassett för Turbotrimmer		art. no. 5306

10. Tekniska data

Turbotrimmer	EasyCut Li-18/23 (art. no. 9824)
Tråddiameter	1,5 mm
Klippbredd	230 mm
Trådlängd	10 m
Trådförlängning	Helautomatiskt
Trådkassetts varvtal	ca. 8500 v/min
Vikt inklusive batteri	ca. 2,8 kg
Arbetsplatsrelaterat emissionsvärde $L_{pa}^{1)}$	74 dB (A)
Osäkerhet k_{pa}	3 dB (A)
Ljudnivå $L_{WA}^{2)}$	uppmätt 86 dB (A) / garanterad 90 dB (A)
Osäkerhet k_{WA}	4,3 dB (A)
Vibrationer vid handtaget $a_{vhw}^{3)}$	2,8 m/s ²
Osäkerhet k_a	1,5 m/s ²
Accu	Litium-jon (18 V)
Batterikapacitet	2,0 Ah
Batteriladdningstid	ca. 3 h 80 % / ca. 5 h 100 %
Tomgångstid	ca. 30 min (med fullt batteri)
Laddare	
Nätspänning	230 V / 50 – 60 Hz
Max. utström	600 mA
Utspänning	18 V (DC)

Mätmetod i enlighet med ¹⁾ DIN EN 60335-2-91 ²⁾ RL 2000/14/EG ³⁾ DIN EN 786. Det angivna vibrationsemissionsvärdet har uppmätt enligt ett standardiserat testförfarande och kan användas för att jämföra elverktyg med varandra. Det kan även användas för en inledande uppskattning av exponeringen. Vibrationsemissionsvärdet kan vara annorlunda under den faktiska användningen av elverktyget.

11. Service / Garanti

Garanti:

GARDENA lämnar 2 års garanti för denna produkt. Garantin gäller från inköpsdatum. Garantin omfattar väsentliga fel på produkten som beror på fabriktions- eller materialfel och som påtalats oss före garantitidens utgång. Garantin innebär utbyte mot en produkt med perfekt funktion eller gratis reparation av den insända produkten om följande villkor är uppfyllda:

- Produkten har använts varsamt och enligt bruksanvisningen.
- Köparen eller någon annan får inte ha försökt reparera produkten.

Slitagedelarna trådkassett och kassettlock omfattas inte av bytesgarantin.

Tillverkarens garanti gäller ej särskilda överenskommelser mellan återförsäljare och köpare.

Vid störningar ber vi dig sända in produkten tillsammans med bevis för inköpet och en felbeskrivning till GARDENA Service.

D Produkthaftung

Wir weisen ausdrücklich darauf hin, dass wir nach dem Produkthaftungsgesetz nicht für durch unsere Geräte hervorgerufene Schäden einzustehen haben, sofern diese durch unsachgemäße Reparatur verursacht oder bei einem Teileaustausch nicht unsere originale GARDENA Teile oder von uns freigegebene Teile verwendet wurden und die Reparatur nicht vom GARDENA Service oder dem autorisierten Fachmann durchgeführt wird. Entsprechendes gilt für Ergänzungssteile und Zubehör.

GB Product Liability

We expressly point out that, in accordance with the product liability law, we are not liable for any damage caused by our units if it is due to improper repair or if parts exchanged are not original GARDENA parts or parts approved by us, and, if the repairs were not carried out by a GARDENA Service Centre or an authorised specialist. The same applies to spare parts and accessories.

F Responsabilité

Nous vous signalons expressément que GARDENA n'est pas responsable des dommages causés par ses appareils, dans la mesure où ces dommages seraient causés suite à une réparation non conforme, dans la mesure où, lors d'un échange de pièces, les pièces d'origine GARDENA n'auraient pas été utilisées, ou si la réparation n'a pas été effectuée par le Service Après-Vente GARDENA ou l'un des Centres SAV agréés GARDENA. Ceci est également valable pour tout ajout de pièces et d'accessoires autres que ceux préconisés par GARDENA.

NL Productaansprakelijkheid

Wij wijzen er nadrukkelijk op, dat wij op grond van de wet aansprakelijkheid voor producten niet aansprakelijk zijn voor schade ontstaan door onze apparaten, indien deze door onvakkundige reparatie veroorzaakt zijn, of er bij het uitwisselen van onderdelen geen gebruik gemaakt werd van onze originele GARDENA onderdelen of door ons vrijgegeven onderdelen en de reparatie niet door de GARDENA technische dienst of de bevoegde vakman uitgevoerd werd. Ditzelfde geldt voor extra-onderdelen en accessoires.

S Produktansvar

Tillverkaren är inte ansvarig för skada som orsakats av produkten om skadan beror på att produkten har reparerats felaktigt eller om, vid reparation eller utbyte, andra än Original GARDENA reservdelar har använts. Samma sak gäller för kompletteringsdelar och tillbehör.

DK Produktansvar

Vi gør udtrykkeligt opmærksom på, at vi i henhold til produktansvarsloven ikke er ansvarlige for skader forårsaget af vores udstyr, såfremt det sker på grund af uautoriserede reparationer eller hvis dele er skiftet ud og der ikke er anvendt originale GARDENA dele eller dele godkendt af os, eller hvis reparationerne ikke er udført af GARDENA-service eller en autoriseret fagmand. Det samme gælder for ekstra udstyr og tilbehør.

FI Tuotevastuu

Korostamme nimenomaan, että tuotevastuulain nojalla emme ole vastuussa laitteistamme johtuneista vahingoista, mikäli nämä ovat aiheutuneet epäasianmukaisesta korjauksesta tai osia vaihdettaessa ei ole käytetty alkuperäisiä GARDENA-varaosia tai hyväksymiämme osia ja korjauksen on suorittanut muu kuin GARDENA-huoltokeskus tai valtuuttamamme ammattihenkilö. Tämä pätee myös lisäksiin ja lisävarusteisiin.

I Responsabilità del prodotto

Si rende espressamente noto che, conformemente alla legislazione sulla responsabilità del prodotto, non si risponde di danni causati da nostri articoli se originati da riparazioni eseguite non correttamente o da sostituzioni di parti effettuate con materiale non originale GARDENA o comunque da noi non approvato e, in ogni caso, qualora l'intervento non venga eseguito da un centro assistenza GARDENA o da personale specializzato autorizzato. Lo stesso vale per le parti complementari e gli accessori.

E Responsabilidad de productos

Advertimos que conforme a la ley de responsabilidad de productos no nos responsabilizamos de daños causados por nuestros aparatos, siempre y cuando dichos daños hayan sido originados por arreglos o reparaciones indebidas, por recambios con piezas que no sean piezas originales GARDENA o bien piezas no autorizadas por nosotros, así como en aquellos casos en que la reparación no haya sido efectuada por un Servicio Técnico GARDENA o por un técnico autorizado. Lo mismo es aplicable para las piezas complementarias y accesorios.

P Responsabilidade sobre o produto

Queremos salientar que segundo a lei da responsabilidade do fabricante, nós não nos responsabilizaremos por danos causados pelo nosso equipamento, quando estes ocorrerem em decorrência de reparações inadequadas ou da substituição de peças por peças não originais da GARDENA, ou peças não autorizadas.

A responsabilidade tornar-se-à nula também depois de reparações realizadas por oficinas não autorizadas pela GARDENA. Esta restrição valerá também para peças adicionais e acessórios.

PL Odpowiedzialność za produkt

Zwracamy Państwu uwagę, że nie ponosimy odpowiedzialności za uszkodzenia naszych maszyn, bądź szkody spowodowane ich wadliwym funkcjonowaniem, powstałe na skutek nieprawidłowo przeprowadzonych napraw lub użycia nieoryginalnych części zamiennych. Naprawy winny być przeprowadzane tylko przez punkty serwisowe Husqvarna lub autoryzowane serwisy. Dotyczy to również części uzupełniających i oprzyrządowania.

H Termékszavatosság

Nyomatékosan utalunk arra a tényre, hogy a termékszavatossági törvény szerint nem kell jótállást vállalnunk azokra a károkra, amelyeket nem a mi készülékeink okoztak, ha ezeket álszzerűen javítás okozta vagy egy alkatrész kicserélésénél nem a mi eredeti GARDENA alkatrészeinket vagy általunk engedélyezett alkatrészeket használtak fel és a javítást nem a GARDENA szerviz vagy egy erre felhatalmazott szakember végezte. Hasonlóképpen érvényes ez a kiegészítő alkatrészekre és tartozékokra is.

CZ Odpovědnost za výrobek

Výslovně upozorňujeme na to, že podle zákona o odpovědnosti za výrobek neneseme odpovědnost za škody způsobené našimi přístroji, pokud byly způsobené neodbornou opravou nebo použitím jiných než našich originálních náhradních dílů GARDENA nebo námi schválených dílů a neprovedením opravy servisem GARDENA nebo autorizovaným odborníkem. Odpovídající platí i pro doplňkové díly a příslušenství.

SK Predmet záruky

Upozorňujeme dôrazne na to, že podľa zákona o poskytovaní záruk nezodpovedáme za škody spôsobené našimi výrobkami, v prípade, že boli boli vyvolané neodbornými opravami, výmenou dielcov, ktoré nepatria k originálnym dielom GARDENA alebo neboli nami schválené a rovnako boli spôsobené servisnými zásahmi, ktoré neboli vykonané servisom GARDENA alebo autorizovaným odborníkom. Rovnako to platí pre doplnky a príslušenstvo.

GR Ευθύνη για το προϊόν

Σας υπενθυμίζουμε ρητά, ότι σύμφωνα με το νόμο περί ευθύνης για τα προϊόντα δεν ευθυνόμαστε για ενδεχόμενες βλάβες που προκαλούνται από τις συσκευές μας, εφόσον οφείλονται σε μία ακατάλληλη επισκευή ή σε μια αντικατάσταση τμημάτων για την οποία δεν έχουν χρησιμοποιηθεί τα πρωτότυπα ανταλλακτικά της GARDENA ή τα από μας εγκεκριμένα ανταλλακτικά και σε περίπτωση που δεν εκτελείται η επισκευή από το Τμήμα Εξυπηρέτησης Πελατών της GARDENA ή από έναν εξουσιοδοτημένο εξειδικευμένο τεχνίτη. Το ίδιο ισχύει για εξαρτήματα και συμπληρωματικά τμήματα.

SLO Jamstvo za izdelek

Pismo poudarjamo, da po zakonu jamstva za izdelek nismo odgovorni za škodo, ki bi nastala zaradi uporabe našega izdelka, prav tako tudi ne za škodo ki bi nastala zaradi nepravilnega popravila izdelka ali pri napačni zamenjavi delov, ki niso originalni deli GARDENA ali pri uporabi z naše strani potrjenih delov, ki pa niso bili vgrajeni v servisu GARDENA ali v naši pooblašteni servisni službi. Enako velja tudi za nadomestne dele in opremo.

HR Odgovornost za proizvod

Izričito napominjemo da u skladu sa Zakonom o odgovornosti za proizvode nismo odgovorni za štete uzrokovane našim uređajima ako su one izazvane nestručnim popravkom ili u slučaju zamjene dijelova nisu korišteni originalni GARDENA dijelovi ili dijelovi koje smo odobrili i popravak nije izvršio GARDENA servis ili ovlašteni stručnjak. Isto vrijedi i za dodatne dijelove i pribor.

RO Responsabilitatea legala a produsului

Menționăm în mod expres ca, în concordanță cu responsabilitatea legală a produsului, nu suntem răspunzători de nici un accident provocat de produsele noastre dacă se datorează reparării necorespunzătoare sau dacă piesele de schimb nu sunt originale GARDENA sau aprobate de GARDENA, sau dacă reparațiile nu au fost efectuate de un Centru de Service GARDENA sau un specialist autorizat. Aceleași prevederi se aplică și pieselor de schimb și accesoriilor.

BG Отговорност за качество

Изрично подчертаваме, че съгласно закона за отговорност за качество, ние не носим отговорност за вредите причинени от нашите уреди, ако същите са причинени от неправилен ремонт или при подмяната на части не са използвани оригинални части на GARDENA или части одобрени от нас и ремонта не е извършен от сервиз на GARDENA или оторизиран специалист. Същото важи за допълнителните части и принадлежности.

EST Tootevastutus

Juhime teie tähelepanu sellele, et tootevastutusseaduse kohaselt ei vastuta me meie seadmete poolt põhjustatud kahjude eest, kui need on tekkinud asjatundmatu paranduse tagajärjel või kui detaili vahetamisel ei kasutatud GARDENA originaalvaruosi ega meie poolt kasutada lubatud varuosia ja kui parandustöid ei ole teinud GARDENA klienditeenindusspetsialistid ega meie volitatud spetsialistid. Sama kehtib lisadetailide ja tarvikute kohta.

LT Atsakomybė už produkciją

Nurodome, kad remdamiesi Atsakomybės už produkciją įstatymu, neatsakome už nuostolius, sukeltus mūsų prietaisy, jei jie atsirado dėl netinkamo remonto, arba, jei keičiant dalis, buvo naudojamasi neoriginalios GARDENA dalys arba dalys, kurių mes neleidome naudoti, o remontą atliko ne GARDENA servisas arba neįgaliotasis specialistas. Tas pats galioja papildomoms dalims ir priedams.

LV Produkta atbildība

Mēs skaidri norādām uz to, ka saskaņā ar Produktu atbildības likumu, mēs neatbildam par mūsu iekārtu radītiem zaudējumiem, ciktāl tos ir izraisījis neatbilstošs remonts vai daļu nomaiņa ar neoriginālām GARDENA daļām vai ne ar mūsu norādītajām detaļām un remontu nav veicis GARDENA serviss vai pilnvarots speciālists. Tas pats attiecas uz papildinošajām daļām un piederumiem.

<p>D EG-Konformitätserklärung Der Unterzeichnete Husqvarna AB, 561 82 Huskvarna, Sweden bestätigt, dass die nachfolgend bezeichneten Geräte in der von uns in Verkehr gebrachten Ausführung die Anforderungen der harmonisierten EU-Richtlinien, EU-Sicherheitsstandards und produktspezifischen Standards erfüllen. Bei einer nicht mit uns abgestimmten Änderung der Geräte verliert diese Erklärung ihre Gültigkeit.</p>	<p>H EU-Megfelelőeségi nyilatkozat Alulírott, a Husqvarna AB, 561 82 Huskvarna, Sweden igazolja azt, hogy az alábbiakban megnevezett készülékek, az általunk forgalomba hozott kivételben teljesítik a harmonizációs EU-irányelvek, az EU biztonsági szabványok és a termékre jellemző szabványok követelményeit. Ha a készülékeken a mi beleegyezésünk nélkül változtatást végeznek, akkor ez a nyilatkozat érvényét veszti.</p>
<p>GB EU Declaration of Conformity The undersigned Husqvarna AB, 561 82 Huskvarna, Sweden hereby certifies that, when leaving our factory, the units indicated below are in accordance with the harmonised EU guidelines, EU standards of safety and product specific standards. This certificate becomes void if the units are modified without our approval.</p>	<p>CZ Prohlášení o shodě EU Podepsaný Husqvarna AB, 561 82 Huskvarna, Sweden potvrzuje, že dále uvedené přístroje v námi do provozu uvedeném provedení splňují požadavky harmonizačních směrnic EU, bezpečnostních norem EU a norem specifických pro výrobek. Při námi neschválené změně přístrojů ztrácí toto prohlášení platnost.</p>
<p>F Certificat de conformité aux directives européennes Le constructeur, soussigné : Husqvarna AB, 561 82 Huskvarna, Sweden déclare qu'à la sortie de ses usines le matériel neuf désigné ci-dessous étai conforme aux prescriptions des directives européennes énoncées ci-après et conforme aux règles de sécurité et autres règles qui lui sont applicables dans le cadre de l'Union européenne. Toute modification portée sur ce produit sans l'accord express de GARDENA supprime la validité de ce certificat.</p>	<p>SK EU-Vyhlasenie o zhode Nižšie uvedená firma Husqvarna AB, 561 82 Huskvarna, Sweden vyhlasuje, že uvedené zariadenia, ktoré sme uviedli na trh v ich vyhotovení spĺňajú požiadavky harmonizačných predpisov EU, bezpečnostných štandardov EU a výrobo-spezifických štandardov. Pri zmene zariadenia, ktorá nebola odsúhlasená výrobcom stráca toto vyhlásenie platnosť.</p>
<p>NL EU-overeenstemmingsverklaring Ondergetekende Husqvarna AB, 561 82 Huskvarna, Sweden bevestigt, dat de volgende genoemde apparaten in de door ons in de handel gebrachte uitvoering voldoen aan de eis van, en in overeenstemming zijn met de EU-richtlijnen, de EU-veiligheidsstandaard en de voor het product specifieke standaard. Bij een niet met ons afgestemde verandering aan de apparaten verliest deze verklaring haar geldigheid.</p>	<p>GR Δήλωση Συμμόρφωσης προς τις Οδηγίες της ΕΕ Η υπογράφουσα Husqvarna AB, 561 82 Huskvarna, Sweden δηλώνει, ότι τα εξής αναφερόμενα εκδοόμενα από την εταιρία μας προϊόντα ανταποκρίνονται σε όλες τις εναρμονισμένες προδιαγραφές της ΕΕ, στα πρότυπα ασφαλείας της ΕΕ και στα ειδικά για το προϊόν πρότυπα. Σε μία μη συμφωνημένη με την εταιρία μας τροποποίηση των συσκευών αυτή η δήλωση χάνει την ισχύ της.</p>
<p>S EU Tillverkarintyg Undertecknad firma Husqvarna AB, 561 82 Huskvarna, Sweden intygar härmed att nedan nämnda produkter överensstämmer med EU:s direktiv. EU:s säkerhetsstandard och produktspekifikation. Detta intyg upphör att gälla om produkten ändras utan vårt tillstånd.</p>	<p>SLO EU-izjava o skladnosti Podpisani proizvajalca «Husqvarna AB, 561 82 Huskvarna, Sweden» s podpisom potrjuje, da sledeće opisana naprava, ki smo jo poslali na tržišče izpolnjuje zahteve harmoniziranih standardov ES-smernic, ES-varnostnih standardov in izdelku specifičnih standardov. V primeru spremembe na navprati brez našega pisnega dovoljenja ta izjava izgubi svoj pomen in veljavnost.</p>
<p>DK EU Overensstemmelse certifikat Undertegnede Husqvarna AB, 561 82 Huskvarna, Sweden bekræfter hermed, at enheder listede herunder, ved afsendelse fra fabrikken, er i overensstemmelse med harmoniserede EU retningslinjer, EU sikkerheds standarder og produkt specifikations standarder. Dette certifikat træder ud af kraft hvis enhederne er ændret uden vor godkendelse.</p>	<p>HR Izjava o skladnosti EU-a Dolje potpisana tvrtka Husqvarna AB, 561 82 Huskvarna, Sweden ovime potvrđuje da dolje navedeni uređaji u izvedbi plaširanoj na tržište ispunjavaju zahtjeve harmoniziranih EU smjernica, EU sigurnosnih normi i normi za određene proizvode. Ova izjava postaje ništavna u slučaju izmjene uređaja koje nismo odobrili.</p>
<p>FI EY-vaatimustenmukaisuusvakuutus Allekirjoittanut Husqvarna AB, 561 82 Huskvarna, Sweden vakuuttaa, että alla mainittu laitteet täyttävät tehtaaltamme lähtiesään yhdenmukaistettujen EY-direktiivien, EY-turvallisuusstandardien ja tuotekohtaisten standardien vaatimukset. Laitteisiin tehdyt muutokset, joista ei ole sovittu kanssamme, joutavat tämän vakuutuksen raukaemiseen.</p>	<p>RO UE-Certificat de conformitate Prin prezenta Husqvarna AB, 561 82 Huskvarna, Sweden, certifica faptul ca, in momentul in care produsele mentionate mai jos ies din fabrica sunt in concordanta cu directivele UE, standardele de siguranta UE si standardele specifice ale produsului UE. Acest certificat devine nul in cazul modificării aparatului la fabricarea noastră.</p>
<p>I Dichiarazione di conformità alle norme UE La sottoscritta Husqvarna AB, 561 82 Huskvarna, Sweden certifica che il prodotto qui di seguito indicato, nei modelli da noi commercializzati, è conforme alle direttive armonizzate UE nonché agli standard di sicurezza e agli standard specifici di prodotto. Qualunque modifica apportata al prodotto senza nostra specifica autorizzazione invalida la presente dichiarazione.</p>	<p>BG ЕС-Декларация за съответствие Подписаната фирма Husqvarna AB, 561 82 Huskvarna, Sweden декларира, че описаните по-долу уреди, пуснати в продажба съгласно нашата спецификация, изпълняват изискванията на хармонизираните ЕС-директиви, ЕС-стандарти за безопасност и специфични производствени стандарти. При промяна на уреда, която не е съгласувана с нас, тази декларация губи своята валидност.</p>
<p>E Declaración de conformidad de la UE El que suscribe Husqvarna AB, 561 82 Huskvarna, Sweden declara que la presente mercancía, objeto de la presente declaración, cumple con todas las normas de la UE, en lo que a normas técnicas, de homologación y de seguridad se refiere. En caso de realizar cualquier modificación en la presente mercancía sin nuestra previa autorización, esta declaración pierde su validez.</p>	<p>EST Eli vastavusdeklaratsioon Allekirjutanu Husqvarna AB, 561 82 Huskvarna, Sweden kinnitab, et kirjeldatud seade vastab meie poolt riigusse viidud kujul ELi harmoniseeritud direktiividele, ELi ohutusstandarditele ja tootega seotud standarditele. Meiega kooskõlastamata muudatuse tegemise korral seadmel kaotab see deklaratsioon kehtivuse.</p>
<p>P Certificado de conformidad da UE Os abaixo mencionados Husqvarna AB, 561 82 Huskvarna, Sweden, por este meio certificam que ao sair da fábrica os aparelhos abaixo mencionados estão de acordo com as direttrizes harmonizadas da UE, padrões de segurança e de produtos específicos. Este certificado ficará nulo se as unidades forem modificadas sem a nossa aprovação.</p>	<p>LT ES Atitikties deklamacija Pasirašanti firma Husqvarna AB, 561 82 Huskvarna, Sweden patvirtina, kad žemiau nurodyti prietaisai ir jų moduliai, kuriuos paleidome į apyvartą, patenkina harmonizuotus ES direktyvas, ES saugumo standartus ir specifinius gaminių standartus. Atlikus bet kokį prietaiso pakeitimą, kuris nėra suderintas su mumis, ši deklaracija praranda galiojimą.</p>
<p>PL Deklaracja zgodności Unii Europejskiej Husqvarna AB, 561 82 Huskvarna, Sweden potwierdza, że poniżej określone urządzenia w wersji oferowanej przez nas do sprzedaży spełniają wymagania zharmonizowanych dyrektyw Unii Europejskiej, standardu bezpieczeństwa Unii Europejskiej i standardu specyficznego dla tego typu produktu. W przypadku zmiany urządzenia, która nie została z nami uzgodniona, niniejsza deklaracja traci moc obowiązującą.</p>	<p>LV ES-atbilstības deklarācija Parakstīstusies Husqvarna AB, 561 82 Huskvarna, Sweden, Vācija apstiprina, ka sekojoši apzīmētās iekārtas, kuras mēs izplatām, savā izpildījumā atbilst harmonizētajām ES direktīvām, ES drošības standartiem un produkta specifiskajiem standartiem. Ar mūsu neapstiprinātām izmaiņām iekārtā šī deklarācija zaudē savu derīgumu.</p>

<p>Bezeichnung der Geräte: Description of the units: Désignation du matériel : Omschrijving van de apparaten: Produktbeskrivning: Beskrivelse af produktet: Laitteiden nimitys: Descrizione dei prodotti: Descripción de la mercancía: Descrição dos aparelhos:</p> <p>Nazwa urządzenia: A készülékek megnevezése:</p> <p>Označení přístrojů: Označenie zariadenia: Όνομασία της συσκευής:</p> <p>Opis naprave: Oznaka uređaja: Descrierea articolelor: Обозначение на уредите: Seadmäte nimetus: Prietaisų pavadinimas: lekārtu apzīmējums:</p>	<p>Accu-Turbotrimmer Accu Turbotrimmer Coupe-bordures à batterie</p> <p>Accu-Turbotrimmer Accu-Turbotrimmer Accu-turbotrimmer Turbotrimmer a batteria Recortabordes con accu Aparador de relva Accu-Turbotrimmer Podkaszarka akumulatorowa Akkumulatoros damilos fűszegélynyíró Akkumulátorový turbotrimmer Akkumulátorový turbotrimmer Επαναφορτιζόμενο κοιρευτικό πετονιάς Akumulatorski turbo obrezovalnik Baterijski turbo trimer za travu Turbotrimmer cu baterie Акумулаторен Турботример Akuga turbotrimmer Akkumulatörinē turbo žoliapjövē Turbotrimmeris ar akumulatoru</p>	<p>Schall-Leistungspegel: Noise level: Puissance acoustique : Geluidsniveau: Ljudnivá: Lydtryksniveau: Melun tehotos: Livello rumorosità: Nivel sonoro: Nível de ruído: Poziom natężenia dźwięku: Zajteljesítmény szint: Hluková hladina výkonu: Výkonová hladina hluku: Επίπεδο ισχύος ήχου: Nivo hrupa: Razina zvučne snage: Nivel de putere acustică: Ниво на шума: Heliivõimsuse tase: Garso stiprumo lygis: Τρόκλιου jaudas līmenis:</p> <p>gemessen/garantiert measured/guaranteed mesurée/garantie gemeten/gegarandeerd uppmätt/garanterad afmält/garanti mitattu/taattu testato/garantito medido/garantizado medido/garantido izmerjeno/zagotowane mērt/garantāit namērēno/garantovano meranā/garantovanā μετρήθηκαν/εγγυημένα izmerjeno/zagotovljeno izmjereno/garantirano māsurat/garantat измерено/гарантирано mõõdetud/garanteeritud išmatuotas/garantuotas izmēritais/garantētais</p>
<p>Typen: Types: Types : Type: Typ: Type: Typ: Type: Typ: Type: Typ: Typ: Type: Typ:</p> <p>EasyCut Li-18/23</p>	<p>Art.-Nr.: Art. No.: Référence : Art.nr.: Art.nr.: Art. nr.: Tuoten:o Art.: Art. No: Art. no: Nr artykulu:</p> <p>Cikkszám: Číslo artiklu: Art.: Art.: Art. št.: br. art.: Nr art.: Art.: Art. No: Gaminio nr.: Izstr.:</p> <p>Art. 9824</p>	<p>Anbringingsjahr der CE-Kennzeichnung: Year of CE marking: Année d'apposition du marquage CE : Installatiejaar van de CE-aanduiding: Märkningsår: CE-Mærkningsår: CE-merkin kiinnitysvoosi: Anno di applicazione della certificazione CE: Colocación del distintivo CE: Ano de marcação pela CE: Rok nadania oznakowania CE: CE-jelzés elhelyezésének éve:</p> <p>Art. 9824</p> <p>76 dB (A) / 90 dB (A)</p> <p>2013</p> <p>Rok umístění značky CE: Rok udelenia značky CE: Έτος σήματος CE: Leto namestitve CE-oznake: Godina dobivanja CE oznake: Anul de marcare CE: Година на поставяне на CE-маркировка: CE-märgistuse paigaldamise aasta: Metai, kuriais pažymėta CE-ženklui: CE-markējuma uzlikšanas gads:</p>
<p>EU-Richtlinien: EU directives: Directives européennes : EU-richtlijnen: EU directiv: EU Retningslinier: EY-direktiivit: Direttive UE: Normativa UE: Directizes da UE: Dyrektywy Unii Europejskiej: EU-irányelvek: Smērniec EU: EU-Predpisy: Οδηγίες της ΕΕ:</p> <p>DIN EN ISO 12100 EN 60335-1 EN 60335-2-91</p>	<p>ES-smernice: EU smjernice: Directive UE: EC-директиви: ELI direktiivid: ES direktivos: ES-direktivas:</p> <p>2006/42/EG 2004/108/EG 2011/65/EG 2000/14/EG 2006/95/EG</p>	<p>Ulm, den 13.02.2014 Ulm, 13.02.2014 Fait à Ulm, le 13.02.2014 Ulm, 13-02-2014 Ulm, 2014.02.13. Ulm, 13.02.2014 Ulmissa, 13.02.2014 Ulm, 13.02.2014 Ulm, 13.02.2014 Ulm, 13.02.2014 Ulm, dnia 13.02.2014 Ulm, 13.02.2014 Ulm, 13.02.2014 Ulm, dana 13.02.2014 Ulm, 13.02.2014 Ulm, 13.02.2014 Ulm, 13.02.2014 Ulm, 13.02.2014 Ulme, 13.02.2014</p> <p>Der Bevollmächtigte Authorised representative Le mandataire De gevolmachtigde Auktoriserad representant Autoriseret repræsntant Valtuutettu edustaja Persona delegata La persona autorizada O representante Pelnomocnik Meghatalmazott Zplnomocnenc Splnomocnený Ο εξουσιοδοτημένος Pooblaščenec Ovlaštena osoba Conducerea tehnică Упълномощен Volitatud esindaja Igaliotatis atstovas Pilnvarotā persona</p>
<p>Harmonisierte EN: DIN EN ISO 12100 EN 60335-1 EN 60335-2-91</p> <p>Hinterlegte Dokumentation: GARDENA-Technische Dokumentation, M. Kugler 89079 Ulm Deposited Documentation: GARDENA Technical Documentation, M. Kugler 89079 Ulm Dokumentation déposée: Documentation technique GARDENA, M. Kugler 89079 Ulm</p>	<p>EN 786 IEC 62133 IEC 60335-1 IEC 60355-2-29</p> <p>Konformitätsbewertungs- verfahren: Nach 2000/14/ EG Art. 14 Anhang VI Conformity Assessment Procedure: according to 2000/14/EC Art.14 Annex VI Procédure d'évaluation de la conformité : Selon 2000/14/CE art. 14 Annexe VI</p>	<p> Peter Lameli Chief Technical Officer</p>

