

EasyCut Li-18/23
Art. 9824

D	Betriebsanleitung Accu-Turbotrimmer	SK	Návod na obsluhu Akumulátorový turbotrimmer
GB	Operating Instructions Accu Turbotrimmer	GR	Οδηγίες χρήσης Επαναφορτιζόμενο κορευτικό πετονιάς
F	Mode d'emploi Coupe-bordures à batterie	RUS	Инструкция по эксплуатации Аккумуляторный турботриммер
NL	Gebruiksaanwijzing Accu-Turbotrimmer	SLO	Navodilo za uporabo Akumulatorski turbo trimmer obrezovalnik
S	Bruksanvisning Accu-Turbotrimmer	HR	Upute za uporabu Baterijski turbo trimmer za travu
DK	Brugsanvisning Accu-turbotrimmer	SRB	Uputstvo za rad
FI	Käyttöohje Accu-turbotrimmeri	BIH	Baterijska turbo trimmer-kosilica
N	Bruksanvisning Batteri-turbotrimmer	UA	Інструкція з експлуатації Акумуляторний турботриммер
I	Istruzioni per l'uso Turbotrimmer a batteria	RO	Instrucțiuni de utilizare Turbotrimmer cu baterie
E	Instrucciones de empleo Recortabordes con accu	TR	Kullanma Kılavuzu Akülü Turbo Tirpan
P	Manual de instruções Aparador de relva Accu-Turbotrimmer	BG	Инструкция за експлоатация Акумулаторен Турботриммер
PL	Instrukcja obsługi Podkaszarka akumulatorowa	AL	Manual përdorimi Kositëse bari turbo me bateri
H	Használati utasítás Akkumulátoros damilos fűszegélynyíró	EST	Kasutusjuhend Akuga turbotrimmer
CZ	Návod k obsluze Akumulátorový turbotrimmer	LT	Eksploatavimo instrukcija Akumuliatorinė turbo žoliapjovė
		LV	Lietošanas instrukcija Turbotrimmeris ar akumulatoru

GARDENA EasyCut Li-18/23



Esto es la traducción de las instrucciones de empleo alemán originales. Rogamos una atenta lectura del presente instrucciones de empleo y seguir las indicaciones. Familiarícese mediante este manual de instrucciones con el empleo adecuado del producto así como con las instrucciones de seguridad.



Por motivos de seguridad no está permitido el uso de este producto a niños y jóvenes menores de 16 años y a las personas que no estén familiarizadas con este manual de instrucciones. Las personas con discapacidad mental o física solo pueden usar el producto bajo la supervisión de una persona responsable. Los niños deberán estar siempre vigilados a fin de asegurarse de que no pueden jugar con el producto. Nunca utilice el aparato si usted está cansado, ha tomado alcohol, drogas o medicinas.

Indice de materias:

→ Por favor, guarde con cuidado estas instrucciones de empleo.

1. Campo de aplicación del turbotrimmer de GARDENA	99
2. Indicaciones de seguridad	99
3. Montaje	101
4. Puesta en marcha	102
5. Manejo	103
6. Puesta fuera de servicio	105
7. Mantenimiento	105
8. Solución de averías	106
9. Accesorios suministrables	108
10. Datos técnicos	108
11. Servicio/Garantía	109

1. Campo de aplicación del turbotrimmer de GARDENA

Uso previsto:

El turbotrimmer de GARDENA resulta idóneo para retestar y cortar el césped y superficies de hierba en el jardín o como afición.

No se debe utilizar en instalaciones públicas, parques, centros deportivos, ni para trabajos agrícolas o forestales.

Observación:



El turbotrimmer de GARDENA no se debe utilizar para cortar setos ni para trocear abono para compostar, ya que existe peligro de lesiones físicas.

2. Indicaciones de seguridad

→ Preste atención a las indicaciones de seguridad sobre el trimmer.



¡ATENCIÓN!
→ ¡Lea el manual de instrucciones antes de la puesta en marcha!

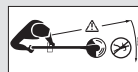

¡PELIGRO!
¡Lesiones a terceras personas!
¡No debe haber terceras personas en el área de peligro!



PELIGRO!
→ ¡Proteja el trimmer de la lluvia y la humedad!





¡PELIGRO! ¡Peligro de lesión de los ojos y de las orejas!

→ **¡Lleve unas gafas protectoras así como una protección del oído!**

Inspecciones antes de cada uso

→ Antes de cada uso, inspeccione visualmente el trimmer.

→ Compruebe que las entradas de aire de ventilación estén desbloqueadas.

No utilice el recortabordes si está dañado o si los dispositivos de seguridad (interruptor pulsante, tapa de seguridad), y/o el carrete de hilo de corte están dañados o desgastados.

→ No desactive nunca los dispositivos de seguridad.

→ Inspeccione lo que vaya a cortar antes de empezar. Retire los posibles cuerpos extraños. Preste especial atención a los cuerpos extraños que se pueda encontrar mientras trabaje (p.ej., piedras, ramas, cuerdas, alambres ...).

→ Sin embargo, si durante el trabajo se chocara con un obstáculo, se deberá desconectar el recortabordes y desenchufar la batería. Una vez hecho esto, quite el obstáculo, compruebe el recortabordes por si se hubiera dañado y, en caso necesario, llévelo a reparar.

Uso / Responsabilidad



¡PELIGRO!
¡La herramienta sigue en funcionamiento!

→ **¡Mantenga las manos y los pies fuera del área de trabajo hasta que el hilo de corte se pare!**

¡Este trimmer puede causar lesiones graves!

→ Utilice el trimmer exclusivamente para el uso previsto indicado en este manual de instrucciones.

Usted deberá asumir la responsabilidad por la seguridad en el área de trabajo (radio de 2 metros).

→ Preste una atención especial que no se encuentren otras personas (especialmente niños) ni animales dentro del área peligrosa (radio 15 m).

Después del uso, retire la batería y compruebe regularmente que el recortabordes no presenta daños – sobre todo el carrete de hilo – y, en caso necesario, haga que lo reparen del modo adecuado.

→ Lleve protección ocular o unas gafas protectoras!

→ Lleve un calzado que no resbale y pantalones largos para protegerse las piernas.

¡Mantenga los dedos y los pies a partados del hilo de corte, sobre todo durante la puesta en marcha!

→ Cuando lo utilice, procure tener siempre un apoyo seguro y firme.

¡Cuidado cuando camine hacia atrás!
¡Peligro de tropiezos!

→ Trabaje sólo de día o cuando haya buena visibilidad.

Interrupción del trabajo

→ No deje nunca el trimmer en el lugar de trabajo sin vigilancia.

→ Si deja de trabajar, se deberá retirar la batería y guardar el recortabordes en un lugar seguro.

→ Si debe interrumpir el trabajo para cambiar a otra área de trabajo, se deberá apagar siempre el recortabordes, esperar que la herramienta se haya parado para, a continuación, desenchufar la batería. Sujete el recortabordes por la empuñadura para transportarlo.

Condiciones ambientales

→ Familiarícese con el entorno y fíjese en los posibles peligros que, debido al ruido de la máquina, podría no oír.

→ No utilice nunca el trimmer cuando haya amenaza de tormenta o si el entorno está húmedo o mojado.

Seguridad de la batería

→ Preste atención a las observaciones de seguridad colocadas en el accu.



¡PELIGRO DE INCENDIO!
¡Peligro de corto circuito!

→ **No puentear los contactos del accu con piezas metálicas.**



¡PELIGRO DE INCENDIO!

La batería que se desea cargar deberá encontrarse durante el proceso de carga sobre una base que no sea combustible ni conductora, así como que sea resistente a altas temperaturas. Tanto el cargador como también la batería deberán mantenerse alejados de objetos combustibles y fácilmente inflamables. No cubra el cargador ni la batería durante el proceso de carga. En caso de producirse humo o fuego, el cargador se deberá desenchufar en seguida.



¡PELIGRO DE EXPLOSIÓN!

Proteja la batería sin cable del calor y del fuego. No las apoye sobre cuerpos calientes ni las exponga durante mucho tiempo a una fuerte radiación solar.



No utilice el cargador al aire libre.

→ **No exponga nunca el cargador a la humedad o al agua.**

Utilice el Accu únicamente a una temperatura ambiental de entre 0 °C y + 40 °C.

Si la batería es incapaz de funcionar, se deberá eliminar según las disposiciones pertinentes. No se deberá enviar por correo. Le rogamos que se dirija para informarse más en detalle a la empresa local de eliminación de residuos.

El cable de carga debe controlarse regularmente para ver si presenta signos de desperfectos y envejecimiento (fragilidad) y sólo debe utilizarse en perfecto estado.

El cargador suministrado con el recortasetos sólo se deberá utilizar para la carga del Accu del recortasetos.

No está permitido cargar con este cargador baterías no recargables (peligro de incendio).

El recortabordes no se puede hacer funcionar mientras se está cargando la batería.

La carga del Accu se deberá realizar únicamente a una temperatura de entre 0 °C y 45 °C.

Tras un trabajo intenso, deje primero que se enfríe el Accu.

Sólo está permitido utilizar la batería original de GARDENA.

Almacenamiento

El turbotrimmer no se debe guardar a una temperatura superior a 35 °C o expuesto a la radiación directa del sol.

No guarde el turbotrimmer en lugares con electricidad estática.

3. Montaje

Montaje del recortabordes:



¡ATENCIÓN! La empuñadura sólo se podrá montar si el cable entre la empuñadura y el manillar se encuentra en perfecto estado. Si el cable estuviera dañado, no se deberá montar la empuñadura. Póngase en contacto en este caso con el servicio técnico de GARDENA.



¡ATENCIÓN! El recortabordes sólo se puede hacer funcionar con la cubierta protectora montada ⑩.

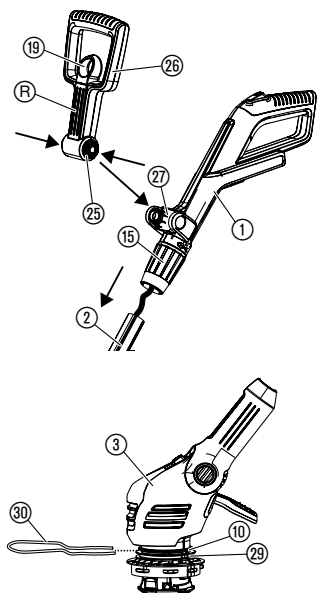

1. Retirar con cuidado la empuñadura ① junto con el manillar ② del embalaje. No deberá ejercerse tensión en el cable mientras se hace esto.
2. Asegurarse de que el casquillo de apriete ⑮ se encuentra en posición abierta (*símbolo de cerradura abierta*).
3. Desplazar la empuñadura ① sobre el manillar ② hasta que quede encajada haciendo un sonido perceptible. Para este fin, se deberá evitar la torsión y el apriete del cable.
4. Comprobar, tirando de la empuñadura ①, si ésta ha quedado asentada fija sobre el manillar ②. Una vez se hayan montado la empuñadura ① y el manillar ② ya no se pueden volver a separar más.
5. Cerrar girando el casquillo de apriete ⑮ (*símbolo de cerradura cerrada*).
6. Tirar del bloqueo ⑲ de la empuñadura adicional ⑳, presionar los dos cierres por resorte ㉕ de la empuñadura adicional ㉖ y hacer engatillar ésta, con las estrías ㉗ hacia adelante, en la toma ㉚.
7. Desplazar el guardaplantas ⑳ por delante hacia la estría superior ⑩ del cabezal del recortabordes ③. Prestar atención al hacer esto a que la rueda ㉘ pueda girar libremente (es decir, se deberá introducir el guardaplantas con el ángulo mirando hacia arriba).

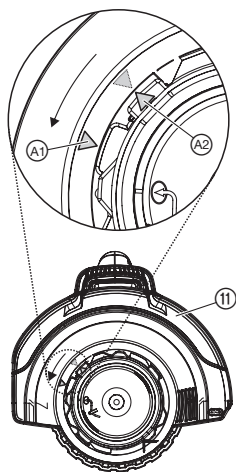

8. Encajar la tapa ⑪ sobre el cabezal de corte ③.
9. Girar la tapa ⑪ hasta que se pueda expulsar por completo a presión (las dos flechas A1, A2 se encuentran en posición opuesta).
10. Girar la cubierta protectora ⑪ en sentido contrario al de las agujas del reloj hasta que quede encajada emitiendo un sonido perceptible.

4. Puesta en marcha

Cargar el Accu:

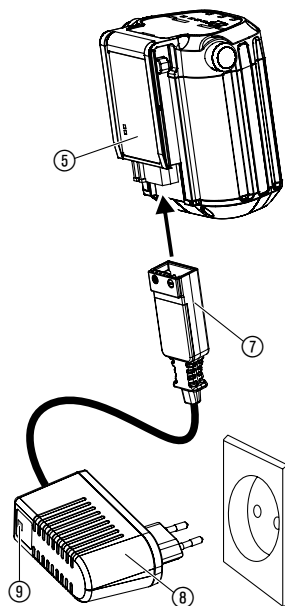
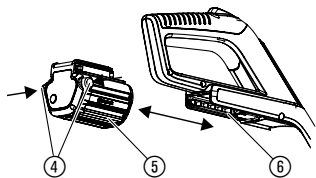

¡ATENCIÓN!

La sobretensión destruye los Accus y el cargador.
→ Observe que la tensión de red sea correcta.

Antes de la primera puesta en marcha, hay que recargar el acumulador con media carga por completo. Para la duración de la carga (con el Accu vacío), consulte el apartado 10. Datos técnicos.

El Accu de iones de litio se puede cargar con cualquier nivel de carga y la carga se puede interrumpir en cualquier momento sin dañar la batería (no tiene efecto memoria).

1. Presionar las dos teclas de desbloqueo ④ y desenchufar la batería ⑤ del compartimento de batería ⑥ en la empuñadura.
2. Enchufe la clavija del cable de carga ⑦ en el Accu ⑤.
3. Enchufe el cargador ⑧ en una toma de red.

La lámpara de control de carga ⑨ en el cargador parpadea verde una vez por segundo: la batería se está cargando.

La lámpara de control de carga ⑨ en el cargador se enciende verde: la batería está cargada por completo.

(Duración de carga, consulte el apartado 10. Datos técnicos).

Indicación del nivel de carga de la batería durante la carga:

un 100 % de la carga L1, L2 y L3 se encienden.

66 – 99 % de la carga L1 y L2 se encienden, L3 parpadea.

33 – 65 % de la carga L1 se enciende, L2 parpadea.

0 – 32 % de la carga L1 parpadea.

Mientras se está cargando la batería, compruebe a intervalos regulares de tiempo el progreso del proceso de carga.

4. En cuanto se haya terminado el proceso de carga, separe la batería ⑤ del cargador ⑧. Primero se deberá separar la batería ⑤ del cargador ⑧ y luego desenchufar el cargador ⑧.
5. Desplazar la batería ⑤ en el alojamiento de la batería ⑥ de la empuñadura hasta que quede encajada emitiendo un sonido perceptible.

Cómo evitar la descarga total:

Cuando la batería está vacía, la protección de descarga total desconecta el aparato de modo automático antes de que la batería se descargue por completo. Para que la batería cargada por completo no se pueda descargar a través del cargador desenchufado, se deberá separar la batería del cargador después de haberse terminado el proceso de carga. Si la batería se ha almacenado por más de 1 año, se deberá volver a cargar por completo. Si la batería se ha descargado por completo, parpadeará con rapidez la lámpara de control de carga ④ al principio del proceso de carga (2 veces por segundo). Si la lámpara de control de carga ④ sigue parpadeando con rapidez después de haber transcurrido 10 minutos, significa que se ha producido una avería (consulte el capítulo 8 Solución de averías). Si el DEL de error ⑤ en la batería parpadea, significa que se ha producido una avería (consulte el capítulo 8 Solución de averías). En caso de que la batería esté descargada por completo, es posible que se tarde unos 20 minutos hasta que el DEL de la batería indique el nivel de carga. El DEL ④ del cargador parpadea para indicar en todo momento el proceso de carga.

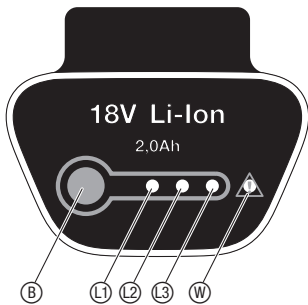

Indicación del nivel de carga de la batería durante el funcionamiento:

→ Presione la tecla ⑥ de la batería.

66 – 99 % de la carga	L1, L2 y L3 se encienden.
33 – 65 % de la carga	L1 y L2 se encienden.
10 – 32 % de la carga	L1 se enciende.
1 – 9 % de la carga	L1 parpadea.
un 0 % de la carga	Sin indicación.

5. Manejo

¡PELIGRO!



¡Peligro de lesiones si el trimmer no se apaga al soltar el botón de arranque!

→ No puentee los dispositivos de seguridad ni de conexión (por ejemplo, atando el bloqueo de conexión de la empuñadura).

¡Riesgo de lesión!

→ Cada vez que se vaya a cambiar la posición de trabajo, la longitud del manillar, la empuñadura adicional o el guardaplantas, se deberá desenchufar la batería!

Ajuste de la posición de trabajo:

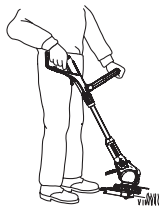

Posición de trabajo 1:
Recortabordes estándar

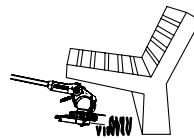

Posición de trabajo 2:
Para recortar debajo de obstáculos

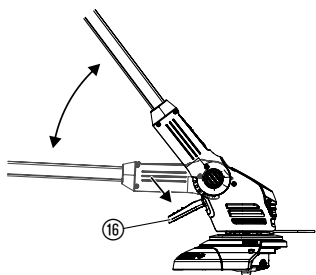

Posición de trabajo 1:

Para el recorte estándar.

Posición de trabajo 2:

1. Presionar el pedal (16) y descender el manillar hacia abajo hasta alcanzar la posición de trabajo deseada.
2. Soltar el pedal (16) y dejar que el manillar quede encajado.

¡ATENCIÓN! En la posición de trabajo 1 + 2 se deberá evitar que el cabezal de recortabordes entre en contacto con el suelo.

Ajuste del trimmer a la estatura:

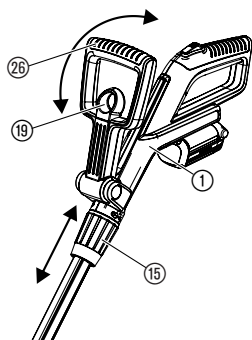

Ajuste de la longitud del manillar:

- Aflojar el casquillo de apriete (15), extraer la empuñadura (1) a la longitud deseada del manillar y volver a apretar el casquillo de apriete (15).

El casquillo de apriete (15) deberá estar bien apretado de tal modo que el manillar no se pueda desplazar.

Ajuste de la empuñadura adicional:

- Tirar del bloqueo (19) de la empuñadura adicional (26), ajustar la empuñadura adicional (26) hasta alcanzar la inclinación deseada y volver a soltar el bloqueo (19).

Si el recortabordes se ha ajustado correctamente a la talla del usuario, quiere decir que se podrá trabajar de pie y que el cabezal se encuentra en la **posición 1** ligeramente inclinado hacia adelante.

- Sujetar el recortabordes de la empuñadura (1) y de la empuñadura adicional (26) de tal modo que el cabezal se encuentre inclinado ligeramente hacia adelante.

Ajuste del arco de protección de plantas:

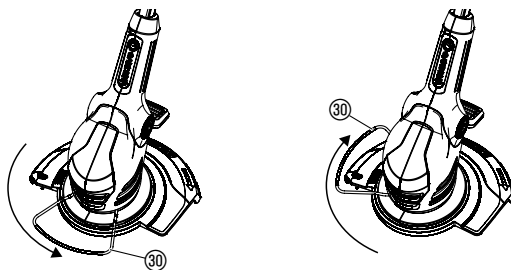

Posición de trabajo

Posición de aparcamiento

- Girar el arco de protección de plantas (30) 90° a la posición deseada hasta que encaje.

Puesta en marcha del trimmer:

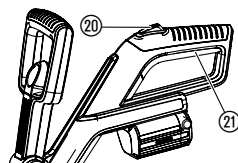

Conexión del trimmer:

1. Presionar el bloqueo de conexión (20) y sujetar, a continuación, pulsar el botón de arranque (21) de la empuñadura.
2. Volver a soltar el bloqueo de conexión (20).

Desconexión del trimmer:

- Soltar el botón de arranque (21) de la empuñadura.

Cómo alargar el hilo (automático):

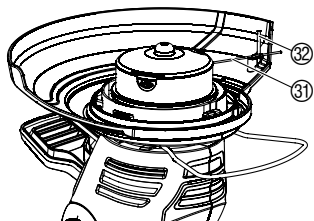

Sólo se consigue un corte perfecto del césped si el hilo de corte ③① presenta la longitud máxima.

Al **pararse** el carrete de hilo después de **desconectar, se alarga** el hilo de corte ③① **automáticamente**.

Como el hilo se puede alargar únicamente a pequeños pasos, es posible que sea necesario, en casos aislados, desconectar y conectar varias veces (hasta 6 veces). Importante es que el carrete de hilo se detenga por completo cada vez.

Una vez hecho esto y cuando se oiga que el hilo de corte ha hecho tope a la altura del limitador de hilo ③② después de conectar significa que se ha alargado suficientemente.

Si el hilo de corte se ha gastado, significa que habrá que sustituir el carrete de hilo (Carrete de hilo de corte GARDENA, ref. 5306).

6. Puesta fuera de servicio

Almacenamiento:

Los niños no deben tener acceso al lugar de almacenamiento.

1. Cargue el Accu.
2. Almacenar el trimmer en un lugar seco y protegido contra heladas.

Recomendación:

El recortabordes de puede colgar de la empuñadura. Al almacenar colgado se protege el cabezal contra posibles daños.

Basura:

(de conformidad con
RL 2012/19/EU)



El dispositivo no se debe tirar al contenedor normal de basura, sino a un contenedor especialmente diseñado para ello.

→ Importante: Tire el aparato al punto de recogida municipal.

Cómo eliminar el Accu usado:



Li-ion

El Accu de litio GARDENA contiene células iónicas de litio que no deben tirarse al contenedor normal de la basura doméstica.

Importante para España:

En España, el distribuidor de GARDENA o el puesto recolector del municipio respectivo se encarga de la eliminación adecuada de los Accus usados.

1. Descargue por completo el Accu de iones de litio.
2. Deseche adecuadamente el Accu de iones de litio.

7. Mantenimiento

¡PELIGRO!



¡Peligro de lesiones por el hilo de corte!

→ ¡Antes de realizar el mantenimiento del recortabordes se deberá retirar en todo caso el acumulador!

¡Peligro de lesiones y de daños materiales!

→ No limpie el recortabordes con agua ni tampoco con un chorro de agua (particularmente no limpie utilizando alta presión).

Limpieza del recortabordes:

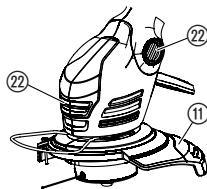

La entrada de aire de ventilación siempre debe estar limpia.

→ Después de cada uso, limpie todas las piezas móviles, ante todo retire los restos de hierba y suciedad de la tapa (11) y de las aberturas de ventilación (22).

Cambio del carrete de hilo:



¡Peligro de lesiones!

→ No utilice jamás elementos de corte metálicos ni recambios o accesorios no previstos por GARDENA.

Sólo se deben utilizar carretes de hilo originales de GARDENA. Los carretes de hilo se pueden solicitar a un distribuidor de productos GARDENA o directamente al servicio posventa de GARDENA.

- Carrete de hilo de corte para recortabordes GARDENA

Art. Nº 5306

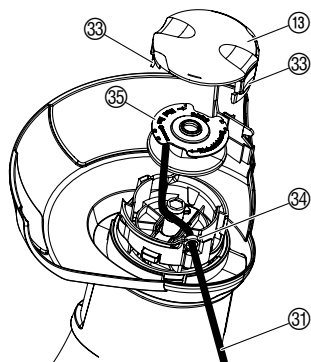

1. Desenchufar la batería.
2. Presionar los encajes (33) a ambos lados de la tapa del carrete (18) y levantarla al mismo tiempo.
3. Retirar el carrete de hilo (35).
4. Eliminar la posible suciedad.
5. Colocar el hilo (31) del carrete de hilo nuevo (35) por el orificio (34) y sacarlo unos 10 cm.
6. Colocar el carrete de hilo (35), *sin enganchar el hilo (31)*.
7. Colocar la tapa del carrete (18) sobre la toma de carrete de hilo de forma que se oiga cómo encajan los dos encajes (33).

→ Si la tapa del carrete (18) no puede ser aterrizada, vuelta el carrete de hilo (35) hacia adelante y atrás, hasta que el carrete de hilo (35) está totalmente en la toma de carrete de hilo.

8. Solución de averías

¡Peligro de lesiones!



Extracción manual del hilo del carrete de hilo:

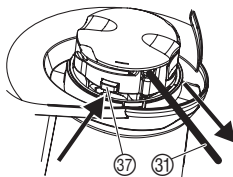

¡Peligro de lesiones por el hilo de corte!

→ Retirar la batería de inmediato en caso de que se averíe!

Si el hilo de corte es demasiado corto o se ha quedado dentro del carrete y no se alarga automáticamente al conectar, se puede sacar a mano.

1. Retirar la batería.
2. Mantener presionada manualmente la palanca automática (37) y sacar al mismo tiempo el hilo de corte (31).

Soltar el hilo de corte atascado / soldado:

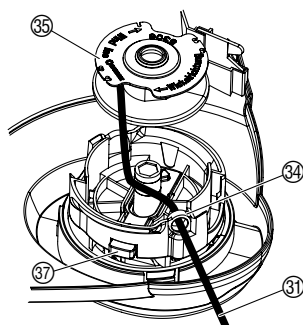

Si el hilo de corte se ha quedado atascado en el carrete de hilo o el alargue de hilo automático sigue sin funcionar después de tirar del hilo del carrete, puede que el hilo de corte (31) en el carrete de hilo (35) esté soldado.

1. Retirar la batería.
2. Retirar el carrete de hilo (35) como se describe en el capítulo 7 "Cambio del carrete de hilo".
3. Desenrollar el hilo (31), limpiar el carrete (35) y el hilo (31) y volver a enrollar el hilo (31) en el carrete (35).
4. Limpiar la palanca automática (37).
La palanca automática se debe poder mover con libertad.
5. Volver a montar el carrete de hilo como se describe en el capítulo 7 "Cambio del carrete de hilo".

Avería	Causa probable	Solución
El trimmer no corta	El hilo se ha gastado.	→ Cambiar el carrete de hilo (véase 7. Mantenimiento "Cambio del carrete de hilo").
	El hilo es demasiado corto o el alargue automático del hilo no funciona.	→ Sacar manualmente el hilo del carrete.
	El hilo se ha atascado en el carrete o está soldado.	→ Soltar el hilo atascado / soldado.
No se puede hacer avanzar el hilo	El hilo se ha secado y resquebrajado (p. ej. durante el invierno).	→ Poner el carrete de hilo por unas 10 horas en agua templada.
El recortabordes no se pone en marcha	El Accu está vacío.	→ Cargue el Accu (consulte el capítulo 4. Puesta en marcha).
	El Accu no se ha montado correctamente en el asa.	→ Coloque el Accu en el asa de tal modo que las teclas de bloqueo se enclaven.
	Motor bloqueado.	→ Elimine el bloqueo y vuelva a poner en marcha el aparato.
El hilo se gasta rápidamente	Contacto frecuente del hilo con objetos demasiado duros.	→ Evite el contacto del hilo con objetos demasiado duros.
El recortabordes se queda parado. El DEL de error (W) parpadea.	Batería sobrecargada.	→ Espere 10 segundos. Presione la tecla (B) de la batería y vuelva a poner en marcha el aparato.
	Se ha excedido la temperatura admitida de funcionamiento.	→ Deje enfriar la batería durante aprox. 15 minutos. Presione la tecla (B) de la batería y vuelva a poner en marcha el aparato.
La lámpara de control de carga (9) del cargador no se enciende	El cargador o el cable de carga no están enchufados correctamente.	→ Enchufe correctamente el cargador o el cable de carga.

Avería	Causa probable	Solución
La lámpara de control de carga ⑨ del cargador parpadea rápidamente (2 veces por segundo)	Error de carga.	→ Vuelva a desenchufar y enchufar el cargador.
El recortabordes se queda parado. El DEL de error ⑩ se enciende	Error de cargador/ avería del cargador.	→ Presione la tecla ⑪ de la batería y vuelva a poner en marcha el aparato.
El acumulador ya no se puede cargar	El acumulador está defectuoso.	→ Sustituir el Accu (Art. Nº 9840).

Sólo se puede utilizar la batería de sustitución original BLi 18 GARDENA (Art. Nº 9840). Está disponible a través del distribuidor de GARDENA o directamente del servicio posventa de GARDENA.



En otros casos de avería, póngase en contacto con el servicio posventa de GARDENA. Las reparaciones se deben confiar exclusivamente a puntos de servicio técnico de GARDENA o comercios especializados autorizados por GARDENA.

9. Accesorios suministrables

Batería de sustitución BLi 18 GARDENA	Batería para una autonomía prolongada y para el cambio con 2,0 Ah.	Art. Nº 9840
Carrete de hilo de corte para recortabordes GARDENA		Art. Nº 5306

10. Datos técnicos

Turbotrimmer	EasyCut Li-18/23 (Art. Nº 9824)
Grosor de hilo	1,5 mm
Ancho de corte	230 mm
Largo total de hilo	10 m
Alargue de hilo	Completamente automático
Velocidad del carrete de hilo	aprox. 8500 rpm
Peso inclusive batería	aprox. 2,8 kg
Área de trabajo parámetro de emisión $L_{pa}^{1)}$	74 dB (A)
Inestabilidad k_{pa}	3 dB (A)
Nivel de potencia acústica $L_{WA}^{2)}$	medido 86 dB (A) / garantizado 90 dB (A)
Inestabilidad k_{WA}	4,3 dB (A)
Oscilación entre el brazo y la mano $a_{vhw}^{3)}$	2,8 m/s ²
Inestabilidad k_a	1,5 m/s ²

Batería	Iones de litio (18 V)
Capacidad de la batería	2,0 Ah
Tiempo de carga de la batería	aprox. 3 h 80 % / aprox. 5 h 100 %
Tiempo de descarga	aprox. 30 min. (con la batería llena)
Cargador	
Tensión de red	230 V / 50 – 60 Hz
Corriente de salida máx.	600 mA
Tensión de salida	18 V (DC)

Procedimiento de medición según ¹⁾ DIN EN 60335-2-91 ²⁾ RL 2000/14/CE ³⁾ DIN EN 786. El valor indicado de emisión de vibraciones se ha medido según un procedimiento de verificación estandarizado y se puede utilizar para comparar una herramienta eléctrica con otra. También se puede utilizar para realizar una evaluación preliminar de la intermitencia. El valor de emisión de vibraciones puede variar durante el uso efectivo de la herramienta eléctrica.

11. Servicio/Garantía

Garantía:

En caso de garantía, las prestaciones del servicio son gratuitas para usted.

Para este producto GARDENA concede una garantía de 2 años (a partir de la fecha de compra). Esta garantía se refiere a todos los defectos esenciales del producto que tengan de origen defectos de materiales o de fabricación. La garantía se efectúa mediante intercambio por un artículo en perfectas condiciones o mediante la reparación gratuita de la pieza enviada, según nuestro criterio, sólo en el caso de que se hayan cumplido los siguientes requisitos:

- El aparato fue manipulado correctamente y según la indicaciones del las instrucciones de empleo.
- Ni el cliente ni terceros intentaron repararlo.

El carrete de hilo y la tapa del carrete son piezas sujetas a desgaste y, por lo tanto, no se incluyen en la garantía.

Esta garantía del fabricante no afectará la existente entre el distribuidor/vendedor.

En caso de avería, envíe el aparato defectuoso, junto con el comprobante de compra y una descripción de la avería, franqueado, a la dirección de servicio indicada al dorso.

D Produkthaftung

Wir weisen ausdrücklich darauf hin, dass wir nach dem Produkthaftungsgesetz nicht für durch unsere Geräte hervorgerufene Schäden einzustehen haben, sofern diese durch unsachgemäße Reparatur verursacht oder bei einem Teileaustausch nicht unsere originale GARDENA Teile oder von uns freigegebene Teile verwendet wurden und die Reparatur nicht vom GARDENA Service oder dem autorisierten Fachmann durchgeführt wird. Entsprechendes gilt für Ergänzungssteile und Zubehör.

GB Product Liability

We expressly point out that, in accordance with the product liability law, we are not liable for any damage caused by our units if it is due to improper repair or if parts exchanged are not original GARDENA parts or parts approved by us, and, if the repairs were not carried out by a GARDENA Service Centre or an authorised specialist. The same applies to spare parts and accessories.

F Responsabilité

Nous vous signalons expressément que GARDENA n'est pas responsable des dommages causés par ses appareils, dans la mesure où ces dommages seraient causés suite à une réparation non conforme, dans la mesure où, lors d'un échange de pièces, les pièces d'origine GARDENA n'auraient pas été utilisées, ou si la réparation n'a pas été effectuée par le Service Après-Vente GARDENA ou l'un des Centres SAV agréés GARDENA. Ceci est également valable pour tout ajout de pièces et d'accessoires autres que ceux préconisés par GARDENA.

NL Productaansprakelijkheid

Wij wijzen er nadrukkelijk op, dat wij op grond van de wet aansprakelijkheid voor producten niet aansprakelijk zijn voor schade ontstaan door onze apparaten, indien deze door onvakkundige reparatie veroorzaakt zijn, of er bij het uitwisselen van onderdelen geen gebruik gemaakt werd van onze originele GARDENA onderdelen of door ons vrijgegeven onderdelen en de reparatie niet door de GARDENA technische dienst of de bevoegde vakman uitgevoerd werd. Ditzelfde geldt voor extra-onderdelen en accessoires.

S Produktansvar

Tillverkaren är inte ansvarig för skada som orsakats av produkten om skadan beror på att produkten har reparerats felaktigt eller om, vid reparation eller utbyte, andra än Original GARDENA reservdelar har använts. Samma sak gäller för kompletteringsdelar och tillbehör.

DK Produktansvar

Vi gør udtrykkeligt opmærksom på, at vi i henhold til produktansvarsloven ikke er ansvarlige for skader forårsaget af vores udstyr, såfremt det sker på grund af uautoriserede reparationer eller hvis dele er skiftet ud og der ikke er anvendt originale GARDENA dele eller dele godkendt af os, eller hvis reparationerne ikke er udført af GARDENA-service eller en autoriseret fagmand. Det samme gælder for ekstra udstyr og tilbehør.

FI Tuotevastuu

Korostamme nimenomaan, että tuotevastuulain nojalla emme ole vastuussa laitteistamme johtuneista vahingoista, mikäli nämä ovat aiheutuneet epäasianmukaisesta korjauksesta tai osia vaihdettaessa ei ole käytetty alkuperäisiä GARDENA-varaosia tai hyväksymiämme osia ja korjauksen on suorittanut muu kuin GARDENA-huoltokeskus tai valtuuttamamme ammattihenkilö. Tämä pätee myös lisäksiin ja lisävarusteisiin.

I Responsabilità del prodotto

Si rende espressamente noto che, conformemente alla legislazione sulla responsabilità del prodotto, non si risponde di danni causati da nostri articoli se originati da riparazioni eseguite non correttamente o da sostituzioni di parti effettuate con materiale non originale GARDENA o comunque da noi non approvato e, in ogni caso, qualora l'intervento non venga eseguito da un centro assistenza GARDENA o da personale specializzato autorizzato. Lo stesso vale per le parti complementari e gli accessori.

E Responsabilidad de productos

Advertimos que conforme a la ley de responsabilidad de productos no nos responsabilizamos de daños causados por nuestros aparatos, siempre y cuando dichos daños hayan sido originados por arreglos o reparaciones indebidas, por recambios con piezas que no sean piezas originales GARDENA o bien piezas no autorizadas por nosotros, así como en aquellos casos en que la reparación no haya sido efectuada por un Servicio Técnico GARDENA o por un técnico autorizado. Lo mismo es aplicable para las piezas complementarias y accesorios.

P Responsabilidade sobre o produto

Queremos salientar que segundo a lei da responsabilidade do fabricante, nós não nos responsabilizaremos por danos causados pelo nosso equipamento, quando estes ocorrerem em decorrência de reparações inadequadas ou da substituição de peças por peças não originais da GARDENA, ou peças não autorizadas.

A responsabilidade tornar-se-à nula também depois de reparações realizadas por oficinas não autorizadas pela GARDENA. Esta restrição valerá também para peças adicionais e acessórios.

PL Odpowiedzialność za produkt

Zwracamy Państwu uwagę, że nie ponosimy odpowiedzialności za uszkodzenia naszych maszyn, bądź szkody spowodowane ich wadliwym funkcjonowaniem, powstałe na skutek nieprawidłowo przeprowadzonych napraw lub użycia nieoryginalnych części zamiennych. Naprawy winny być przeprowadzane tylko przez punkty serwisowe Husqvarna lub autoryzowane serwisy. Dotyczy to również części uzupełniających i oprzyrządowania.

H Termékszavatosság

Nyomatékosan utalunk arra a tényre, hogy a termékszavatossági törvény szerint nem kell jótállást vállalnunk azokra a károokra, amelyeket nem a mi készülékeink okoztak, ha ezeket átkészületlen javítás okozta vagy egy alkatrész kicserélésénél nem a mi eredeti GARDENA alkatrészeinket vagy általunk engedélyezett alkatrészeket használtak fel és a javítást nem a GARDENA szerviz vagy egy erre felhatalmazott szakember végezte. Hasonlóképpen érvényes ez a kiegészítő alkatrészekre és tartozékokra is.

CZ Odpovědnost za výrobek

Výslovně upozorňujeme na to, že podle zákona o odpovědnosti za výrobek neneseme odpovědnost za škody způsobené našimi přístroji, pokud byly způsobené neodbornou opravou nebo použitím jiných než našich originálních náhradních dílů GARDENA nebo námi schválených dílů a neprovedením opravy servisem GARDENA nebo autorizovaným odborníkem. Odpovídající platí i pro doplňkové díly a příslušenství.

SK Predmet záruky

Upozorňujeme dôrazne na to, že podľa zákona o poskytovaní záruk nezodpovedáme za škody spôsobené našimi výrobkami, v prípade, že boli boli vyvolané neodbornými opravami, výmenou dielcov, ktoré nepatria k originálnym dielom GARDENA alebo neboli nami schválené a rovnako boli spôsobené servisnými zásahmi, ktoré neboli vykonané servisom GARDENA alebo autorizovaným odborníkom. Rovnako to platí pre doplnky a príslušenstvo.

GR Ευθύνη για το προϊόν

Σας υπενθυμίζουμε ρητά, ότι σύμφωνα με το νόμο περί ευθύνης για τα προϊόντα δεν ευθυνόμαστε για ενδεχόμενες βλάβες που προκαλούνται από τις συσκευές μας, εφόσον οφείλονται σε μία ακατάλληλη επισκευή ή σε μια αντικατάσταση τμημάτων για την οποία δεν έχουν χρησιμοποιηθεί τα πρωτότυπα ανταλλακτικά της GARDENA ή τα από μας εγκεκριμένα ανταλλακτικά και σε περίπτωση που δεν εκτελείται η επισκευή από το Τμήμα Εξυπηρέτησης Πελατών της GARDENA ή από έναν εξουσιοδοτημένο εξειδικευμένο τεχνίτη. Το ίδιο ισχύει για εξαρτήματα και συμπληρωματικά τμήματα.

SLO Jamstvo za izdelek

Pismo poudarjamo, da po zakonu jamstva za izdelek nismo odgovorni za škodo, ki bi nastala zaradi uporabe našega izdelka, prav tako tudi ne za škodo ki bi nastala zaradi nepravilnega popravila izdelka ali pri napačni zamenjavi delov, ki niso originalni deli GARDENA ali pri uporabi z naše strani potrjenih delov, ki pa niso bili vgrajeni v servisu GARDENA ali v naši pooblašteni servisni službi. Enako velja tudi za nadomestne dele in opremo.

HR Odgovornost za proizvod

Izričito napominjemo da u skladu sa Zakonom o odgovornosti za proizvode nismo odgovorni za štete uzrokovane našim uređajima ako su one izazvane nestručnim popravkom ili u slučaju zamjene dijelova nisu korišteni originalni GARDENA dijelovi ili dijelovi koje smo odobrili i popravak nije izvršio GARDENA servis ili ovlašteni stručnjak. Isto vrijedi i za dodatne dijelove i pribor.

RO Responsabilitatea legala a produsului

Menționăm în mod expres ca, în concordanță cu responsabilitatea legală a produsului, nu suntem răspunzători de nici un accident provocat de produsele noastre dacă se datorează reparării necorespunzătoare sau dacă piesele de schimb nu sunt originale GARDENA sau aprobate de GARDENA, sau dacă reparațiile nu au fost efectuate de un Centru de Service GARDENA sau un specialist autorizat. Aceleași prevederi se aplică și pieselor de schimb și accesoriilor.

BG Отговорност за качество

Изрично подчертаваме, че съгласно закона за отговорност за качество, ние не носим отговорност за вредите причинени от нашите уреди, ако същите са причинени от неправилен ремонт или при подмяната на части не са използвани оригинални части на GARDENA или части одобрени от нас и ремонта не е извършен от сервиз на GARDENA или оторизиран специалист. Същото важи за допълнителните части и принадлежности.

EST Tootevastutus

Juhime teie tähelepanu sellele, et tootevastutusseaduse kohaselt ei vastuta meie seadmete poolt põhjustatud kahjude eest, kui need on tekkinud asjatundmatu paranduse tagajärjel või kui detaili vahetamisel ei kasutatud GARDENA originaalvaruosi ega meie poolt kasutada lubatud varuosia ja kui parandustööd ei ole teinud GARDENA klienditeenindusspetsialistid ega meie volitatud spetsialistid. Sama kehtib lisadetailide ja tarvikute kohta.

LT Atsakomybė už produkciją

Nurodome, kad remdamiesi Atsakomybės už produkciją įstatymu, neatsakome už nuostolius, sukeltus mūsų prietaisų, jei jie atsirado dėl netinkamo remonto, arba, jei keičiant dalis, buvo naudojamasi neoriginalios GARDENA dalys arba dalys, kurių mes neleidome naudoti, o remontą atliko ne GARDENA servisas arba neįgaliotasis specialistas. Tas pats galioja papildomoms dalims ir priedams.

LV Produkta atbildība

Mēs skaidri norādām uz to, ka saskaņā ar Produktu atbildības likumu, mēs neatbildam par mūsu iekārtu radītiem zaudējumiem, ciktāl tos ir izraisījis neatbilstošs remonts vai daļu nomaiņa ar neoriģinālām GARDENA daļām vai ne ar mūsu norādītajām detaļām un remontu nav veicis GARDENA serviss vai pilnvarots speciālists. Tas pats attiecas uz papildinošajām daļām un piederumiem.

<p>D EG-Konformitätserklärung Der Unterzeichnete Husqvarna AB, 561 82 Huskvarna, Sweden bestätigt, dass die nachfolgend bezeichneten Geräte in der von uns in Verkehr gebrachten Ausführung die Anforderungen der harmonisierten EU-Richtlinien, EU-Sicherheitsstandards und produktspezifischen Standards erfüllen. Bei einer nicht mit uns abgestimmten Änderung der Geräte verliert diese Erklärung ihre Gültigkeit.</p>	<p>H EU-Megfelelőeségi nyilatkozat Alulírott, a Husqvarna AB, 561 82 Huskvarna, Sweden igazolja azt, hogy az alábbiakban megnevezett készülékek, az általunk forgalomba hozott kivételben teljesítik a harmonizációs EU-irányelvek, az EU biztonsági szabványok és a termékre jellemző szabványok követelményeit. Ha a készülékeken a mi beleegyezésünk nélkül változtatást végeznek, akkor ez a nyilatkozat érvényét veszti.</p>
<p>GB EU Declaration of Conformity The undersigned Husqvarna AB, 561 82 Huskvarna, Sweden hereby certifies that, when leaving our factory, the units indicated below are in accordance with the harmonised EU guidelines, EU standards of safety and product specific standards. This certificate becomes void if the units are modified without our approval.</p>	<p>CZ Prohlášení o shodě EU Podepsaný Husqvarna AB, 561 82 Huskvarna, Sweden potvrzuje, že dále uvedené přístroje v námi do provozu uvedeném provedení splňují požadavky harmonizačních směrnic EU, bezpečnostních norem EU a norem specifických pro výrobek. Při námi neschválené změně přístrojů ztrácí toto prohlášení platnost.</p>
<p>F Certificat de conformité aux directives européennes Le constructeur, soussigné : Husqvarna AB, 561 82 Huskvarna, Sweden déclare qu'à la sortie de ses usines le matériel neuf désigné ci-dessous étai conforme aux prescriptions des directives européennes énoncées ci-après et conforme aux règles de sécurité et autres règles qui lui sont applicables dans le cadre de l'Union européenne. Toute modification portée sur ce produit sans l'accord express de GARDENA supprime la validité de ce certificat.</p>	<p>SK EU-Vyhlasenie o zhode Nižšie uvedená firma Husqvarna AB, 561 82 Huskvarna, Sweden vyhlasuje, že uvedené zariadenia, ktoré sme uviedli na trh v ich vyhotovení spĺňajú požiadavky harmonizačných predpisov EU, bezpečnostných štandardov EU a výrobo-spezifických štandardov. Pri zmene zariadenia, ktorá nebola odsúhlasená výrobcom stráca toto vyhlásenie platnosť.</p>
<p>NL EU-overeenstemmingsverklaring Ondergetekende Husqvarna AB, 561 82 Huskvarna, Sweden bevestigt, dat de volgende genoemde apparaten in de door ons in de handel gebrachte uitvoering voldoen aan de eis van, en in overeenstemming zijn met de EU-richtlijnen, de EU-veiligheidsstandaard en de voor het product specifieke standaard. Bij een niet met ons afgestemde verandering aan de apparaten verliest deze verklaring haar geldigheid.</p>	<p>GR Δήλωση Συμμόρφωσης προς τις Οδηγίες της ΕΕ Η υπογράφουσα Husqvarna AB, 561 82 Huskvarna, Sweden δηλώνει, ότι τα εξής αναφερόμενα εκδοόμενα από την εταιρία μας προϊόντα ανταποκρίνονται σε όλες τις εναρμονισμένες προδιαγραφές της ΕΕ, στα πρότυπα ασφαλείας της ΕΕ και στα ειδικά για το προϊόν πρότυπα. Σε μία μη συμφωνημένη με την εταιρία μας τροποποίηση των συσκευών αυτή η δήλωση χάνει την ισχύ της.</p>
<p>S EU Tillverkarintyg Undertecknad firma Husqvarna AB, 561 82 Huskvarna, Sweden intygar härmed att nedan nämnda produkter överensstämmer med EU:s direktiv. EU:s säkerhetsstandard och produktspecifikation. Detta intyg upphör att gälla om produkten ändras utan vårt tillstånd.</p>	<p>SLO EU-izjava o skladnosti Podpisani proizvajalca «Husqvarna AB, 561 82 Huskvarna, Sweden» s podpisom potrjuje, da sledeće opisana naprava, ki smo jo poslali na tržišče izpolnjuje zahteve harmoniziranih standardov ES-smernic, ES-varnostnih standardov in izdelku specifičnih standardov. V primeru spremembe na navpi brez našega pisnega dovoljenja ta izjava izgubi svojo pomen in veljavnost.</p>
<p>DK EU Overensstemmelse certifikat Undertegnede Husqvarna AB, 561 82 Huskvarna, Sweden bekræfter hermed, at enheder listede herunder, ved afsendelse fra fabrikken, er i overensstemmelse med harmoniserede EU retningslinjer, EU sikkerheds standarder og produkt specifikations standarder. Dette certifikat træder ud af kraft hvis enhederne er ændret uden vor godkendelse.</p>	<p>HR Izjava o skladnosti EU-a Dolje potpisana tvrtka Husqvarna AB, 561 82 Huskvarna, Sweden ovime potvrđuje da dolje navedeni uređaji u izvedbi plaširanoj na tržište ispunjavaju zahtjeve harmoniziranih EU smjernica, EU sigurnosnih normi i normi za određene proizvode. Ova izjava postaje ništavna u slučaju izmjene uređaja koje nismo odobrili.</p>
<p>FI EY-vaatimustenmukaisuusvakuutus Allekirjoittanut Husqvarna AB, 561 82 Huskvarna, Sweden vakuuttaa, että alla mainittu laitteet täyttävät tehtaaltamme lähtiesään yhdenmukaistettujen EY-direktiivien, EY-turvallisuusstandardien ja tuotekohtaisten standardien vaatimukset. Laitteisiin tehyd muutokset, joista ei ole sovittu kanssamme, joutavat tämän vakuutuksen raukaamiseen.</p>	<p>RO UE-Certificat de conformitate Prin prezenta Husqvarna AB, 561 82 Huskvarna, Sweden, certifica faptul ca, in momentul in care produsele mentionate mai jos ies din fabrica sunt in concordanta cu directivele UE, standardele de siguranta UE si standardele specifice ale produsului UE. Acest certificat devine nul in cazul modificării aparatului la fabricarea noastră.</p>
<p>I Dichiarazione di conformità alle norme UE La sottoscritta Husqvarna AB, 561 82 Huskvarna, Sweden certifica che il prodotto qui di seguito indicato, nei modelli da noi commercializzati, è conforme alle direttive armonizzate UE nonché agli standard di sicurezza e agli standard specifici di prodotto. Qualunque modifica apportata al prodotto senza nostra specifica autorizzazione invalida la presente dichiarazione.</p>	<p>BG ЕС-Декларация за съответствие Подписаната фирма Husqvarna AB, 561 82 Huskvarna, Sweden декларира, че описаните по-долу уреди, пуснати в продажба съгласно нашата спецификация, изпълняват изискванията на хармонизираните ЕС-директиви, ЕС-стандарти за безопасност и специфични производствени стандарти. При промяна на уреда, която не е съгласувана с нас, тази декларация губи своята валидност.</p>
<p>E Declaración de conformidad de la UE El que suscribe Husqvarna AB, 561 82 Huskvarna, Sweden declara que la presente mercancía, objeto de la presente declaración, cumple con todas las normas de la UE, en lo que a normas técnicas, de homologación y de seguridad se refiere. En caso de realizar cualquier modificación en la presente mercancía sin nuestra previa autorización, esta declaración pierde su validez.</p>	<p>EST Eli vastavusdeklaratsioon Allekirjutanu Husqvarna AB, 561 82 Huskvarna, Sweden kinnitab, et kirjeldatud seade vastab meie poolt riigusse viidud kujul ELi harmoniseeritud direktiividele, ELi ohutusstandarditele ja tootega seotud standarditele. Meiega kooskõlastamata muudatuse tegemise korral seadmel kaotab see deklaratsioon kehtivuse.</p>
<p>P Certificado de conformidad da UE Os abaixo mencionados Husqvarna AB, 561 82 Huskvarna, Sweden, por este meio certificam que ao sair da fábrica os aparelhos abaixo mencionados estão de acordo com as direttrizes harmonizadas da UE, padrões de segurança e de produtos específicos. Este certificado ficará nulo se as unidades forem modificadas sem a nossa aprovação.</p>	<p>LT ES Atitikties deklamacija Pasirašanti firma Husqvarna AB, 561 82 Huskvarna, Sweden patvirtina, kad žemiau nurodyti prietaisai ir jų modeliai, kuriuos paleidome į apyvartą, patenkina harmonizuotas ES direktyvas, ES saugumo standartus ir specifinius gaminių standartus. Atlikus bet kokį prietaiso pakeitimą, kuris nėra suderintas su mumis, ši deklaracija praranda galiojimą.</p>
<p>PL Deklaracja zgodności Unii Europejskiej Husqvarna AB, 561 82 Huskvarna, Sweden potwierdza, że poniżej określone urządzenia w wersji oferowanej przez nas do sprzedaży spełniają wymagania zharmonizowanych dyrektyw Unii Europejskiej, standardu bezpieczeństwa Unii Europejskiej i standardu specyficznego dla tego typu produktu. W przypadku zmiany urządzenia, która nie została z nami uzgodniona, niniejsza deklaracja traci moc obowiązującą.</p>	<p>LV ES-atbilstības deklarācija Parakstīstusies Husqvarna AB, 561 82 Huskvarna, Sweden, Vācija apstiprina, ka sekojoši apzīmētās iekārtas, kurās mēs izplatām, savā izpildījumā atbilst harmonizētajām ES direktīvām, ES drošības standartiem un produkta specifiskajiem standartiem. Ar mūsu neapstiprinātām izmaiņām iekārtā šī deklarācija zaudē savu derīgumu.</p>

<p>Bezeichnung der Geräte: Description of the units: Désignation du matériel : Omschrijving van de apparaten: Produktbeskrivning: Beskrivelse af produktet: Laitteiden nimitys: Descrizione dei prodotti: Descripción de la mercancia: Descrição dos aparelhos:</p> <p>Nazwa urządzenia: A készülékek megnevezése:</p> <p>Označení přístrojů: Označenie zariadenia: Όνομασία της συσκευής:</p> <p>Opis naprave: Oznaka uredaja: Descrierea articolelor: Обозначение на уредите: Seadmete nimetus: Prietaisų pavadinimas: Iekārtu apzīmējums:</p>	<p>Accu-Turbotrimmer Accu Turbotrimmer Coupe-bordures à batterie</p> <p>Accu-Turbotrimmer Accu-Turbotrimmer Accu-turbotrimmer Turbotrimmer a batteria Recortabordes con accu Aparador de relva Accu-Turbo-trimmer Podkaszarka akumulatrowa Akkumulátoros damilos fűszegélynyíró Akkumulátorový turbotrimmer Аккумуляторный турботриммер Επανάφορτιζόμενο κοφρευτικό πετIONIΣ Akumulatorski turbo obrezovalnik Baterijski turbo trimer za travu Turbotrimmer cu baterie Акумулаторен Турботриммер Akuga turbotrimmer Akkumulátorinē turbo žoliapjové Turbotrimmeris ar akumulatoru</p>	<p>Schall-Leistungspegel: Noise level: Puissance acoustique : Geluidsniveau: Ljudnivá: Lydtryksniveau: Melun tehotosa: Livello rumorosità: Nivel sonoro: Nível de ruído: Poziom natężenia dźwięku: Zajteljesítmény szint: Hluková hladina výkonu: Výkonová hladina hluku: Επίπεδο ισχύος ήχου: Nivo hrupa: Razina zvučne snage: Nivel de putere acustică: Ниво на шума: Helivõimsuse tase: Garsio stiprumo lygis: Τρόκρου αυδας ίίμενις:</p>	<p>gemessen/garantiert measured/guaranteed mesurée/garantie gemeten/gegarandeerd uppmått/garanterad afmátt/garanti mitattu/taattu testato/garantito medido/garantizado medido/garantido izmerjeno/zagotowane mért/garantált naměřeno/garantovano meraná/garantovaná μετρήθkov/εγγυημένα izmerjeno/zagotovljeno izmjereno/garantirano măsurat/garantat измерено / гарантирано mõõdetud / garanteeritud išmatuotas / garantuotas izmēritais / garantētais</p>	
<p>Typen: Types: Types : Type: Type: Type: Type: Type: Type: Type: Type: Type: Type:</p> <p>EasyCut Li-18/23</p>	<p>Art.-Nr.: Art. No.: Référence : Art.n.r.: Art.nr.: Art. nr.: Tuoten:o Art.: Art. No: Art. no: Nr artykułu:</p>	<p>Cikkszám: Číslo artiklu: Art.: Art.: Art. št.: br. art.: Nr art.: Art. nomer: Toote nr : Gaminio nr.: Izstr.:</p>	<p>Art. 9824 86 dB (A) / 90 dB (A)</p>	
<p>Typen: Types: Types : Type: Type: Type: Type: Type: Type: Type: Type: Type:</p> <p>EasyCut Li-18/23</p>	<p>Art.-Nr.: Art. No.: Référence : Art.n.r.: Art.nr.: Art. nr.: Tuoten:o Art.: Art. No: Art. no: Nr artykułu:</p>	<p>Cikkszám: Číslo artiklu: Art.: Art.: Art. št.: br. art.: Nr art.: Art. nomer: Toote nr : Gaminio nr.: Izstr.:</p>	<p>Anbringungsjahr der CE-Kennzeichnung: Year of CE marking: Année d'apposition du marquage CE : Installatiejaar van de CE-aanduiding: Märkningsår: CE-Mærkningsår: CE-merkin kiinnitysvuosi: Anno di applicazione della certificazione CE: Colocación del distintivo CE: Ano de marcação pela CE: Rok nadania oznakowania CE: CE-jelzés elhelyezésének éve:</p>	<p>Rok umístění značky CE: Rok udelenia značky CE: Έτος σήματος CE: Leto namestitve CE-oznake: Godina dobivanja CE oznake: Anul de marcare CE: Година на поставяне на CE-маркировка: CE-märkigstuse paigaldamise aasta: Metai, kuriais pažymėta CE-ženklui: CE-marķējuma uzlikšanas gads:</p>
<p>EU-Richtlinien: EU directives: Directives européennes : EU-richtlijnen: EU directiv: EU Retningslinier: EY-direktiivit: Direttive UE: Normativa UE: Directizas da UE: Dyrektywy Unii Europejskiej: EU-irányelvek: Smernice EU: EU-Predpisy: Οδηγίες της ΕΕ:</p>	<p>ES-smernice: EU smjernice: Directive UE: ЕС-директиви: ELI direktiivid: ES direktivos: ES-direktivas:</p> <p>2006/42/EG 2004/108/EG 2011/65/EG 2000/14/EG 2006/95/EG</p>	<p>2013</p>	<p>Ulm, den 13.02.2014 Ulm, 13.02.2014 Fait à Ulm, le 13.02.2014 Ulm, 13-02-2014 Ulm, 2014.02.13. Ulm, 13.02.2014 Ulmmissa, 13.02.2014 Ulm, 13.02.2014 Ulm, 13.02.2014 Ulm, 13.02.2014 Ulm, dnia 13.02.2014 Ulm, 13.02.2014 Ulm, 13.02.2014 Ulm, dana 13.02.2014 Ulm, 13.02.2014 Ulm, 13.02.2014 Ulm, 13.02.2014 Ulm, 13.02.2014 Ulm, 13.02.2014 Ulme, 13.02.2014</p>	<p>Der Bevollmächtigte Authorised representative Le mandataire De gevolmachtigde Auktoriserad representant Autoriseret repræsentant Valtuutettu edustaja Persona delegata La persona autorizada O representante Pełnomocnik Meghatalmazott Zplnomocnēnec Spilnomocņny Ο εξουσιοδοτημένος Pooblaščenec Ovlaštena osoba Conducerea tehnică Упълномощен Volitatud esindaja Igaliotatis atstovas Pilnvarotā persona</p>
<p>Harmonisierte EN: DIN EN ISO 12100 EN 60335-1 EN 60335-2-91</p>	<p>EN 786 IEC 62133 IEC 60335-1 IEC 60355-2-29</p>			
<p>Hinterlegte Dokumentation: GARDENA-Technische Dokumentation, M. Kugler 89079 Ulm Deposited Documentation: GARDENA Technical Documentation, M. Kugler 89079 Ulm Documentation déposée: Documentation technique GARDENA, M. Kugler 89079 Ulm</p>	<p>Konformitätsbewertungs- verfahren: Nach 2000/14/ EG Art. 14 Anhang VI Conformity Assessment Procedure: according to 2000/14/CE Art.14 Annex VI Procédure d'évaluation de la conformité : Selon 2000/14/CE art. 14 Annexe VI</p>		<p> Peter Lameli Chief Technical Officer</p>	

Deutschland / Germany

GARDENA GmbH
Central Service
Hans-Lorenser-Straße 40
D-89079 Ulm
Produktfragen:
(+49) 731 490-123
Reparaturen:
(+49) 731 490-290
service@gardena.com

Albania

COBALT Sh.p.k.
Rr. Sifit Kodra
1000 Tirana

Argentina

Husqvarna Argentina S.A.
Av.del Libertador 5954 –
Piso 11 – Torre B
(C1428ARP) Buenos Aires
Phone: (+54) 11 5194 5000
info.gardena@
ar.husqvarna.com

Armenia

Garden Land Ltd.
61 Tigran Mets
0005 Yerevan

Australia

Husqvarna Australia Pty. Ltd.
Locked Bag 5
Central Coast BC
NSW 2252
Phone: (+61) (0) 2 4352 7400
customer.service@
husqvarna.com.au

Austria / Österreich

Husqvarna Austria GmbH
Consumer Products
Industriezeile 36
4010 Linz
Tel.: (+43) 732 77 01 01-90
consumer.service@
husqvarna.at

Azerbaijan

Firm Progress a.
A. Aliyev Str. 26A
1052 Bakı

Belgium

GARDENA Belgium NV/SA
Sterrebeekstraat 163
1930 Zaventem
Phone: (+32) 2 72 90 92 12
Mail: info@gardena.be

Bosnia / Herzegovina

SILK TRADE d.o.o.
Industrijska zona Bukva bb
74260 Tešanj

Brazil

Husqvarna do Brasil Ltda
Av. Francisco Matarazzo,
1400 – 19º andar
São Paulo – SP
CEP: 05001-903
Tel: 0800-112252
marketing.br.husqvarna@
husqvarna.com.br

Bulgaria

Хускварна България ЕООД
Бул. „Андрей Ляпчев“ № 72
1799 София
Тел.: (+359) 02/9753076
www.husqvarna.bg

Canada / USA

GARDENA Canada Ltd.
100 Summerlea Road
Brampton, Ontario L6T 4X3
Phone: (+1) 905 792 9330
info@gardenacanada.com

Chile

Maquinarias Agroforestales
Ltda. (Maga Ltda.)
Santiago, Chile
Avda. Chesterton
8355 comuna Las Condes
Phone: (+56) 2 202 4417
Dalton@gardena.cl
Zipcode: 7560330
Temuco, Chile
Avda. Valparaiso # 01466
Phone: (+56) 45 222 126
Zipcode: 4780441

China

Husqvarna (China) Machinery
Manufacturing Co., Ltd.
No. 1355, Jia Xin Rd.,
Ma Lu Zhen, Jia Ding Dist.,
Shanghai
201801
Phone: (+86) 21 59159629
Domestic Sales
www.gardena.com.cn

Colombia

Husqvarna Colombia S.A.
Calle 18 No. 68 D-31, zona
Industrial de Montevideo
Bogotá, Cundinamarca
Tel. 501 292700 ext. 105
jairo.salazar@
husqvarna.com.co

Costa Rica

Compania Exim
Euroberoamericana S.A.
Los Colegios, Moravia,
200 metros al Sur del Colegio
Saint Francis – San José
Phone: (+506) 297 68 83
exim_euro@racsa.co.cr

Croatia

SILK ADRIA d.o.o.
Josipa Lončara 3
10090 Zagreb
Phone: (+385) 1 3794 580
silk.adria@zg.t-com.hr

Cyprus

Med Marketing
17 Digeni Akritia Ave
P.O. Box 27017
1641 Nicosia

Czech Republic

Husqvarna Česko s.r.o.
Türkova 2319/5b
149 00 Praha 4 – Chodov
Bezplatná infolinka:
800 100 425
servis@cz.husqvarna.com

Denmark

GARDENA / Husqvarna
Consumer Outdoor Products
Salgsafdelning Danmark
Box 9003
S-200 39 Malmö
info@gardena.dk

Dominican Republic

BOSQUESA, S.R.L
Carretera Santiago Licey
Km. 5 ½
Esquina Copal II,
Santiago
Dominican Republic
Phone: (+809) 736-0333
joserbosquesa@claro.net.do

Ecuador

Husqvarna Ecuador S.A.
Arujos E1-181 y 10 de
Agosto Quito, Pichincha
Tel. (+593) 22800739
francisco.jacom@
husqvarna.com.ec

Estonia

Husqvarna Eesti OÜ
Consumer Outdoor Products
Kesk tee 10, Aaviku küla
Rae vald
Harju maakond
75305 Estonia
kontakt.etj@husqvarna.ee

Finland

Oy Husqvarna Ab
Consumer Outdoor Products
Lauttarhankatu 8 / P L 3
00581 HELSINKI
info@gardena.fi

France

Husqvarna France
9/11 Allée des pierres mayettes
92635 Gennervillies Cedex
France
http://www.gardena.com/fr
N° AZUR: 0 810 00 78 23
(Prix d'un appel local)

Georgia

ALD Group
Belashvili 8
1159 Tbilisi

Great Britain

Husqvarna UK Ltd
Preston Road
Aycliffe Industrial Park
Newton Aycliffe
County Durham
DL5 6UP
info.gardena@
husqvarna.co.uk

Greece

Π.ΠΑΠΑΔΟΠΟΥΛΟΣ ΑΕΒΕ
Λεωφ. Αθηνών 92
Αθήνα
T.K. 104 42
Ελλάδα
Τηλ. (+30) 210 51 93 100
info@papadopoulos.com.gr

Hungary

Husqvarna Magyarorszáig Kft.
Ezred u. 1-3
1044 Budapest
Telefon: (+36) 1 251-4161
vevoszolgalat.husqvarna@
husqvarna.hu

Iceland

O. Johnson & Kaaber
Túnguhalsi 1
110 Reykjavik
ooj@okj.is

Ireland

Husqvarna UK Ltd
Preston Road
Aycliffe Industrial Park
Newton Aycliffe
County Durham
DL5 6UP
info.gardena@
husqvarna.co.uk

Italy

Husqvarna Italia S.p.A.
Via Como 72
23898 VALMADRERA (LC)
Phone: (+39) 0341.203.111
info@gardenaitalia.it

Japan

KAUKIUCHI Co. Ltd.
Sumitomo Realty &
Development Kojimachi
BLDG., 8F
5-1 Nibannyo
Chiyoda-ku
Tokyo 102-0084
Phone: (+81) 33 264 4721
m_ishihara@kaku-ichi.co.jp

Kazakhstan

LAMED Ltd.
155/1, Tazhibayevoi Str.
050060 Almaty
IP Schmidt
Abayavenue 3B
110 005 Kostanay

Korea

Kyung Jin Trading Co.,LTD.
107-4, SunDuk Bld.,
Yangjae-dong,
Seocho-gu,
Seoul, (zipcode: 137-891)
Phone: (+82) (0)2 574-6300

Kyrgyzstan

Alye Maki
av. Molodaya Guardir J 3
720014
Bishkek

Latvia

Husqvarna Latvija
Consumer Outdoor Products
Bakūži iela 6
LV-1024 Rīga
info@husqvarna.lv

Lithuania

UAB Husqvarna Lietuva
Consumer Outdoor Products
Ateities pl. 77C
LT-52104 Kaunas
centras@husqvarna.lt

Luxembourg

Magasin Jules Neuberg
39, rue Jacques Stas
Luxembourg-Gasperich 2549
Case Postale No. 12
Luxembourg 2010
Phone: (+352) 40 14 01
api@neuberg.lu

Mexico

AFOSA
Av. Lopez Mateos Sur # 5019
Col. La Calma 45070
Zapopan, Jalisco
Mexico
Phone: (+52) 33 3818-3434
icornejo@afosa.com.mx

Moldova

Convel S.R.L.
290A Muncesti Str.
20022 Chisinau

Netherlands

GARDENA Nederland B.V.
Postbus 50176
1305 AD ALMERE
Phone: (+31) 36 521 00 00
info@gardena.nl

Neth. Antilles

Jonka Enterprises N.V.
Sta. Rosa Weg 196
P.O. Box 8200
Curaçao
Phone: (+599) 9 767 66 55
pjm@jonka.com

New Zealand

Husqvarna New Zealand Ltd.
PO Box 76-437
Manukau City 2241
Phone: (+64) (0) 9 9202410
support.nz@husqvarna.co.nz

Norway

GARDENA
Husqvarna Consumer
Outdoor Products
Salgskontor Norge
Kleiverveien 6
1540 Vestby
info@gardena.no

Peru

Husqvarna Perú S.A.
Rr. Ramón Cárcamo 710
Lima 1
Tel: (+51) 1 3204000 ext.416
juan.remuzog@
husqvarna.com

Poland

Husqvarna
Poland Spółka z o.o.
ul. Wysockiego 15 b
03-371 Warszawa
Phone: (+48) 22 330 96 00
gardena@husqvarna.pl

Portugal

Husqvarna Portugal, SA
Lagoa – Albarraque
2635 – 595 Rio de Mouro
Tel.: (+351) 21 922 85 30
Fax.: (+351) 21 922 85 36
info@gardena.pt

Romania

Madex International Srl
Soseaua Odaii 117- 123,
RO 013603
București, S 1
Phone: (+40) 21 352.76.03
madex@ines.ro

Russia / Россия

ООО „Хускварна“
141400, Московская обл.,
г. Химки,
улица Ленинградская,
владение 39, стр.6
Бизнес Центр
„Химки Бизнес Парк“,
помещение ОВ02_04

Serbia

Domel d.o.o.
Autoput za Novi Sad bb
11273 Belgrade
Phone: (+381) 1 18 48 98 12
miroslav.jejina@domel.rs

Singapore

Hy-Ray PRIVATE LIMITED
40 Jalan Pemimpin
#02-08 Tat Ann Building
Singapore 577185
Phone: (+65) 6253 2277
shiyang@hyray.com.sg

Slovak Republic

Husqvarna Česko s.r.o.
Türkova 2319/5b
149 00 Praha 4 – Chodov
Bezplatná infolinka:
800 154 044
servis@sk.husqvarna.com

Slovenia

Husqvarna Austria GmbH
Consumer Products
Industriezeile 36
4010 Linz
Tel.: (+43) 732 77 01 01-90
consumer.service@
husqvarna.at

South Africa

Husqvarna
South Africa (Pty) Ltd
Postnet Suite 250
Private Bag X6,
Cascades, 3202
South Africa
Phone: (+27) 33 846 9700
info@gardena.co.za

Spain

Husqvarna España S.A.
C/ Basauri, nº 6
La Florida
28023 Madrid
Phone: (+34) 91 708 05 00
atencioncliente@gardena.es

Suriname

Agrofix n.v.
Verlengde Hogestraat #22
Phone: (+597) 472426
agrofix@sr.net
Pobox : 2006
Paramaribo
Suriname – South America

Sweden

Husqvarna AB
S-561 82 Huskvarna
info@gardena.se

Switzerland / Schweiz

Husqvarna Schweiz AG
Consumer Products
Industriestrasse 10
5506 Mägenwil
Phone: (+41) (0) 62 887 37 90
info@gardena.ch

Turkey

GARDENA Dost Diş Ticaret
Müesseslikli A.Ş.
Sanayi Cad. Adı Sokak
No: 1/B Kartal
34873 İstanbul
Phone: (+90) 216 38 93 939
info@gardena-dost.com.tr

Ukraine / Україна

ТОВ «Хусварна Україна»
вул. Васильківська, 34,
офіс 204-г
03022, Київ
Тел. (+38) 044 498 39 02
info@gardena.ua

Uruguay

FELI SA
Entre Rios 1083 CP 11800
Montevideo – Uruguay
Tel: (+598) 22 03 18 44
info@felisa.com.uy

Venezuela

Corporación Casa y Jardín C.A.
Av. Caroní, Edif. Trenzmen, PB.
Colinas de Bello Monte.
1500 Caracas.
Tlf: (+58) 212 992 33 22
info@casayjardin.net.ve

9824-20.960.04/0215

© GARDENA
Manufacturing GmbH
D-89070 Ulm
http://www.gardena.com