

MasterControl
Art. 1864

- PL Instrukcja obsługi**
Sterownik nawadniania
-
- H Használati útmutató**
Öntözőkomputer
-
- CZ Návod k použití**
Zavlažovací počítač
-
- SK Návod na použitie**
Zavlažovací počítač
-
- GR Οδηγίες χρήσης**
Ηλεκτρονικός προγραμματιστής ποτίσματος
-
- SLO Navodila za uporabo**
Namakalnega računalnika
-
- HR Uputstva za upotrebu**
Komputer za upravljanje navodnjavanja
-
- RO Instrucțiuni de utilizare**
Programator de udat
-
- D Betriebsanleitung**
Bewässerungscomputer

GARDENA zavlažovací počítač MasterControl



Toto je překlad originálního německého návodu k použití.

Přečtěte si, prosím, pečlivě tento návod k použití a řiďte se jeho pokyny. Seznamte se na základě tohoto návodu k použití se zavlažovacím počítačem, s jeho správným použitím, jakož i s bezpečnostními předpisy.



Z bezpečnostních důvodů nesmí tento zavlažovací počítač používat děti a mladiství do 16 let a taktéž osoby, které se neseznámily s tímto návodem. Není určen pro používání osobami s omezenými fyzickými, smyslovými nebo mentálními schopnostmi či nedostatkem zkušeností a znalostí, pokud nejsou pod dohledem nebo jim nebyly dány pokyny o použití výrobku odpovědnou osobou. Děti musí být pod dozorem, aby bylo zajištěno, že si s výrobkem nehrají. Přístroj nikdy nepoužívejte, pokud jste unavení nebo nemocní nebo jste pod vlivem alkoholu, drog či léků.

→ Tento návod k použití pečlivě uschovejte.

Obsah

1. Oblast použití GARDENA zavlažovacího počítače	35
2. Bezpečnostní upozornění	35
3. Funkce	36
4. Uvedení do provozu	38
5. Programování	40
5.1 Základní programování	40
5.2 Zvláštní programy	43
5.3 Jiná nastavení	47
6. Uvedení mimo provoz	48
7. Údržba	48
8. Odstraňování poruch	49
9. Dodávané příslušenství	50
10. Technické údaje	50
11. Servis / záruka	50

1. Oblast použití GARDENA zavlažovacího počítače

Správné použití:

GARDENA zavlažovací počítač je určen pro privátní zahrady u domu nebo hobby-zahrady výlučně pro použití venku k řízení zavlažovačů a zavlažovacích systémů. Zavlažovací počítač je možné použít k automatickému zavlažování během dovolené.

Pozor



GARDENA zavlažovací počítač se nesmí používat v průmyslu nebo ve spojení s chemikáliemi, potravinami, lehce hořlavými a výbušnými látkami.

2. Bezpečnostní upozornění

Baterie:

Z důvodu zajištění funkčnosti se smí používat pouze 9 V alkalicko-manganová baterie (alkaline) Typ IEC 6LR61!

Aby se v případě delší nepřítomnosti zabránilo výpadku zavlažovacího počítače z důvodu slabé baterie, je potřeba baterii vyměnit, když na ukazateli stavu baterie svítí ještě 1 okénko.

Uvedení do provozu:

Pozor!

Není přípustné provozovat zavlažovací počítač v interiérech.

→ Zavlažovací počítač používejte pouze venku (v exteriéru).

Zavlažovací počítač se smí montovat pouze kolmo s přesuvnou maticí směřující nahoru, aby se zabránilo vniknutí vody do přihrádky s baterií.

Minimální množství vody pro bezpečnou spínací funkci zavlažovacího počítače je 20 – 30 l/h. Např. k řízení Micro-Drip-systému je potřeba min. 10 ks 2-litrových kapačů.

Při vysokých teplotách (přes 60 °C na display) se může stát, že zmizí LCD-ukazatele; toto nemá žádný vliv na průběh programu. Po ochlazení se LCD-ukazatele opět zobrazí.

Teplota protékající vody smí činit max. 40 °C.

→ Používejte pouze čistou sladkou vodu.

Minimální provozní tlak činí 0,5 bar, maximální provozní tlak 12 bar.

Vyvarujte se zatížení tahem.

→ Netahejte za připojenou hadici.

Programování:

→ Zavlažovací počítač programujte při zavřeném vodovodním kohoutku.

Zabráníte tím nechtěnému namočení se při zkoušce manuální funkce zapínání a vypínání (man On/Off). K programování je možné odejmout řídicí díl od tělesa zavlažovacího počítače.

Když se řídicí díl odejme při otevřeném ventilu, zůstane ventil otevřený až do té doby, než se řídicí díl opět nasadí na těleso zavlažovacího počítače.

3. Funkce

Pomocí zavlažovacího počítače je možné plně automaticky zavlažovat zahradu v kteroukoliv dobu. K zavlažování lze využít zavlažovače, zavlažovací systém Sprinkler nebo systém kapkové závlahy.

Zavlažovací počítač převezme plně automaticky zavlažování podle nastaveného programu a lze jej využít také během dovolené. Brzy ráno nebo pozdě večer je odpařování vody, a tím i její spotřeba, nejmenší.

Obslužné prvky:

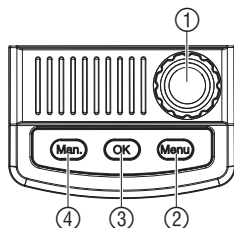

Zavlažovací program je možné nastavit jednoduchým způsobem pomocí obslužných prvků.

Obslužný prvek	Funkce
① Otočný knoflík	Mění nastavené hodnoty.
② Tlačítko Menu	Přepne na následující ukazatel úrovně.
③ Tlačítko OK	Potvrdí hodnoty, nastavené pomocí otočného knoflíku.
④ Tlačítko Man.	Manuální otvírání nebo zavírání průtoku vody.

Ukazatel úrovní:

Stisknutím tlačítka **Menu** lze zvolit jednu ze 4 úrovní zobrazení:

- Úroveň 1: **Normální zobrazení (zobrazuje aktivní nebo následující zavlažovací program)**
- Úroveň 2: **Aktuální čas a den v týdnu**
- Úroveň 3: **Vložení zavlažovacích programů**
- Úroveň 4: **Zapnutí / vypnutí programu**

Také během programování je možné kdykoliv změnit ukazatel úrovně. Všechny naprogramované údaje, které byly do té doby změněny a potvrzeny tlačítkem **OK**, jsou uloženy.

Display:

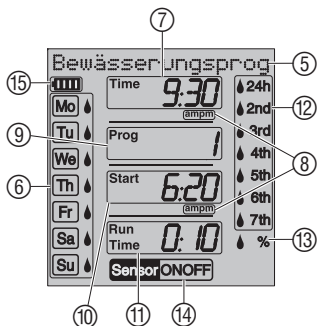

Ukazatel	Popis
⑤ Podpůrné texty	Objasnění programovacího kroku / počítačový status.
⑥ Dny v týdnu (Mo), (Tu), ... (Po),(Út), ...	Aktuální den v týdnu, resp. programované zavlažovací dny.
⑦ Time	Bliká zadávací režim aktuálního údaje (hodiny, minuty, den v týdnu).
⑧ am / pm	Ukazatel pro 12-hodinový rytmus (např. v USA, Kanada).
⑨ Prog	Zavlažování řízené programem (Prog 1– 6) / %- (procentuálně změněný Run-Time) (Prog 10) / zavlažování s automatickým rozdělovačem vody (Prog 11) / zavlažování řízené čidlem půdní vlhkosti (Prog 12 – 14) / Zavlažovací program aktivní (ON) / neaktivní (OFF).
⑩ Start	Začátek zavlažování (bliká v zadávacím režimu).
⑪ Run Time	Délka zavlažování (bliká v zadávacím režimu).
⑫ 24h, 2nd, 3rd, 4th, 5th, 6th, 7th	Zavlažovací cyklus. (Aktivovaný symbol kapky). každých 24 hodin; každý 2./3./4./5./6./7. den.
⑬ % (Run Time)	Budget-funkce: Možnost nastavení délky zavlažování u všech zavlažovacích programů centrálně od 100 % do 10 % v krocích po 10 %.
⑭ Senzor ON/OFF	Senzor: Senzor je připojený ON: Senzor je suchý → zavlažování OFF: Senzor je vlhký → bez zavlažování ON+ OFF vyp: Senzor je deaktivován
⑮ Baterie	zobrazuje 5 úrovní stavu baterie: 3 okénka: Baterie je plná 2 okénka: Baterie má poloviční kapacitu 1 okénko: Baterie je slabá 1 okénko bliká: Baterie je skoro vybitá 0 okének: Baterie je vybitá

Nezobrazí-li se žádné okénko, ventil se víckrát neotevře. **Ovšem jednou programem otevřený ventil se v každém případě opět zavře. Ukazatel baterie se znovu zobrazí po vložení nové baterie.**

Režim Sleep:

Když ukazatel stavu baterie zobrazuje 2 okénka, přestane display fungovat v noci (22 - 6 h) a když zobrazuje jenom jedno okénko, přestane display fungovat po jedné minutě. Během zavlažování nebo po zmáčknutí libovolného tlačítka se display přepne do režimu Sleep.

2 okénka	1 okénko	1 okénko bliká	0 okének
Baterie má pol. kapacitu	Baterie je slabá	Baterie je skoro prázdná	Baterie je vybitá
Ventil se otevře.	Ventil se otevře.	Ventil se ještě otevře.	Ventil se neotevře.
Funkce zavl. počítače bude zajištěna ještě min. 4 týdny.	Funkce zavl. počítače bude ještě max. 4 týdny. Doporučujeme výměnu baterie.	Zavl. počítač přestane zakrátko fungovat. Výměna baterie bude brzy potřebná.	Zavl. počítač nefunguje. Výměna baterie je nutná.
	→ Výměna baterie (viz 4. Uvedení do provozu „Vložení baterie“).		

4. Uvedení do provozu

Vložení baterie:

Zavlažovací počítač se smí provozovat pouze s jednou 9 V alkalicko-manganovou (Alkaline) baterií Typ IEC.

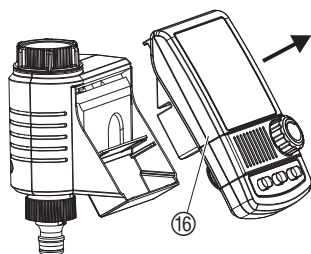

1. Odejměte řídicí díl ⑯ z tělesa zavlažovacího počítače.
2. Vložte baterii do přihrádky na baterii ⑰. **Dbejte přitom na správnou polaritu P.**

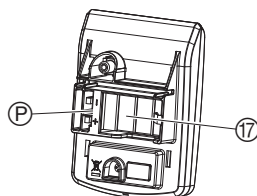

Display zobrazí po dobu 2 vteřin všechny LCD-symboly a přeskočí na volbu jazyku (viz 5. Programování).

3. Opět nasadte řídicí díl ⑯ na těleso zavlažovacího počítače.

Připojení zavlažovacího počítače:

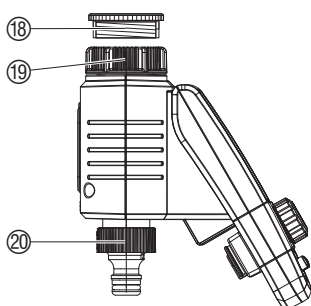

Zavlažovací počítač je vybaven převlečnou maticí ⑲ pro vodovodní kohoutky se závitem 33,3 mm (G 1"). Příložený adaptér ⑱ slouží k připojení zavlažovacího počítače na vodovodní kohoutky se závitem 26,5 mm (G 3/4").

1. **Pro závit 26,5 mm (G 3/4"):** našroubujte adaptér ⑱ rukou na vodovodní kohoutek (nepoužívejte přitom kleště).
2. Našroubujte převlečnou matici ⑲ na zavlažovací počítač rukou na závit vodovodního kohoutku (nepoužívejte přitom kleště).
3. Našroubujte šroubení ⑳ na zavlažovací počítač.

Připojení čidla půdní vlhkosti nebo dešťového senzoru (možnost volby):

Kromě zavlažování, které závisí na naprogramovaném čase, existuje ještě dodatečně možnost zohlednit v zavlažovacím programu vlhkost půdy nebo dešťové srážky.

V případě dostatečné vlhkosti půdy nebo dešťových srážek se program přeruší nebo se zastaví aktivace programu. Manuální zavlažování pomocí **Man. On/Off** je možné provádět nezávisle na tom.

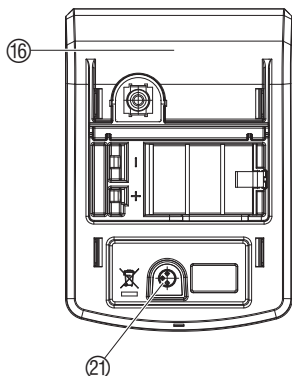

V zavlažovacím režimu „Řízené zavlažování přes čidlo půdní vlhkosti“ je možné řídit zavlažování výlučně v závislosti na vlhkosti půdy (viz 5.2 *Zvláštní programy*).

1. Sejměte řídicí díl ⑯ z tělesa zavlažovacího počítače.
2. Umístěte čidlo půdní vlhkosti v zavlažované oblasti – **nebo** – dešťový senzor (příp. s prodlužovacím kabelem) **mimo** zavlažovanou oblast.
3. Zastrčte zástrčku senzoru do zdířky pro senzor ⑳ na zavlažovací počítači.
Senzor bude zobrazen na displeji.

K připojení starších typů senzorů je nutné použít **GARDENA adaptérový kabel 1189-00.600.45**, který je možné získat v servisu GARDENA.

Montáž pojistky proti krádeži (možnost):

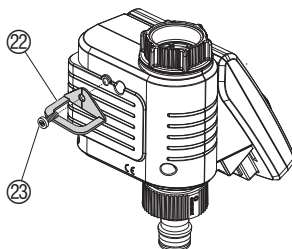

Pro zabezpečení zavlažovacího počítače proti krádeži je možné objednat v servisu **GARDENA pojistku proti krádeži č.v. 1815-00.791.00**.

1. Pevně přišroubujte sponu ⑳ pomocí šroubu ㉓ na zadní stranu zavlažovacího počítače.
2. Sponu ⑳ použijte např. k upevnění řetízku.

Šroub není možné po utažení povolít.

Sestavení plánu zavlažování:

Ještě než začnete s vkládáním údajů o zavlažování, doporučujeme Vám zanést si údaje z důvodu přehlednosti do zavlažovacího plánu v příloze.

Příklad:

Program	Začátek	Délka zavlažování	Zavlažovací dny							Zavlažovací cykly						
			Mo	Tu	We	Th	Fr	Sa	So	24h	2nd	3rd	4th	5th	6th	7th
1	7:30	0:30	X		X				X							
2	19:00	0:20		X			X									
3	22:30	1:10	X			X				X						
4	4:00	0:15										X				
5	-	-														
6	-	-														

5. Programování

Režim zavlažování:

Zavlažovací počítač má 3 zavlažovací režimy:

- **Zavlažování řízené programem (Prog 1 – 6)** přes vložené programy (zavlažování začne podle příslušných nastavených začátků zavlažování)
– nebo –
- **Zavlažování s rozdělovačem vody (Prog 11 / 15)** přes GARDENA rozdělovač vody (zavlažování až 6 zavlažovacích větví)
– nebo –
- **Zavlažování řízené čidlem půdní vlhkosti (Prog 12 – 14)** přes GARDENA čidlo půdní vlhkosti (zavlažování se spustí, když čidlo půdní vlhkosti hlásí sucho)

5.1 Základní programování

K programování je možné odejmout řídicí díl, čímž je umožněno mobilní programování (viz 4. Uvedení do provozu „Vložení baterie“).

Nastavení jazyku:

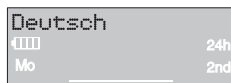

1. **Vložte baterii** (viz 4. Uvedení do provozu).

Bliká jazyk Deutsch.

2. Nastavte jazyk otáčením knoflíku (**např.** Deutsch) a potvrďte tlačítkem **OK**.

Podpůrné texty nejsou ani v českém, ani ve slovenském jazyce. Zobrazí se podpůrný text Vložit aktuální čas.

Nastavení aktuálního času a dne v týdnu:



1.



2.



3.

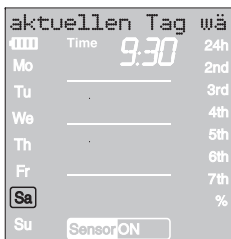

4.

1. Zmáčkněte tlačítko **Menu**

(není nutné, když byl nastaven jazyk).

Zobrazí se podpůrný text Vložit aktuální čas. Na displayi bliká Time a ukazatel hodin.

2. Otočným knoflíkem nastavte čas v hodinách (např. **9** hodin) a potvrďte tlačítkem **OK**.

Na displayi bliká Time a ukazatel minut.

3. Otočným knoflíkem nastavte čas v minutách (např. **30** minut) a potvrďte tlačítkem **OK**.

Zobrazí se podpůrný text Vložit aktuální den. Na displayi bliká Time a ukazatel dne v týdnu.

4. Otočným knoflíkem nastavte den v týdnu (např. **Sa** sobota) a potvrďte tlačítkem **OK**.

Zobrazí se podpůrný text Zvolit program č. Na displayi bliká Prog a číslo programu.

Zadávání zavlažovacího programu:

Zavlažování řízené programem (Prog 1 - 6):

Při zavlažování řízeném programem je možné zadat až 6 programů (**Prog 1 až 6**).

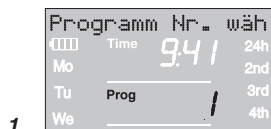

- 2-krát zmáčkněte tlačítko **Menu** (není potřebné, když byl dříve vložen aktuální čas a den v týdnu).

*Zobrazí se podpůrný text Zvolit program č.
Na displayi bliká **Prog** a číslo programu.*



- Otočným knoflíkem nastavte číslo programu (např. **Prog 3**) a potvrďte tlačítkem **OK**.

*Zobrazí se podpůrný text Vložit začátek zavlažování.
Na displayi bliká **Start** a ukazatel hodin.*

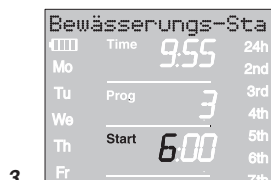

- Otočným knoflíkem nastavte začátek zavlažování v hodinách (např. **6** hodin) a potvrďte tlačítkem **OK**.

*Na displayi bliká **Start** a ukazatel minut.*



- Otočným knoflíkem nastavte začátek zavlažování v minutách (např. **20** minut) a potvrďte tlačítkem **OK**.

*Zobrazí se podpůrný text Vložit délku zavlažování.
Na displayi bliká **Run Time** a délka zavlažování v hodinách.*

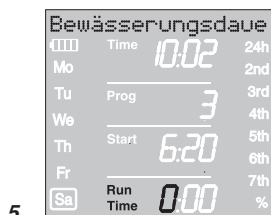

- Otočným knoflíkem nastavte délku zavlažování v hodinách (např. **0** hodin) a potvrďte tlačítkem **OK**.

*Na displayi bliká **Run Time** a délka zavlažování v minutách.*

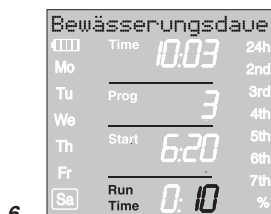

- Otočným knoflíkem nastavte délku zavlažování v minutách (např. **10** minut) a potvrďte tlačítkem **OK**.

*Zobrazí se podpůrný text Vložit frekvenci zavlažování.
Na displayi bliká zavlažovací cyklus **24h**.*

Četnost zavlažování je možné zvolit přes:

- **zavlažovací cyklus (7)** (pravý sloupec na display)
– nebo –
- **zavlažovací dny (8)** (levý sloupec na display).

7.

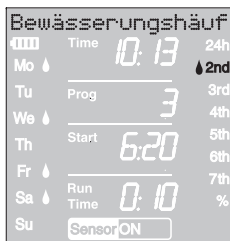

7. Otočným knoflíkem vyberte **zavlažovací cyklus**

(např. **2nd**) a potvrďte tlačítkem **OK**.

24h / 2nd / 3rd / 4th / 5th / 6th / 7th:

Zavlažování každých 24 hodin / každý 2. / 3. / 4. / 5. / 6. / 7. den

V levém sloupci se na 2 vteřiny zobrazí týdenní přehled. Zobrazí se podpůrný text Vybrat program č. a display přeskočí zpět na krok 2 a bliká číslo nejbližšího vyššího programu.

– nebo –

8.

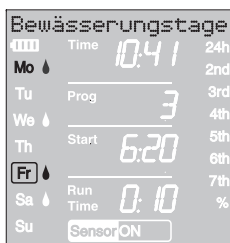

8. Vyberte **zavlažovací dny** pokaždé otočným knoflíkem

(např. **Mo**, **Fr** pondělí a pátek) a potvrďte tlačítkem **OK**.

Zobrazí se podpůrný text Vložit zavlažovací dny.

9. Zmáčkněte tlačítko **Menu**.

Zobrazí se podpůrný text Zvolit program č.

Display přeskočí zpět na krok 2 a bliká číslo nejbližšího vyššího programu.

Byl-li nastaven program č. **6**, zobrazí se podpůrný text **Zavlažovací programy EIN**.

Prog ON bliká na display.

Nevyužijete-li všech 6 programů, můžete se zmáčknutím tlačítka **Menu** vrátit do úrovně „Aktivace zavlažovacího programu“.

Aktivování zavlažovacích programů:

2.



Aby se zavlažovací programy prováděly, musí se zvolit aktivace **Prog ON**. Při volbě **Prog OFF** se zavlažovací programy nebudou provádět.

1. 3-krát zmáčkněte tlačítko **Menu** (není nutné, když byl předtím zvolený program č. **6**).

2. Zvolte otočným knoflíkem **Prog ON** a potvrďte tlačítkem **OK**.

*Podpůrný text zobrazí na 2 sekundy Programm OK, a potom display přeskočí na ukazatel **Normal**.*

Nyní je programování zavlažovacího počítače ukončeno, t. j. že se zabudovaný ventil plně automaticky otevře / zavře a zavlažuje podle naprogramovaných časových údajů.

I když je navoleno **Prog OFF**, je možné manuální zavlažování.

5.2 Zvláštní programy

(Prog 10) % Run-Time:

Naprogramovanou délku zavlažování u 6 zavlažovacích programů je možné centrálně redukovat od 100 % do 10 % v krocích po 10 % bez toho, aby se muselo těchto 6 programů měnit. Např. na podzim se zavlažuje po kratší dobu než v létě.



1. Tlačítko **Menu** podržte zmáčknuté 5 sekund (při změně z **Prog 11** „Automatický rozdělovač vody“ dvakrát stiskněte tlačítko Menu, při změně z **Prog 15** „Rozdělovač vody“ třikrát stiskněte tlačítko **Menu**).

Na displayi bliká Prog a číslo programu.

Zobrazí se podpůrný text Změnit procentuálně délku zavlažování.

2. Otočným knoflíkem zvolte program č. **10** a potvrďte tlačítkem **OK**.

Na displayi bliká %-kroky.

3. Otočným knoflíkem vyberte požadovaný počet procent programované délky zavlažování (např. **60** %) a potvrďte tlačítkem **OK**.

Zobrazí se ukazatel Normal místo symbolu %.

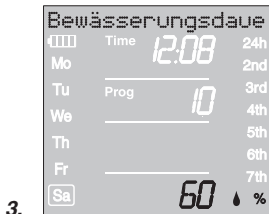

Upozornění: Při procentuální změně délky zavlažování zůstává ukazatel původně naprogramované délky zavlažování v 6 programech zachován.

Prog 11 a Prog 15 (Rozdělovač vody):

Připojením GARDENA rozdělovače vody automatic č.v. 1197 / automatického rozdělovače vody č.v. 1198 můžete řídit pomocí zavlažovacího počítače až 6 připojených zavlažovacích přístrojů. Každý z těchto 6 koncových přístrojů může být řízen maximálně jednou denně.

Toto je ideální v případě nedostatečného množství vody k současnému provozu více zavlažovacích přístrojů nebo při rozdílné spotřebě vody jednotlivých oblastí s rostlinami. Umožňuje postupný provoz všech koncových přístrojů.

Prog 15 pro rozdělovač vody automatic č.v. 1197:

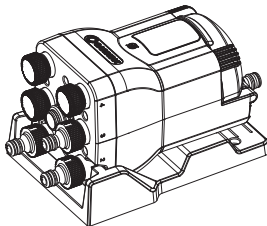

Předprogramování u **Prog 15** zohledňuje minimálně 5 minutové přestávky mezi programy, jakož i minimální délku zavlažování 30 vteřin (ukazatel: 1 minuta). Tato délka zavlažování je nutná k tomu, aby se automatický rozdělovač vody přepnul na další výstup a aby se dodrželo správné přiřazení zavlažovacího programu k příslušné zavlažovací větvi.

1. Přidržte stisknuté tlačítko **Menu** 5 sekund.

Na displayi bliká Prog a číslo programu.

2. Pomocí otočného knoflíku vyberte číslo programu **15** a potvrďte tlačítkem **OK**.

Zobrazí se nápověda Zvolit počet aktivních výstupů.

Na displayi bliká Počet aktivních výstupů.





3.

3. Pomocí otočného knoflíku zvolte počet aktivních kanálů (2 až 6) (např. **4**) a potvrďte tlačítkem **OK**.

Zobrazí se nápověda Zvolit číslo programu.

*Na displayi bliká **Prog** a číslo programu.*



4.

Při prvním programování bude následující krok č. 4 přeskočen, aby se zajistilo, že budou naprogramovány všechny aktivní kanály.

4. Pomocí otočného knoflíku zvolte požadované číslo programu (např. **1**) a potvrďte tlačítkem **OK**.

Zobrazí se nápověda Zadat čas začátku zavlažování.

*Na displayi bliká **Start** a hodiny začátku zavlažování.*

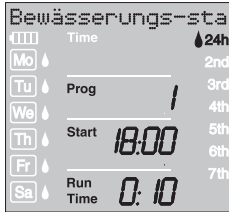

5.

5. Nastavte čas začátku zavlažování (např. **18:00**), délku zavlažování (např. **0:10**) a zavlažovací cyklus (např. **24h**) (viz od kroku 3 „Nastavení zavlažovacího programu“).

Zobrazí se nápověda ANO / NE.

*Na displayi bliká **OFF**.*



6.

6. Pomocí otočného knoflíku zvolte Sensor aktivní (**ON**) nebo neaktivní (**OFF**) (např. **ON**) a potvrďte tlačítkem **OK**.

Na displayi bliká následující vyšší číslo programu.

Když byly zadány všechny programy, musí se ještě aktivovat zavlažovací programy – viz „**Aktivování zavlažovacích programů**“.

Pokyny k Prog 15:

- Maximální délka zavlažování jsou 2 hodiny 59 minut.
- Všechna zavlažování musí proběhnout v jednom dni (poslední zavlažování končí ve 23:55 h).
- Překrývání zavlažovacích programů se zobrazí v informačním řádku. Po zadání programu, který překrývá jiný, se nastaví délka zavlažování následujícího programu na 1 minutu.
- Redukuje počet aktivních kanálů, vymaže přesahující kanály.
- Zvýší počet aktivních kanálů, nastaví zpět všechny programy.
- Pomocí tlačítka MAN nelze manuálně zavlažovat, aktivní zavlažování přesto může být přerušeno.
- Přiřazení senzoru ke každému programu je požadováno také bez připojeného senzoru a je programováno. V normálním zobrazení se v případě nepřipojeného senzoru nezobrazí žádný senzor.
- Když bude senzor pro jeden program deaktivován, proběhne vždy zavlažování bez ohledu na senzor a na displeji bude senzor zobrazen bez ON/OFF.

Prog 11 pro automatický rozdělovač vody č.v. 1198:

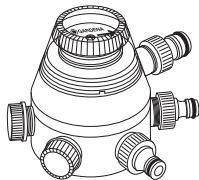

Předprogramování u **Prog 11** zohledňuje minimálně 5 minutové přestávky mezi programy, jakož i minimální délku zavlažování 30 vteřin (ukazatel: 1 minuta). Tato délka zavlažování je nutná k tomu, aby se automatický rozdělovač vody přepnul na další výstup a aby se dodrželo správné přiřazení zavlažovacího programu k příslušné zavlažovací větvi.

Frekvence zavlažování pro první zavlažovací program platí také pro zavlažovací programy 2 až 6.



1. Podržte zmáčknuté tlačítko **Menu** po dobu 5 vteřin.

Na display bliká Prog a číslo programu.

2. Otočným knoflíkem vyberte číslo programu **11** a potvrďte tlačítkem **OK**.

Zobrazí se podpůrný text Vložit začátek zavlažování.

Na display bliká **Start** a ukazatel hodin.



3. Nastavte začátek zavlažování (např. **18:00**) a délku zavlažování (např. **0:10**) pro program 1 (**Prog 1**) (viz od kroku 3 „Zadávání zavlažovacího programu“).

4. Nastavte délku zavlažování pro programy **2 až 6**.

Prog OFF a Prog 11 a Prog 15:

Když po potvrzení **Prog 11/ Prog 15** zavlažovací programy deaktivujete (**Prog OFF**) nebo nastavíte délku zavlažování (Run Time) na 0, tak se všechny programy, které začínají v tento čas, neprovedou.

Chcete-li zachovat přiřazení programů k výstupům rozdělovače vody, smí se **Prog OFF** aktivovat až po doběhnutí posledního programu dne.

Také **Prog ON** smí být aktivován pouze před startem programu 1.

Čidlo půdní vlhkosti / dešťový senzor a Prog 11/ Prog 15:

Když je zvolený **Prog 11 / Prog 15** a čidlo půdní vlhkosti resp. dešťový senzor hlásí dostatečnou vlhkost (senzor **OFF**), přeruší se probíhající zavlažování. Délka následujícího zavlažování se zkrátí na 30 vteřin (ukazatel: 1 minuta), než se čidlo půdní vlhkosti / dešťový senzor vynuluje. Poté se bude opět provádět původně nastavená délka zavlažování.

Zkráceným zavlažováním při dostatečné vlhkosti půdy se zaručí, aby se automatický rozdělovač vody přepnul na další výstup a aby zůstalo zachováno správné přiřazení zavlažovacích programů k příslušnému výstupu na rozdělovači vody. Toto platí u **Prog 15** také v případě, že jsou pro program zvoleny různé zavlažovací dny.

Opuštění zavlažování s rozdělovačem vody:

→ Podržte tlačítko **Menu** zmáčknuté 5 vteřin.

Ukazatel Normal se zobrazí na display.

Prog 12 / Prog 14 Zavlažování řízené čidlem půdní vlhkosti



2.

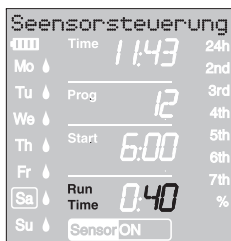

3.

Předpoklad: musí být připojené GARDENA čidlo půdní vlhkosti č.v. 1188 (viz 4. Uvedení do provozu).

Dříve nastavené programy zavlažování řízeného programem (**Prog 1 až 6**) přitom zůstanou zachovány, nebudou se však provádět.

1. Podržte zmáčknuté tlačítko **Menu** po dobu 5 vteřin.
Na displayi bliká Prog a číslo programu.
2. Otočným knoflíkem zvolte požadovaný zavlažovací cyklus (např. **Prog 12**) a potvrďte tlačítkem **OK**.

Prog 12 Zavlažování přes den (6 – 20 hodin), když hlásí čidlo půdní vlhkosti sucho.

Prog 13 Zavlažování v noci (20 – 6 hodin), když hlásí čidlo půdní vlhkosti sucho.

Prog 14 Zavlažování, když hlásí čidlo půdní vlhkosti sucho.

Na displayi bliká Run Time a délka zavlažování v minutách.

3. Otočným knoflíkem nastavte délku zavlažování v minutách (0 – 59 min.) (např. **40** minut) a potvrďte tlačítkem **OK**.

Zavlažování se nastartuje v nastaveném zavlažovacím cyklu jakmile hlásí čidlo půdní vlhkosti sucho (Sensor ON).

Nastavená délka zavlažování při zavlažování řízeném čidlem půdní vlhkosti platí také pro manuální zavlažování.

Při zavlažování řízeném čidlem půdní vlhkosti je po každém zavlažování dvouhodinová přestávka, aby čidlo půdní vlhkosti zjistilo skutečnou vlhkost půdy.

Příklad:

Zavlažovací cyklus = **Prog 12** (zavlažování přes den)

Délka zavlažování = 40 minut

Zavlažování se spustí, když bude čidlo přes den (mezi 6. a 20. hodinou) hlásit sucho (Sensor **ON**) a ukončí se podle vlhkosti půdy nejpozději po 40 minutách.

Délka zavlažování je ze závodu nastavena na 30 minut.

Nouzový program:

Když se při řízeném zavlažování přes senzor žádný senzor nepřipojí nebo je-li připojovací kabel poškozený, bude se zavlažovat každých 24 hodin. Délka zavlažování odpovídá Run-Time, je však omezena na max. 30 min.

→ Podržte zmáčknuté tlačítko **Menu** po dobu 5 vteřin.

Na displayi se zobrazí ukazatel Normal.

**Opuštění zavlažování
řízeného čidlem půdní
vlhkosti:**

5.3 Jiná nastavení:

Čtení / změna zavlažovacího programu:

Změna jedné hodnoty v programu se může uskutečnit bez toho, aby se změnily ostatní hodnoty v programu.

1. Tlačítko **Menu** zmáčknete 2-krát.
*Na displayi bliká **Start** a ukazatel hodin.*
2. Zmáčknete tlačítko **Menu**, aby přeskočilo na další programovací úroveň
– nebo –
změňte naprogramované údaje pomocí otočného knoflíku a potvrďte tlačítkem **OK**.

Změní-li se délka zavlažování během probíhajícího programu, ukončí se probíhající zavlažování.

Manuální zavlažování:

Ventil je možné **kdykoliv manuálně otevřít a zavřít**. Také programem řízený otevřený ventil je možné předčasně zavřít bez toho, aby se měnily naprogramované údaje (začátek, délka a frekvence zavlažování). Řídící díl musí být nasazený.

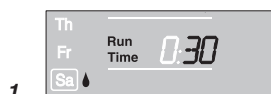

1. Zmáčknete tlačítko **Man.**, aby se ventil manuálně otevřel (resp. otevřený ventil zavřel).

*Na displayi bliká 10 vteřin **Run Time** a délka zavlažování v minutách (ze závodu nastavená na 30 minut).*

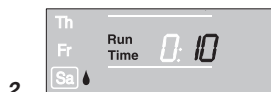

2. Když délka zavlažování v minutách bliká, je možné změnit délku zavlažování otočným knoflíkem (mezi **0:00** a **0:0:59**) (např. **10** minut) a potvrdit tlačítkem **OK**.

3. Zmáčknete tlačítko **Man.**, aby se ventil předčasně zavřel.
Ventil se uzavře.

Změněná manuální délka otevření se uloží, t. j. při každém dalším budoucím manuálním otevření ventilu je přednastavená změněná délka otevření. Když je manuální délka otevření nastavená na **0:00**, zůstane ventil zavřený a zůstane také zavřený i po zmáčknutí tlačítka **Man.** (dětská pojistka).

Když se u manuálně otevřeného ventilu překrývá délka jeho otevření s naprogramovaným začátkem zavlažování, bude naprogramovaný začátek zavlažování potlačený.

Příklad: Ventil se **otevře manuálně v 9.00 hodin**, délka otevření činí 30 min. Program, ve kterém je **začátek (START TIME)** mezi **9.00 a 9.30 hod.**, nebude v tomto případě proveden.

Reset:

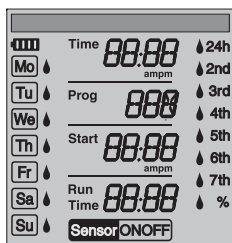

Opět budou obnovena nastavení ze závodu.

→ Současně zmáčkněte po dobu 3 vteřin tlačítka **Man.** a **Menu.**

Na 2 vteřiny se zobrazí všechny LCD-symboly a display přeskočí na ukazatel Normal.

- Všechny naprogramované údaje se vynulují.
- Manuální délka zavlažování se stanoví opět na **0:30**.
- Jazyk, čas a den v týdnu zůstanou zachovány.

Důležité upozornění:

Když se v průběhu programování nevloží žádné údaje po dobu delší než 60 vteřin, zobrazí se opět ukazatel Normal. Přitom se převezmou všechny dosud potvrzené změny.

V případě, že je k zavlažovacímu počítači připojeno čidlo půdní vlhkosti, které hlásí vlhko (**OFF**), naprogramované zavlažování se neprovede. Mezi programy musí být přestávka v trvání 1 minuty.

6. Uvedení mimo provoz

Přezimování / skladování:



1. 3-krát zmáčkněte tlačítko **Menu**, otočným knoflíkem navolte **Prog OFF** a potvrďte tlačítkem **OK**.

Zavlažovací programy se nebudou provádět.

2. Zavlažovací počítač skladujte na suchém místě, chráněném před mrazem.

Likvidace:

(podle směrnice 2012/19/EU)



Přístroj se nesmí přiložit k normálnímu domovnímu odpadu, nýbrž se musí odborně zlikvidovat.

→ Důležité pro Německo: přístroj zlikvidujte prostřednictvím vašeho komunálního sběrného střediska.

Likvidace použitých baterií:

→ Použité baterie vraťte zpět do prodejny, kde jste baterie zakoupil nebo je zlikvidujte prostřednictvím komunálních likvidačních středisek.

Baterie likvidujte **pouze ve vybitém stavu**.

7. Údržba

Čištění sítka:

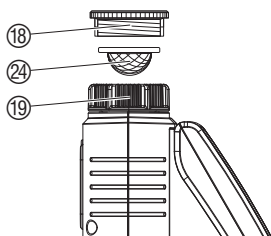

Kontrolujte pravidelně sítko na nečistoty ⑳ a v případě potřeby jej vyčistěte.

1. Vyšroubujte převlečnou matici ⑲ na zavlažovací počítač rukou ze závitu na vodovodním kohoutku (nepoužívejte přitom kleště).
2. Příp. vyšroubujte adaptér ⑱.
3. Vyberte sítko na nečistoty ㉔ v převlečné matici ⑲ a vyčistěte jej.
4. Zavlažovací počítač opět smontujte (viz 4. Uvedení do provozu „Připojení zavlažovacího počítače“).

8. Odstraňování poruch

Poruch	Možná příčina	Odstranění
Na displayi se nezobrazují žádné ukazatele	Baterie je nesprávně vložená.	→ Dbejte na správnou (+/-) polaritu.
	Baterie je úplně vybitá.	→ Vložte novou baterii (Alkaline).
	Teplota na displayi je vyšší než 60 °C.	Ukazatele se zobrazí po snížení teploty.
Manuální zavlažování přes tlačítko Man. není možné	Baterie je vybitá (bliká 1 okénko).	→ Vložte novou baterii (Alkaline).
	Manuální délka zavlažování je stanovena na 0:00 .	→ Manuální délku zavlažování nastavte na více než 0:00 . (viz 5. Programování).
	Vodovodní kohoutek je zavřený.	→ Otevřete vodovodní kohoutek.
Zavlažovací program se neprovádí (nezavlažuje se)	Zavlažovací program není zadáný úplně.	→ Přečtěte si zavlažovací program a příp. jej změňte.
	Programy jsou deaktivovány (Prog OFF).	→ Aktivujte programy (Prog ON).
	Programovací údaje resp. změny byly zadány během nebo krátce před začátkem zavlažování.	→ Programování resp. změnu provádějte mimo naprogramované začátky zavlažování.
	Ventil byl předtím manuálně otevřený.	→ Vyvarujte se event. překrývání programů.
	Vodovodní kohoutek je zavřený.	→ Otevřete vodovodní kohoutek.
	Překrývání programů: (1. začátek zavlažování má prioritu).	→ Zadejte znovu zavlažovací program bez překrývání.
	Čidlo půdní vlhkosti resp. dešťový senzor hlásí vlhko. (senzor OFF).	→ V případě sucha proveďte nastavení / umístění čidla půdní vlhkosti / dešťového senzoru.
	Baterie je vybitá (bliká 1 okénko).	→ Vložte novou baterii (Alkaline).
Zavlažovací počítač nezavírá	Minimální odběr vody je pod 20 l/h.	Připojte více kapačů.
Ukazatel: Sensorstörung	Sensor nebyl korektně připojen.	→ Zkontrolujte propojovací kabel a senzor.



V případě jiných poruch se, prosím, obraťte na servis GARDENA. Opravy smí provádět pouze servisní střediska GARDENA nebo odborníci autorizovaní firmou GARDENA.

9. Dodávané příslušenství

GARDENA čidlo půdní vlhkosti		č.v. 1188
GARDENA dešťový senzor electronic		č.v. 1189
GARDENA pojistka proti krádeži		č.v. 1815-00.791.00 přes servis GARDENA
GARDENA adaptérový kabel	K připojení starších GARDENA senzorů	č.v. 1189-00.600.45 přes servis GARDENA
GARDENA Y-kabel	K současnému připojení dešťového senzoru a čidla půdní vlhkosti	č.v. 1189-00.630.00 přes servis GARDENA
GARDENA automatický rozdělovač vody	K řízení až 6 zavlažovacích větvi	č.v. 1197 / č.v. 1198

10. Technické údaje

Min./max. provozní tlak	0,5 bar / 12 bar
Protékající médium	Čistá sladká voda
Max. teplota média	40 °C
Počet programem řízených zavlažovacích procesů za den	Až 6
Délka zavlažování na 1 program	1 min. až 9 hodin 59 min.
Použitá baterie	1 × 9 V alkalicko-manganová (Alkaline) Typ IEC 6LR61
Životnost baterie	cca 1 rok

11. Servis / záruka

Záruka

V případě uplatnění záruky jsou pro vás servisní práce zdarma.

GARDENA poskytuje na tento výrobek záruku v trvání 2 roky (od data prodeje). Tato záruka se vztahuje na všechny podstatné nedostatky přístroje, které byly prokazatelně způsobeny vadami materiálu nebo chybami při výrobě. Záruka je zajišťována dodáním náhradního funkčního přístroje nebo bezplatnou opravou zasláního přístroje podle naší volby, jsou-li splněny následující podmínky:

- S přístrojem se zacházelo řádně a podle doporučení v návodu k použití.
- Nedošlo k pokusu o opravu přístroje prodejcem ani třetí osobou.
- Vady na zavlažovacím počítači, způsobené nesprávně vloženými bateriemi, jsou ze záruky vyloučeny.
- Ze záruky jsou vyloučeny taktéž škody způsobené mrazem.

Tato záruka poskytovaná výrobcem se netýká nároků na záruku existujících vůči obchodníkovi příp. prodejci.

V případě uplatnění záruky nám, prosím, pošlete vadný přístroj spolu s kopií dokladu o nákupu a popisem závady vyplacené na adresu servisu.

Nevyplacené zásilky nám nebudou doručeny.

Po provedení opravy vám přístroj zdarma zašleme zpět.

Ručení za výrobek

Upozorňujeme výslovně na skutečnost, že podle zákona o ručení za výrobky nejsme povinni ručit za škody vyvolané našimi výrobky, pokud tyto škody byly způsobeny neodbornou opravou nebo v případě výměny dílů nebyly použity naše originální díly GARDENA, popř. díly, které jsme schválili, a oprava nebyla provedena v servisu GARDENA nebo autorizovaným specialistou. Analogické ustanovení platí rovněž pro doplňky a příslušenství.

Smluvní servisní střediska CZ:

NOBUR s.r.o.
Průmyslová 14/1515
110 00 Praha 10
tel.: 242 405 291
fax: 242 405 293
email: servis@nobur.cz
www.nobur.cz

Ing. Tomáš Vajčner
Vlárská 22
627 00 Brno
tel.: 731 150 017
email.: prodej@egardena.cz
www.egardena.cz

Milan Záhumenský - JIRAMI
Lidická 18
715 00 Ostrava-Vítkovice
tel.: 596 615 037
mobil.: 603 519 774
fax: 595 626 557
email.: jirami@seznam.cz
www.jirami.cz

KIS PLUS v.o.s.
Želetická 305/3
412 01 Litoměřice
tel.: 416 715 511, 416 715 523
fax: 416 739 115
email.: info@kisplus.cz
www.kisplus.cz

<p>PL Deklaracja zgodności Unii Europejskiej</p> <p>Niżej podpisany Husqvarna AB, 561 82 Huskvarna, Sweden, potwierdza, że poniżej opisane urządzenie w wykonaniu wprowadzonym przez nas do obrotu spełnia wymogi zharmonizowanych wytycznych Unii Europejskiej, standardów bezpieczeństwa Unii Europejskiej i standardów specyficznych dla danego produktu. W przypadku wprowadzenia zmian nie uzgodnionych z nami wyjaśnienie to traci swoją ważność.</p>	<p>Opis urządzenia: Sterownik nawadniania Megnevezés: Öntözőkomputer Označení přístroje: Zavlažovací počítač Oznaczenie przyrządu: Zawlažovací počítač Περιγραφή του προϊόντος: Ηλεκτρονικός προγραμματιστής ποτίσματος Oznaka naprave: Namakalna računalnika Oznaka uređaja: Kompijuter za upravljanje navodnjavanja</p>
<p>H EU azonosság nyilatkozat</p> <p>Alulírott, Husqvarna AB, 561 82 Huskvarna, Sweden, igazolja, hogy az alább felsorolt, áttalunk forgalomba hozott termék megfelelnek az EU elvárásoknak, EU biztonsági normáknak és a termékspecifikus szabványoknak egyaránt. A készülék velünk nem egyeztetett változtatása esetén ez a nyilatkozat érvényes vetzi.</p>	<p>Descrierea articolelor: Programator de udat Bezeichnung des Gerätes: Bewässerungscomputer</p>
<p>CZ ES Prohlášení o shodě</p> <p>Niže podepsaná společnost Husqvarna AB, 561 82 Huskvarna, Sweden, potvrzuje, že níže označený přístroj v provedení, který jsme uvedli na trh, splňuje požadavky uvedené v harmonizovaných směrnících EU, v bezpečnostních standardech EU a ve standardech pro daný produkt. V případě změny přístroje, která námi nebyla odsouhlasena, ztrácí toto prohlášení platnost.</p>	<p>Typ: Art. nr.: Típus: Cikkszám: Typ: Č.výr: Typy: Typové č. : Τύπος: MasterControl Κωδ. No.: 1864 Tip: Št. art.: Típoni: Br. art.: Típurí: Nr art.: Typ: Art.-Nr.:</p>
<p>SK ES Vyhlásenie o zhode</p> <p>Dolu podpísaná spoločnosť Husqvarna AB, 561 82 Huskvarna, Sweden, potvrdzuje, že ďalej označený prístroj vo vyhotovení nami uvedenom do prevádzky spĺňa požiadavky harmonizovaných smerníc EU, bezpečnostných štandardov EU a štandardov špecifických pre produkt. V prípade zmeny prístroja, ktorá nebola nami odsúhlasená, stráca toto vyhlásenie platnosť.</p>	<p>Dyrektyvy UE: EU szabványok: Směrnice EU: 2004/108/EC EU Προδιαγραφές: Smernice EU: 2011/65/EC Odredbe EU-e: Directive UE: EU-Richtlinien:</p>
<p>GR Πιστοποιητικό συμμόρφωσης ΕΚ</p> <p>Η υπογεγραμμένη: Husqvarna AB, 561 82 Huskvarna, Sweden πιστοποιεί ότι η μηχανήματα που υποδεικνύονται κάτωθι, όταν φεύγουν από το εργοστάσιο, είναι κατασκευασμένα με τις οδηγίες της Ευρωπαϊκής Κοινότητας και τα Κοινотικά πρότυπα ασφαλείας και προδιαγραφές.</p>	<p>Hinterlegte Dokumentation: GARDENA Technische Dokumentation M.Kugler 89079 Ulm Deposited Documentation: GARDENA Technical Documentation M.Kugler 89079 Ulm Documentation déposée: Documentation technique GARDENA M.Kugler 89079 Ulm</p>
<p>SLO Izjava o skladnosti s pravili EU</p> <p>Podpisano podjetje, Husqvarna AB, 561 82 Huskvarna, Sweden, potrjuje, da v nadaljevanju navedena naprava v različici, ki smo jo poslali na trg, izpolnjuje zahteve smernic EU, varnostnih standardov EU in standardov tovrstnih proizvodov. Izjava ne velja za spremembe na napravi, ki niso opravljene v soglasju z nami.</p>	<p>Rok nadania znaku CE: CE bejegyzés kelte: Rok přidělení značky CE: Rok instalácie značky CE: Έτος πιστοποιητικού ποιότητας CE: 2010 Leto namestitve oznake CE: Godina stavljanja CE-oznake: Anul de marcarea CE: Anbringungsjahr der CE-Kennzeichnung:</p>
<p>HR Izjava o usklađenju s pravilima EU</p> <p>Potpisana tvrtka Husqvarna AB, 561 82 Huskvarna, Sweden, potvrđuje, da navedene naprave koje smo poslali u trgovinu, ispunjuju zahtjeve smjernica EU, sigurnosnih standarda EU i i standarde istovrsnih proizvoda. Izjava ne važi za promjene na napravama koje nisu napravljene u skladu s nama.</p>	<p>Ulm, 19.09.2013r. Ulm, 19.09.2013 V Ulmu, dne 19.09.2013 Ulm, 19.09.2013 Ulm, 19.09.2013</p>
<p>RO UE - Certificat de conformitate</p> <p>Prin prezenta Husqvarna AB, 561 82 Huskvarna, Sweden, certifica faptul ca, in momentul in care produsele mentionate mai jos ies din fabrica sunt in concordanta cu directivele UE, standardele de siguranta UE si standardele specifice ale produsului UE. Acest certificat devine nul in cazul modificării aparatului fără aprobarea noastră.</p>	<p>Ulm, 19.09.2013 Ulm, 19.09.2013 Ulm, 19.09.2013 Ulm, 19.09.2013 Ulm, den 19.09.2013</p>
<p>D EG-Konformitätserklärung</p> <p>Der Unterzeichnete Husqvarna AB, 561 82 Huskvarna, Sweden bestätigt, dass die nachfolgend bezeichneten Geräte in der von uns in Verkehr gebrachten Ausführung die Anforderungen der harmonisierten EU-Richtlinien, EU-Sicherheitsstandards und produktspezifischen Standards erfüllen. Bei einer nicht mit uns abgestimmten Änderung der Geräte verliert diese Erklärung ihre Gültigkeit.</p>	<p>Uprawniony do reprezentacji Meghatalmazott Zplnomocnenec Spñtomocnenec Νόμιμος εκπρόσωπος της εταιρίας Vodja tehničnega oddelka Opunomoćenik Conducerea tehnică Der Bevollmächtigte</p> <p><i>Reinhard Pompe</i> Reinhard Pompe (Vice President)</p>

Deutschland / Germany

GARDENA GmbH
Central Service
Hans-Lorenser-Straße 40
D-89079 Ulm
Produktfragen:
(+49) 731 490-123
Reparaturen:
(+49) 731 490-290
service@gardena.com

Albania

COBALT Sh.p.k.
Rr. Siri Kodra
1000 Tirana

Argentina

Husqvarna Argentina S.A.
Av. del Libertador 5954 –
Piso 11 – Torre B
(C1428ARP) Buenos Aires
Phone: (+54) 11 5194 5000
info.gardena@
ar.husqvarna.com

Armenia

Garden Land Ltd.
61 Tigran Mets
00015 Yerevan

Australia

Husqvarna Australia Pty. Ltd.
Locked Bag 5
Central Coast BC
NSW 2252
Phone: (+61) (0) 2 4352 7400
customer.service@
husqvarna.com.au

Austria / Österreich

Husqvarna Austria GmbH
Consumer Products
Industriezeile 36
4010 Linz
Tel.: (+43) 732 77 01 01-90
consumer.service@
husqvarna.at

Azerbaijan

Firm Progress
a. Aliyev Str. 26A
10522 Baku

Belgium

GARDENA Belgium NV/SA
Sterrebeekstraat 163
1930 Zaventem
Phone: (+32) 2 720 92 12
Mail: info@gardena.be

Bosnia / Hercegovina

SILK TRADE d.o.o.
Industrijska zona Bukva bb
74260 Tešanj

Brazil

Husqvarna do Brasil Ltda
Av. Francisco Matarazzo,
1400 – 19º andar
São Paulo – SP
CEP: 05001-903
Tel: 0800-112252
marketing.br.husqvarna@
husqvarna.com.br

Bulgaria

Хускварна България ЕООД
Бул. „Андрей Липчев“ № 72
1799 София
Тел.: (+359) 02/9753076
www.husqvarna.bg

Canada / USA

GARDENA Canada Ltd.
100 Summerlea Road
Brampton, Ontario L6T 4X3
Phone: (+1) 905 972 9330
info@gardena.ca

Chile

Maquinarias Agroforestales
Ltda. (Maga Ltda.)
Santiago, Chile
Avda. Chesterton
8355 comuna Las Condes
Phone: (+56) 2 202 4417
Dalton@мага.cl
Zipcode: 7560330

Temuco, Chile

Avda. Valparaiso # 01466
Phone: (+56) 45 222 126
Zipcode: 4780441

China

Husqvarna (China) Machinery
Manufacturing Co., Ltd.
No. 1355, Jia Xin Rd.,
Ma Lu Zhen, Jia Ding Dist.,
Shanghai
201801
Phone: (+86) 21 59159629
Domestic Sales
www.gardena.com.cn

Colombia

Husqvarna Colombia S.A.
Calle 18 No. 68 D-31, zona
Industrial de Montevideo
Bogotá, Cundinamarca
Tel. 571 2922700 ext. 105
jairo.salazar@
husqvarna.com.co

Costa Rica

Compania Exim
Euroiberoamericana S.A.
Los Colegios, Moravia,
200 metros al Sur del Colegio
Saint Francis – San José
Phone: (+506) 297 68 83
exim_euro@racsa.co.cr

Croatia

SILK ADRIA d.o.o.
Josipa Lončara 3
10090 Zagreb
Phone: (+385) 1 3794 580
silk.adria@zg-t-com.hr

Cyprus

Med Marketing
17 Digeni Akrita Ave
P.O. Box 27017
1641 Nicosia

Czech Republic

Husqvarna Česko s.r.o.
Türkova 2319/5b
149 00 Praha 4 – Chodov
Bezplatná infolinka:
800 100 425
servis@cz.husqvarna.com

Denmark

GARDENA / Husqvarna
Consumer Outdoor Products
Salgsafdelning Danmark
Box 9003
S-200 39 Malmö
info@gardena.dk

Dominican Republic

BOSQUESA, S.R.L.
Carretera Santiago Licey
Km. 5 ½
Esquina Copal II.
Santiago, Dominican Republic
Phone: (+809) 736-0333
joserbosquesa@claro.net.do

Ecuador

Husqvarna Ecuador S.A.
Arupos E1-181 y 10 de Agosto
Quito, Pichincha
Tel. (+593) 22800739
francisco.jacom@
husqvarna.com.ec

Estonia

Husqvarna Eesti OÜ
Consumer Outdoor Products
Kesk tee 10, Aaviku küla
Rae vald
Harju maakond
75305 Estonia
kontakt.etj@husqvarna.ee

Finland

Oy Husqvarna Ab
Consumer Outdoor Products
Lautatarhankatu 8 B / PL 3
00581 HELSINKI
info@gardena.fi

France

GARDENA France
Innalleu Expositiel
9-11 alle des Pierres Mayettes
ZAC des Barbanniers, B.P. 99
-F. 92232 GENNEVILLIERS
cedex
Tél. (+33) 01 40 85 30 40
service.consommateurs@
gardena.fr

Georgia

AT Group
39, rue Jacques Stas
Belilashvili 8
1159 Tbilisi

Great Britain

Husqvarna UK Ltd
Preston Road
Aycliffe Industrial Park
Newton Aycliffe
Consumer Durham
DL5 6UP
info.gardena@
husqvarna.co.uk

Greece

Π. ΠΑΠΑΔΟΠΟΥΛΟΣ ΑΕΒΕ
Λεωφ. Αθηνών 92
Αθήνα
T.K. 104 42
Αθήνα
Τηλ. (+30) 210 51 93 100
info@papakopoulos.com.gr

Hungary

Husqvarna Magyarországi Kft.
Ezred u. 1-3
1044 Budapest
Telefon: (+36) 1 251-4161
vevoszolgalat.husqvarna@
husqvarna.hu

Iceland

O. Johnson & Kaaber
Tunguhalsi 1
110 Reykjavik
oj@ojk.is

Ireland

Husqvarna UK Ltd
Preston Road
Aycliffe Industrial Park
Newton Aycliffe
County Durham
DL5 6UP
info.gardena@
husqvarna.co.uk

Italy

Husqvarna Italia S.p.A.
Via Como 72
23868 VALMADRERA (LC)
Phone: (+39) 0341.203.111
info@gardenaitalia.it

Japan

KAKUJICHI Co. Ltd.
Sumitomo Realty &
Development Kojimachi
BLDG., 8F
5-1 Nibanencho
Chiyoda-ku
Tokyo 102-0084
Phone: (+81) 33 264 4721
m_ishihara@kaku-ichi.co.jp

Kazakhstan

LAMED Ltd.
155/1, Tazhibayevoy Str.
050060 Almaty
IP Schmidt
Abayavenue 3B
110 005 Kostanay

Korea

Kyung Jin Trading Co., LTD.
107-4, SunDuk Bld.,
YangJae-dong,
Seocho-gu,
Seoul, (zipcode: 137-891)
Phone: (+82) (0)2 574-6300

Kyrgyzstan

Alye Maki
av. Molodaya Guardir J 3
720014
Bishkek

Latvia

Husqvarna Latvija
Consumer Outdoor Products
Bakūzī iela 6
LV-1024 Rīga
info@husqvarna.lv

Lithuania

UAB Husqvarna Lietuva
Consumer Outdoor Products
Atėities pl. 77C
LT-52104 Kaunas
centras@husqvarna.lt

Luxembourg

Magasins Jules Neuberg
39, rue Jacques Stas
Luxembourg-Gaspich 2549
Case Postale No. 12
Luxembourg 2010
Phone: (+352) 40 14 01
api@neuberg.lu

Mexico

AFOSA S.A.
Av. Lopez Mateos Sur # 5019
Col. La Calma 45070
Zapopan, Jalisco
Mexico
Phone: (+52) 33 3818-3434
icornejo@afosa.com.mx

Moldova

Comvel S.R.L.
290 A Muncestri Str.
20022 Chisinau

Netherlands

GARDENA Nederland B.V.
Postbus 50176
1305 AD ALMERE
Phone: (+31) 36 521 00 00
info@gardena.nl

Neth. Antilles

Jonka Enterprises N.V.
Sta. Rosa Weg 196
P.O. Box 8200
Curaçao
Phone: (+599) 9 767 66 55
pjm@jonka.com

New Zealand

Husqvarna New Zealand Ltd
PO Box 76-437
Manukau City 2241
Phone: (+64) (0) 9 9202410
support.nz@husqvarna.co.nz

Norway

GARDENA
Husqvarna Consumer
Outdoor Products
Salgskontor Norge
Kleiverveien 6
1540 Vestby
info@gardena.no

Peru

Husqvarna Perú S.A.
Jr. Ramón Cárcamo 710
Lima 1
Tel: (+51) 1 3320400 ext.416
juan.remuzog@
husqvarna.com

Poland

Husqvarna
Poland Spółka z o.o.
ul. Wysockiego 15 b
03-371 Warszawa
Phone: (+48) 22 330 96 00
gardena@husqvarna.com.pl

Portugal

Husqvarna Portugal, SA
Lagoa - Albarraque
2635 - 595 Rio de Mouro
Tel.: (+351) 21 922 85 30
Fax: (+351) 21 922 85 36
info@gardena.pt

Romania

Madex International Srl
Soseaua Odaii 117-123,
RO 013603
Bucuresti, S 1
Phone: (+40) 21 352.76.03
madex@ines.ro

Russia / Россия

ООО «Хускварна»
141400, Московская обл.,
г. Химки,
улица Ленинградская,
владение 39, стр.6
Бизнес Центр
"Химки Бизнес Парк",
помещение ОВ02_04

Serbia

Domel d.o.o.
Autoput za Novi Sad bb
11273 Belgrade
Phone: (+381) 118 48 88 12
miroslav.jejina@domel.rs

Singapore

Hy-Ray PRIVATE LIMITED
49 Jalan Pampin
#02-08 Tat Ann Building
Singapore 577185
Phone: (+65) 6253 2277
shying@hyray.com.sg

Slovak Republic

Husqvarna Česko s.r.o.
Türkova 2319/5b
149 00 Praha 4 – Chodov
Bezplatná infolinka:
800 154 044
servis@sk.husqvarna.com

Slovenia

Husqvarna Austria GmbH
Consumer Products
Industriezeile 36
4010 Linz
Tel.: (+43) 732 77 01 01-90
consumer.service@
husqvarna.at

South Africa

Husqvarna
South Africa (Pty) Ltd
Postnet Suite 250
Private Bag X6,
Cascades, 3202
South Africa
Phone: (+27) 33 846 9700
info@gardena.co.za

Spain

Husqvarna España S.A.
C/ Basauri, nº 6
La Florida
28023 Madrid
Phone: (+34) 91 708 05 00
atencioncliente@gardena.es

Suriname

Agrofriv n.v.
Verlengde Hogestraat #22
Phone: (+597) 472426
agrofriv@sr.net
Pobox : 2006
Paramaribo
Suriname – South America

Sweden

Husqvarna AB
S-561 82 Huskvarna
info@gardena.se

Switzerland / Schweiz

Husqvarna Schweiz AG
Consumer Products
Industriestrasse 10
5506 Mägenwil
Phone: (+41) (0) 62 887 37 90
info@gardena.ch

Turkey

GARDENA Dost Diş Ticaret
Mümesillik A.Ş.
Sanayi Cad. Adı Sokak
No: 1/B Kartal
34873 Istanbul
Phone: (+90) 216 38 93 93
info@gardena-dost.com.tr

Ukraine / Україна

ТОВ «Хусварна Україна»
вул. Васильківська, 34,
офіс 204-р
03022, Київ
Тел. (+380) 044 498 39 02
info@gardena.ua

Uruguay

FELI SA
Entre Ríos 1083 CP 11800
Montevideo – Uruguay
Tel: (+598) 22 03 18 44
info@felisa.com.uy

Venezuela

Corporación Casa y Jardín C.A.
Av. Caroní, Edif. Trezmen, PB.
Colinas de Bello Monte.
1050 Caracas.
Tlf: (+58) 212 992 33 22
info@casayjardin.net.ve

1864-29.960.07/0215

© GARDENA
Manufacturing GmbH
D-89070 Ulm
http://www.gardena.com