

EasyCut Li-18/23 R
Art. 9823

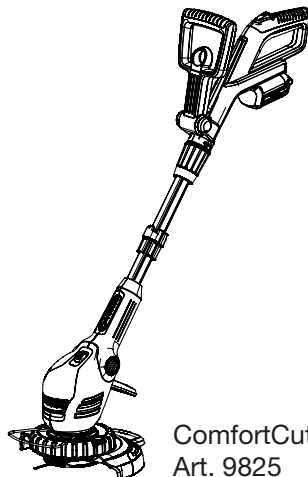

ComfortCut Li-18/23 R
Art. 9825

D Betriebsanleitung
Accu-Turbotrimmer

GB Operating Instructions
Accu Turbotrimmer

F Mode d'emploi
Coupe-bordures à batterie

NL Gebruiksaanwijzing
Accu-Turbotrimmer

S Bruksanvisning
Accu-Turbotrimmer

DK Brugsanvisning
Accu-turbotrimmer

FI Käyttöohje
Accu-turbotrimmeri

N Bruksanvisning
Batteri-turbotrimmer

I Istruzioni per l'uso
Turbotrimmer a batteria

E Instrucciones de empleo
Recortabordes con accu

P Manual de instruções
Aparador de relva Accu-Turbotrimmer

PL Instrukcja obsługi
Podkaszarka akumulatorowa

H Használati utasítás
Akkumulátoros damilos
fűszegélynyíró

CZ Návod k obsluze
Akumulátorový turbotrimmer

SK Návod na obsluhu
Akumulátorový turbotrimmer

GR Οδηγίες χρήσης
Επαναφορτιζόμενο κοιρευτικό
πετονάκι

RUS Инструкция по эксплуатации
Аккумуляторный турботриммер

SLO Navodilo za uporabo
Akumulatorski turbo trimmer obrezovalnik

HR Upute za uporabu
Baterijski turbo trimmer za travu

SRB Uputstvo za rad
BIH Baterijska turbo trimmer-kosilica

UA Інструкція з експлуатації
Акумуляторний турботриммер

RO Instrucțiuni de utilizare
Turbotrimmer cu baterie

TR Kullanma Kılavuzu
Akülü Turbo Tirpan

BG Инструкция за експлоатация
Акумулаторен Турботриммер

AL Manual përdorimi
Kositëse bari turbo me bateri

EST Kasutusjuhend
Akuga turbotrimmer

LT Eksploatavimo instrukcija
Akumuliatorinė turbo žoliapjovė

LV Lietošanas instrukcija
Turbotrimmeris ar akumulatoru

GARDENA EasyCut Li-18/23 R, ComfortCut Li-18/23 R



Toto je překlad originálního německého návodu k obsluze. Přečtěte si prosím pečlivě návod k obsluze a dodržujte jeho pokyny. Seznamte se pomocí tohoto návodu na provoz s výrobkem, jeho správným používáním a bezpečnostními pokyny.



Z bezpečnostních důvodů nesmějí výrobek používat děti, mladiství do 16-ti let a osoby, které nejsou seznámeny s tímto návodem na provoz. Osoby s omezenými fyzickými nebo psychickými schopnostmi smí tento výrobek používat pouze pod dohledem oprávněné osoby nebo když s ním byly seznámeny. Děti musí být pod dozorem, aby bylo zajištěno, že si s výrobkem nehrají. Příklad nikdy nepoužívejte, pokud jste unavení nebo nemocní nebo jste pod vlivem alkoholu, drog či léků.

Obsah:

→ Tento návod k obsluze prosím pečlivě uložte.

1. Oblast využití turbotrimmeru GARDENA	132
2. Bezpečnostní pokyny	132
3. Montáž	134
4. Uvedení do provozu	135
5. Obsluha	136
6. Uvedení mimo provoz	138
7. Údržba	138
8. Odstraňování poruch	139
9. Nabízené příslušenství	140
10. Technické údaje	140
11. Servis/záruka	141

1. Oblast využití turbotrimmeru GARDENA

Určení:

Turbotrimmer GARDENA je určen pro stříhání trávníků a travnatých ploch v soukromých okrasných i užitkových zahradách.

Přístroj není určen k použití ve veřejných zařízeních, parcích a sportovištích a na silnicích a rovněž není určen pro práci v zemědělství a lesnickém průmyslu.

Pozor:



Turbotrimmer GARDENA se kvůli riziku poranění nesmí používat ke stříhání živých plotů nebo k drcení ve smyslu kompostování.

2. Bezpečnostní pokyny

→ Dodržujte prosím bezpečnostní pokyny uvedené na trimmeru.



POZOR!

→ Před uvedením přístroje do provozu si přečtěte návod k použití.

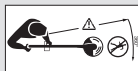

NEBEZPEČÍ!

Zranění třetích osob!

→ Nedovolte třetím osobám pohybovat se v prostoru, kde pracujete s trimmerem.



NEBEZPEČÍ!

→ Chraňte trimmer před deštěm a vlhkem!





POZOR! Poranění očí a uší!
→ Používat ochranu očí a sluchu!

Kontrola před každým zapnutím turbotrimmeru

- Před každým použitím proveďte vizuální kontrolu turbotrimmeru.
- Zkontrolujte, zda nejsou ucpané větrací průduchy.

Trimmer nepoužívejte, pokud je poškozen nebo pokud jsou poškozeny nebo opotřebovány bezpečnostní zařízení (vypínač, bezpečnostní krytování) a/nebo držák nožů.

- Nikdy nevypínejte bezpečnostní komponenty.
- Před začátkem sekání zkontrolujte trávník. Odstraňte případná cizí tělesa. Také v průběhu práce dávejte pozor na cizí tělesa (např. větve, provazy, dráty, kameny ...).
- Pokud byste přesto při práci narazili na překážku, vypněte prosím trimmer a vytáhněte akumulátor. Odstraňte překážku; zkontrolujte trimmer, zda není eventuálně poškozen, a v případě potřeby ho nechte opravit.

Použití / Odpovědnost



POZOR!
Přístroj pracuje s doběhem!
→ Ruce a nohy udržovat mimo pracovní oblast, dokud se řezací nůž nezastaví!

Turbotrimmer může způsobit vážná zranění!

- Používejte turbotrimmer výhradně k tomu účelu, k jakému je určen dle tohoto návodu k použití.

Jste zodpovědní za bezpečnost v pracovní oblasti (rádius 2 metry).

- Dbejte na to, aby se v blízkosti nebezpečné oblasti (rádius 15 m) nenacházely žádné jiné osoby (obzvláště děti) a zvířata.

Po použití vytáhnout akumulátor, a pravidelně kontrolovat, zda není trimmer – obzvláště držák nože – poškozen a v případě potřeby ho nechat odborně opravit.

- Používejte prostředky na ochranu očí nebo ochranné brýle!
- Pro ochranu Vašich nohou noste pevnou obuv a dlouhé kalhoty. Prsty a nohy udržujte mimo oblast plastového nože – obzvláště při uvádění do provozu!
- Při práci stůjte na bezpečném a pevném místě.

Při chůzi dozadu buďte velmi opatrní, hrozí nebezpečí pádu!

- Pracujte pouze za dobré viditelnosti.

Přerušení práce

- Nikdy nenechávejte ležet trimmer bez dohledu na pracovním místě.
- Pokud přerušíte práci, vytáhněte akumulátor a uložte trimmer na bezpečném místě.
- Máte-li přerušit Vaši práci, abyste přešli na jinou pracovní oblast, trimmer bezpodmínečně vypněte, počkejte na klidový stav pracovního nástroje a vytáhněte akumulátor. Trimmer noste za předvnohou rukojeť.

Pozor na vlivy okolí

- Seznamte se dobře s okolím, ve kterém budete pracovat, a všimněte si možných nebezpečí, která byste mohli kvůli hluku při sekání přeslechnout.
- Nikdy nepoužívejte trimmer při hrozící bouřce, za deště nebo ve vlhkém či mokřem prostředí.

Akumulátor bezpečnost

- Dbejte bezpečnostních pokynů umístěných na akumulátoru.



NEBEZPEČÍ POŽÁRU! Zkrat!

- Kontakty akumulátoru nepropojovat kovovými díly.



NEBEZPEČÍ POŽÁRU!

Akumulátor, který se má nabíjet, musí být během nabíjení položen na nehořlavé, teplu odolné a nevodivé podložce. Leptavé, hořlavé a snadno zápalné předměty odstranit z blízkosti nabíječky a akumulátoru. Nabíječku a akumulátor během nabíjení nezakrývat. Při vývinu kouře nebo při ohni vytáhnout nabíječku okamžitě ze sítě.



NEBEZPEČÍ EXPLOZE!

Akumulátor chraňte před horkem a ohněm. Neodkládejte jej na topná tělesa, ani jej nevystavujte po delší dobu přímému slunečnímu záření.



Nepoužívejte nabíječku venku.

- Nikdy nevystavujte nabíječku vlhkosti nebo moku.

Používejte akumulátor pouze při teplotách mezi 0 °C až + 40 °C.

Akumulátor, který již není schopen funkce, musí být zlikvidován podle předpisů. Nesmí být odeslán poštou. Pro další pokyny se prosím obraťte na vaše místní provozy na likvidaci odpadů.

Nabíjecí kabel se musí pravidelně kontrolovat, zda není poškozený nebo starý (lámavost) a smí se používat pouze v bezvadném stavu.

Dodávaná nabíječka se smí používat pouze k nabíjení dodávaného akumulátoru.

Baterie, které nejsou dobíjecí, se nesmí s touto nabíječkou nabíjet (nebezpečí požáru).

Během nabíjení nesmí být trimmer provozován.

Akumulátor nabíjejte při teplotách mezi 0 °C až 45 °C.

Po velké zátěži nechte akumulátor nejdříve ochladit.

Smí být používány pouze originální akumulátory GARDENA.

Skladování

Trimmer se nesmí skladovat při teplotě vyšší než 35 °C nebo na přímém slunečním světle.

Trimmer neskladujte na místech se statickou elektřinou.

3. Montáž

Montáž trimmru:

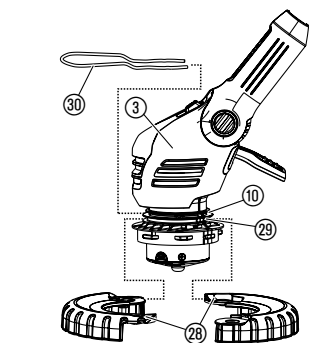
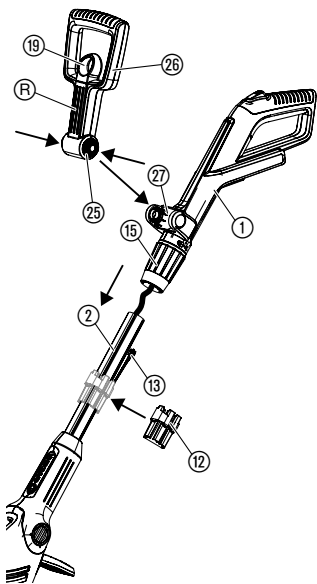

POZOR!

Držadlo smí být namontováno pouze tehdy, je-li kabel mezi madlem a násadou v bezvadném stavu. Pokud je kabel poškozen, nesmí být držadlo namontováno. V takovém případě kontaktujte servis GARDENA.



POZOR!

Trimmer smí být provozován jen s namontovaným ochranným krytem ⑩.

1. Držadlo ① vyndat opatrně z obalu společně s násadou ②. Přitom nesmí být kabel vystaven žádnému tahu.
2. Ujistěte se, že je svěrné pouzdro ⑮ otevřeno (Symbol otevřeného zámku).
3. Držadlo ① nasunout na násadu ② tak, až slyšitelně zaklapne. Přitom nesmí být kabel zkroucen nebo sevřen.
4. Zatažením za rukojeť ① zkontrolovat, zda dosedla pevně na násadu ②. Rukojeť ① a násada ② již nemohou být montovány odděleně.
5. Svěrné pouzdro ⑮ natočit (symbol uzavřeného zámku).
6. Přitáhnout blokování ⑲ přidavné rukojeti ⑳, obě spony ㉔ zatlačit do přidavného držadla ㉕ a to drážkami ㉖ dopředu, zasunout do úchytu ㉗.
7. Jen pro typ 9825: Obě poloviny oběžného kola ㉘ položit okolo spodní drážky ㉙ hlavy trimmru ③ a uzavřít tak, až slyšitelně zaklapnou.
8. Třímen pro ochranu rostlin ㉚ zasunout zepředu do horní drážky ㉛ hlavy trimmru ③. Přitom dbát na to, aby se mohlo oběžné kolo ㉘ volně otáčet (tzn. zasunout třímen smyčkou nahoru).

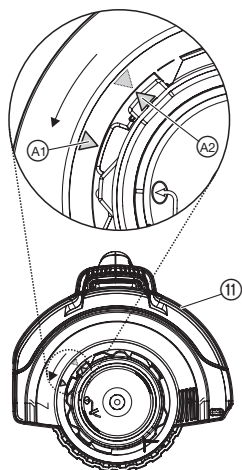

9. Ochranný kryt (11) nasadit na hlavu trimmeru (3).
10. Ochranný kryt (11) natočit tak, až ho lze úplně dotlačit (obě šipky (A1), (A2) leží proti sobě).
11. Ochranný kryt (11) otočit proti směru pohybu hodinových ručiček až slyšitelně zaklapne.
12. Zásobník (12) na otevřené straně lehce rozšířit a nasunout na násadu (2).
13. Až 6 plastových nožů (13) nasunout do zásobníku (12) vždy tak, až je nůž sevřen.

V rozsahu dodávky je 20 plastových nožů a jeden zásobník na náhradní nože. V zásobníku může být uloženo až 6 náhradních nožů.

Pokyny pro montáž nože do držáku nože viz 8. Odstraňování poruch "Výměna plastového nože".

4. Uvedení do provozu

Nabíjení akumulátoru:

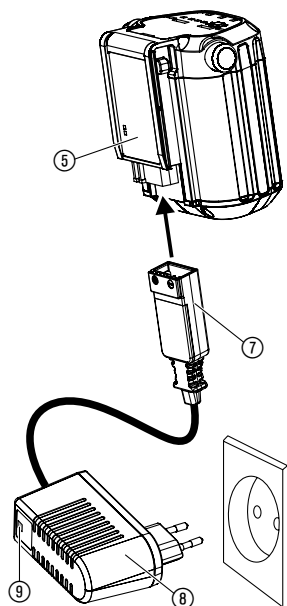
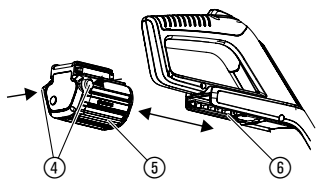

POZOR!

Přepětí ničí akumulátor a nabíječku.

→ Dbejte správného napětí v síti.

Před prvním použitím se musí částečně nabitý akumulátor plně nabít. Doba nabíjení (při prázdném akumulátoru) viz 10. Technické údaje.

Lithiový akumulátor je možné dobíjet kdykoliv a nabíjení se může kdykoliv přerušit, aniž by se akumulátor poškodil (bez paměťového efektu).

1. Zmačknout obě odblokovací tlačítka (4) a akumulátor (5) vytáhnout z úchytu akumulátoru (6) na rukojeti.
2. Zastrčte zástrčku nabíjecího kabelu (7) do akumulátoru (5).
3. Zastrčte zástrčku akumulátoru (8) do elektrické zásuvky.

Kontrolka nabíjení (9) na nabíječce bliká zeleně v sekundovém intervalu: Akumulátor se nabíjí.

Kontrolka nabíjení (9) na nabíječce svítí zeleně: Akumulátor je plně nabit.

(Doba nabíjení viz 10. Technické údaje).

Indikátor stavu nabití během nabíjení:

nabito na 100 % L1, L2 a L3 svítí.

nabito na 66 – 99 % L1 a L2 svítí, L3 bliká.

nabito na 33 – 65 % L1 svítí, L2 bliká.

nabito na 0 – 32 % L1 bliká.

Během nabíjení pravidelně kontrolovat, jak nabíjení probíhá.

4. Když je nabíjení ukončeno, oddělit akumulátor (5) od nabíječky (8). Nejprve oddělit akumulátor (5) od nabíječky (8) a pak vytáhnout nabíječku (8) ze sítě.
5. Akumulátor (5) zasunout do úchytu akumulátoru (6) na rukojeti tak, až slyšitelně zaklapne.

Vyvarujte se hloubkového vybití:

Pokud je akumulátor prázdný, vypne ochrana proti nadměrnému vybití automaticky přístroj, aby zabránila přílišnému vybití akumulátoru. Aby se plně nabitý akumulátor nevybil přes nabíječku vytaženou ze sítě, musí být akumulátor po nabití vyjmut z nabíječky. Pokud je akumulátor skladován déle než rok, musí být znovu plně nabit. Pokud byl akumulátor nadměrně vybit, bliká kontrolka nabíjení ⑨ na začátku nabíjení rychle (2. krát za sekundu). Pokud kontrolka nabíjení ⑨ bliká rychle i po 10 minutách, došlo k poruše (viz 8. Odstraňování poruch). Pokud bliká poruchová kontrolka LED ⑩ na akumulátoru, došlo k poruše (viz 8. Odstraňování poruch). V případě úplně vybitého akumulátoru může trvat přibližně 20 minut, než je zobrazen stav nabití pomocí LED na akumulátoru. Proces nabíjení je však trvale indikován blikající LED ⑨ na nabíječce.

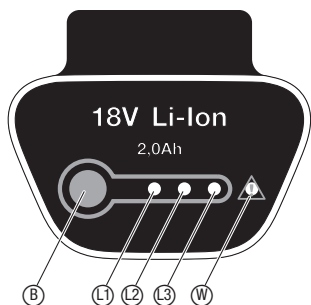

Indikátor stavu nabití během provozu:

→ **Stlačit tlačítko ⑨ na akumulátoru.**

nabito na 66 – 99 % L1, L2 a L3 svítí.

nabito na 33 – 65 % L1 a L2 svítí.

nabito na 10 – 32 % L1 svítí.

nabito na 1 – 9 % L1 bliká.

nabito na 0 % Žádná indikace.

5. Obsluha

NEBEZPEČÍ!



Hrozí nebezpečí úrazu v případě, že se trimmer při uvolnění startovacího tlačítka nevypne!

→ **Nepřemostujte bezpečnostní a spínací prvky (např. převázáním rozběhového tlačítka k rukojeti)!**

Nebezpečí poranění!

→ **Před každým nastavováním pracovní polohy, délky násady, přídatného držadla nebo třmenu pro ochranu rostlin vyjmout akumulátor!**

Nastavení pracovní polohy:

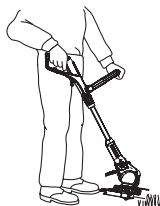

Pracovní poloha 1:
Standardní trimování

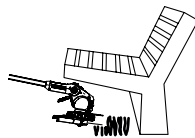

Pracovní poloha 2:
Trimování pod
překážkami



Pracovní poloha 3:
Svislé trimování
přechýlujících hran
trávníku

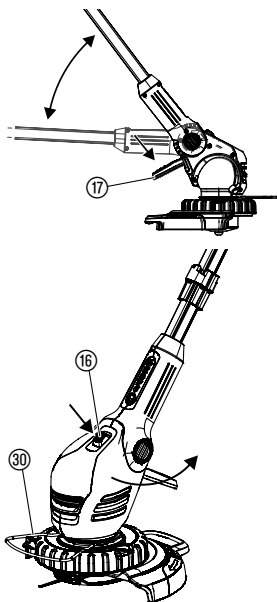

Pracovní poloha 1:

Pro standardní trimování.

Pracovní poloha 2:

1. Stlačit nožní pedál 17 a násadu sklopit dolu do požadované pracovní polohy.
2. Pustit nožní pedál 17 a násadu nechat zaaretovat.

POZOR! V pracovních polohách 1 + 2 vyloučit kontakt hlavy trimmeru se zemí.

Pracovní poloha 3 (Jen pro typ 9825):

Při pracovní poloze 3 musí být násada v nejvyšší (nejdelší) poloze!

1. Trimen pro ochranu rostlin 30 otočit o 90° do parkovací polohy tak, až zaklapne.
2. Stlačit nožní pedál 17 a násadu vytáhnout do nejvyšší polohy.
3. Stlačit tlačítko 16 a hlavu trimmeru otočit z polohy 0° o 90° tak, až zaklapne.
4. Trimmer vést pojezdovým kolem po hraně trávníku.

POZOR! Trimmer smí být použit jen tehdy, pokud je hlava trimmeru zaklapnuta v polohách na 0° nebo 90°.

Nastavení trimmeru podle tělesné výšky:

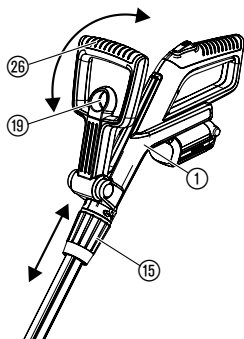

Nastavení ramínka na ochranu rostlin:

Nastavení délky násady:

→ Uvolnit svěrné pouzdro 15, rukojeť 1 vysunout do požadované délky násady a svěrné pouzdro 15 opět dotáhnout.

Svěrné pouzdro 15 musí být utaženo tak, aby násadou nešlo posouvat.

Nastavení přidavné rukojeti:

→ Přitáhnout blokování 19 přidavné rukojeti 26, přidavnou rukojeť 26 nastavit na požadovaný sklon a blokování 19 opět pustit.

Když je trimmer správně nastaven k velikosti těla, je držení těla přímé a hlava trimmeru v pracovní poloze 1 je lehce skloněna vpředu.

→ Trimmer držet za rukojeť 1 a pomocnou rukojeť 26 tak, aby byla hlava trimru skloněna lehce dopředu.

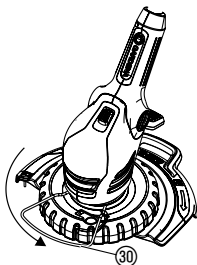

Pracovní pozice

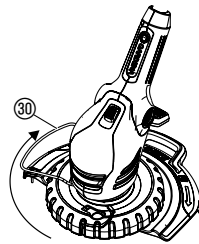

Parkovací pozice

→ Otočte ramínko na ochranu rostlin 30 o 90° do požadované polohy až zapadne.

Startování trimmeru:

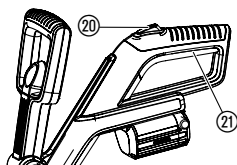

Zapnutí trimmeru:

1. Zmáčkněte blokovací tlačítko ⑳ a přidržte jej a zároveň zmáčkněte startovací tlačítko ㉑ na rukojeti.
2. Blokovací tlačítko ⑳ povolte.

Vypnutí trimmeru:

→ Povolte startovací tlačítko ㉑ na rukojeti.

6. Uvedení mimo provoz

Skladování:

Přístroj uchovávejte mimo dosah dětí.

1. Nabijte akumulátor.
2. Trimmer skladujte na suchém místě chráněném před mrazem.

Doporučení:

Trimmer může být zavěšen za rukojeť. Při skladování v zavěšené poloze není hlava trimru zbytečně zatěžována.

Likvidace:

(podle RL 2012/19/EU)



Přístroj nelze přiložit k normálnímu domovnímu odpadu, nýbrž se musí zlikvidovat odborně.

→ Důležité: přístroj zlikvidujte přes Vaše komunální likvidační středisko.

Likvidace akumulátorů:



Li-ion

GARDENA Li-akumulátory obsahují lithium-ionové články, které se po skončení své životnosti nesmí přiložit k normálnímu domovnímu odpadu.

Důležité:

Odbornou likvidaci přebírá obchodník GARDENA nebo komunální likvidační místo.

1. Lithiový akumulátor úplně vybijte.
2. Lithiový akumulátor odborně zlikvidujte.

7. Údržba

NEBEZPEČÍ!



Nebezpečí pořezání nožičkem!

→ Před údržbou trimmeru vždy odejmout akumulátor!

Nebezpečí úrazu a věcných škod!

→ Trimmer nečistit vodou nebo vodním paprskem (zejména ne pod vysokým tlakem)!

Čištění trimmeru:

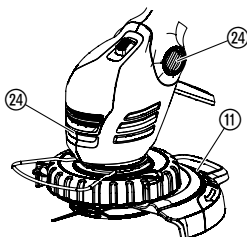

Přívod ochlazovacího vzduchu musí být vždy volný – nesmí být znečištěný.

→ Po každém použití vyčistit všechny pohyblivé díly, zejména odstranit zbytky trávy a nečistot z krytu ㉓ a z větracích otvorů ㉑.

8. Odstraňování poruch

NEBEZPEČÍ!
Pořezání!



Nebezpečí pořezání nožikem!

→ V případě poruch akumulátor ihned vyjmout!

Výměna plastového nože:

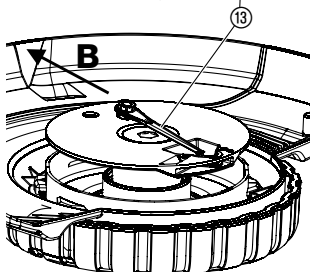
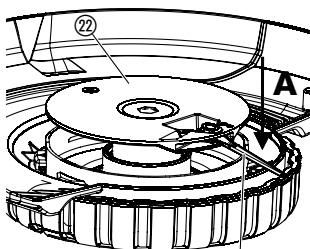

NEBEZPEČÍ! Pořezání nožikem!

→ Nikdy nepoužívejte kovové řezací prvky nebo náhradní díly a příslušenství, které nejsou firmou GARDENA doporučeny.

Nože smí být opotřebeny maximálně na polovinu délky. Smí se používat pouze original GARDENA-náhradní nožiky. Náhradní nožiky je možné objednat u Vašeho obchodníka GARDENA nebo přímo v servisu GARDENA.

• GARDENA náhradní nožiky pro turbotrimmer

č.v. 5368

Demontáž plastového nože:

1. Trimmer otočit (překlopit).
2. Konec nožiku lehce zmáčkněte směrem dolů (A), nožik 13 vnitřkem vysuňte z držáku nožiku 22 (B) a vytáhněte.

Montáž plastového nože:

→ Nový nožik 13 nasuňte zevnitř do kovového zářezu v držáku nožiku 22 až na doraz.

Je-li nový nožik správně vložený, dá se s ním lehce pohybovat.

Porucha	Možná příčina	Odstranění
Trimmer neseká nebo seká špatně	Nožik je opotřebovaný nebo příliš krátký.	→ Vyměňte nožik.
	Nožik je zlomený.	→ Vyměňte nožik.
Trimmer silně vibruje	Nůž je silně opotřeben a vytváří nevyvážek.	→ Vyměňte nožik.
Trimmer se nerozběhne	Prázdný akumulátor.	→ Nabijte akumulátor (viz 4. Uvedení do provozu).
	Nesprávně nasazený akumulátor na rukojeti.	→ Nasadte akumulátor na rukojeť tak, aby zářezky zapadly.
	Zablokování motoru.	→ Odstranit příčinu zablokování a přístroj znovu nastartovat.
Trimmer se zastavil. Bliká poruchová kontrolka-LED ⑩	Přetížení baterie.	→ Počkat 10 sek. Stlačit tlačítko ⑩ na akumulátoru a přístroj znovu spustit.
	Došlo k překročení dovolené provozní teploty.	→ Akumulátor nechat na asi 15 min. ochladit. Stlačit tlačítko ⑩ na akumulátoru a přístroj znovu spustit.
Kontrolka nabíjení ⑨ na nabíječe nesvítí	Nabíječka nebo nabíjecí kabel nejsou správně zastrčeny.	→ Nabíječku a nabíjecí kabel správně zasunout.

Porucha	Možná příčina	Odstranění
Kontrolka nabíjení ⑨ na nabíječe bliká rychle (2-krát za sekundu)	Chyba nabíjení.	→ Nabíječku vytáhnout a opět zasunout.
Trimmer se zastavil. Svítil výstražná kontrolka LED ⑩	Chyba akumulátoru/ akumulátor vadný.	→ Stlačit tlačítko ⑪ na akumulátoru a přístroj znovu spustit.
Akumulátor se nedá nabít	Vadný akumulátor.	→ Vyměňte akumulátor (č.v. 9840).

Smí být použit pouze originální náhradní akumulátor GARDENA BLi 18 (č.v. 9840).
Tento je k dostání u obchodníků GARDENA nebo v servisu GARDENA.



V případě jiných poruch prosíme o kontaktování servisu GARDENA.
Opravy smí provádět pouze servisy GARDENA nebo GARDENOU autorizovaní
odborní projekci.

9. Nabízené příslušenství

GARDENA vyměnitelný akumulátor BLi 18	Akumulátor pro přídavný běh nebo pro výměnu s kapacitou 2,0 Ah.	č.v. 9840
GARDENA náhradní nůž pro turbotrimmer		č.v. 5368
GARDENA náhradní držák nožů	Lze získat prostřednictvím GARDENA Service.	

10. Technické údaje

Turbotrimmer	EasyCut Li-18/23 R (č.v. 9823)	ComfortCut Li-18/23 R (č.v. 9825)
Šířka záběru	230 mm	230 mm
Počet otáček držáku nože	cca 9300 ot./min	cca 9300 ot./min
Váha včetně akumulátoru	cca 2,8 kg	cca 3,1 kg
Emisní charakteristika vztážená k pracovnímu L _{pa} ¹⁾ Nejistota k _{pa}	68 dB (A) 3 dB (A)	68 dB (A) 3 dB (A)
Hladina akustického výkonu L _{WA} ²⁾ Nejistota k _{WA}	naměřená 83 dB (A) / zaručená 88 dB (A) 4,5 dB (A)	naměřená 82 dB (A) / zaručená 86 dB (A) 4,2 dB (A)
Hodnota vibrací na rukojeti a _{whw} ³⁾ Nejistota k _a	< 2,5 m/s ² 1,5 m/s ²	< 2,5 m/s ² 1,5 m/s ²
Akumulátor	Lithium-Ionen (18 V)	
Kapacita akumulátoru	2,0 Ah	
Čas potřebný k nabití akum.	cca 3 h 80 % / cca 5 h 100 %	
Doba chodu naprázdno	cca 50 min. (při plném akum.)	

Nabíječka

Síťové napětí	230 V / 50 – 60 Hz
Max. výstupní proud	600 mA
Výstupní napětí	18 V (DC)

Metoda měření ¹⁾ DIN EN 60335-2-91 ²⁾ RL 2000/14/EG ³⁾ DIN EN 786. Hodnota vibrací na rukojeti byla měřena podle normovaných zkušebních postupů a může se používat k porovnání jednoho elektrického přístroje s jiným. Může se použít také k počátečnímu odhadu. Hodnota vibrací na rukojeti se může lišit během skutečného používání elektrického přístroje.

11. Servis/Záruka

Záruka:

V případě uplatnění záruky jsou pro vás servisní práce zdarma.

GARDENA poskytuje na tento výrobek 2 roky záruky (ode dne prodeje). Tato záruka se vztahuje na všechny podstatné nedostatky přístroje, které byly prokazatelně způsobeny vadami materiálu nebo chybami při výrobě. Záruka je zajišťována dodáním náhradního funkčního přístroje nebo bezplatnou opravou zasláného přístroje podle naší volby, jsou-li zaručeny následující podmínky:

- S přístrojem se zacházelo odborně a dle doporučení návodu k používání.
 - Nedošlo k pokusu o opravu přístroje prodejcem ani třetí osobou.
- Opotřebitelné díly – nožiky i držák nožů – jsou ze záruky vyloučeny.

Tato záruka poskytovaná výrobcem se netýká nároků na záruku existujících vůči obchodníkovi příp. prodejci.

V případě uplatnění záruky pošlete, prosím, vyplaceně vadný přístroj s kopií prodejního dokladu a s popisem závady na adresu servisu, která je uvedena na zadní straně. Po provedení opravy vám přístroj zdarma pošleme zpět.

Smluvní servisní střediska CZ:

NOBUR s.r.o.
Průmyslová 14/1515
110 00 Praha 10
tel.: 242 405 291
fax: 242 405 293
email.: servis@nobur.cz
www.nobur.cz

Milan Záhumenský – JIRAMI
Lidická 18
715 00 Ostrava-Vítkovice
tel.:596 615 037
mobil.: 603 519 774
fax: 595 626 557
email.: jirami@seznam.cz
www.jirami.cz

Ing. Tomáš Vajčner
Vlárská 22
627 00 Brno
tel.:731 150 017
email.: prodej@egardena.cz
www.egardena.cz

KIS PLUS v.o.s.
Želetická 305/3
412 01 Litoměřice
tel.:416 715 511, 416 715 523
fax: 416 739 115
email.: info@kisplus.cz
www.kisplus.cz

D Produkthaftung

Wir weisen ausdrücklich darauf hin, dass wir nach dem Produkthaftungsgesetz nicht für durch unsere Geräte hervorgerufene Schäden einzustehen haben, sofern diese durch unsachgemäße Reparatur verursacht oder bei einem Teileaustausch nicht unsere originale GARDENA Teile oder von uns freigegebene Teile verwendet wurden und die Reparatur nicht vom GARDENA Service oder dem autorisierten Fachmann durchgeführt wird. Entsprechendes gilt für Ergänzungssteile und Zubehör.

GB Product Liability

We expressly point out that, in accordance with the product liability law, we are not liable for any damage caused by our units if it is due to improper repair or if parts exchanged are not original GARDENA parts or parts approved by us, and, if the repairs were not carried out by a GARDENA Service Centre or an authorised specialist. The same applies to spare parts and accessories.

F Responsabilité

Nous vous signalons expressément que GARDENA n'est pas responsable des dommages causés par ses appareils, dans la mesure où ces dommages seraient causés suite à une réparation non conforme, dans la mesure où, lors d'un échange de pièces, les pièces d'origine GARDENA n'auraient pas été utilisées, ou si la réparation n'a pas été effectuée par le Service Après-Vente GARDENA ou l'un des Centres SAV agréés GARDENA. Ceci est également valable pour tout ajout de pièces et d'accessoires autres que ceux préconisés par GARDENA.

NL Productaansprakelijkheid

Wij wijzen er nadrukkelijk op, dat wij op grond van de wet aansprakelijkheid voor producten niet aansprakelijk zijn voor schade ontstaan door onze apparaten, indien deze door onvakkundige reparatie veroorzaakt zijn, of er bij het uitwisselen van onderdelen geen gebruik gemaakt werd van onze originele GARDENA onderdelen of door ons vrijgegeven onderdelen en de reparatie niet door de GARDENA technische dienst of de bevoegde vakman uitgevoerd werd. Ditzelfde geldt voor extra-onderdelen en accessoires.

S Produktansvar

Tillverkaren är inte ansvarig för skada som orsakats av produkten om skadan beror på att produkten har reparerats felaktigt eller om, vid reparation eller utbyte, andra än Original GARDENA reservdelar har använts. Samma sak gäller för kompletteringsdelar och tillbehör.

DK Produktansvar

Vi gør udtrykkeligt opmærksom på, at vi i henhold til produktansvarsloven ikke er ansvarlige for skader forårsaget af vores udstyr, såfremt det sker på grund af uautoriserede reparationer eller hvis dele er skiftet ud og der ikke er anvendt originale GARDENA dele eller dele godkendt af os, eller hvis reparationerne ikke er udført af GARDENA-service eller en autoriseret fagmand. Det samme gælder for ekstra udstyr og tilbehør.

FI Tuotevastuu

Korostamme nimenomaan, että tuotevastuulain nojalla emme ole vastuussa laitteistamme johtuneista vahingoista, mikäli nämä ovat aiheutuneet epäasianmukaisesta korjauksesta tai osia vaihdettaessa ei ole käytetty alkuperäisiä GARDENA-varaosia tai hyväksymiämme osia ja korjauksen on suorittanut muu kuin GARDENA-huoltokeskus tai valtuuttamamme ammattihenkilö. Tämä pätee myös lisäksiin ja lisävarusteisiin.

I Responsabilità del prodotto

Si rende espressamente noto che, conformemente alla legislazione sulla responsabilità del prodotto, non si risponde di danni causati da nostri articoli se originati da riparazioni eseguite non correttamente o da sostituzioni di parti effettuate con materiale non originale GARDENA o comunque da noi non approvato e, in ogni caso, qualora l'intervento non venga eseguito da un centro assistenza GARDENA o da personale specializzato autorizzato. Lo stesso vale per le parti complementari e gli accessori.

E Responsabilidad de productos

Advertimos que conforme a la ley de responsabilidad de productos no nos responsabilizamos de daños causados por nuestros aparatos, siempre y cuando dichos daños hayan sido originados por arreglos o reparaciones indebidas, por recambios con piezas que no sean piezas originales GARDENA o bien piezas no autorizadas por nosotros, así como en aquellos casos en que la reparación no haya sido efectuada por un Servicio Técnico GARDENA o por un técnico autorizado. Lo mismo es aplicable para las piezas complementarias y accesorios.

P Responsabilidade sobre o produto

Queremos salientar que segundo a lei da responsabilidade do fabricante, nós não nos responsabilizaremos por danos causados pelo nosso equipamento, quando estes ocorrerem em decorrência de reparações inadequadas ou da substituição de peças por peças não originais da GARDENA, ou peças não autorizadas.

A responsabilidade tornar-se-à nula também depois de reparações realizadas por oficinas não autorizadas pela GARDENA. Esta restrição valerá também para peças adicionais e acessórios.

PL Odpowiedzialność za produkt

Zwracamy Państwu uwagę, że nie ponosimy odpowiedzialności za uszkodzenia naszych maszyn, bądź szkody spowodowane ich wadliwym funkcjonowaniem, powstałe na skutek nieprawidłowo przeprowadzonych napraw lub użycia nieoryginalnych części zamiennych. Naprawy winny być przeprowadzane tylko przez punkty serwisowe Husqvarna lub autoryzowane serwisy. Dotyczy to również części uzupełniających i oprzyrządowania.

H Termékszavatosság

Nyomatékosan utalunk arra a tényre, hogy a termékszavatossági törvény szerint nem kell jótállást vállalnunk azokra a károkra, amelyeket nem a mi készülékeink okoztak, ha ezeket álszzerűtlen javítás okozta vagy egy alkatrész kicserélésénél nem a mi eredeti GARDENA alkatrészeinket vagy általunk engedélyezett alkatrészeket használtak fel és a javítást nem a GARDENA szerviz vagy egy erre felhatalmazott szakember végezte. Hasonlóképpen érvényes ez a kiegészítő alkatrészekre és tartozékokra is.

CZ Odpovědnost za výrobek

Výslovně upozorňujeme na to, že podle zákona o odpovědnosti za výrobek neneseme odpovědnost za škody způsobené našimi přístroji, pokud byly způsobené neodbornou opravou nebo použitím jiných než našich originálních náhradních dílů GARDENA nebo námi schválených dílů a neprovedením opravy servisem GARDENA nebo autorizovaným odborníkem. Odpovídající platí i pro doplňkové díly a příslušenství.

SK Predmet záruky

Upozorňujeme dôrazne na to, že podľa zákona o poskytovaní záruk nezodpovedáme za škody spôsobené našimi výrobkami, v prípade, že boli boli vyvolané neodbornými opravami, výmenou dielcov, ktoré nepatria k originálnym dielom GARDENA alebo neboli nami schválené a rovnako boli spôsobené servisnými zásahmi, ktoré neboli vykonané servisom GARDENA alebo autorizovaným odborníkom. Rovnako to platí pre doplnky a príslušenstvo.

GR Ευθύνη για το προϊόν

Σας υπενθυμίζουμε ρητά, ότι σύμφωνα με το νόμο περί ευθύνης για τα προϊόντα δεν ευθυνόμαστε για ενδεχόμενες βλάβες που προκαλούνται από τις συσκευές μας, εφόσον οφείλονται σε μία ακατάλληλη επισκευή ή σε μια αντικατάσταση τμημάτων για την οποία δεν έχουν χρησιμοποιηθεί τα πρωτότυπα ανταλλακτικά της GARDENA ή τα από μας εγκεκριμένα ανταλλακτικά και σε περίπτωση που δεν εκτελείται η επισκευή από το Τμήμα Εξυπηρέτησης Πελατών της GARDENA ή από έναν εξουσιοδοτημένο εξειδικευμένο τεχνίτη. Το ίδιο ισχύει για εξαρτήματα και συμπληρωματικά τμήματα.

SLO Jamstvo za izdelek

Pismo poudarjamo, da po zakonu jamstva za izdelek nismo odgovorni za škodo, ki bi nastala zaradi uporabe našega izdelka, prav tako tudi ne za škodo ki bi nastala zaradi nepravilnega popravila izdelka ali pri napačni zamenjavi delov, ki niso originalni deli GARDENA ali pri uporabi z naše strani potrjenih delov, ki pa niso bili vgrajeni v servisu GARDENA ali v naši pooblašteni servisni službi. Enako velja tudi za nadomestne dele in opremo.

HR Odgovornost za proizvod

Izričito napominjemo da u skladu sa Zakonom o odgovornosti za proizvode nismo odgovorni za štete uzrokovane našim uređajima ako su one izazvane nestručnim popravkom ili u slučaju zamjene dijelova nisu korišteni originalni GARDENA dijelovi ili dijelovi koje smo odobrili i popravak nije izvršio GARDENA servis ili ovlašteni stručnjak. Isto vrijedi i za dodatne dijelove i pribor.

RO Responsabilitatea legala a produsului

Menționăm în mod expres ca, în concordanță cu responsabilitatea legală a produsului, nu suntem răspunzători de nici un accident provocat de produsele noastre dacă se datorează reparării necorespunzătoare sau dacă piesele de schimb nu sunt originale GARDENA sau aprobate de GARDENA, sau dacă reparațiile nu au fost efectuate de un Centru de Service GARDENA sau un specialist autorizat. Aceleași prevederi se aplică și pieselor de schimb și accesoriilor.

BG Отговорност за качество

Изрично подчертаваме, че съгласно закона за отговорност за качество, ние не носим отговорност за вредите причинени от нашите уреди, ако същите са причинени от неправилен ремонт или при подмяната на части не са използвани оригинални части на GARDENA или части одобрени от нас и ремонта не е извършен от сервиз на GARDENA или оторизиран специалист. Същото важи за допълнителните части и принадлежности.

EST Tootevastutus

Juhime teie tähelepanu sellele, et tootevastutuseseaduse kohaselt ei vastuta meie seadmete poolt põhjustatud kahjude eest, kui need on tekkinud asjatundmatu paranduse tagajärjel või kui detaili vahetamisel ei kasutatud GARDENA originaalvaruosi ega meie poolt kasutada lubatud varuosia ja kui parandustöid ei ole teinud GARDENA klienditeenindusspetsialistid ega meie volitatud spetsialistid. Sama kehtib lisadetailide ja tarvikute kohta.

LT Atsakomybė už produkciją

Nurodome, kad remdamiesi Atsakomybės už produkciją įstatymu, neataskome už nuostolius, sukeltus mūsų prietaisy, jei jie atsirado dėl netinkamo remonto, arba, jei keičiant dalis, buvo naudojamasi neoriginalios GARDENA dalys arba dalys, kurių mes neleidome naudoti, o remontą atliko ne GARDENA servisas arba neįgaliotasis specialistas. Tas pats galioja papildomoms dalims ir priedams.

LV Produkta atbildība

Mēs skaidri norādām uz to, ka saskaņā ar Produktu atbildības likumu, mēs neatbildam par mūsu iekārtu radītiem zaudējumiem, ciktāl tos ir izraisījis neatbilstošs remonts vai daļu nomaiņa ar neoriģinālām GARDENA daļām vai ne ar mūsu norādītajām detaļām un remontu nav veicis GARDENA serviss vai pilnvarots speciālists. Tas pats attiecas uz papildinošajām daļām un piederumiem.

<p>D EG-Konformitätserklärung Der Unterzeichnete Husqvarna AB, 561 82 Huskvarna, Sweden bestätigt, dass die nachfolgend bezeichneten Geräte in der von uns in Verkehr gebrachten Ausführung die Anforderungen der harmonisierten EU-Richtlinien, EU-Sicherheitsstandards und produktspezifischen Standards erfüllen. Bei einer nicht mit uns abgestimmten Änderung der Geräte verliert diese Erklärung ihre Gültigkeit.</p>	<p>H EU-Megfelelőeségi nyilatkozat Alulírott, a Husqvarna AB, 561 82 Huskvarna, Sweden igazolja azt, hogy az alábbiakban megnevezett készülékek, az általunk forgalomba hozott kivételben teljesítik a harmonizációs EU-irányelvek, az EU biztonsági szabványok és a termékre jellemző szabványok követelményeit. Ha a készülékeken a mi beleegyezésünk nélkül változtatást végeznek, akkor ez a nyilatkozat érvényét veszti.</p>
<p>GB EU Declaration of Conformity The undersigned Husqvarna AB, 561 82 Huskvarna, Sweden hereby certifies that, when leaving our factory, the units indicated below are in accordance with the harmonised EU guidelines, EU standards of safety and product specific standards. This certificate becomes void if the units are modified without our approval.</p>	<p>CZ Prohlášení o shodě EU Podepsaný Husqvarna AB, 561 82 Huskvarna, Sweden potvrzuje, že dále uvedené přístroje v námi do provozu uvedeném provedení splňují požadavky harmonizačních směrnic EU, bezpečnostních norem EU a norem specifických pro výrobek. Při námi neschválené změně přístrojů ztrácí toto prohlášení platnost.</p>
<p>F Certificat de conformité aux directives européennes Le constructeur, soussigné : Husqvarna AB, 561 82 Huskvarna, Sweden déclare qu'à la sortie de ses usines le matériel neuf désigné ci-dessous étai conforme aux prescriptions des directives européennes énoncées ci-après et conforme aux règles de sécurité et autres règles qui lui sont applicables dans le cadre de l'Union européenne. Toute modification portée sur ce produit sans l'accord express de GARDENA supprime la validité de ce certificat.</p>	<p>SK EU-Vyhlasenie o zhode Nižšie uvedená firma Husqvarna AB, 561 82 Huskvarna, Sweden vyhlasuje, že uvedené zariadenia, ktoré sme uviedli na trh v ich vyhotovení spĺňajú požiadavky harmonizačných predpisov EU, bezpečnostných štandardov EU a výrobo-spezifických štandardov. Pri zmene zariadenia, ktorá nebola odsúhlasená výrobcom stráca toto vyhlásenie platnosť.</p>
<p>NL EU-overeenstemmingsverklaring Ondergetekende Husqvarna AB, 561 82 Huskvarna, Sweden bevestigt, dat de volgende genoemde apparaten in de door ons in de handel gebrachte uitvoering voldoen aan de eis van, en in overeenstemming zijn met de EU-richtlijnen, de EU-veiligheidsstandaard en de voor het product specifieke standaard. Bij een niet met ons afgestemde verandering aan de apparaten verliest deze verklaring haar geldigheid.</p>	<p>GR Δήλωση Συμμόρφωσης προς τις Οδηγίες της ΕΕ Η υπογράφουσα Husqvarna AB, 561 82 Huskvarna, Sweden δηλώνει, ότι τα εξής αναφερόμενα εκδοόμενα από την εταιρία μας προϊόντα ανταποκρίνονται σε όλες τις εναρμονισμένες προδιαγραφές της ΕΕ, στα πρότυπα ασφαλείας της ΕΕ και στα ειδικά για το προϊόν πρότυπα. Σε μία μη συμφωνημένη με την εταιρία μας τροποποίηση των συσκευών αυτή η δήλωση χάνει την ισχύ της.</p>
<p>S EU Tillverkarintyg Undertecknad firma Husqvarna AB, 561 82 Huskvarna, Sweden intygar härmed att nedan nämnda produkter överensstämmer med EU:s direktiv. EU:s säkerhetsstandard och produktspecifikation. Detta intyg upphör att gälla om produkten ändras utan vårt tillstånd.</p>	<p>SLO EU-izjava o skladnosti Podpisani proizvajalca «Husqvarna AB, 561 82 Huskvarna, Sweden» s podpisom potrjuje, da sledeće opisana naprava, ki smo jo poslali na tržišče izpolnjuje zahteve harmoniziranih standardov ES-smernic, ES-varnostnih standardov in izdelku specifičnih standardov. V primeru spremembe na navpi brez našega pisnega dovoljenja ta izjava izgubi svojo pomen in veljavnost.</p>
<p>DK EU Overensstemmelse certifikat Undertegnede Husqvarna AB, 561 82 Huskvarna, Sweden bekræfter hermed, at enheder listede herunder, ved afsendelse fra fabrikken, er i overensstemmelse med harmoniserede EU retningslinjer, EU sikkerheds standarder og produkt specifikations standarder. Dette certifikat træder ud af kraft hvis enhederne er ændret uden vor godkendelse.</p>	<p>HR Izjava o skladnosti EU-a Dolje potpisana tvrtka Husqvarna AB, 561 82 Huskvarna, Sweden ovime potvrđuje da dolje navedeni uređaji u izvedbi plaširanoj na tržište ispunjavaju zahtjeve harmoniziranih EU smjernica, EU sigurnosnih normi i normi za određene proizvode. Ova izjava postaje ništavna u slučaju izmjene uređaja koje nismo odobrili.</p>
<p>FI EY-vaatimustenmukaisuusvakuutus Allekirjoittanut Husqvarna AB, 561 82 Huskvarna, Sweden vakuuttaa, että alla mainittu laitteet täyttävät tehtaaltamme lähtiesään yhdenmukaistettujen EY-direktiivien, EY-turvallisuusstandardien ja tuotekohtaisten standardien vaatimukset. Laitteisiin tehyd muutokset, joista ei ole sovittu kanssamme, joutavat tämän vakuutuksen raukaamiseen.</p>	<p>RO UE-Certificat de conformitate Prin prezenta Husqvarna AB, 561 82 Huskvarna, Sweden, certifica faptul ca, in momentul in care produsele mentionate mai jos ies din fabrica sunt in concordanta cu directivele UE, standardele de siguranta UE si standardele specifice ale produsului UE. Acest certificat devine nul in cazul modificării aparatului la fabricarea noastră.</p>
<p>I Dichiarazione di conformità alle norme UE La sottoscritta Husqvarna AB, 561 82 Huskvarna, Sweden certifica che il prodotto qui di seguito indicato, nei modelli da noi commercializzati, è conforme alle direttive armonizzate UE nonché agli standard di sicurezza e agli standard specifici di prodotto. Qualunque modifica apportata al prodotto senza nostra specifica autorizzazione invalida la presente dichiarazione.</p>	<p>BG ЕС-Декларация за съответствие Подписаната фирма Husqvarna AB, 561 82 Huskvarna, Sweden декларира, че описаните по-долу уреди, пуснати в продажба съгласно нашата спецификация, изпълняват изискванията на хармонизираните ЕС-директиви, ЕС-стандарти за безопасност и специфични производствени стандарти. При промяна на уреда, която не е съгласувана с нас, тази декларация губи своята валидност.</p>
<p>E Declaración de conformidad de la UE El que suscribe Husqvarna AB, 561 82 Huskvarna, Sweden declara que la presente mercancía, objeto de la presente declaración, cumple con todas las normas de la UE, en lo que a normas técnicas, de homologación y de seguridad se refiere. En caso de realizar cualquier modificación en la presente mercancía sin nuestra previa autorización, esta declaración pierde su validez.</p>	<p>EST Eli vastavusdeklaratsioon Allekirjutanu Husqvarna AB, 561 82 Huskvarna, Sweden kinnitab, et kirjeldatud seade vastab meie poolt riigusse viidud kujul ELi harmoniseeritud direktiividele, ELi ohutusstandarditele ja tootega seotud standarditele. Meiega kooskõlastamata muudatuse tegemise korral seadmel kaotab see deklaratsioon kehtivuse.</p>
<p>P Certificado de conformidad da UE Os abaixo mencionados Husqvarna AB, 561 82 Huskvarna, Sweden, por este meio certificam que ao sair da fábrica os aparelhos abaixo mencionados estão de acordo com as direttrizes harmonizadas da UE, padrões de segurança e de produtos específicos. Este certificado ficará nulo se as unidades forem modificadas sem a nossa aprovação.</p>	<p>LT ES Atitikties deklaracija Pasirašanti firma Husqvarna AB, 561 82 Huskvarna, Sweden patvirtina, kad žemiau nurodyti prietaisai ir jų modeliai, kuriuos paleidome į apyvartą, patenkina harmonizuotas ES direktyvas, ES saugumo standartus ir specifinius gaminių standartus. Atlikus bet kokį prietaiso pakeitimą, kuris nėra suderintas su mumis, ši deklaracija praranda galiojimą.</p>
<p>PL Deklaracja zgodności Unii Europejskiej Husqvarna AB, 561 82 Huskvarna, Sweden potwierdza, że poniżej określone urządzenia w wersji oferowanej przez nas do sprzedaży spełniają wymagania zharmonizowanych dyrektyw Unii Europejskiej, standardu bezpieczeństwa Unii Europejskiej i standardu specyficznego dla tego typu produktu. W przypadku zmiany urządzenia, która nie została z nami uzgodniona, niniejsza deklaracja traci moc obowiązującą.</p>	<p>LV ES-atbilstības deklarācija Parakstīstusies Husqvarna AB, 561 82 Huskvarna, Sweden, Vācija apstiprina, ka sekojoši apzīmētās iekārtas, kurās mēs izplatām, savā izpildījumā atbilst harmonizētajām ES direktīvajām, ES drošības standartiem un produkta specifiskajiem standartiem. Ar mūsu neapstiprinātām izmaiņām iekārtā šī deklarācija zaudē savu derīgumu.</p>

<p>Bezeichnung der Geräte: Description of the units: Désignation du matériel : Omschrijving van de apparaten: Produktbeskrivning: Beskrivelse af produktet: Laitteiden nimitys: Descrizione del prodotto: Descripción de la mercancía: Descrição dos aparelhos:</p> <p>Nazwa urządzenia: A készülékek megnevezése:</p> <p>Označení přístrojů: Označenie zariadenia: Όνομασία της συσκευής:</p> <p>Opis naprave: Oznaka uređaja: Descrierea articolelor: Обозначение на уредите: Seadmete nimetus: Prietaisų pavadinimas: Iekārtu apzīmējums:</p>	<p>Accu-Turbotrimmer Accu Turbotrimmer Coupe-bordures à batterie</p> <p>Accu-Turbotrimmer Accu-Turbotrimmer Accu-turbotrimmer Accu-turbotrimmeri Turbotrimmer a batteria Recortabordes con accu Aparador de relva Accu-Turbotrimmer Podkaszarka akumulatorowa Akkumulátoros damilos fűszegélynyíró Akumulátorový turbotrimmer Akumulátorový turbotrimmer Επαναφορτιζόμενο κοφρευτικό πετονιάς Akumulatorski turbo obrezovalnik Baterijski turbo trimer za travu Turbotrimmer cu baterie Акумуляторен Турботример Akuga turbotrimmer Akumulátorinē turbo žoliapjāvē Turbotrimmeris ar akumulatoru</p>	<p>Schall-Leistungspegel: Noise level: Puissance acoustique : Geluidsniveau: Ljudnivá: Lydytrksnivaeu: Melun tehotas: Livello rumorosità: Nivel sonoro: Nível de ruído: Poziom nateżenia dźwięku: Zajteljesítmény szint: Hluková hladina výkonu: Výkonová hladina hluku: Επίπεδο ισχύος ήχου: Nivo hrupa: Razina zvučne snage Nivel de putere acustică: Ниво на шума: Helivõimsuse tase: Garso stiprumo lygis: Troksņu jaudas līmenis:</p>	<p>gemessen/garantiert measured/guaranteed mesurée/garantie gemeten/gegarandeerd uppmätt/garanterad afmätt/garanti mitattu/taattu testatu/garantito medido/garantizado medido/garantido zmierzono/gwarantowane mért/garantált naměřeno/garantovano meraná/garantovaná μετρήθηκαν/εγγυημένα izmerjeno/zagotovljeno izmjereno/garantirano māsurat/garantat измерено/гарантирано mõõdetud/garanteeritud išmatuotas/garantuotas izmērtais/garantētais</p>
<p>Typen: Types: Types : Type: Typ: Typer: Typit: Tipi: Tipos: Tipos: Typu:</p>	<p>Art.-Nr.: Art. No.: Référence : Art.nr.: Art.nr.: Art. nr.: Tuoten:o Art.: Art. No: Art. no: Nr artykulu:</p> <p>Cikkszám: Císlo artiklu: Art.: Αριθ. είδους: Art št.: br. art. Nr art.: Art. номер: Toote nr : Gaminio nr.: Izstr.:</p>	<p>Art. 9823 Art. 9825</p>	<p>83 dB (A) / 88 dB (A) 82 dB (A) / 86 dB (A)</p>
<p>EasyCut Li-18/23 R ComfortCut Li-18/23 R</p>	<p>Art. 9823 Art. 9825</p>	<p>Anbringningsjaar der CE-Kennzeichnung: Year of CE marking: Année d'apposition du marquage CE : Installatiejaar van de CE-aanduiding: Märkningsår: CE-Mærkningsår: CE-merkin kiinnitysvuosi: Anno di applicazione della certificazione CE: Colocación del distintivo CE: Ano de marcação pela CE: Rok nadania oznakowania CE: CE-jelzés elhelyezésének éve:</p>	<p>Rok umístění značky CE: Rok udelenia značky CE: Έτος σήματος CE: Leto namestitve CE-oznake: Godina dobivanja CE oznake: Anul de marcare CE: Година на поставяне на CE-маркировка: CE-märkjistuse paigaldamise aasta: Metai, kuriais pažymėta CE-ženklui: CE-marķējuma uzlikšanas gads:</p>
<p>EU-Richtlinien: EU directives: Directives européennes : EU-richtlijnen: EU directiv: EU Retningslinier: EY-direktiivit: Direttive UE: Normativa UE: Directrices da UE: Dyrektywy Unii Europejskiej: EU-irányelvek: Směrnice EU: EU-Predpisy: Οδηγίες της ΕΕ:</p>	<p>ES-smernice: EU smjernice: Directive UE: ЕС-директиви: ELI direktiivid: ES direktivos: ES-direktivas:</p> <p>2006/42/EG 2004/108/EG 2011/65/EG 2000/14/EG 2006/95/EG</p>	<p>Ulm, den 04.11.2013 Ulm, 04.11.2013 Fait à Ulm, le 04.11.2013 Ulm, 04-11-2013 Ulm, 2013.11.04. Ulm, 04.11.2013 Ulmissa, 04.11.2013 Ulm, 04.11.2013 Ulm, 04.11.2013 Ulm, 04.11.2013 Ulm, dnia 04.11.2013 Ulm, 04.11.2013 Ulm, 04.11.2013 Ulm, dná 04.11.2013 Ulm, 04.11.2013 Ulm, 04.11.2013 Ulm, dana 04.11.2013 Ulm, 04.11.2013 Ulm, 04.11.2013 Ulm, 04.11.2013 Ulm, 04.11.2013 Ulm, 04.11.2013 Ulme, 04.11.2013</p>	<p>Der Bevollmächtigte Authorised representative Le mandataire De gevolmachtigde Autoriseret representant Autoriseret repræsentant Valtuutettu edustaja Persona delegata La persona autorizada O representante Pelnomocnik Meghatalmazott Zplnomocnenec Spilnomocnený Ο εξουσιοδοτημένος Pooblaščenec Ovlaštena osoba Conducerea tehnică Упълномощен Volitatud esindaja Igaliotasis atstovas Pilnvarotā persona</p>
<p>Harmonisierte EN: EN ISO 12100 EN 60335-2-91 IEC 62133</p>	<p>EN 60335-1 IEC 60335-1 IEC 60355-2-29</p>	<p>Hinterlegte Dokumentation: GARDENA Technische Dokumentation, M. Kugler 89079 Ulm Deposited Documentation: GARDENA Technical Documentation, M. Kugler 89079 Ulm Dokumentation déposée: Documentation technique GARDENA, M. Kugler 89079 Ulm</p>	<p>Konformitätsbewertungs- verfahren: Nach 2000/14/ EG Art. 14 Anhang VI Conformity Assessment Procedure: according to 2000/14/EC Art.14 Annex VI Procédure d'évaluation de la conformité : Selon 2000/14/CE art. 14 Annexe VI</p> <p> Peter Lameli Chief Technical Officer</p>

Deutschland / Germany
GARDENA GmbH
 Central Service
 Hans-Lorenser-Straße 40
 D-89079 Ulm
 Produktfragen:
 (+49) 731 490-123
 Reparaturen:
 (+49) 731 490-290
 service@gardena.com

Albania
COBALT Sh.p.k.
 Rr. Sini Kodra
 10000 Tirana

Argentina
 Husqvarna Argentina S.A.
 Av.del Libertador 5954 –
 Piso 11 – Torre B
 (C1428ARP) Buenos Aires
 Phone: (+54) 11 5194 5000
 info.gardena@
 ar.husqvarna.com

Armenia
 Garden Land Ltd.
 61 Tigran Mets
 0005 Yerevan

Australia
 Husqvarna Australia Pty. Ltd.
 Locked Bag 5
 Central Coast BC
 NSW 2252
 Phone: (+61) (0) 2 4352 7400
 customer.service@
 husqvarna.com.au

Austria / Österreich
 Husqvarna Austria GmbH
 Consumer Products
 Industriezeile 36
 4010 Linz
 Tel.: (+43) 732 77 01 01-90
 consumer.service@
 husqvarna.at

Azerbaijan
 Firm Progress
 a. Aliyev Str. 26A
 1052 Baku

Belgium
 GARDENA Belgium NV/SA
 Sterrebeekstraat 163
 1930 Zaventem
 Phone: (+32) 2 720 92 12
 Mail: info@gardena.be

Bosnia / Herzegovina
 SILK TRADE d.o.o.
 Industrijska zona Bukva bb
 74260 Tešanj

Brazil
 Husqvarna do Brasil Ltda
 Av. Francisco Matarazzo,
 1400 – 19º andar
 São Paulo – SP
 CEP: 05001-903
 Tel: 0800-112252
 marketing.br.husqvarna@
 husqvarna.com.br

Bulgaria
 Хускарна България ЕООД
 вл. „Андрей Ляпчев“ № 72
 1799 София
 Tel.: (+359) 02/9753076
 www.husqvarna.bg

Canada / USA
 GARDENA Canada Ltd.
 100 Summerlea Road
 Brampton, Ontario L6T 4X3
 Phone: (+1) 905 792 9330
 info@gardenacanada.com

Chile
 Maquinarias Agroforestales
 Ltda. (Maga Ltda.)
 Santiago, Chile
 Avda. Chesterton
 # 8355 comuna Las Condes
 Phone: (+56) 2 202 4417
 Dalton@maga.cl
 Zipcode: 7560330
 Temuco, Chile
 Avda. Valparaíso # 01466
 Phone: (+56) 445 222 126
 Zipcode: 47804421

China
 Husqvarna (China) Machinery
 Manufacturing Co., Ltd.
 No. 1355, Jia Xin Rd.,
 Ma Lu Zhen, Jia Ding Dist.,
 Shanghai
 201801
 Phone: (+86) 21 59159629
 Domestic Sales
 www.gardena.com.cn

Colombia
 Husqvarna Colombia S.A.
 Calle 18 No. 68 D-31, zona
 Industrial de Montevideo
 Bogotá, Cundinamarca
 Tel. 571 2922700 ext. 105
 jairo.salazar@
 husqvarna.com.co

Costa Rica
 Compania Exim
 Euroberoamericana S.A.
 Los Colegios, Moravia,
 200 metros al Sur del Colegio
 Saint Francis – San José
 Phone: (+506) 297 68 83
 exim_euro@racsa.co.cr

Croatia
 SILK ADRIA d.o.o.
 Josipa Lončara 3
 10090 Zagreb
 Phone: (+385) 1 3794 580
 silk.adria@zg.t-com.hr

Cyprus
 Med Marketing
 17 Digeni Akritia Ave
 P.O. Box 27017
 1641 Nicosia

Czech Republic
 Husqvarna Česko s.r.o.
 Tůrkova 2319/5b
 149 00 Praha 4 – Chodov
 Bezpłatná infolinka:
 800 100 425
 servis@cz.husqvarna.com

Denmark
 GARDENA
 Consumer Outdoor Products
 Salgsafdeling Danmark
 Box 9003
 S-200 39 Malmø
 info@gardena.dk

Dominican Republic
 BOSQUESA, S.R.L
 Carretera Santiago Licey
 Km. 5 ½
 Esquina Copal II,
 Santiago

Dominican Republic
 Phone: (+809) 736-0333
 josebosquesa@claro.net.do

Ecuador
 Husqvarna Ecuador S.A.
 Arupos E1-181 y 10 de
 Agosto Quito, Pichincha
 Tel: (+593) 22800739
 francisco.jacom@
 husqvarna.com.ec

Estonia
 Husqvarna Eesti OÜ
 Consumer Outdoor Products
 Kesk tee 10, Aaviku küla
 Rae vald
 Harju maakond
 75305 Estonia
 kontakt.etj@husqvarna.ee

Finland
 Oy Husqvarna Ab
 Consumer Outdoor Products
 Lautatarhankatu 8 / P L 33
 00581 HELSINKI
 info@gardena.fi

France
 Husqvarna France
 9/11 Allée des pierres mayettes
 92635 Gennevilliers Cedex
 France
 http://www.gardena.com/fr
 P.N: AZUR; 0 810 00 78 23
 (Prix d'un appel local)

Georgia
 ALD Group
 Bellashvili 8
 1159 Tbilisi

Great Britain
 Husqvarna UK Ltd
 Preston Road
 Aycliffe Industrial Park
 Newton Aycliffe
 County Durham
 DL5 6UP
 info.gardena@
 husqvarna.co.uk

Greece
 Π.ΠΑΠΑΔΟΠΟΥΛΟΣ ΑΕΒΕ
 Λεωφ. Αθηνών 92
 Αθήνα
 Τ.Κ.104 42
 ΕΛΑΔ04
 Τηλ. (+30) 210 51 93 100
 info@papadopoulos.com.gr

Hungary
 Husqvarna Magyarország Kft.
 Ezred u. 1-3
 1044 Budapest
 Telefon: (+36) 1 251-4161
 vevoszolgalat.husqvarna@
 husqvarna.hu

Iceland
 O. Johnson & Kaaber
 Tunguhsals 1
 110 Reykjavik
 ojo@ojk.is

Ireland
 Husqvarna UK Ltd
 Preston Road
 Aycliffe Industrial Park
 Newton Aycliffe
 County Durham
 DL5 6UP
 info.gardena@
 husqvarna.co.uk

Italy
 Husqvarna Italia S.p.A.
 Via Como 72
 23866 VALMADRERA (LC)
 Phone: (+39) 0341.203.111
 info@gardenaitalia.it

JAPAN
 KAKUICHI Co. Ltd.
 Sumitomo Realty &
 Development Kojimachi
 BLDG., 8F
 5-1 Nibanenryo
 Chiyoda-ku
 Tokyo 102-0084
 Phone: (+81) 3 264 4721
 m_ishihara@kaku-ichi.co.jp

Kazakhstan
 LAMED Ltd.
 155/1, Tazhibayevoy Str.
 050060 Almaty
 IP Schmidt
 Abayavenue 3B
 110 005 Kostanay

Korea
 Kyung Jin Trading CO.,LTD.
 107-4, SunDuk Bld.,
 YangJae-dong,
 Seocho-gu,
 Seoul, (zipcode: 137-891)
 Phone: (+82) (0) 2574-6300

Kyrgyzstan
 Alye Maki
 av. Molodaya Guardir J 3
 720014
 Bishkek

Latvia
 Husqvarna Latvija
 Consumer Outdoor Products
 Bākūžu iela 6
 LV-1024 Rīga
 info@husqvarna.lv

Lithuania
 UAB Husqvarna Lietuva
 Consumer Outdoor Products
 Atėtilis pl. 77C
 LT-52104 Kaunas
 centras@husqvarna.lt

Luxembourg
 Magasins Jules Neuberg
 39, rue Jacques Stas
 Luxembourg-Gasperich 2549
 Case Postale No. 12
 Luxembourg 2010
 Phone: (+352) 40 14 01
 api@neuberg.lu

Mexico
 AFOSA
 Av. Lopez Mateos Sur # 5019
 Col. La Calma 45070
 Zapopan, Jalisco
 Mexico
 Phone: (+52) 33 3818-3434
 icornejo@afosa.com.mx

Moldova
 Convel S.R.L.
 290A Muncesti Str.
 2002 Chisinau

Netherlands
 GARDENA Nederland B.V.
 1305 AD ALMERE
 Phone: (+31) 36 521 00 00
 info@gardena.nl

Neth. Antilles
 Jonka Enterprises N.V.
 Sta. Rosa Weg 196
 P.O. Box 8200
 Curaçao
 Phone: (+599) 9 767 66 55
 pgm@jonka.com

New Zealand
 Husqvarna New Zealand Ltd.
 PO Box 76-437
 Manukau City 2241
 Phone: (+64) (0) 9 9202410
 support.nz@husqvarna.co.nz

Norway
 GARDENA
 Husqvarna Consumer
 Outdoor Products
 Salgskontor Norge
 Klevterveien 6
 1540 Vestby
 info@gardena.no

Peru
 Husqvarna Perú S.A.
 Jr. Ramón Cárcamo 710
 Lima 1
 Tel: (+51) 1 3320400 ext.1416
 jean.remuzgo@
 husqvarna.com

Poland
 Husqvarna
 Poland Spółka z o.o.
 ul. Wysockiego 15 b
 03-371 Warszawa
 Phone: (+48) 22 330 96 00
 gardena@husqvarna.com.pl

Portugal
 Husqvarna Portugal, SA
 Lagoa – Albarraque
 2635 – 595 Rio de Mouro
 Tel.: (+351) 21 922 85 30
 Fax : (+351) 21 922 85 36
 info@gardena.pt

Romania
 Madex International Srl
 Soseaua Odăii 117-123,
 RO 013603
 Bucureşti, S 1
 Phone: (+40) 21 352.76.03
 madex@mes.ro

Russia / Россия
 ООО „Хускарна“
 141400, Мусковская обл.,
 г. Химки,
 улица Ленинградская,
 владение 39, стр.6
 Бизнес Центр
 „Химки Бизнес Парк“,
 помещение О802_04

Serbia
 Domel d.o.o.
 Autoput za Novi Sad bb
 11273 Belgrade
 Phone: (+381) 118 48 88 12
 miroslav.jejina@domel.rs

Singapore
 Hy-Ray PRIVATE LIMITED
 40 Jalan Pemimpin
 #02-08 Tat Ann Building
 Singapore 577185
 Phone: (+65) 6253 2277
 shiying@hyray.com.sg

Slovak Republic
 Husqvarna Česko s.r.o.
 Tůrkova 2319/5b
 149 00 Praha 4 – Chodov
 Bezpłatná infolinka:
 800 154 044
 servis@sk.husqvarna.com

Slovenia
 Husqvarna Austria GmbH
 Consumer Products
 Industriezeile 36
 4010 Linz
 Tel.: (+43) 732 77 01 01-90
 consumer.service@
 husqvarna.at

South Africa
 Husqvarna (Pty) Ltd
 Postnet Suite 250
 Private Bag X6,
 Cascades, 3202
 South Africa
 Phone: (+27) 33 846 9700
 info@gardena.co.za

Spain
 Husqvarna España S.A.
 C/ Basauri, nº 6
 La Florida
 28023 Madrid
 Phone: (+34) 91 708 05 00
 atencioncliente@gardena.es

Suriname
 Agrofix n.v.
 Verlengde Hogestraat #22
 Phone: (+597) 472426
 agrofix@sr.net
 Pobox : 2006
 Paramaribo
 Suriname – South America

Sweden
 Husqvarna AB
 S-561 82 Huskvarna
 info@gardena.se

Switzerland / Schweiz
 Husqvarna Schweiz AG
 Consumer Products
 Industriestrasse 10
 5506 Mägenwil
 Phone: (+41) (0) 62 887 37 90
 info@gardena.ch

Turkey
 GARDENA Dost Diş Ticaret
 Müessesilik A.Ş.
 Sanayi Çad. Adli Sokak
 No: 1/B Kartal
 34873 İstanbul
 Phone: (+90) 216 3893 939
 info@gardena-dost.com.tr

Ukraine / Україна
 ТОВ «Хусварна Україна»
 вул. Васильківська, 34,
 офіс 204-г
 03022, Київ
 Tel: (+38) 044 498 39 02
 info@gardena.ua

Uruguay
 FELI SA
 Entre Ríos 1083 CP 11800
 Montevideo – Uruguay
 Tel: (+598) 22 03 18 44
 info@felisa.com.uy

Venezuela
 Corporación Casa y Jardin C.A.
 Av. Caroní, Edif. Trezmen, P.B.
 Colinas de Bello Monte,
 1050 Caracas.
 Tf: (+58) 212 992 33 22
 info@casaviardin.net.ve

9823-20.960.04/0215
 © GARDENA
 Manufacturing GmbH
 D-89070 Ulm
 http://www.gardena.com