

EasyCut Li-18/23 R
Art. 9823



ComfortCut Li-18/23 R
Art. 9825

- D Betriebsanleitung**
Accu-Turbotrimmer
-
- GB Operating Instructions**
Accu Turbotrimmer
-
- F Mode d'emploi**
Coupe-bordures à batterie
-
- NL Gebruiksaanwijzing**
Accu-Turbotrimmer
-
- S Bruksanvisning**
Accu-Turbotrimmer
-
- DK Brugsanvisning**
Accu-turbotrimmer
-
- FI Käyttöohje**
Accu-turbotrimmeri
-
- N Bruksanvisning**
Batteri-turbotrimmer
-
- I Istruzioni per l'uso**
Turbotrimmer a batteria
-
- E Instrucciones de empleo**
Recortabordes con accu
-
- P Manual de instruções**
Aparador de relva Accu-Turbotrimmer
-
- PL Instrukcja obsługi**
Podkaszarka akumulatorowa
-
- H Használati utasítás**
Akkumulátoros damilos fűszegélynyíró
-
- CZ Návod k obsluze**
Akumulátorový turbotrimmer

- SK Návod na obsluhu**
Akumulátorový turbotrimmer
-
- GR Οδηγίες χρήσης**
Επαναφορτιζόμενο κοιρευτικό πετόνιας
-
- RUS Инструкция по эксплуатации**
Аккумуляторный турботриммер
-
- SLO Navodilo za uporabo**
Akumulatorski turbo trimmer obrezovalnik
-
- HR Upute za uporabu**
Baterijski turbo trimmer za travu
-
- SRB Uputstvo za rad**
BIH Baterijska turbo trimmer-kosilica
-
- UA Інструкція з експлуатації**
Акумуляторний турботриммер
-
- RO Instrucțiuni de utilizare**
Turbotrimmer cu baterie
-
- TR Kullanma Kılavuzu**
Akülü Turbo Tirpan
-
- BG Инструкция за експлоатация**
Акумулаторен Турботриммер
-
- AL Manual përdorimi**
Kositëse bari turbo me bateri
-
- EST Kasutusjuhend**
Akuga turbotrimmer
-
- LT Eksploatavimo instrukcija**
Akumuliatorinė turbo žoliapjovė
-
- LV Lietošanas instrukcija**
Turbotrimmeris ar akumulatoru

GARDENA EasyCut Li-18/23 R, ComfortCut Li-18/23 R



Dette er en oversættelse af den tyske brugsanvisning.
Læs brugsanvisningen omhyggeligt igennem og overhold henvisningerne i denne. Gør Dem kendt med dette produkt, den rigtige anvendelse samt med sikkerhedshenvisningerne ved hjælp af denne brugsanvisning.



Af sikkerhedsårsager må børn og unge under 16 år samt personer, der ikke er kendt med brugsanvisningen, ikke anvende dette produkt. Personer med nedsat psykisk eller mentalt helbred må kun anvende produktet under overvågning eller under instruktion af en ansvarlig person. Der skal føres opsyn med børn for at sikre, at de ikke leger med produktet. Du må aldrig bruge apparatet, når du er træt, syg eller under indflydelse af alkohol, euforiserende stoffer eller medicin.

Indholdsfortegnelse:

→ Opbevar venligst omhyggeligt denne brugsanvisning.

1. Anvendelsesområde for GARDENA turbotrimmer	52
2. Sikkerhedshenvisninger	52
3. Montering	54
4. Igangsætning	55
5. Betjening	56
6. Driftsstop	58
7. Vedligeholdelse	58
8. Fejlafhjælpning	59
9. Leverbart tilbehør	60
10. Tekniske data	60
11. Service/Garanti	61

1. Anvendelsesområde for GARDENA turbotrimmer

Anbefalet anvendelse:

GARDENA turbotrimmeren er beregnet til trimning af græsplæne- og mindre græsarealer i private hus- og hobbyhaver.

Den må ikke anvendes i offentlige haveanlæg, parker, ved veje og i land- og skovbrug.

Skal iagttages:



På grund af fare for kvæstelser må GARDENA turbotrimmeren ikke anvendes til klipning af hække eller til findeling i komposteringsøjemed.

2. Sikkerhedshenvisninger

→ Følg sikkerhedshenvisningerne for trimmeren.



BEMÆRK!

→ Før igangsætning skal brugsanvisningen læses igennem!

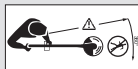

FARE!

Risiko for legemsbeskadigelse!

→ Hold andre på afstand af trimmeren under arbejdet.



FARE!

→ Trimmeren skal beskyttes mod regn og fugtighed!





FARE!

Kvæstelser på øjne og ører!
→ **Anvend beskyttelsesbriller og høreværn!**

Kontroller før hvert brug

→ Kontroller turbotrimmerens udseende før hvert brug.

→ Kontroller, om ventilationsåbningerne er frie.

Trimmeren må ikke anvendes, hvis den er beskadiget eller hvis sikkerhedsanordningerne (trykknap, sikkerhedsafdækning) og/eller knivholderen er beskadiget eller slidt.

→ Sæt aldrig sikkerhedsanordninger ud af drift.

→ Området skal kontrolleres før arbejdsstart. Fremmedlegemer skal fjernes (f.eks. sten). Vær opmærksom på fremmedlegemer under arbejdet (f.eks. træstykker, grene, snore, tråd, sten ...).

→ Skulle der alligevel være en hindring under arbejdet, skal trimmeren standses og accuen skal fjernes. Fjern hindringen, kontroller trimmeren for eventuelle beskadigelser og lad den i givet fald blive repareret.

Anvendelse / ansvar



FARE!

Risiko for legemsbeskadigelse!
→ **Hold hænder og fødder væk fra arbejdsområdet indtil kniven står helt stille!**

Denne turbotrimmer kan forårsage alvorlige kvæstelser!

→ Turbotrimmeren anvendes udelukkende efter hensigten, som beskrevet i denne vejledning.

De er ansvarlig for sikkerheden i arbejdsområdet (radius 2 meter).

→ Vær opmærksom på, at der ikke er andre personer (især børn) eller dyr i nærheden af fareområdet (radius 15 m).

Efter brug skal accuen tages af, og trimmeren – især knivholderen – skal regelmæssigt kontrolleres for beskadigelser og i givet fald repareres på korrekt vis.

→ Anvend beskyttelsesbriller!

→ Anvend kraftige sko og lange bukser til beskyttelse af benene. Fingre og fødder må ikke komme i nærheden af kunststofkniven – især ved igangsætningen!

→ Sorg for et sikkert og fast hold på trimmeren under arbejdet.

Vær forsigtig, når De går baglæns. Pas på ikke at snuble!

→ Arbejd kun ved god sigtbarhed.

Arbejdsafbrydelse

→ Lad aldrig trimmeren ligge på arbejdspladsen uden opsyn.

→ Hvis arbejdet afbrydes, tag accuen af og opbevar trimmeren på et sikkert sted.

→ Når De afbryder arbejdet for at skifte til et andet arbejdsområde, skal turbotrimmeren altid kobles fra. Vent derefter på, at arbejdsværktøjet standser, og tag accuen af. Bær trimmeren i det ekstra håndtag.

Vær opmærksom på omgivelserne

→ Undersøg omgivelserne og vær opmærksom på farer, som måske ikke kan høres på grund af støj fra maskinen.

→ Anvend aldrig trimmeren ved fare for tordenvej, regn eller i fugtige omgivelser.

Accu-sikkerhed

→ Tag hensyn til sikkerhedshenvisningerne på batteriet.



BRANDFARE! Kortslutning!

→ Batteriets kontakter må ikke kortsluttes med metaldele.



BRANDFARE!

Under opladningen skal accuen stå på et varmebestandigt underlag, som hverken er brændbart eller ledende. Oplader og accu må ikke komme i nærheden af ætsende, brændbare og letantændelige genstande. Oplader og accu må ikke dækkes til under opladningen. I tilfælde af røgudvikling eller brand skal opladerens stik straks trækkes ud.



EKSPLOSIONSFARE!

Beskyt batteriet mod varme og ild. Læg det ikke på varmelegemer og udsæt dem ikke for kraftigt sollys i et længere tidsrum.



Benytt ikke opladeren ude i det fri.

→ Udsæt aldrig opladeren for regn eller fugt.

Accuen må kun benyttes ved omgivelsestemperaturer mellem 0 °C til + 40 °C.

En ikke længere fungerende accu skal bortskaffes på korrekt måde. Den må ikke sendes med posten. Vedrørende yderligere detaljer henvend Dem venligst til de lokale genbrugs- og renovationsvirksomheder.

Opladekablet skal kontrolleres jævnligt for tegn på beskadigelser og ældning (brud) og det må kun benyttes i fejlfri tilstand.

Den leverede oplader må kun benyttes til at oplade den leverede akku.

Ikke opladelige batterier må ikke oplades med denne oplader (brandfare).

Trimmeren må ikke benyttes, mens den oplades.

Akkuen må kun oplades mellem 0 °C til 45 °C. Efterstærk belastning skal akkuen først køle af. Kun den originale GARDENA accu må anvendes.

Opbevaring

Opbevar ikke Trimmeren på steder med over 35 °C eller under direkte sollys.

Opbevar ikke Trimmeren på steder med statisk elektricitet.

3. Montering

Montering af trimmeren:

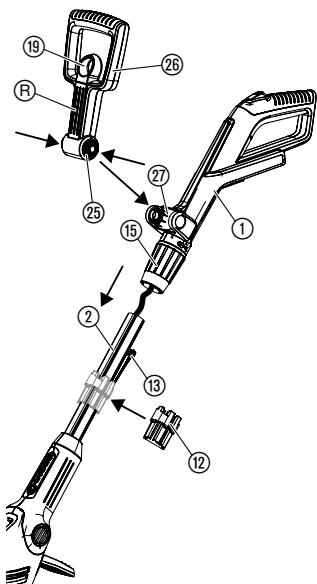

GIV AGT!

Håndtaget må kun monteres, når ledningen mellem håndtaget og stangen er i fejlfri stand.

Hvis ledningen er beskadiget, må håndtaget ikke monteres.

Kontakt i så fald venligst GARDENA service.



GIV AGT!

Trimmeren må kun benyttes med monteret sikkerhedsskærm 11.

1. Tag håndtaget ① sammen med stangen ② forsigtigt ud af emballagen. Herved må der ikke trækkes i ledningen.
2. Sørg for, at spændebøsningen ⑮ er i åben position (låssymbolet er åbent).
3. Skub håndtaget ① på stangen ②, indtil den går i indgreb med en hørbar lyd. Herved må ledningen ikke snoes eller vendes.
4. Træk i håndtaget ① for at kontrollere, om det sidder fast på stangen ②. I monteret tilstand kan håndtag ① og stang ② ikke længere skilles ad.
5. Drej spændebøsningen ⑮ for at lukke den (låssymbolet er lukket).
6. Træk i låsen ⑩ af det ekstra håndtag ⑳, tryk begge snaplåsene ㉕ på det ekstra håndtag ㉕ ind og lad det, med rillerne ㉖ visende fremad, gå i indgreb i holdeåbningen ㉗.
7. **Kun for vare nr. 9825:** De to halve dele af løbehjulet ㉘ lægges omkring trimmerhovedets ③ nederste rille ㉙, hvorefter de lukkes, til de går hørbart i indgreb.
8. Blomsterbeskyttelsesbøjlen ⑩ skubbes forfra ind i trimmerhovedets ③ øverste rille ⑩. Vær herved opmærksom på, at løbehjulet ㉘ kan dreje frit (dvs. bøjlen føres ind med bøjningen opad).

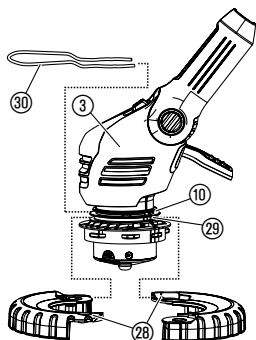

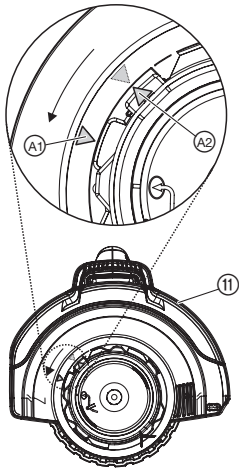

9. Sæt beskyttelsesafdækningen ⑪ på trimmerhovedet ③.
 10. Drej beskyttelsesafdækningen ⑪, indtil den kan trykkes helt på (de to pile A1, A2 ligger overfor).
 11. Drej sikkerhedsskærmen ⑪ mod uret, indtil går hørbart i indgreb.
 12. Magasinet ⑫ udvides en smule ved det åbne sted og skubbes op på stangen ②.
 13. Skub op til 6 kunststofknive ⑬ ind i magasinet ⑫, indtil knivene sidder fast.
- Med leveringen følger 20 kunststof-knive og et magasin til reserve-knive. I magasinet kan der opbevares op til 6 reserveknive.

Til montage af kniven i knivholderen se 8. Fejlafhjælpning "Skift af kunststof-knive".

4. Igangsætning

Opladning af accu-celler:

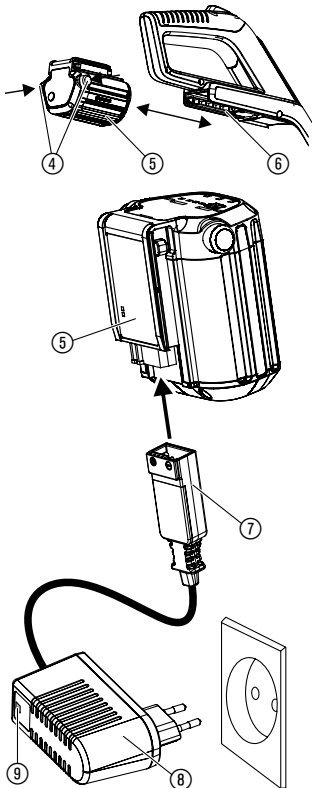

GIV AGT!

Overspænding ødelægger accu'erne og ladeapparatet.

→ **Kontroller, om netspændingen er rigtig.**

Inden første brug skal den delvist opladede accu oplades fuldstændigt. Opladningstiden (ved tom accu) se 10. Tekniske data. Lithium-ion-accuen kan oplades i enhver opladningstilstand og opladningen kan afbrydes til enhver tid uden at skade accuen (ingen memoryeffekt).

1. Tryk begge låseknapper ④ ind og træk accuen ⑤ af fra akkuholderen ⑥ på håndtaget.
2. Sæt opladekablets stik ⑦ på accuen ⑤.
3. Sæt opladeren ⑧ i en stikkontakt.

Opladningskontrollampen ⑨ på opladeren blinker grøn hvert sekund: Akku oplades.

Opladningskontrollampen ⑨ på opladeren lyser grøn: Akkuen er opladt fuldstændigt. (Opladningstid se 10. Tekniske data.)

Batteriets opladningsindikator under opladningen:

100 % opladet	L1, L2 og L3 lyser.
66 – 99 % opladet	L1 og L2 lyser, L3 blinker.
33 – 65 % opladet	L1 lyser, L2 blinker.
0 – 32 % opladet	L1 blinker.

Kontroller af og til hvor langt opladningen er nået.

4. Når opladningen er afsluttet, skal accuen ⑤ fjernes fra opladeren ⑧. Fjern først accuen ⑤ fra opladeren ⑧, og træk derefter opladerens ⑧ stik ud.
5. Skub accuen ⑤ på akkuholderen ⑥ på håndtaget, indtil den går hørbart i indgreb.

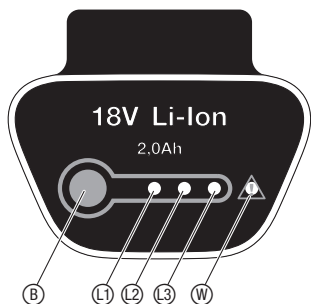

Undgå dybafledning:

Når akkuen er tom, slukker sikkerhedsfunktionen mod dyb afladning automatisk for apparatet, inden accuen aflades fuldstændigt. Efter opladningen skal accuen skilles fra opladeren, så accuen ikke aflades igennem den ikke tilsluttede oplader. Når accuen er blevet opbevaret i mere end et år, skal den igen oplades fuldstændigt.

Når accuen er blevet afladet fuldstændigt, blinker opladningskontrollampen ⑨ hurtigt i begyndelsen af opladningen (2 gange pr. sekund). Blinker opladningskontrollampen ⑨ stadig efter 10 minutter, så foreligger der en fejl (se 8. Fejlafhjælpning). Når fejl-lysdioden ⑩ på accuen blinker, så foreligger der en fejl (se 8. Fejlafhjælpning).

I tilfælde af en fuldstændigt afladt accu kan det vare op til ca. 20 min., inden opladningens status vises af lysdioden på accuen. Opladningsforløbet indikeres altid af den blinkende lysdiode ⑨ på opladeren.

Batteriets opladningsindikator under drift:

→ Tryk tast ⑧ på accuen.

66 – 99 % opladet L1, L2 og L3 lyser.

33 – 65 % opladet L1 og L2 lyser.

10 – 32 % opladet L1 lyser.

1 – 9 % opladet L1 blinker.

0 % opladet Ingen indikator.

5. Betjening

FARE!



Fare for kvæstelser, hvis trimmeren ikke kobler fra, når startknappen slippes!

→ Sikkerheds- og koblingsanordninger må ikke forbigøres (f. eks. ved at binde startknappen fast på håndtaget) !

Fare for kvæstelser!

→ Inden hvert skift af arbejdsposition, ændring af stanglængden eller af ekstrahåndtagets eller plantebeskyttelsesbøjle's indstilling skal accuen tages af!

Indstilling af arbejdsposition:

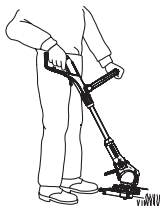

Arbejdsposition 1:
Standard-trimming

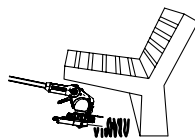

Arbejdsposition 2:
Trimning under
forhindringer

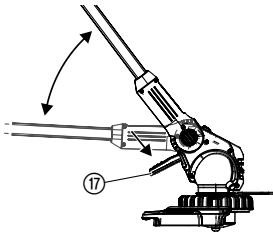

Arbejdsposition 3:
Lodret trimming
af overhængende
plænekanter

**Arbejdsposition 1:**

Til standard-trimning.

Arbejdsposition 2:

1. Tryk fodpedalen (17) og sænk stangen nedad i den ønskede arbejdsposition.
2. Slip fodpedalen (17) og lad stangen falde i indgreb.

BEMÆRK! Undgå jordkontakt med trimmerhovedet i arbejdsposition 1 + 2.

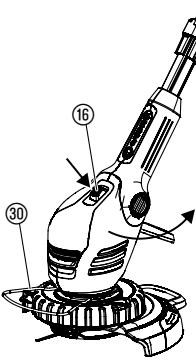
**Arbejdsposition 3 (kun for vare nr. 9825):**

I arbejdsposition 3 skal håndtaget være i øverste position!

1. Drej blomsterbeskyttelsesbøjlen (30) 90° i **parkeringsposition** indtil den går i hak.
2. Træd på fodpedalen (17) og sæt håndtaget i øverste position.
3. Tryk på knappen (16) og drej trimmerhovedet fra 0° til 90° indtil det går i hak.
4. Før trimmeren med det ene hjul på græskanten.

BEMÆRK! Trimmeren må kun anvendes, når trimmerhovedet er i hak på enten 0° eller 90°.

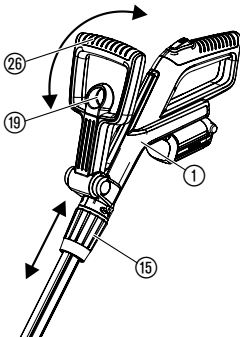
Indstil trimmeren til kropshøjden:**Indstilling af plante-
beskyttelsesbøjlen:****Indstilling af stanglængden:**

→ Løsn spændebøsningen (15), træk håndtaget (1) ud til den ønskede stanglængde og træk spændebøsningen (15) fast igen.

Spændebøsningen (15) skal være spændt så meget, at stangen ikke kan bevæges.

Indstilling af det ekstra håndtag:

→ Træk i låsen (19) af det ekstra håndtag (26), indstil det ekstra håndtag (26) til den ønskede hældning og slip atter låsen (19).

Når trimmeren er indstillet korrekt til kropshøjden, er kropsholdningen oprejst og trimmerhovedet hælder en smule frem i **arbejdsposition 1**.

→ Hold trimmeren i håndtaget (1) og i det ekstra håndtag (26) på en sådan måde, at trimmerhovedet hælder en smule fremad.

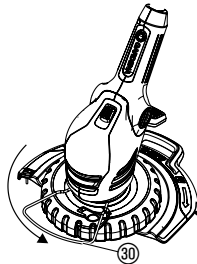

Arbejdsposition

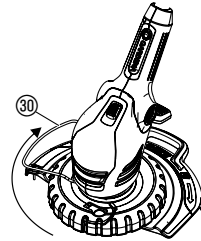

Parkeringsposition

→ Plantebeskyttelsesbøjlen (30) drejes 90° i den ønskede position, indtil den falder i hak.

Start af trimmeren:

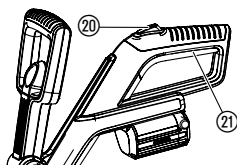

Tænd for trimmeren:

1. Tryk på opstartspærren (20), hold den nede og tryk så på startknappen (21) på håndtaget.
2. Slip opstartspærren (20) igen.

Sluk for trimmeren:

→ Slip startknappen (21) på håndtaget.

6. Driftsstop

Lagring:

Trimmeren opbevares utilgængeligt for børn.

1. Oplad accuen.
2. Trimmeren skal opbevares på et tørt og frostfrit sted.

Anbefaling:

Trimmeren kan hænges op i håndtaget. Ved en hængende opbevaring sker der ikke nogen unødvendig belastning af trimmerhovedet.

Bortskafning:

(i henhold til RL 2012/19/EU)



Apparatet må ikke tilføres normal husholdningsaffald, men skal bortskaffes på en miljøvenlig måde.

→ Bortskaf apparatet via det kommunale depot for problemaffald.

Bortskafning af accuen:



Li-ion

GARDENA Li-accu indeholder lithium-ion-celler, som efter endt brug ikke må bortskaffes sammen med almindeligt husholdningsaffald.

Vigtigt:

Brugte batterier afleveres til din GARDENA-forhandler eller det kommunale depot for problemaffald.

1. Li-ion-akkuen aflades fuldstændigt.
2. Li-ion-akkuen bortskaffes på korrekt måde.

7. Vedligeholdelse

FARE!



Fare for at komme til skade på grund af kniven!

→ Inden vedligeholdelse af trimmeren skal akkuen tages ud!

Fare for kvæstelser og materielle skader!

→ Trimmeren må ikke rengøres med vand eller med en vandstråle (især ikke under højtryk).

Rens trimmeren:

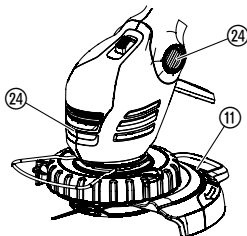

Køleluftindgangen skal altid være fri for tilsmudsninger.

→ Efter hver brug skal alle bevægelige dele renses, og rester af græs og snavs fjernes fra afdækningen (11) og i ventilationsåbningerne (24).

8. Fejlafhjælpning

FARE!
Snitsår!



Fare for at komme til skade på grund af kniven!
→ I tilfælde af fejl skal akkuen tages af med det samme!

Skift af kunststof-kniv:

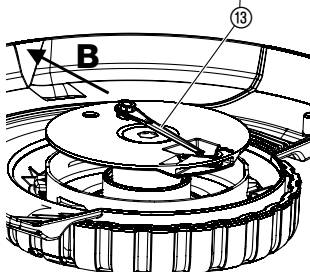
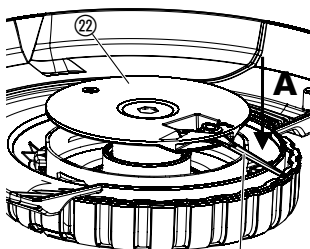

FARE! Snitsår!
→ Anvend aldrig metalliske skæreelementer eller reserve- og tilbehørsdele, som GARDENA ikke har godkendt.

Knivene må højst være nedslidt til den halve længde.
Der må kun anvendes originale GARDENA reserveknive.
Reserveknivene kan købes hos GARDENA-forhandleren eller direkte hos GARDENA service.

• GARDENA reserveknive til turbotrimmer **varenr. 5368**

Afmontering af kunststof-knive:

1. Vend trimmeren.
2. Tryk knivens ende let nedad (A), skub kniven 13 indad gennem knivholderen 22 (B) og træk kniven ud.

Montering af kunststof-knive:

→ Skub den nye kniv 13 indefra gennem metalslidsen på knivholderen 22, indtil den falder på plads.
Når den nye kniv er korrekt monteret, kan den drejes let.

Fejl	Mulig årsag	Afhjælpning
Trimmeren skærer ikke mere eller dårligt	Kniven er slidt eller for kort.	→ Udskift kniven.
	Kniven er brækket af.	→ Udskift kniven.
Trimmeren vibrerer kraftigt	Kniven er alt for nedslidt og bevirker en ubalance.	→ Udskift kniven.
Trimmeren starter ikke op	Accuen er tom.	→ Oplad accuen (se 4. Igangsætning).
	Accuen er ikke sat rigtigt på håndtaget.	→ Skub accuen på håndtaget således at låsetasterne falder i hak.
	Motorblokering.	→ Fjern blokeringen og start maskinen igen.
Trimmeren stopper. Fejl-lysdioden (W) blinker	Batteriet er overbelastet.	→ Vent i 10 sek. Tryk knap (E) på batteriet og start apparatet igen.
	Den tilladte driftstemperatur blev overskredet.	→ Lad batteriet afkøle i ca. 15 min. Tryk knap (E) på batteriet og start apparatet igen.
Opladningskontrollampen (G) på opladeren lyser ikke	Opladeren eller ladekablet er ikke sat rigtigt i.	→ Sæt oplader og ladekablet rigtigt i.

Fejl	Mulig årsag	Afhjælpning
Opladningskontrollampen [Ⓢ] på opladeren blinker hurtigt (2 gange i sekundet)	Opladefejl.	→ Træk opladeren ud og stik den i igen.
Trimmeren stopper. Fejl-lysdioden [Ⓢ] lyser	Batterifejl/batteri defekt.	→ Tryk knap [Ⓢ] på batteriet og start apparatet igen.
Akkuen kan ikke længere genoplades	Accuen er defekt.	→ Udskift akkuen (varenr. 9840).

Der må kun benyttes et originalt GARDENA Udskifteligt Batteri BLi 18 (vare nr. 9840). Denne fås hos Deres GARDENA – forhandler eller direkte hos GARDENA service.



I tilfælde af andre fejl bedes du kontakte GARDENA service. Reparationer må kun gennemføres af GARDENA servicecentre eller af fagforhandlere, der er autoriserede af GARDENA.

9. Leverbart tilbehør

GARDENA Udskifteligt Batteri BLi 18	Accu for ekstra driftstid eller til udskiftning med 2,0 Ah.	varenr. 9840
GARDENA Reserveknive til turbotrimmer		varenr. 5368
GARDENA Reserve knivholder	Fås hos GARDENA servicecenter.	

10. Tekniske data

Turbotrimmer	EasyCut Li-18/23 R (varenr. 9823)	ComfortCut Li-18/23 R (varenr. 9825)
Skærebredde	230 mm	230 mm
Omdrejningstal knivholderen	ca. 9300 o/min	ca. 9300 o/min
Vægt med accu	ca. 2,8 kg	ca. 3,1 kg
Arbejdspladsrelateret emissionskendeværdi $L_{pa}^{1)}$	68 dB (A)	68 dB (A)
Usikkerhed k_{pa}	3 dB (A)	3 dB (A)
Lyd-effektniveau $L_{WA}^{2)}$	afmålt 83 dB (A) / garanti 88 dB (A)	afmålt 82 dB (A) / garanti 86 dB (A)
Usikkerhed k_{WA}	4,5 dB (A)	4,2 dB (A)
Vibration på hånd/arm $a_{vhw}^{3)}$	< 2,5 m/s ²	< 2,5 m/s ²
Usikkerhed k_a	1,5 m/s ²	1,5 m/s ²
Accu	Lithium-ion (18 V)	
Accu-kapacitet	2,0 Ah	
Accu-opladningstid	ca. 3 h 80 % / ca. 5 h 100 %	
Tomgangstid	ca. 50 min. (ved fuld accu)	

Ladeapparat

Netspænding	230 V / 50 – 60 Hz
Maks. udgangsstrøm	600 mA
Udgangsspænding	18 V (DC)

Målemetode i henhold til ¹⁾ DIN EN 60335-2-91 ²⁾ RL 2000/14/EF ³⁾ DIN EN 786. Den oplyste svigningsemissionsværdi er blevet målt i henhold til en normeret kontrolprocedure og den kan benyttes til at sammenligne et elektrisk redskab med et andet. Den kan også benyttes til en indledningsvis vurdering af det tidsrum, hvor maskinen står stille. Svigningsemissionsværdien kan være anderledes under den praktiske brug af det elektriske redskab.

DK

11. Service / Garanti

Garanti:

I garantitilfælde er serviceydelser gratis for Dem.

GARDENA's garanti for dette produkt er 2 år (fra købsdatoen). Garantien dækker alle væsentlige defekter på apparatet, som kan bevises at stamme fra materiale- eller produktionsfejl. Hvis reparationen dækkes af garantien vil vi vælge enten at udskifte apparatet eller at reparere indsendt apparat uden beregning, under forudsætning af at følgende er overholdt:

- Apparatet er behandlet korrekt og iht. informationerne beskrevet i brugsanvisningen.
- Hverken køber eller tredjepart har forsøgt at reparere apparatet.

Knive og knivholderen er sliddele og derfor udelukket fra garantien.

Denne fabriksgaranti har ingen indflydelse på eksisterende garantikrav over for forhandleren.

I tilfælde af fejl skal det defekte apparat indsendes ufranko sammen med kvitteringen og en fejlbeskrivelse med porto til serviceadressen, som er oplyst på bagsiden.

D Produkthaftung

Wir weisen ausdrücklich darauf hin, dass wir nach dem Produkthaftungsgesetz nicht für durch unsere Geräte hervorgerufene Schäden einzustehen haben, sofern diese durch unsachgemäße Reparatur verursacht oder bei einem Teileaustausch nicht unsere originale GARDENA Teile oder von uns freigegebene Teile verwendet wurden und die Reparatur nicht vom GARDENA Service oder dem autorisierten Fachmann durchgeführt wird. Entsprechendes gilt für Ergänzungssteile und Zubehör.

GB Product Liability

We expressly point out that, in accordance with the product liability law, we are not liable for any damage caused by our units if it is due to improper repair or if parts exchanged are not original GARDENA parts or parts approved by us, and, if the repairs were not carried out by a GARDENA Service Centre or an authorised specialist. The same applies to spare parts and accessories.

F Responsabilité

Nous vous signalons expressément que GARDENA n'est pas responsable des dommages causés par ses appareils, dans la mesure où ces dommages seraient causés suite à une réparation non conforme, dans la mesure où, lors d'un échange de pièces, les pièces d'origine GARDENA n'auraient pas été utilisées, ou si la réparation n'a pas été effectuée par le Service Après-Vente GARDENA ou l'un des Centres SAV agréés GARDENA. Ceci est également valable pour tout ajout de pièces et d'accessoires autres que ceux préconisés par GARDENA.

NL Productaansprakelijkheid

Wij wijzen er nadrukkelijk op, dat wij op grond van de wet aansprakelijkheid voor producten niet aansprakelijk zijn voor schade ontstaan door onze apparaten, indien deze door onvakkundige reparatie veroorzaakt zijn, of er bij het uitwisselen van onderdelen geen gebruik gemaakt werd van onze originele GARDENA onderdelen of door ons vrijgegeven onderdelen en de reparatie niet door de GARDENA technische dienst of de bevoegde vakman uitgevoerd werd. Ditzelfde geldt voor extra-onderdelen en accessoires.

S Produktansvar

Tillverkaren är inte ansvarig för skada som orsakats av produkten om skadan beror på att produkten har reparerats felaktigt eller om, vid reparation eller utbyte, andra än Original GARDENA reservdelar har använts. Samma sak gäller för kompletteringsdelar och tillbehör.

DK Produktansvar

Vi gør udtrykkeligt opmærksom på, at vi i henhold til produktansvarsloven ikke er ansvarlige for skader forårsaget af vores udstyr, såfremt det sker på grund af uautoriserede reparationer eller hvis dele er skiftet ud og der ikke er anvendt originale GARDENA dele eller dele godkendt af os, eller hvis reparationerne ikke er udført af GARDENA-service eller en autoriseret fagmand. Det samme gælder for ekstra udstyr og tilbehør.

FI Tuotevastuu

Korostamme nimenomaan, että tuotevastuulain nojalla emme ole vastuussa laitteistamme johtuneista vahingoista, mikäli nämä ovat aiheutuneet epäasianmukaisesta korjauksesta tai osia vaihdettaessa ei ole käytetty alkuperäisiä GARDENA-varaosia tai hyväksymiämme osia ja korjauksen on suorittanut muu kuin GARDENA-huoltokeskus tai valtuuttamamme ammattihenkilö. Tämä pätee myös lisäksiin ja lisävarusteisiin.

I Responsabilità del prodotto

Si rende espressamente noto che, conformemente alla legislazione sulla responsabilità del prodotto, non si risponde di danni causati da nostri articoli se originati da riparazioni eseguite non correttamente o da sostituzioni di parti effettuate con materiale non originale GARDENA o comunque da noi non approvato e, in ogni caso, qualora l'intervento non venga eseguito da un centro assistenza GARDENA o da personale specializzato autorizzato. Lo stesso vale per le parti complementari e gli accessori.

E Responsabilidad de productos

Advertimos que conforme a la ley de responsabilidad de productos no nos responsabilizamos de daños causados por nuestros aparatos, siempre y cuando dichos daños hayan sido originados por arreglos o reparaciones indebidas, por recambios con piezas que no sean piezas originales GARDENA o bien piezas no autorizadas por nosotros, así como en aquellos casos en que la reparación no haya sido efectuada por un Servicio Técnico GARDENA o por un técnico autorizado. Lo mismo es aplicable para las piezas complementarias y accesorios.

P Responsabilidade sobre o produto

Queremos salientar que segundo a lei da responsabilidade do fabricante, nós não nos responsabilizaremos por danos causados pelo nosso equipamento, quando estes ocorrerem em decorrência de reparações inadequadas ou da substituição de peças por peças não originais da GARDENA, ou peças não autorizadas.

A responsabilidade tornar-se-à nula também depois de reparações realizadas por oficinas não autorizadas pela GARDENA. Esta restrição valerá também para peças adicionais e acessórios.

PL Odpowiedzialność za produkt

Zwracamy Państwa uwagę, że nie ponosimy odpowiedzialności za uszkodzenia naszych maszyn, bądź szkody spowodowane ich wadliwym funkcjonowaniem, powstałe na skutek nieprawidłowo przeprowadzonych napraw lub użycia nieoryginalnych części zamiennych. Naprawy winny być przeprowadzane tylko przez punkty serwisowe Husqvarna lub autoryzowane serwisy. Dotyczy to również części uzupełniających i oprzyrządowania.

H Termékszavatosság

Nyomatékosan utalunk arra a tényre, hogy a termékszavatossági törvény szerint nem kell jótállást vállalnunk azokra a károkra, amelyeket nem a mi készülékeink okoztak, ha ezeket álszzerűen javítás okozta vagy egy alkatrész kicserélésénél nem a mi eredeti GARDENA alkatrészeinket vagy általunk engedélyezett alkatrészeket használtak fel és a javítást nem a GARDENA szerviz vagy egy erre felhatalmazott szakember végezte. Hasonlóképpen érvényes ez a kiegészítő alkatrészekre és tartozékokra is.

CZ Odpovědnost za výrobek

Výslovně upozorňujeme na to, že podle zákona o odpovědnosti za výrobek neneseme odpovědnost za škody způsobené našimi přístroji, pokud byly způsobené neodbornou opravou nebo použitím jiných než našich originálních náhradních dílů GARDENA nebo námi schválených dílů a neprovedením opravy servisem GARDENA nebo autorizovaným odborníkem. Odpovídající platí i pro doplňkové díly a příslušenství.

SK Predmet záruky

Upozorňujeme dôrazne na to, že podľa zákona o poskytovaní záruk nezodpovedáme za škody spôsobené našimi výrobkami, v prípade, že boli boli vyvolané neodbornými opravami, výmenou dielcov, ktoré nepatria k originálnym dielom GARDENA alebo neboli nami schválené a rovnako boli spôsobené servisnými zásahmi, ktoré neboli vykonané servisom GARDENA alebo autorizovaným odborníkom. Rovnako to platí pre doplnky a príslušenstvo.

GR Ευθύνη για το προϊόν

Σας υπενθυμίζουμε ρητά, ότι σύμφωνα με το νόμο περί ευθύνης για τα προϊόντα δεν ευθυνόμαστε για ενδεχόμενες βλάβες που προκαλούνται από τις συσκευές μας, εφόσον οφείλονται σε μία ακατάλληλη επισκευή ή σε μια αντικατάσταση τμημάτων για την οποία δεν έχουν χρησιμοποιηθεί τα πρωτότυπα ανταλλακτικά της GARDENA ή τα από μας εγκεκριμένα ανταλλακτικά και σε περίπτωση που δεν εκτελείται η επισκευή από το Τμήμα Εξυπηρέτησης Πελατών της GARDENA ή από έναν εξουσιοδοτημένο εξειδικευμένο τεχνίτη. Το ίδιο ισχύει για εξαρτήματα και συμπληρωματικά τμήματα.

SLO Jamstvo za izdelek

Pismo poudarjamo, da po zakonu jamstva za izdelek nismo odgovorni za škodo, ki bi nastala zaradi uporabe našega izdelka, prav tako tudi ne za škodo ki bi nastala zaradi nepravilnega popravila izdelka ali pri napačni zamenjavi delov, ki niso originalni deli GARDENA ali pri uporabi z naše strani potrjenih delov, ki pa niso bili vgrajeni v servisu GARDENA ali v naši pooblaščenih servisni službi. Enako velja tudi za nadomestne dele in opremo.

HR Odgovornost za proizvod

Izričito napominjemo da u skladu sa Zakonom o odgovornosti za proizvode nismo odgovorni za štete uzrokovane našim uređajima ako su one izazvane nestručnim popravkom ili u slučaju zamjene dijelova nisu korišteni originalni GARDENA dijelovi ili dijelovi koje smo odobrili i popravak nije izvršio GARDENA servis ili ovlašteni stručnjak. Isto vrijedi i za dodatne dijelove i pribor.

RO Responsabilitatea legala a produsului

Menționăm în mod expres că, în concordanță cu responsabilitatea legală a produsului, nu suntem răspunzători de nici un accident provocat de produsele noastre dacă se datorează reparării necorespunzătoare sau dacă piesele de schimb nu sunt originale GARDENA sau aprobate de GARDENA, sau dacă reparațiile nu au fost efectuate de un Centru de Service GARDENA sau un specialist autorizat. Aceleași prevederi se aplică și pieselor de schimb și accesoriilor.

BG Отговорност за качество

Изрично подчертаваме, че съгласно закона за отговорност за качество, ние не носим отговорност за вредите причинени от нашите уреди, ако същите са причинени от неправилен ремонт или при подмяната на части не са използвани оригинални части на GARDENA или части одобрени от нас и ремонта не е извършен от сервиз на GARDENA или оторизиран специалист. Същото важи за допълнителните части и принадлежности.

EST Tootevastutus

Juhime teie tähelepanu sellele, et tootevastutusseaduse kohaselt ei vastuta me meie seadmete poolt põhjustatud kahjude eest, kui need on tekkinud asjatundmatu paranduse tagajärjel või kui detaili vahetamisel ei kasutatud GARDENA originaalvaruosi ega meie poolt kasutada lubatud varuosia ja kui parandustöid ei ole teinud GARDENA klienditeenindusspetsialistid ega meie volitatud spetsialistid. Sama kehtib lisadetailide ja tarvikute kohta.

LT Atsakomybė už produkciją

Nurodome, kad remdamiesi Atsakomybės už produkciją įstatymu, neatsakome už nuostolius, sukeltus mūsų prietaisy, jei jie atsirado dėl netinkamo remonto, arba, jei keičiant dalis, buvo naudojamasi neoriginalios GARDENA dalys arba dalys, kurių mes neleidome naudoti, o remontą atliko ne GARDENA servisas arba neįgaliotasis specialistas. Tas pats galioja papildomoms dalims ir priedams.

LV Produkta atbildība

Mēs skaidri norādām uz to, ka saskaņā ar Produktu atbildības likumu, mēs neatbildam par mūsu iekārtu radītiem zaudējumiem, ciktāl tos ir izraisījis neatbilstošs remonts vai dalu nomaiņa ar neoriģinālām GARDENA daļām vai ne ar mūsu norādītajām detaļām un remontu nav veicis GARDENA serviss vai pilnvarots speciālists. Tas pats attiecas uz papildinošajām daļām un piederumiem.

<p>D EG-Konformitätserklärung Der Unterzeichnete Husqvarna AB, 561 82 Huskvarna, Sweden bestätigt, dass die nachfolgend bezeichneten Geräte in der von uns in Verkehr gebrachten Ausführung die Anforderungen der harmonisierten EU-Richtlinien, EU-Sicherheitsstandards und produktspezifischen Standards erfüllen. Bei einer nicht mit uns abgestimmten Änderung der Geräte verliert diese Erklärung ihre Gültigkeit.</p>	<p>H EU-Megfelelőeségi nyilatkozat Alulírott, a Husqvarna AB, 561 82 Huskvarna, Sweden igazolja azt, hogy az alábbiakban megnevezett készülékek, az általunk forgalomba hozott kivételben teljesítik a harmonizációs EU-irányelvek, az EU biztonsági szabványok és a termékre jellemző szabványok követelményeit. Ha a készülékeken a mi beleegyezésünk nélkül változtatást végeznek, akkor ez a nyilatkozat érvényét veszti.</p>
<p>GB EU Declaration of Conformity The undersigned Husqvarna AB, 561 82 Huskvarna, Sweden hereby certifies that, when leaving our factory, the units indicated below are in accordance with the harmonised EU guidelines, EU standards of safety and product specific standards. This certificate becomes void if the units are modified without our approval.</p>	<p>CZ Prohlášení o shodě EU Podepsaný Husqvarna AB, 561 82 Huskvarna, Sweden potvrzuje, že dále uvedené přístroje v rámci do provozu uvedeném provedení splňují požadavky harmonizačních směrnic EU, bezpečnostních norem EU a norem specifických pro výrobek. Při námi neschválené změně přístrojů ztrácí toto prohlášení platnost.</p>
<p>F Certificat de conformité aux directives européennes Le constructeur, soussigné : Husqvarna AB, 561 82 Huskvarna, Sweden déclare qu'à la sortie de ses usines le matériel neuf désigné ci-dessous étai conforme aux prescriptions des directives européennes énoncées ci-après et conforme aux règles de sécurité et autres règles qui lui sont applicables dans le cadre de l'Union européenne. Toute modification portée sur ce produit sans l'accord express de GARDENA supprime la validité de ce certificat.</p>	<p>SK EU-Vyhlasenie o zhode Nižšie uvedená firma Husqvarna AB, 561 82 Huskvarna, Sweden vyhlasuje, že uvedené zariadenia, ktoré sme uviedli na trh v ich vyhotovení spĺňajú požiadavky harmonizačných predpisov EU, bezpečnostných štandardov EU a výrobo-spezifických štandardov. Pri zmene zariadenia, ktorá nebola odsúhlasená výrobcom stráca toto vyhlásenie platnosť.</p>
<p>NL EU-overeenstemmingsverklaring Ondergetekende Husqvarna AB, 561 82 Huskvarna, Sweden bevestigt, dat de volgende genoemde apparaten in de door ons in de handel gebrachte uitvoering voldoen aan de eis van, en in overeenstemming zijn met de EU-richtlijnen, de EU-veiligheidsstandaard en de voor het product specifieke standaard. Bij een niet met ons afgestemde verandering aan de apparaten verliest deze verklaring haar geldigheid.</p>	<p>GR Δήλωση Συμμόρφωσης προς τις Οδηγίες της ΕΕ Η υπογράφουσα Husqvarna AB, 561 82 Huskvarna, Sweden δηλώνει, ότι τα εξής αναφερόμενα εκδοόμενα από την εταιρία μας προϊόντα ανταποκρίνονται σε όλες τις εναρμονισμένες προδιαγραφές της ΕΕ, στα πρότυπα ασφαλείας της ΕΕ και στα ειδικά για το προϊόν πρότυπα. Σε μία μη συμφωνημένη με την εταιρία μας τροποποίηση των συσκευών αυτή η δήλωση χάνει την ισχύ της.</p>
<p>S EU Tillverkarintyg Undertecknad firma Husqvarna AB, 561 82 Huskvarna, Sweden intygar härmed att nedan nämnda produkter överensstämmer med EU:s direktiv. EU:s säkerhetsstandard och produktspecifikation. Detta intyg upphör att gälla om produkten ändras utan vårt tillstånd.</p>	<p>SLO EU-izjava o skladnosti Podpisani proizvajalca «Husqvarna AB, 561 82 Huskvarna, Sweden» s podpisom potrjuje, da sledeče opisana naprava, ki smo jo poslali na tržišče izpolnjuje zahteve harmoniziranih standardov ES-smernic, ES-varnostnih standardov in izdelku specifičnih standardov. V primeru spremembe na napravi brez našega pisnega dovoljenja ta izjava izgubi svojo pomen in veljavnost.</p>
<p>DK EU Overensstemmelse certifikat Undertegnede Husqvarna AB, 561 82 Huskvarna, Sweden bekræfter hermed, at enheder listede herunder, ved afsendelse fra fabrikken, er i overensstemmelse med harmoniserede EU retningslinjer, EU sikkerheds standarder og produkt specifikations standarder. Dette certifikat træder ud af kraft hvis enhederne er ændret uden vor godkendelse.</p>	<p>HR Izjava o skladnosti EU-a Dolje potpisana tvrtka Husqvarna AB, 561 82 Huskvarna, Sweden ovime potvrđuje da dolje navedeni uređaji u izvedbi plaširanoj na tržište ispunjavaju zahtjeve harmoniziranih EU smjernica, EU sigurnosnih normi i normi za određene proizvode. Ova izjava postaje ništavna u slučaju izmjene uređaja koje nismo odobrili.</p>
<p>FI EY-vaatimustenmukaisuusvakuutus Allekirjoittanut Husqvarna AB, 561 82 Huskvarna, Sweden vakuuttaa, että alla mainittu laitteet täyttävät tehtaaltamme lähtiesään yhdenmukaistettujen EY-direktiivien, EY-turvallisuusstandardien ja tuotekohtaisten standardien vaatimukset. Laitteisiin tehyd muutokset, joista ei ole sovittu kanssamme, joutavat tämän vakuutuksen raukaamiseen.</p>	<p>RO UE-Certificat de conformitate Prin prezenta Husqvarna AB, 561 82 Huskvarna, Sweden, certifica faptul ca, in momentul in care produsele mentionate mai jos ies din fabrica sunt in concordanta cu directivele UE, standardele de siguranta UE si standardele specifice ale produsului UE. Acest certificat devine nul in cazul modificării aparatului la fabricarea noastră.</p>
<p>I Dichiarazione di conformità alle norme UE La sottoscritta Husqvarna AB, 561 82 Huskvarna, Sweden certifica che il prodotto qui di seguito indicato, nei modelli da noi commercializzati, è conforme alle direttive armonizzate UE nonché agli standard di sicurezza e agli standard specifici di prodotto. Qualunque modifica apportata al prodotto senza nostra specifica autorizzazione invalida la presente dichiarazione.</p>	<p>BG ЕС-Декларация за съответствие Подписаната фирма Husqvarna AB, 561 82 Huskvarna, Sweden декларира, че описаните по-долу уреди, пуснати в продажба съгласно нашата спецификация, изпълняват изискванията на хармонизираните ЕС-директиви, ЕС-стандарти за безопасност и специфични производствени стандарти. При промяна на уреда, която не е съгласувана с нас, тази декларация губи своята валидност.</p>
<p>E Declaración de conformidad de la UE El que suscribe Husqvarna AB, 561 82 Huskvarna, Sweden declara que la presente mercancía, objeto de la presente declaración, cumple con todas las normas de la UE, en lo que a normas técnicas, de homologación y de seguridad se refiere. En caso de realizar cualquier modificación en la presente mercancía sin nuestra previa autorización, esta declaración pierde su validez.</p>	<p>EST Eli vastavusdeklaratsioon Allekirjutanu Husqvarna AB, 561 82 Huskvarna, Sweden kinnitab, et kirjeldatud seade vastab meie poolt riiglusse viidud kujul ELi harmoniseeritud direktiividele, ELi ohutusstandarditele ja tootega seotud standarditele. Meiega kooskõlastamata muudatuse tegemise korral seadmel kaotab see deklaratsioon kehtivuse.</p>
<p>P Certificado de conformidad da UE Os abaixo mencionados Husqvarna AB, 561 82 Huskvarna, Sweden, por este meio certificam que ao sair da fábrica os aparelhos abaixo mencionados estão de acordo com as direttrizes harmonizadas da UE, padrões de segurança e de produtos específicos. Este certificado ficará nulo se as unidades forem modificadas sem a nossa aprovação.</p>	<p>LT ES Atitikties deklamacija Pasirašanti firma Husqvarna AB, 561 82 Huskvarna, Sweden patvirtina, kad žemiau nurodyti prietaisai ir jų modeliai, kuriuos paleidome į apyvartą, patenkina harmonizuotus ES direktyvas, ES saugumo standartus ir specifinius gaminių standartus. Atlikus bet kokį prietaiso pakeitimą, kuris nėra suderintas su mumis, ši deklaracija praranda galiojimą.</p>
<p>PL Deklaracja zgodności Unii Europejskiej Husqvarna AB, 561 82 Huskvarna, Sweden potwierdza, że poniżej określone urządzenia w wersji oferowanej przez nas do sprzedaży spełniają wymagania zharmonizowanych dyrektyw Unii Europejskiej, standardu bezpieczeństwa Unii Europejskiej i standardu specyficznego dla tego typu produktu. W przypadku zmiany urządzenia, która nie została z nami uzgodniona, niniejsza deklaracja traci moc obowiązującą.</p>	<p>LV ES-atbilstības deklarācija Parakstīstusies Husqvarna AB, 561 82 Huskvarna, Sweden, Vācija apstiprina, ka sekojoši apzīmētās iekārtas, kurās mēs izplatām, savā izpildījumā atbilst harmonizētajām ES direktīvām, ES drošības standartiem un produkta specifiskajiem standartiem. Ar mūsu neapstiprinātām izmaiņām iekārtā šī deklarācija zaudē savu derīgumu.</p>

<p>Bezeichnung der Geräte: Description of the units: Désignation du matériel : Omschrijving van de apparaten: Produktbeskrivning: Beskrivelse af produktet: Laitteiden nimitys: Descrizione del prodotto: Descripción de la mercancía: Descrição dos aparelhos:</p> <p>Nazwa urządzenia: A készülékek megnevezése:</p> <p>Označení přístrojů: Označenie zariadenia: Όνομασία της συσκευής:</p> <p>Opis naprave: Oznaka uređaja: Descrierea articolelor: Обозначение на уредите: Seadmete nimetus: Prietaisų pavadinimas: Iekārtu apzīmējums:</p>	<p>Accu-Turbotrimmer Accu Turbotrimmer Coupe-bordures à batterie</p> <p>Accu-Turbotrimmer Accu-Turbotrimmer Accu-turbotrimmer Accu-turbotrimmeri Turbotrimmer a batteria Recortabordes con accu Aparador de relva Accu-Turbotrimmer Podkaszarka akumulatorowa Akkumulátoros damilos fűszegélynyíró Akumulátorový turbotrimmer Akumulátorový turbotrimmer Επαναφορτιζόμενο κοιρρευτικό πετονιάς Akumulatorski turbo obrezovalnik Baterijski turbo trimer za travu Turbotrimmer cu baterie Акумуляторен Турботример Akuga turbotrimmer Akumulátorinē turbo žoliapjāvē Turbotrimmeris ar akumulatoru</p>	<p>Schall-Leistungspegel: Noise level: Puissance acoustique : Geluidsniveau: Ljudnivá: Lydytrksnivaeu: Melun tehotas: Livello rumorosità: Nivel sonoro: Nível de ruído: Poziom nateżenia dźwięku: Zajteljesítmény szint: Hluková hladina výkonu: Výkonová hladina hluku: Επίπεδο ισχύος ήχου: Nivo hrupa: Razina zvučne snage Nivel de putere acustică: Ниво на шума: Helivõimsuse tase: Garso stiprumo lygis: Troksņu jaudas līmenis:</p>	<p>gemessen/garantiert measured/guaranteed mesurée/garantie gemeten/gegarandeerd uppmätt/garanterad afmätt/garanti mitattu/taattu testatu/garantito medido/garantizado medido/garantido zmierzone/gwarantowane mért/garantált naměřeno/garantovano meraná/garantovaná μετρηθκαν/εγγυημένα izmerjeno/zagotovljeno izmjereno/garantirano măsurat/garantat измерено/гарантирано mõõdetud/garanteeritud išmatuotas/garantuotas izmērtais/garantētais</p>
<p>Typen: Types: Types : Type: Typ: Typer: Typit: Tipi: Tipos: Tipos: Typu:</p>	<p>Art.-Nr.: Art. No.: Référence : Art.nr.: Art.nr.: Art. nr.: Tuoten:o Art.: Art. No: Art. no: Nr artykulu:</p> <p>Cikkszám: Císlo artiklu: Art.: Art.št.: br. art. Nr art.: Art. номер: Toote nr : Gaminio nr.: Izstr.:</p>	<p>Art. 9823 Art. 9825</p>	<p>83 dB (A) / 88 dB (A) 82 dB (A) / 86 dB (A)</p>
<p>EasyCut Li-18/23 R ComfortCut Li-18/23 R</p>	<p>Art. 9823 Art. 9825</p>	<p>Anbringningsjaar der CE-Kennzeichnung: Year of CE marking: Année d'apposition du marquage CE : Installatiejaar van de CE-aanduiding: Märkningsår: CE-Mærkningsår: CE-merkin kiinnitysvuosi: Anno di applicazione della certificazione CE: Colocación del distintivo CE: Ano de marcação pela CE: Rok nadania oznakowania CE: CE-željezės elhelyezésének éve:</p>	<p>Rok umístění značky CE: Rok udelenia značky CE: Έτος σήματος CE: Leto namestitve CE-oznake: Godina dobivanja CE oznake: Anul de marcare CE: Година на поставяне на CE-маркировка: CE-märkjistuse paigaldamise aasta: Metai, kuriais pažymėta CE-ženklui: CE-marķējuma uzlikšanas gads:</p>
<p>EU-Richtlinien: EU directives: Directives européennes : EU-richtlijnen: EU directiv: EU Retningslinier: EY-direktiivit: Direttive UE: Normativa UE: Directrices da UE: Dyrektywy Unii Europejskiej: EU-irányelvek: Směrnice EU: EU-Predpisy: Οδηγίες της ΕΕ:</p>	<p>ES-smernice: EU smjernice: Directive UE: ЕС-директиви: ELI direktiivid: ES direktivos: ES-direktivas:</p> <p>2006/42/EG 2004/108/EG 2011/65/EG 2000/14/EG 2006/95/EG</p>	<p>Ulm, den 04.11.2013 Ulm, 04.11.2013 Fait à Ulm, le 04.11.2013 Ulm, 04-11-2013 Ulm, 2013.11.04. Ulm, 04.11.2013 Ulmissa, 04.11.2013 Ulm, 04.11.2013 Ulm, 04.11.2013 Ulm, 04.11.2013 Ulm, dnia 04.11.2013 Ulm, 04.11.2013 Ulm, dná 04.11.2013 Ulm, 04.11.2013 Ulm, 04.11.2013 Ulm, dana 04.11.2013 Ulm, 04.11.2013 Ulm, 04.11.2013 Ulm, 04.11.2013 Ulm, 04.11.2013 Ulm, 04.11.2013 Ulm, 04.11.2013</p>	<p>Der Bevollmächtigte Authorised representative Le mandataire De gevolmachtigde Autoriseret representant Autoriseret repræsentant Valtuutettu edustaja Persona delegata La persona autorizada O representante Pelnomocnik Meghatalmazott Zplnomocnenec Spilnomocnený Ο εξουσιοδοτημένος Pooblaščenec Ovlaštena osoba Conducerea tehnică Упълномощен Volitatud esindaja Igaliotasis atstovas Pilnvarotā persona</p>
<p>Harmonisierte EN: EN ISO 12100 EN 60335-2-91 IEC 62133</p>	<p>EN 60335-1 IEC 60335-1 IEC 60355-2-29</p>	<p>Hinterlegte Dokumentation: GARDENA Technische Dokumentation, M. Kugler 89079 Ulm Deposited Documentation: GARDENA Technical Documentation, M. Kugler 89079 Ulm Dokumentation déposée: Documentation technique GARDENA, M. Kugler 89079 Ulm</p>	<p>Konformitätsbewertungs- verfahren: Nach 2000/14/ EG Art. 14 Anhang VI Conformity Assessment Procedure: according to 2000/14/EC Art.14 Annex VI Procédure d'évaluation de la conformité : Selon 2000/14/CE art. 14 Annexe VI</p> <p> Peter Lameli Chief Technical Officer</p>

Deutschland / Germany
GARDENA GmbH
Central Service
Hans-Lorenser-Straße 40
D-89079 Ulm
Produktfragen:
(+49) 731 490-123
Reparaturen:
(+49) 731 490-290
service@gardena.com

Albania
COBALT Sh.p.k.
Rr. Sini Kodra
1000 Tirana

Argentina
Husqvarna Argentina S.A.
Av.del Libertador 5954 –
Piso 11 – Torre B
(C1428ARP) Buenos Aires
Phone: (+54) 11 5194 5000
info.gardena@
ar.husqvarna.com

Armenia
Garden Land Ltd.
61 Tigran Mets
0005 Yerevan

Australia
Husqvarna Australia Pty. Ltd.
Locked Bag 5
Central Coast BC
NSW 2252
Phone: (+61) (0) 2 4352 7400
customer.service@
husqvarna.com.au

Austria / Österreich
Husqvarna Austria GmbH
Consumer Products
Industriezeile 36
4010 Linz
Tel.: (+43) 732 77 01 01-90
consumer.service@
husqvarna.at

Azerbaijan
Firm Progress
a. Aliyev Str. 26A
1052 Baku

Belgium
GARDENA Belgium NV/SA
Sterrebeekstraat 163
1930 Zaventem
Phone: (+32) 2 720 92 12
Mail: info@gardena.be

Bosnia / Herzegovina
SILK TRADE d.o.o.
Industrijska zona Bukva bb
74260 Tešanj

Brazil
Husqvarna do Brasil Ltda
Av. Francisco Matarazzo,
1400 – 19º andar
São Paulo – SP
CEP: 05001-903
Tel: 0800-112252
marketing.br.husqvarna@
husqvarna.com.br

Bulgaria
Хускарна България ЕООД
вул. „Андрей Ляпчев“ № 72
1799 София
Тел.: (+359) 02/9753076
www.husqvarna.bg

Canada / USA
GARDENA Canada Ltd.
100 Summerlea Road
Brampton, Ontario L6T 4X3
Phone: (+1) 905 792 9330
info@gardenacanada.com

Chile
Maquinarias Agroforestales
Ltda. (Maga Ltda.)
Santiago, Chile
Avda. Chesterton
8355 comuna Las Condes
Phone: (+56) 2 202 4417
Dalton@мага.cl
Zipcode: 7560330
Temuco, Chile
Avda. Valparaíso # 01466
Phone: (+56) 455 222 126
Zipcode: 4780441

China
Husqvarna (China) Machinery
Manufacturing Co., Ltd.
No. 1355, Jia Xin Rd.,
Ma Lu Zhen, Jia Ding Dist.,
Shanghai
201801
Phone: (+86) 21 59159629
Domestic Sales
www.gardena.com.cn

Colombia
Husqvarna Colombia S.A.
Calle 18 No. 68 D-31, zona
Industrial de Montevideo
Bogotá, Cundinamarca
Tel. 571 2922700 ext. 105
jairo.salazar@
husqvarna.com.co

Costa Rica
Compania Exim
Euroberoamericana S.A.
Los Colegios, Moravia,
200 metros al Sur del Colegio
Saint Francis – San José
Phone: (+506) 297 68 83
exim_euro@racsa.co.cr

Croatia
SILK ADRIA d.o.o.
Josipa Lončara 3
10090 Zagreb
Phone: (+385) 1 3794 580
silk.adria@zg.t-com.hr

Cyprus
Med Marketing
17 Digeni Akritia Ave
P.O. Box 27017
1641 Nicosia

Czech Republic
Husqvarna Česko s.r.o.
Türkova 2319/5b
149 00 Praha 4 – Chodov
Bezplatná infolinka:
800 100 425
servis@cz.husqvarna.com

Denmark
GARDENA
Consumer Outdoor Products
Salgsafdeling Danmark
Box 9003
S-200 39 Malmö
info@gardena.dk

Dominican Republic
BOSQUESA, S.R.L
Carretera Santiago Licey
Km. 5 ½
Esquina Copal II,
Santiago

Dominican Republic
Dominican Republic
Phone: (+809) 736-0333
joserbosquesa@claro.net.do

Ecuador
Husqvarna Ecuador S.A.
Arupos E1-181 y 10-D de
Agosto Quito, Pichincha
Tel: (+593) 22800739
francisco.jacome@
husqvarna.com.ec

Estonia
Husqvarna Eesti OÜ
Consumer Outdoor Products
Kesk tee 10, Aaviku küla
Rae vald
Harju maakond
75305 Estonia
kontakt.etj@husqvarna.ee

Finland
Oy Husqvarna Ab
Consumer Outdoor Products
Lautatarhankatu 8 / P.L 3
00581 HELSINKI
info@gardena.fi

France
Husqvarna France
9/11 Allée des pierres mayettes
92635 Gennevilliers Cedex
France
http://www.gardena.com/fr
P.N: AZUR; 0 810 00 78 23
(Prix d'un appel local)

Georgia
ALD Group
Bellashvili 8
1159 Tbilisi

Great Britain
Husqvarna UK Ltd
Preston Road
Aycliffe Industrial Park
Newton Aycliffe
County Durham
DL5 6UP
info.gardena@
husqvarna.co.uk

Greece
Π. ΠΑΠΑΔΟΠΟΥΛΟΣ ΑΕΒΕ
Λεωφ. Αθηνών 92
Αθήνα
Τ.Κ.104 42
ΕΛΑΔΩΑ
Τηλ. (+30) 210 51 93 100
info@papadopoulos.com.gr

Hungary
Husqvarna Magyarország Kft.
Ezred u. 1-3
1044 Budapest
Telefon: (+36) 1 251-4161
vevoszolgalat.husqvarna@
husqvarna.hu

Iceland
O. Johnson & Kaaber
Tunguhsals 1
110 Reykjavik
oj@ojk.is

Ireland
Husqvarna UK Ltd
Preston Road
Aycliffe Industrial Park
Newton Aycliffe
County Durham
DL5 6UP
info.gardena@
husqvarna.co.uk

Italy
Husqvarna Italia S.p.A.
Via Como 72
23866 VALMADRERA (LC)
Phone: (+39) 0341.203.111
info@gardenaitalia.it

JAPAN
KAKUICHI Co. Ltd.
Sumitomo Realty &
Development Kojimachi
BLDG., 8F
5-1 Nibanencho
Chiyoda-ku
Tokyo 102-0084
Phone: (+81) 33 264 4721
m_ishihara@kaku-ichi.co.jp

Kazakhstan
LAMED Ltd.
155/1, Tazhibayevoy Str.
050060 Almaty
IP Schmidt
Abayavenue 3B
110 005 Kostanay

Korea
Kyung Jin Trading Co., LTD.
107-4, SunDuk Bld.,
YangJae-dong,
Seocho-gu,
Seoul, (zipcode: 137-891)
Phone: (+82) (0) 2574-6300

Kyrgyzstan
Alye Maki
av. Molodaya Guardir J 3
720014
Bishkek

Latvia
Husqvarna Latvija
Consumer Outdoor Products
Bārkūžu iela 6
LV-1024 Rīga
info@husqvarna.lv

Lithuania
UAB Husqvarna Lietuva
Consumer Outdoor Products
Atleities pl. 77C
LT-52104 Kaunas
centras@husqvarna.lt

Luxembourg
Magasins Jules Neuberg
39, rue Jacques Stas
Luxembourg-Gasperich 2549
Case Postale No. 12
Luxembourg 2010
Phone: (+352) 40 14 01
api@neuberg.lu

Mexico
AFOSA
Av. Lopez Mateos Sur # 5019
Col. La Calma 45070
Zapopan, Jalisco
Mexico
Phone: (+52) 33 3818-3434
icornejo@afosa.com.mx

Moldova
Convel S.R.L.
290A Muncesti Str.
2002 Chisinau

Netherlands
GARDENA Nederland B.V.
Postbus 50176
1305 AD ALMERE
Phone: (+31) 36 521 00 00
info@gardena.nl

Neth. Antilles
Jonka Enterprises N.V.
Sta. Rosa Weg 196
P.O. Box 8200
Curaçao
Phone: (+599) 9 767 66 55
pgm@jonka.com

New Zealand
Husqvarna New Zealand Ltd.
PO Box 76-437
Manukau City 2241
Phone: (+64) (0) 9 9202410
support.nz@husqvarna.co.nz

Norway
GARDENA
Husqvarna Consumer
Outdoor Products
Salgskontor Norge
Klevertveien 6
1540 Vestby
info@gardena.no

Peru
Husqvarna Perú S.A.
Jr. Ramón Cárcamo 710
Lima 1
Tel: (+51) 1 3320400 ext.416
juan.remuzgo@
husqvarna.com

Poland
Husqvarna
Poland Spółka z o.o.
ul. Wysockiego 15 b
03-371 Warszawa
Phone: (+48) 22 330 96 00
gardena@husqvarna.com.pl

Portugal
Husqvarna Portugal, SA
Lagoa – Albarraque
2635 – 595 Rio de Mouro
Tel.: (+351) 21 922 85 30
Fax : (+351) 21 922 85 36
info@gardena.pt

Romania
Madex International Srl
Soseaua Odaii 117-123,
RO 013603
București, S 1
Phone: (+40) 21 352.76.03
madex@mes.ro

Russia / Россия
ООО „Хускарна“
141400, Мусковская обл.,
г. Химки,
улицы Ленинградская,
владения 68, стр.6
Бизнес Центр
„Химки Бизнес Парк“,
помещение О802_04

Serbia
Domel d.o.o.
Autoput za Novi Sad bb
11 273 Belgrade
Phone: (+381) 11 848 88 12
miroslav.jejina@domel.rs

Singapore
Hy-Ray PRIVATE LIMITED
40 Jalan Pemimpin
#02-08 Tat Ann Building
Singapore 577185
Phone: (+65) 6253 2277
shiyang@hyray.com.sg

Slovak Republic
Husqvarna Česko s.r.o.
Türkova 2319/5b
149 00 Praha 4 – Chodov
Bezplatná infolinka:
800 154 044
servis@sk.husqvarna.com

Slovenia
Husqvarna Austria GmbH
Consumer Products
Industriezeile 36
4010 Linz
Tel.: (+43) 732 77 01 01-90
consumer.service@
husqvarna.at

South Africa
Husqvarna (Pty) Ltd
Postnet Suite 250
Private Bag X6,
Cascades, 3202
South Africa
Phone: (+27) 33 846 9700
info@gardena.co.za

Spain
Husqvarna España S.A.
C/ Basauri, nº 6
La Florida
28023 Madrid
Phone: (+34) 91 708 05 00
atencioncliente@gardena.es

Suriname
Agrofix n.v.
Verlengde Hogestraat #22
Phone: (+597) 472426
agrofix@sr.net
Pboox : 2006
Paramaribo
Suriname – South America

Sweden
Husqvarna AB
S-561 82 Huskvarna
info@gardena.se

Switzerland / Schweiz
Husqvarna Schweiz AG
Consumer Products
Industriestrasse 10
5506 Mägenwil
Phone: (+41) (0) 62 887 37 90
info@gardena.ch

Turkey
GARDENA Dost Diş Ticaret
Müessesili A.Ş.
Sanayi Çad. Adı Sokak
No: 1/B İstanbul
34873 Istanbul
Phone: (+90) 216 3893 939
info@gardena-dost.com.tr

Ukraine / Україна
ТОВ «Хусварна Україна»
вул. Васильківська, 34,
офіс 204-г
03022, Київ
Тел. (+380) 044 498 39 02
info@gardena.ua

Uruguay
FELI SA
Entre Ríos 1083 CP 11800
Montevideo – Uruguay
Tel: (+598) 22 03 18 44
info@felisa.com.uy

Venezuela
Corporación Casa y Jardín C.A.
Av. Caroní, Edif. Trezmen, P.B.
Colas de Bello Monte,
1050 Caracas.
Tlf: (+58) 212 992 33 22
info@casaviardin.net.ve

9823-20.960.04/0215
© GARDENA
Manufacturing GmbH
D-89070 Ulm
http://www.gardena.com