

FlexControl  
Art. 1883

- |            |  |
|------------|--|
| <b>GB</b>  | <b>Operating Instructions</b><br>Water Computer      |
| <b>FIN</b> | <b>Käyttöohje</b><br>Kastelunohjain                  |
| <b>S</b>   | <b>Bruksanvisning</b><br>Bevattningscomputer         |
| <b>DK</b>  | <b>Brugsanvisning</b><br>Vandingscomputer            |
| <b>N</b>   | <b>Bruksanvisning</b><br>Vanningscomputer            |
| <b>EST</b> | <b>Kasutusjuhend</b><br>Kastmiskompuuter             |
| <b>LT</b>  | <b>Naudojimo instrukcija</b><br>Laistymo kompiuteris |
| <b>LV</b>  | <b>Lietošanas instrukcija</b><br>Laistīšanas dators  |
| <b>SA</b>  | <b>دليل التشغيل</b><br>كمبيوتر مراقبة الري           |
| <b>D</b>   | <b>Betriebsanleitung</b><br>Bewässerungscomputer     |

# GARDENA kastmiskompuuter FlexControl



Käesolev juhend on tõlgitud saksakeelsest algupärasest kasutusjuhendist. Palun lugege kasutusjuhend hoolikalt läbi ning järgige selles toodud juhiseid. Tutvuge kasutusjuhendi abil tootega ja ohutusjuhistega ning õppige seda õigesti kasutama.



Ohutustehnilistel põhjustel on lastel, alla 16-aastastel noorukitel ja isikutel, kes ei ole kasutusjuhendiga tutvunud, selle toote kasutamine keelatud. Füüsiliste ja vaimsete puuetega inimesed tohivad toodet kasutada ainult pädeva inimese järelevalve all või tema juhendamisel. Lapsed peavad olema järelevalve all tagamaks, et nad tootega ei mängiks. Ärge mitte kunagi kasutage antud seadet, kui Te olete väsinud, haige või alkoholi, uimastite või ravimite mõju all.

→ Palun hoidke kasutusjuhendit hoolikalt.

## Sisukord

1. GARDENA kastmiskompuutri kasutusala .....	97
2. Ohutusjuhised .....	97
3. Funktsioon .....	98
4. Kasutusele võtmine .....	101
5. Programmeerimine .....	104
6. Kasutuselt kõrvaldamine .....	108
7. Hooldus .....	109
8. Rikete kõrvaldamine .....	110
9. Tellitavad lisatarvikud .....	112

10. Tehnilised andmed .....	113
11. Teenindus /garantii .....	114

## 1. GARDENA kastmiskompuutri kasutusala

---

### *Kasutusotstarve*

GARDENA kastmiskompuuter sobib kasutamiseks koduaedades (kasutada ainult välistingimustes) vihmute ja kastmissüsteemide juhtimiseks. Kastmiskompuutril seda saab kasutada näiteks automaatseks kastmiseks puhkuse ajal.

### *Tähelepanu!*



**GARDENA kastmiskompuutrit ei tohi kasutada tööstuslikul otstarbel ja kemikaalide, toiduainete, kergestisüttivate ja plahvatusohtlike ainetega.**

## 2. Ohutusjuhised

---

### *Patarei:*

**Töökindluse huvides tohib kasutada ainult 9 V leelismangaanpatareisid (alkaline) tüüp IEC 6LR61!**

Et pikema eemalviibimise korral takistada kastmiskompuutri väljalangust nõrga patarei tõttu, tuleb patarei välja vahetada siis, kui patarei sümbol vilgub.

### **Kasutusele võtmine:**

Kastmiskompuutrit tohib paigaldada ainult vertikaalselt, ülemutter ülespoole, et takistada vee tungimist patareipessa.

Minimaalne vee väljalaskekogus kastmiskompuutri turvaliseks lülitusfunktsiooniks on 20 – 30 l/h väljundi kohta.

Näiteks Micro-Drip tilkkastmissüsteemi juhtimiseks läheb vaja 2-liitriseid tilguteid vähemalt 10 tükki.

Kõrgetel temperatuuridel (üle 60 °C ekraanil) võib juhtuda, et LCD-näit kustub; see ei mõjuta programmi kulgu. Jahtumise järel ilmub LCD-näit uuesti.

Läbivoolava vee temperatuur tohib olla max 40 °C.

→ Kasutada ainult puhast magevett.

Minimaalne töö rõhk on 0,5 baari, maksimaalne töö rõhk 12 baari.

Vältida tõmbekoormusi.

→ Mitte tõmmata ühendatud voolikut.

**Kui kontrollmoodul võetakse ära avatud klappiga, jääb klapp nii kauaks avatuks, kuni kontrollmoodul tagasi pannakse.**

## **3. Funktsioon**

---

Kastmiskompuutriga saab aeda täisautomaatselt kasta igal soovitud päevaajal mõlema väljundiga kuni 3 korda päevas (iga 8 tunni järel). Kastmiseks võib kasutada vihmuteid, vihmuteid või tilkkastmissüsteemi.

Kastmiskompuutriga saab aeda kasta automaatselt vastavalt koostatud programmile ja seda saab kasutada ka puhkuse ajal. Vara hommikul ja hilja õhtul on aurumine ja seega veetarbimine kõige väiksem.

Kastmisprogrammi on juhtnuppude abil lihtne sisestada.

Kastmisprogramm koosneb kastmise käivitusajast, kestusest ja tsüklist.





### Juhtnupud:

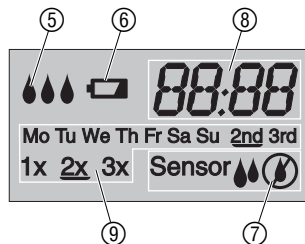

Nupud	Funktsioon
① <b>OK-nupp</b>	Võtab üle + nupuga seadistatud väärtused.
② <b>+ nupp</b>	Muudab sisestatavaid väärtusi.
③ <b>Pöördnupp</b>	Valib programmi parameetrid.

## Ekraani näidud:



Näit	Kirjeldus
⑤ 	Vilguvad üksteise järel siis, kui parajasti kastetakse.
⑥ 	Vilgub siis, kui patarei tuleb välja vahetada. Klapp avatakse veel 4 nädala jooksul.  Kuvatakse pidevalt siis, kui patarei on tühi. Klappi enam ei avata. (Patarei vahetamise kohta vt 4. Kasutusele võtmine „Patarei sissepanemine“).
⑦ <b>Andur</b> 	Näitab, et andur annab teate „kuiv“ ja programmeeritud kastmine leiab aset.
<b>Andur</b> 	Näitab, et andur annab teate „niiske“ ja programmeeritud kastmist ei leia aset. (vt 4. Kasutusele võtmine „Pinnaseniiskus- või vihmaanduri ühendamine“).
⑧	Programmi ajad.
⑨	Kastmistsükel.

## 4. Kasutusele võtmine

### Patarei sissepanemine:

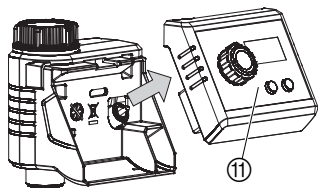

Kastmiskompuutrit tohib kasutada ainult 9 V leelismangaan (alkaline) patareiga, tüüp IEC 6LR61.

1. Eemaldada kontrollmoodul ⑪ kastmiskompuutri korpuse küljest.

2. Asetada patarei patareipessa ⑫. **Sealjuures jälgida õiget polaarsust Ⓟ.**

*Ekraanil kuvatakse 2 sekundiks kõik LCD-sümbolid (vt 5. Programmeerimine).*

3. Kinnitada kontrollmoodul ⑪ uuesti korpuse külge.

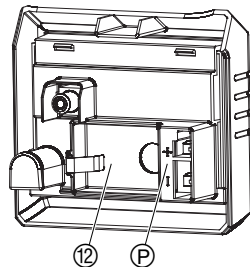

### Kastmiskompuutri ühendamine:

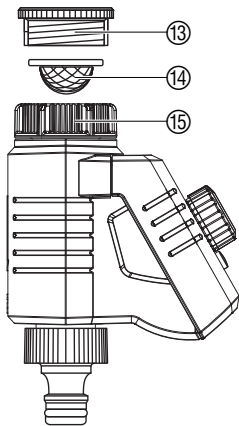

Kastmiskompuuter on varustatud ülemutriga ⑮ 33,3 mm (G 1") keermega veekraanide tarbeks. Kaasas olev adapter ⑬ on mõeldud kastmiskompuutri ühendamiseks 26,5 mm (G ¾") keermega veekraanide külge.

→ Asetada mustusesõel ⑭ ülemutri ⑮ sisse ja ühendada kastmiskompuuter veekraaniga.



**Pinnaseniiskus- või  
vihmaanduri ühendamine  
(lisavarustus):**

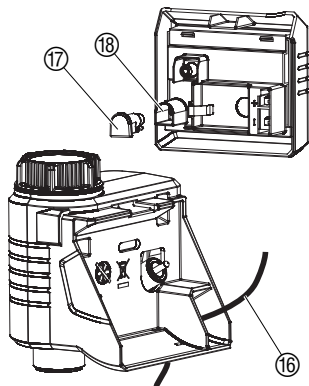

Aegjuhitava kastmise kõrval on kastmisprogrammis täiendavalt olemas pinnaseniiskuse või sademete arvestamise võimalus.

**Märkus:**

Piisava pinnaniiskuse või sademete puhul kutsutakse esile programmi seiskamine või peatatakse programmi aktiveerimine. Kätsiti kastmine on alati võimalik sellest sõltumatult.

1. Võtta juhtmoodul ⑪ kastmiskompuutri korpuse küljest maha (vt 4. Kasutusele võtmine „**Patarei sissepanemine**“).
2. Paigutada pinnaseniiskusandur vihmutatava ala **piiresse – või –** vihmaandur (vajaduse korral koos pikenduskaabliga) **väljapoole** vihmutatavat ala.
3. Viia anduri kaabel ⑫ läbi korpuses oleva ava.
4. Võtta kate ⑰ maha ja pista anduri kaabli ⑬ pistik kastmiskompuutri anduri ühenduskontakti ⑭.

*Võib minna kuni 1 minut, enne kui anduri olek ekraanile kuvatakse.*

Vanemate andurite ühendamiseks (2-poolise pistikuga) on vaja **GARDENA adapterkaablit 1189-00.600.45**, mida saab osta GARDENA tehnilisest hooldusest.

### **Varguskaitse paigaldamine (lisavarustus):**

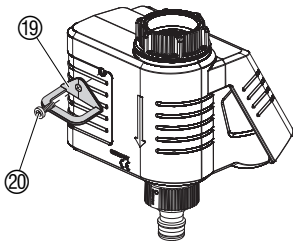

Kastmiskompuutri kindlustamiseks varguse vastu on GARDENA tehnilise hoolduse kaudu võimalik hankida **GARDENA varguskaitse, art nr 1815-00.791.00.**

1. Keerata klamber ①9 kruviga ②0 kastmiskompuutri tagaküljele kinni.
2. Kasutada klambrit ①9 näiteks keti fikseerimiseks.

Kruvi ei ole pärast kinnikeeramist enam võimalik lahti keerata.

## **5. Programmeerimine**

**Nõuanne:** → Programmeerige kastmiskompuutrit suletud asendis veekraaniga.

**Nii väldite soovimatut märjaks saamist.**

### **Kastmisprogrammi sisestamine:**

Programmi koostamiseks võib kontrollmooduli maha võtta ja teostada programmeerimise mobiilselt (vt 4. Kasutusele võtmine „Patarei sissepanemine”).

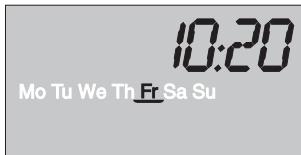

### Kellaaja ja nädalapäeva 🕒 seadistamine:

1. Pöörake pöördnupp asendisse 🕒 .  
*Kellaaja tunnid vilguvad.*
2. Valige kellaaja tunnid + nupuga (näites 10 tundi) ja kinnitage **OK**-nupuga.  
*Kellaaja minutid vilguvad.*
3. Valige kellaaja minutid + nupuga (näites 20 minutit) ja kinnitage **OK**-nupuga.  
*Nädalapäev vilgub.*
4. Valige nädalapäev + nupuga (näites reede Fr) ja kinnitage **OK**-nupuga.  
*Valitud nädalapäeva alla kuvatakse kriips.*

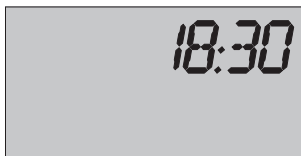

### Kastmise käivitusaja 🕒 seadistamine:

5. Pöörake pöördnupp asendisse 🕒 .  
*Käivitusaja tunnid vilguvad.*
6. Seadistage käivitusaja tunnid + nupuga ja kinnitage **OK**-nupuga.  
*Käivitusaja minutid vilguvad.*
7. Seadistage käivitusaja minutid + nupuga ja kinnitage **OK**-nupuga.



0:20

### Kastmiskestuse seadistamine:

8. Pöörake pöördnupp asendisse .  
*Kestuse tunnid vilguvad.*
9. Seadistage kestuse tunnid + nupuga (näites 0 tundi) ja kinnitage **OK**-nupuga.  
*Kestuse minutid vilguvad.*
10. Seadistage kestuse minutid + nupuga (näites 20 minutit) ja kinni-tage **OK**-nupuga.

### Kastmistsükli (päeva, sageduse) seadistamine:

Kastmispäevad saab valida kas otse (esmaspäevast **Mo** kuni pühapäevani **Su**) või valida iga 2 (**2nd**) või 3 (**3rd**) päeva tagant. Kastmispäeva kastmissageduseks saab määrata kas **1x** (iga 24 tunni tagant), **2x** (iga 12 tunni tagant) või **3x** (iga 8 tunni tagant).

**Mugavusfunktsioon:** kui on valitud ainult kastmissagedus, siis kastetakse iga päev.



Mo Tu We Th Fr Sa Su 2nd 3rd  
1x 2x 3x

11. Pöörake pöördnupp asendisse  . *Esmaspäev **Mo** vilgub.*
12. Valige päevad + nupuga (näites esmaspäev **Mo** ja laupäev **Sa**) ja kinnitage / tühistage **OK**-nupuga.  
*Valitud päevade alla kuvatakse kriips.*
13. Valige sagedus + nupuga (näites **2x** = 2 korda 24 tunni jooksul) ja kinnitage / tühistage **OK**-nupuga.  
*Valitud sageduse alla kuvatakse kriips.*

**Järgmise kastmise  
käivitusaja ja  
-päeva kuvamine:**

**Oluline viide:**

**Käsitsi kastmine:**

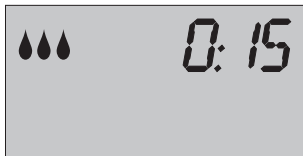

### **Programmi aktiveerimine (Prog):**

14. Pöörake **pöördnupp** asendisse **Prog**.

*Programm on aktiivne.*

Kui **pöördnupp** on pööratud asendisse **Prog**, siis saab kuvada järgmise programmeeritud kastmise käivitusaja ja -päeva.

→ Vajutage **OK**-nuppu.

*Kuvatakse järgmise kastmise käivitusaeg ja -päev.*

Kui järgnev päev pole kastmispäev, siis lõpetatakse kastmine kell 24.

Klapi saab **igal ajal käsitsi avada või sulgeda**. Kontrollmoodul **peab** olema külge pandud.

1. Pöörake **pöördnupp** asendisse **On** (sees).

*Klapp avatakse, tilgad vilguvad üksteise järel ja kastmiskestus (tehase poolt seadistatud 30 minutile) vilgub ekraanil 10 sekundit.*

2. Sellal kui kastmiskestus vilgub, saab seda **+** nupuga (vahemikus **1** kuni **59** minutit) muuta (näites **15** minutit) ja **OK**-nupuga kinnitada.

3. Klapi enneaegseks sulgemiseks pöörake **pöördnupp** asendisse **Off** (väljas).

*Klapp suletakse.*

Muudetud käsitsi kastmiskestus salvestatakse ning ei sõltu programmis olevast kastmiskestusest, s.t klapi iga tulevase käsitsi avamisega jääb muudetud kastmiskestus eelseadistatuks.

### **Kastmisprogrammi deaktiveerimine:**

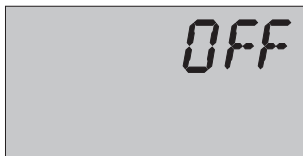

Asendis **Off** (väljas) jääb kastmisprogramm teostamata. Programm jääb seejuures alles. Ka programmjuhitava avatud klapi saab enneaegselt sulgeda ilma programmi andmeid (kastmise käivitusaega, kastmiskestust, kastmistsükli) muutmata.

→ Pöörake **pöördnupp** asendisse **Off** (väljas).

*Kastmisprogramm on deaktiveeritud.*

Kastmisprogrammi uuesti aktiveerimiseks pöörake **pöördnupp** asendisse **Prog**.

## **6. Kasutuselt kõrvaldamine**

### **Ületalve hoidmine / hoiustamine**



1. Patarei säästmiseks tuleks see välja võtta (vt 4. Kasutusele võtmine).

Kui patarei kevadel uuesti sisse pannakse, siis tuleb kastmisprogramm uuesti sisestada.

2. Juhtseadet ja klapimoodulit hoiustada külmumiskindlas, kuivas kohas.

### Utiliseerimine:

(direktiivi 2012/19/EU kohaselt)



Seadet ei tohi visata tavaliste majapidamisjäätmete hulka, vaid see tuleb kõrvaldada kooskõlas kehtivate õigusaktidega.

→ Oluline Saksamaal: Utiliseerige seade oma kommunaalse jäätmejaama kaudu.

### Kasutatud patarei utiliseerimine:

→ Kasutatud patarei tagastada mõnda müügikohtadest või utiliseerida kohaliku kommunaalse jäätmejaama kaudu.

Patarei utiliseerida **ainult tühjendatud** seisundis.

## 7. Hooldus

### Mustusesõela puhastamine:

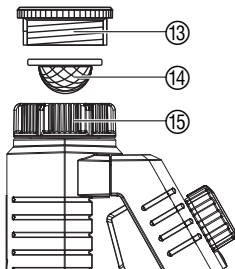

Mustusesõela ⑭ tuleks regulaarselt kontrollida ja vajaduse korral puhastada.

1. Kastmiskompuutri ülemutter ⑮ keerata käsitsi veekraani keermelt maha (mitte kasutada tange).
2. Keerata adapter ⑬ maha.
3. Võtta ülemutri ⑮ mustusesõel ⑭ maha ja puhastada.
4. Paigaldada uuesti kastmiskompuuter (vt 4. Kasutusele võtmine „Kastmiskompuutri ühendamine“).

## 8. Rikete kõrvaldamine

Rike	Võimalik põhjus	Kõrvaldamine
<b>Ekraani näit puudub</b>	Patarei on valesti sisse pandud.	→ Kontrollida polaarsust (+/-).
	Patarei on täiesti tühi.	→ Panna sisse uus leelis-patarei.
	Temperatuur ekraanil on kõrgem kui 60 °C.	Näit ilmub pärast temperatuuri alandamist.
<b>Käsitsi kastmine pöördnupp asendisse On ei ole võimalik</b>	Patarei on tühi (  on pidevalt kuvatud).	→ Panna sisse uus leelispatarei.
	Veekraan on kinni.	→ Teha veekraan lahti.
	Kontrollmoodul ei ole paigaldatud.	→ Paigaldada kontrollmoodul korpusele.
<b>Kastmisprogrammi ei teostata (kastmist ei toimu)</b>	Programmi sisestamine / muutmine käivitusimpulsi ajal või otse enne seda.	→ Programmi sisestamine / muutmine teha väljaspool programmeeritud käivitus- saega.
	Veekraan on kinni.	→ Teha veekraan lahti.



Rike	Võimalik põhjus	Kõrvaldamine
<b>Kastmisprogrammi ei teostata (kastmist ei toimu)</b>	Pinnaseniiskus- / vihmaandur annab teate märg.	→ Kuiva korral kontrollida pinnaseniiskus- / vihmaanduri seadistust / asukohta.
	Kontrollmoodul ei ole paigaldatud.	→ Paigaldada kontrollmoodul korpusele.
	Patarei on tühi (  on pidevalt kuvatud).	→ Panna sisse uus leelispatarei.
<b>Kastmiskompuuter ei sulgu</b>	Minimaalne kogus on alla 20 l/h.	→ Ühendada rohkem tilguteid.



**Muude rikete korral palume teil võtta kontakti GARDENA tehnilise hooldusega. Remonttöid tohivad teha ainult GARDENA tehnilise hoolduse keskused või GARDENA volitatud edasimüüjad.**

## 9. Tellitavad lisatarvikud

---

**GARDENA**  
pinnaseniiskusandur

**Art nr 1188**

---

**GARDENA**  
vihmaandur electronic

**Art nr 1189**

---

**GARDENA**  
varguskaitse

**Art nr 1815-00.791.00**  
**GARDENA tehnilise**  
**hoolduse kaudu**

---

**GARDENA**  
adapterkaabel

Vanemate GARDENA  
andurite ühendamiseks.

**Art nr 1189-00.600.45**  
**GARDENA tehnilise**  
**hoolduse kaudu**

---

**GARDENA**  
kaabliadapter

Vihma- ja pinnaseniisku-  
sanduri üheaegseks ühen-  
damiseks ühe puksi külge.

**Art nr 1189-00.630.00**  
**GARDENA tehnilise**  
**hoolduse kaudu**

## 10. Tehnilised andmed

---

<b>Min / max töö rõhk:</b>	0,5 baari / 12 baari
<b>Temperatuurivahemik:</b>	5 °C kuni 60 °C
<b>Läbivoolav vedelik:</b>	puhas magevesi
<b>Max vedeliku temperatuur:</b>	40 °C
<b>Programmjuhitavate kastmistoimingute hulk päeva kohta:</b>	3 x (iga 8 t järel), 2 x (iga 12 t järel), 1 x (iga 24 t järel)
<b>Programmjuhitavate kastmistoimingute hulk nädalas:</b>	Esmaspäevast Mo kuni pühapäevani Su või igal 2. või 3. päeval.
<b>Kastmiskestus:</b>	1 minutist kuni 1 tunni ja 59 minutini.
<b>Kasutatav patarei:</b>	1 x 9 V leelismangaan (alkaline) tüüp IEC 6LR61
<b>Patarei tööaeg:</b>	ca 1 aasta

## 11. Teenindus /garantii

---

### **Garantii:**

GARDENA annab sellele tootele kaheaastase garantii (alates ostmiskuupäevast). Garantii hõlmab kõiki olulisi seadmel esinevaid puudusi, mis on tekkinud materjali- või tootmisvigade tagajärjel. Garantii korras tarnitakse ostjale veatu seade või parandatakse meile saadetud seade tasuta meie parema äranägemise järgi, kui järgmised tingimused on täidetud:

- seadet käsitseti asjatundlikult ja kasutusjuhendi soovitude järgi;
- ostja ega kolmandad isikud ei ole proovinud seadet parandada.

Garantii alla ei kuulu kastmiskompuutri defektid, mis on tingitud valesti sissepandud või tühjaks jooksnud patareidest.

Külma mõjul tekkinud kahjustused garantii alla ei kuulu.

Tootja garantii ei puuduta edasimüüja / müüja vastu esitatavaid pretensioone.

Garantiinõudeesitamiseks pöörduge koos ostu tõendava dokumendiga toote müüja või soovitatud hooldustöökoja poole.

### **GB Product Liability**

We expressly point out that, in accordance with the product liability law, we are not liable for any damage caused by our units if it is due to improper repair or if parts exchanged are not original GARDENA parts or parts approved by us, and, if the repairs were not carried out by a GARDENA Service Centre or an authorised specialist. The same applies to spare parts and accessories.

### **FIN Tuotevastuu**

Korostamme nimenomaan, että tuotevastuulain nojalla emme ole vastuussa laitteistamme johtuneista vahingoista, mikäli nämä ovat aiheutuneet epäasianmukaisesta korjauksesta tai osia vaihdettaessa ei ole käytetty alkuperäisiä GARDENA- varaosia tai hyväksymiämme osia ja korjauksen on suorittanut muu kuin GARDENA -huoltokeskus tai valtuuttamamme ammattihenkilö. Tämä pätee myös lisäosiin ja lisävarusteisiin.

### **S Produktansvar**

Tillverkaren är inte ansvarig för skada som orsakats av produkten om skadan beror på att produkten har reparerats felaktigt eller om, vid reparation eller utbyte, andra än Original GARDENA reservdelar har använts. Samma sak gäller för kompletteringsdelar och tillbehör.

### **DK Produktansvar**

Vi gør udtrykkeligt opmærksom på at i henhold til produktansvarsloven er vi ikke ansvarlige for skader forårsaget af vores udstyr, hvis det skyldes uautoriserede reparationer eller hvis dele er skiftet ud og der ikke er anvendt originale GARDENA dele eller dele godkendt af os, eller hvis reparationerne ikke er udført af GARDENA-service eller en autoriseret fagmand. Det samme gælder for ekstra udstyr og tilbehør.

### **EST Tootevastutus**

Juhime teie tähelepanu sellele, et tootevastutusseaduse kohaselt ei vastuta me meie seadmete poolt põhjustatud kahjude eest, kui need on tekkinud asjatundmatu paranduse tagajärjel või kui detaili vahetamisel ei kasutatud GARDENA originaalvaruosi ega meie poolt kasutada lubatud varuosi ja kui parandustöid ei ole teinud GARDENA klienditeenindusspetsialistid ega meie volitatud spetsialistid. Sama kehtib lisadetailide ja tarvikute kohta.

**LT Atsakomybė už produkciją**

Prašome atkreipti dėmesį, kad remdamiesi „Mašinų saugos“ įstatymu, neatsakome už nuostolius, sukeltus mūsų prietaisų, jei jie atsirado dėl netinkamo remonto, arba, jei keičiant dalis, buvo naudojami neoriginalios GARDENA dalys arba dalys, kurių mes neleidome naudoti, o remontą atliko ne GARDENA serviso centras ar įgaliotas specialistas. Tas pats galioja papildomoms dalims ir priedams.

**LV Produkta atbildība**

Mēs skaidri norādām uz to, ka saskaņā ar Produktu atbildības likumu, mēs neatbildam par mūsu iekārtu radītiem zaudējumiem, ciktāl tos ir izraisījis neatbilstošs remonts vai daļu nomaiņa ar neoriģinālām GARDENA daļām vai ne ar mūsu norādītajām detaļām un remontu nav veicis GARDENA serviss vai pilnvarots speciālists. Tas pats attiecas uz papildinošajām daļām un piederumiem.

**GB EU Declaration of Conformity**

The undersigned Husqvarna AB, 561 82 Huskvarna, Sweden, hereby certifies that, when leaving our factory, the units indicated below are in accordance with the harmonised EU guidelines, EU standards of safety and product specific standards. This certificate becomes void if the units are modified without our approval.

**FIN EY-vaatimustenmukaisuusvakuutus**

Allakirjoittanut Husqvarna AB, 561 82 Huskvarna, Sweden vakuuttaa, että allamainitut laitteet täyttävät tehtaaltamme lähtiessään yhdenmukaistettujen EY-direktiivien, EY-turvallisuusstandardien ja tuotekohtaisten standardien vaatimukset. Laitteisiin tehdyt muutokset, joista ei ole sovittu kanssamme, johtavat tämän vakuutuksen raukeamiseen.

**S EU Tillverkarintyg**

Undertecknad firma Husqvarna AB, 561 82 Huskvarna, Sweden, intyggar härmed att nedan nämnda produkter överensstämmer med EU:s direktiv, EU:s säkerhetsstandard och produktspecifikation. Detta intyg upphör att gälla om produkten ändras utan vårt tillstånd.

**DK EU Overensstemmelse certifikat**

Undertegnede Husqvarna AB, 561 82 Huskvarna, Sweden bekræfter hermed, at enheder listet herunder, ved afsendelse fra fabrikken, er i overensstemmelse med harmoniserede EU retningslinier, EU sikkerhedsstandarder og produkt-specifikationsstandarder. Dette certifikat træder ud af kraft hvis enhederne er ændret uden vor godkendelse.

**EST ELi vastavusdeklaratsioon**

Allakirjutanu Husqvarna AB, 561 82 Huskvarna, Sweden kinnitab, et kirjeldatud seade vastab meie poolt ringlusse viidud kujul ELi harmoniseeritud direktiividele, ELi ohutusstandarditele ja tootega seotud standarditele. Meiega kooskõlastamata muudatuse tegemise korral seadmel kaotab see deklaratsioon kehtivuse.

**LT ES Atitikties deklaracija**

Pasirašanti Husqvarna AB, 561 82 Huskvarna, Sweden patvirtina, kad žemiau nurodyti prietaisai ir jų modeliai, kuriuos paleidome į apyvartą, patenkina harmonizuotas ES direktyvas, ES saugumo standartus ir specifinius gaminio standartus. Atlikus bet kokį prietaiso pakeitimą, kuris nėra suderintas su mumis, ši deklaracija praranda galiojimą.

**LV ES-atbilstības deklarācija**

Parakstījusies Husqvarna AB, 561 82 Huskvarna, Sweden, Vācija apstiprina, ka sekojoši apzīmētās iekārtas, kuras mēs izplatām, savā izpildījumā atbilst harmonizētajām ES direktīvām, ES drošības standartiem un produkta specifiskajiem standartiem. Ar mūsu neapstiprinātām izmaiņām iekārtā šī deklarācija zaudē savu derīgumu.

<p>Description of the unit: Laitteiden nimitys: Produktbeskrivning: Beskrivelse af enhederne: Seadmete nimetus: Iekārtu apzīmējums: Gaminio pavadinimas:</p>	<p>Water Computer Kastelunohjain Bevatningscomputer Vandingscomputer Kastmiskompuuter Laistīšanas dators Laistymo kompiuteris</p>	<p>Year of CE marking: CE-merkin kiinnitysvuosi: CE-Märkningsår: CE-Mærkningsår: CE-mārgistuse paigaldamise aasta: Metai, kuriais paženklinta CE-ženklū: CE-marķējuma uzlikšanas gads:</p> <p style="text-align: right;"><b>2013</b></p>
<p>Type: Tyypit: Typ: Typ: <b>FlexControl</b> Tüübid: Tipi: Tipas:</p>	<p>Art. No.: Art.-n:o : Art.nr.: Varenr.: <b>1883-28</b> Toote nr.: Art.-Nr.: Gaminio Nr.:</p>	<p>Ulm, 19.09.2013 Ulmissa, 19.09.2013 Ulm, 2013.09.19. Ulm, 19.09.2013 Ulm, 19.09.2013 Ulma, 19.09.2013 Ulm, 2013.09.19</p> <p>Authorised representative Valtuutettu edustaja Behörig Firmatecknare Teknisk direktør Volitatud esindaja Pilnvarotā persona Igaliotasis atstovas</p>
<p>EU directives: EY-direktiivit: EU direktiv: EU Retningslinier: ELi direktiivid: ES-direktīvas: ES direktīvos:</p>	<p><b>2004/108/EC</b> <b>2011/65/EC</b></p>	<p style="text-align: right;"> Reinhard Pompe (Vice President)</p>
<p>Hinterlegte Dokumentation: Deposited Documentation: Documentation déposée :</p>	<p>GARDENA Technische Dokumentation M. Kugler 89079 Ulm GARDENA Technical Documentation M. Kugler 89079 Ulm Documentation technique GARDENA M. Kugler 89079 Ulm</p>	



**Deutschland / Germany**

GARDENA GmbH  
Central Service  
Hans-Lorenser-Straße 40  
D-89079 Ulm  
Produktfragen:  
(+49) 731 490-123  
Reparaturen:  
(+49) 731 490-290  
service@gardena.com

**Albania**

COBALT Sh.p.k.  
Rr. Siri Kodra  
1000 Tirana

**Argentina**

Husqvarna Argentina S.A.  
Av. del Libertador 5954 –  
Piso 11 – Torre B  
(C1428ARP) Buenos Aires  
Phone: (+54) 11 5194 5000  
info.gardena@  
ar.husqvarna.com

**Armenia**

Garden Land Ltd.  
61 Tigran Mets  
0005 Yerevan

**Australia**

Husqvarna Australia Pty. Ltd.  
Locked Bag 5  
Central Coast BC  
NSW 2252  
Phone: (+61) (0) 2 4352 7400  
customer.service@  
husqvarna.com.au

**Austria / Österreich**

Husqvarna Austria GmbH  
Consumer Products  
Industriezeile 36  
4010 Linz  
Tel.: (+43) 732 77 01 01 - 90  
consumer.service@husqvarna.at

**Azerbaijan**

Firm Progress  
a. Aliyev Str. 26A  
1052 Baku

**Belgium**

GARDENA Belgium NV/SA  
Sterrebeekstraat 163  
1930 Zaventem  
Phone: (+32) 2 72092 12  
Mail: info@gardena.be

**Bosnia / Hercegovina**

SILK TRADE d.o.o.  
Industrijska zona Bukva bb  
74260 Tešanj

**Brazil**

Husqvarna do Brasil Ltda  
Av. Francisco Matarazzo,  
1400 – 19º andar  
São Paulo – SP  
CEP: 05001-903  
Tel: 0800-112252  
marketing.br.husqvarna@  
husqvarna.com.br

**Bulgaria**

Хускварна България ЕООД  
Бул. „Андрей Лячев“ № 72  
1799 София  
Тел.: (+359) 02/9753076  
www.husqvarna.bg

**Canada / USA**

GARDENA Canada Ltd.  
100 Summerlea Road  
Brampton, Ontario L6T 4X3  
Phone: (+1) 905 792 9330  
info@gardenacanada.com

**Chile**

Maquinarias Agroforestales  
Ltda. (Maga Ltda.)  
Santiago, Chile  
Avda. Chesterton  
# 8355 comuna Las Condes  
Phone: (+56) 2 202 4417  
Dalton@maga.cl  
Zipcode: 7560330

Temuco, Chile  
Avda. Valparaíso # 01466  
Phone: (+56) 45 222 126  
Zipcode: 4780441

**China**

Husqvarna (China) Machinery  
Manufacturing Co., Ltd.  
No. 1355, Jia Xin Rd.,  
Ma Lu Zhen, Jia Ding Dist.,  
Shanghai  
201801  
Phone: (+86) 21 59159629  
Domestic Sales  
www.gardena.com.cn

**Colombia**

Husqvarna Colombia S.A.  
Calle 18 No. 68 D-31, zona  
Industrial de Montevideo  
Bogotá, Cundinamarca  
Tel. 571 2922700 ext. 105  
jairo.salazar@  
husqvarna.com.co

**Costa Rica**

Compania Exim  
Euroiberoamericana S.A.  
Los Colegios, Moravia,  
200 metros al Sur del Colegio  
Saint Francis – San José  
Phone: (+506) 297 68 83  
exim\_euro@racsa.co.cr

**Croatia**

SILK ADRIA d.o.o.  
Josipa Lončara 3  
10090 Zagreb  
Phone: (+385) 1 3794 580  
sil.k.adria@zg.t-com.hr

**Cyprus**

Med Marketing  
17 Digeni Akrita Ave  
P.O. Box 27017  
1641 Nicosia

**Czech Republic**

Husqvarna Česko s.r.o.  
Türkova 2319/5b  
149 00 Praha 4 – Chodov  
Bezplatná infolinka:  
800 100 425  
servis@cz.husqvarna.com

**Denmark**

GARDENA / Husqvarna  
Consumer Outdoor Products  
Salgsafdelning Danmark  
Box 9003  
S-200 39 Malmö  
info@gardena.dk

**Dominican Republic**

BOSQUESA, S.R.L  
Carretera Santiago Licey  
Km. 5 ½  
Esquina Copal II.  
Santiago  
Dominican Republic  
Phone: (+809) 736-0333  
joserbosquesa@claro.net.do

**Ecuador**

Husqvarna Ecuador S.A.  
Arupos E1-181 y 10 de  
Agosto Quito, Pichincha  
Tel. (+593) 22800739  
francisco.jacome@  
husqvarna.com.ec

**Estonia**

Husqvarna Eesti OÜ  
Consumer Outdoor Products  
Kesk tee 10, Aaviku küla  
Rae vald  
Harju maakond  
75305 Estonia  
kontakt.etj@husqvarna.ee

**Finland**

Oy Husqvarna Ab  
Consumer Outdoor Products  
Lautatarhankatu 8 B / PL 3  
00581 HELSINKI  
info@gardena.fi

**France**

Husqvarna France  
9/11 Allée des pierres mayettes  
92635 Gennevilliers Cedex  
France  
http://www.gardena.com/fr  
N° AZUR: 0 810 00 78 23  
(Prix d'un appel local)

**Georgia**

ALD Group  
Belashvili 8  
1159 Tbilisi

**Great Britain**

Husqvarna UK Ltd  
Preston Road  
Aycliffe Industrial Park  
Newton Aycliffe  
County Durham  
DL5 6UP  
info.gardena@  
husqvarna.co.uk

**Greece**

Π. ΠΑΠΑΔΟΠΟΥΛΟΣ ΑΕΒΕ  
Λεωφ. Αθηνών 92  
Αθήνα  
Τ.Κ. 104 42  
Ελλάδα  
Τηλ. (+30) 210 5193 100  
info@papadopoulos.com.gr

**Hungary**

Husqvarna Magyarország Kft.  
Ezred u. 1-3  
1044 Budapest  
Telefon: (+36) 1 251-4161  
vezoszolgalat.husqvarna@  
husqvarna.hu

**Iceland**

Ö. Johnson & Kaaber  
Tunguhalsi 1  
110 Reykjavik  
ooj@ojk.is

**Ireland**

Husqvarna UK Ltd  
Preston Road  
Aycliffe Industrial Park  
Newton Aycliffe  
County Durham  
DL5 6UP  
info.gardena@  
husqvarna.co.uk

**Italy**

Husqvarna Italia S.p.A.  
Via Como 72  
23868 VALMADRERA (LC)  
Phone: (+39) 0341.203.111  
info@gardenaitalia.it

**Japan**

KAKUIICHI Co. Ltd.  
Sumitomo Realty &  
Development Kojimachi  
BLDG., 8F  
5-1 Nibanncyo  
Chiyoda-ku  
Tokyo 102-0084  
Phone: (+81) 33 264 4721  
m\_ishihara@kaku-ichi.co.jp

**Kazakhstan**

LAMED Ltd.  
155/1, Tazhibayevoi Str.  
050060 Almaty  
IP Schmidt  
Abayavenue 3B  
110 005 Kostanay

**Korea**

Kyung Jin Trading CO.,LTD.  
107-4, SunDuk Bld.,  
YangJae-dong,  
Seocho-gu,  
Seoul, (zipcode: 137-891)  
Phone: (+82) (0)2 574-6300

**Kyrgyzstan**

Alye Maki  
av. Moladaya Guardir J 3  
720014 Bishkek

**Latvia**

Husqvarna Latvija  
Consumer Outdoor Products  
Bākužu iela 6  
LV-1024 Rīga  
info@husqvarna.lv

**Lithuania**

UAB Husqvarna Lietuva  
Consumer Outdoor Products  
Ateities pl. 77C  
LT-52104 Kaunas  
centras@husqvarna.lt

**Luxembourg**

Magasins Jules Neuberg  
39, rue Jacques Stas  
Luxembourg-Gasperich 2549  
Case Postale No. 12  
Luxembourg 2010  
Phone: (+352) 40 14 01  
api@neuberg.lu

**Mexico**

AFOSA  
Av. Lopez Mateos Sur # 5019  
Col. La Calma 45070  
Zapopan, Jalisco  
Mexico  
Phone: (+52) 33 3818-3434  
icornejo@afosa.com.mx

**Moldova**

Convel S.R.L.  
290A Muncestii Str.  
2002 Chisinau

**Netherlands**

GARDENA Nederland B.V.  
Postbus 50176  
1305 AD ALMERE  
Phone: (+31) 36 521 00 00  
info@gardena.nl

**Neth. Antilles**

Jonka Enterprises N.V.  
Sta. Rosa Weg 196  
P.O. Box 8200  
Curaçao  
Phone: (+599) 9 767 66 55  
pgm@jonka.com

**New Zealand**

Husqvarna New Zealand Ltd.  
PO Box 76-437  
Manukau City 2241  
Phone: (+64) (0) 9 9202410  
support.nz@husqvarna.co.nz

**Norway**

GARDENA  
Husqvarna Consumer  
Outdoor Products  
Salgskontor Norge  
Klevertveien 6  
1540 Vestby  
info@gardena.no

**Peru**

Husqvarna Perú S.A.  
Lr. Ramón Cárcamo 710  
Jima 1  
Tel: (+51) 1 3320400 ext. 416  
juan.remuzgo@  
husqvarna.com

**Poland**

Husqvarna  
Poland Spółka z o.o.  
ul. Wysockiego 15 b  
03-371 Warszawa  
Phone: (+48) 22 330 96 00  
gardena@husqvarna.com.pl

**Portugal**

Husqvarna Portugal, SA  
Lagoa - Albarraque  
2635 - 595 Rio de Mouro  
Tel.: (+351) 21 922 85 30  
Fax : (+351) 21 922 85 36  
info@gardena.pt

**Romania**

Madex International Srl  
Soseaua Odaii 117- 123,  
RO 013603  
Bucuresti, S 1  
Phone: (+40) 21 352.76.03  
madex@ines.ro

**Russia / Россия**

ООО „Хускварна“  
141400, Московская обл.,  
г. Химки,  
улица Ленинградская,  
владение 39, стр.6  
Бизнес Центр  
„Химки Бизнес Парк“,  
помещение OB02\_04

**Serbia**

Domel d.o.o.  
Autoput za Novi Sad bb  
11273 Belgrade  
Phone: (+381) 1 18 48 88 12  
miroslav.jejina@domel.rs

**Singapore**

Hy-Ray PRIVATE LIMITED  
40 Jalan Pemimpin  
#02-08 Tat Ann Building  
Singapore 577185  
Phone: (+65) 6253 2277  
shiyang@hyray.com.sg

**Slovak Republic**

Husqvarna Česko s.r.o.  
Türkova 2319/5b  
149 00 Praha 4 – Chodov  
Bezplatná infolinka:  
800 154 044  
servis@sk.husqvarna.com

**Slovenia**

Husqvarna Austria GmbH  
Consumer Products  
Industriezeile 36  
4010 Linz  
Tel.: (+43) 732 77 01 01 -90  
consumer.service@  
husqvarna.at

**South Africa**

Husqvarna  
South Africa (Pty) Ltd  
Postnet Suite 250  
Private Bag X6,  
Cascades, 3202  
South Africa  
Phone: (+27) 33 846 9700  
info@gardena.co.za

**Spain**

Husqvarna España S.A.  
C/ Basauri, nº 6  
La Florida  
28023 Madrid  
Phone: (+34) 91 708 05 00  
atencioncliente@gardena.es

**Suriname**

Agrofix n.v.  
Verlengde Hogestraat #22  
Phone: (+597) 472426  
agrofix@sr.net  
Pobox : 2006  
Paramaribo  
Suriname – South America

**Sweden**

Husqvarna AB  
S-561 82 Huskvarna  
info@gardena.se

**Switzerland / Schweiz**

Husqvarna Schweiz AG  
Consumer Products  
Industriestrasse 10  
5506 Mägenwil  
Phone: (+41) (0) 62 887 37 90  
info@gardena.ch

**Turkey**

GARDENA Dost Diş Ticaret  
Mümessillik A.Ş.  
Sanayi Çad. Adil Sokak  
No: 1/B Kartal  
34873 Istanbul  
Phone: (+90) 216 38 93 939  
info@gardena-dost.com.tr

**Ukraine / Україна**

ТОВ «Хусварна Україна»  
вул. Васильківська, 34,  
офіс 204-г  
03022, Київ  
Тел. (+38) 044 498 39 02  
info@gardena.ua

**Uruguay**

FELI SA  
Entre Ríos 1083 CP 11800  
Montevideo – Uruguay  
Tel: (+598) 2203 18 44  
info@felisa.com.uy

**Venezuela**

Corporación Casa y Jardín C.A.  
Av. Caroní, Edif. Trezmen, PB.  
Colinas de Bello Monte.  
1050 Caracas.  
TII: (+58) 212 992 33 22  
info@casayjardin.net.ve

1883-28.960.02/0315  
© GARDENA  
Manufacturing GmbH  
D-89070 Ulm  
http://www.gardena.com