

MasterControl
Art. 1864

- PL Instrukcja obsługi**
Sterownik nawadniania
-
- H Használati útmutató**
Öntözőkomputer
-
- CZ Návod k použití**
Zavlažovací počítač
-
- SK Návod na použitie**
Zavlažovací počítač
-
- GR Οδηγίες χρήσης**
Ηλεκτρονικός προγραμματιστής ποτίσματος
-
- SLO Navodila za uporabo**
Namakalna računalnika
-
- HR Uputstva za upotrebu**
Komputer za upravljanje navodnjavanja
-
- RO Instrucțiuni de utilizare**
Programator de udat
-
- D Betriebsanleitung**
Bewässerungscomputer

Ηλεκτρονικός προγραμματιστής ποτίσματος MasterControl



Ακριβής μετάφραση των αρχικών οδηγιών χρήσης από τα Γερμανικά. Παρακαλούμε διαβάστε τις οδηγίες χρήσης προσεκτικά και παρατηρείστε τις σημειώσεις. Χρησιμοποιείτε τις οδηγίες χρήσης για να εξοικειωθείτε με τον προγραμματιστή ποτίσματος, την σωστή του χρήση, καθώς και με τις υποδείξεις για την ασφάλειά σας.



Για λόγους ασφαλείας, παιδιά και νέοι κάτω των 16 ετών, καθώς και όποιος δεν έχει εξοικειωθεί με τις οδηγίες χρήσης δεν πρέπει να χρησιμοποιεί τον προγραμματιστή ποτίσματος. Άτομα με περιορισμένες σωματικές ή πνευματικές ικανότητες επιτρέπεται να χρησιμοποιούν το προϊόν αυτό μόνο υπό την επίβλεψη αρμόδιου προσώπου. Να έχετε τα παιδιά υπό επιτήρηση ώστε να εξασφαλίσετε ότι δε θα παίξουν με το προϊόν. Μη χρησιμοποιείτε ποτέ τη συσκευή όταν είστε κουρασμένοι, άρρωστοι ή κάτω από την επιρροή οινοπνεύματος, ναρκωτικών ή φαρμάκων.

→ Παρακαλούμε φυλάτε τις οδηγίες χρήσης σε ασφαλές μέρος.

Περιεχόμενα

1. Εφαρμογές του Προγραμματιστή ποτίσματος	69
2. Για την ασφάλειά σας	69
3. Λειτουργία	70
4. Πριν την χρήση	73
5. Προγραμματισμός	74
5.1 Βασικός προγραμματισμός	75
5.2 Ειδικές λειτουργίες	77
5.3 Άλλες ρυθμίσεις	82
6. Αποθήκευση του προγραμματιστή	83
7. Συντήρηση	83
8. Επίλυση προβλημάτων	84
9. Προτεινόμενα εξαρτήματα	85
10. Τεχνικά χαρακτηριστικά	85
11. Σέρβις / Εγγύηση	86

1. Εφαρμογές του Προγραμματιστή ποτίσματος

Προβλεπόμενες χρήσεις

Ο προγραμματιστής ποτίσματος GARDENA έχει κατασκευαστεί για ερασιτεχνική χρήση σε κήπους σπιτιών, αποκλειστικά στο ύπαιθρο, για τον έλεγχο των ποτιστικών και άλλων συστημάτων ποτίσματος. Μπορείτε επίσης να χρησιμοποιήσετε τον προγραμματιστή ποτίσματος για αυτόματο πότισμα κατά την διάρκεια των διακοπών σας.

Προσοχή!



Μην χρησιμοποιείτε τον προγραμματιστή ποτίσματος GARDENA για βιομηχανική χρήση σε συνδυασμό με χημικά, τρόφιμα και εύφλεκτα και εκρηκτικά υλικά.

2. Για την ασφάλειά σας

Μπαταρία:

Χρησιμοποιήστε μόνο μία αλκαλική μπαταρία 9V τύπου IEC 6LR61.

Αλλάζετε την μπαταρία έγκαιρα, ώστε να αποτρέψετε πιθανή διακοπή της λειτουργ-

γίας του προγραμματιστή σας εξαιτίας άδειας μπαταρίας, όταν θα απουσιάζετε για μεγάλα χρονικά διαστήματα. Αν σκοπεύετε να απουσιάζετε για μεγάλο χρονικό διάστημα, αλλάξτε την μπαταρία όταν η ένδειξη για την κατάσταση μπαταρίας έχει ακόμα μια γραμμή.

Προκαταρκτικές εργασίες:

Προσοχή!

Μην χρησιμοποιείτε τον προγραμματιστή ποτίσματος σε εσωτερικό χώρο. Χρησιμοποιείτε τον προγραμματιστή μόνο στο ύπαιθρο.

Τοποθετείτε τον προγραμματιστή σε κάθετη θέση, με το ρακόρ κορμού προς τα επάνω ώστε να χρησιμοποιηθεί το νερό να περάσει μέσα στην μπαταρία.

Η ελάχιστη έξοδος νερού από τον προγραμματιστή ποτίσματος που εξασφαλίζει τη σωστή λειτουργία του, είναι 20 – 30 λίτρα την ώρα. Για παράδειγμα, ο προγραμματιστής πρέπει να χρησιμοποιηθεί όταν το σύστημα ποτίσματος με σταγόνα που έχετε συνδέσει περιλαμβάνει τουλάχιστο 10 σταλάκτες των 2 lt.

Σε υψηλές θερμοκρασίες (πάνω από 60 °C στην οθόνη), η ένδειξη στην οθόνη υγρών κρυστάλλων μπορεί να εξαφανιστεί. Αυτό σε καμία περίπτωση δεν επηρεάζει τα αποθηκευμένα προγράμματα. Μόλις ο προγραμματιστής κρυώσει, η ένδειξη στην οθόνη υγρών κρυστάλλων θα ξαναεμφανιστεί.

Η μέγιστη θερμοκρασία του νερού δεν πρέπει να ξεπερνά τους 40 °C.

→ Χρησιμοποιείτε μόνο καθαρό, φρέσκο νερό.

Ελάχιστη πίεση λειτουργίας είναι 0,5 bar και μέγιστη πίεση λειτουργίας 12 bar.

Βιδώνετε τον προγραμματιστή μόνο με το χέρι. Μη χρησιμοποιείτε πένσα.

→ Μην τραβάτε το λάστιχο όταν είναι συνδεδεμένο με τον προγραμματιστή.

Προγραμματισμός:

→ Προγραμματίστε τον Προγραμματιστή ποτίσματος με κλειστή τη βρύση.

Έτσι μόνο θα μπορέσετε να δοκιμάσετε τη Χειροκίνητη λειτουργία On / Off (man. On / Off) χωρίς να βραχείτε. Μπορείτε να αφαιρέσετε την οθόνη του προγραμματιστή από το υπόλοιπο σώμα για να φτιάξετε τα προγράμματα.

Εάν αφαιρέσετε τον προγραμματιστή όταν η βαλβίδα είναι ανοιχτή, η βαλβίδα παραμένει ανοιχτή μέχρι να ξανασυνδέσετε την οθόνη.

3. Λειτουργία

Με τον προγραμματιστή ποτίσματος μπορείτε να ποτίσετε όποτε θέλετε εντελώς αυτόματα τον κήπο σας οποιαδήποτε στιγμή. Συνδυάζεται με όλα τα ποτιστικά, τα συστήματα ποτιστικών και τα συστήματα σταγόνας που θα χρησιμοποιήσετε για να ποτίσετε τον κήπο σας.

Ο προγραμματιστής ποτίσματος θα ποτίζει τον κήπο σας εντελώς αυτόματα, σύμφωνα με το πρόγραμμα που θα εισαγάγετε. Μπορείτε να ρυθμίσετε τον προγραμματιστή να ποτίζει νωρίς το πρωί ή αργά το βράδυ ώστε να περιορίσετε την εξάτμιση του νερού, ή όταν λείπετε σε διακοπές. Η εξάτμιση του νερού από το έδαφος είναι λιγότερη αργά το απόγευμα ή νωρίς το πρωί.

Πίνακας ελέγχου:

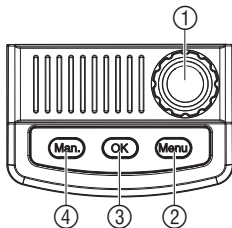

Μπορείτε πολύ εύκολα να ρυθμίσετε τα προγράμματα ποτίσματος μέσω των μεγάλων κυκλικών κουμπιών.

Διακόπτης

- 1 **Κυκλικός διακόπτης**
- 2 **Διακόπτης Menu**
- 3 **Διακόπτης OK**
- 4 **Διακόπτης Man.**

Λειτουργία

- Για την αλλαγή των δεδομένων
- Για μετάβαση στο επόμενο στάδιο προγραμματισμού
- Επιβεβαίωση των στοιχείων που εισαγάγετε
- Για άνοιγμα και κλείσιμο του προγραμματιστή χειροκίνητα

Ενδείξεις οθόνης:

Τα 4 επίπεδα ενδείξεων μπορούν να επιλεγούν το ένα μετά το άλλο με πίεση του κουμπιού **Menu**:

- Επίπεδο 1: **Κανονική ένδειξη (δείχνει το ενεργό ή το επόμενο πρόγραμμα πρόγραμμα ποτίσματος)**
- Επίπεδο 2: **Τρέχουσα ώρα και ημέρα της εβδομάδας**
- Επίπεδο 3: **Εισαγωγή προγραμμάτων ποτίσματος**
- Επίπεδο 4: **Ανοιγμα και κλείσιμο του προγραμματιστή**

Μπορείτε να αλλάξετε επίπεδο ένδειξης οποιαδήποτε στιγμή, ακόμα και κατά τη διάρκεια του προγραμματισμού. Όλα τα στοιχεία προγραμματισμού που έχετε επιβεβαιώσει μέχρι εκείνη τη στιγμή με το κουμπί **OK** έχουν αποθηκευθεί.

Display

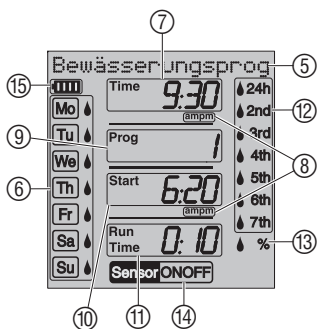

Ένδειξη	Περιγραφή
⑤ Ticker	Επεξήγηση των σταδίων προγραμματισμού / κατάστασης του προγραμματιστή.
⑥ Ημέρες εβδομάδας (Δε), (Τρ), ... (Μο), (Τυ), ...	Τρέχουσα ημέρα ή προγραμματισμένη ημέρα ποτίσματος.
⑦ Time Ωρα	Αναβοσβήνει όταν είναι έτοιμο για να ρυθμίσετε την τρέχουσα ώρα και ημερομηνία.
⑧ am / pm (π.μ./ μ.μ.)	Ένδειξη ώρας σε 12ωρη βάση.
⑨ Prog	Πότισμα μέσω προγραμμάτων (Prog 1 – 5) / % (ποσοστιαία αλλαγή στην διάρκεια ποτίσματος) (Prog 10) / Πότισμα με αυτόματο διανομέα (Prog 11) / Πότισμα μέσω υγρασιόμετρου (Prog 12 – 14) / Πρόγραμμα ποτίσματος σε λειτουργία (ON) / εκτός λειτουργίας (OFF).
⑩ Start (Ωρα εκκίνησης)	Αναβοσβήνει όταν πρόκειται να ρυθμίσετε την ώρα έναρξης ποτίσματος.
⑪ Run Time Διάρκεια ποτίσματος	Αναβοσβήνει όταν πρόκειται να ρυθμίσετε την διάρκεια ποτίσματος.
⑫ 24h, 2nd, 3rd, 4th, 5th, 6th, 7th	Κύκλος ποτίσματος (κάθε 24 ώρες, κάθε δεύτερη / τρίτη, τέταρτη, πέμπτη, έκτη, έβδομη ημέρα).
⑬ % (Run Time)	Οικονομική λειτουργία: η διάρκεια ποτίσματος όλων των προγραμμάτων μπορεί να μειωθεί σε στάδια του 10 % από 100 % έως 0 %.

14 **Αισθητήρας**

ON/OFF

Αισθητήρας:

Ο αισθητήρας έχει τοποθετηθεί

ON:

Αισθητήρας στεγνός → Πότισμα

OFF:

Αισθητήρας υγρός → δεν γίνεται πότισμα

ON+OFF σβησμένο:

Απενεργοποιημένος αισθητήρας

15 **Battery** 

Ένδειξη για τα 5 στάδια της κατάστασης της μπαταρίας:

3 γραμμές: Η μπαταρία είναι εντελώς γεμάτη

2 γραμμές: Η μπαταρία είναι μισογεμάτη.

1 γραμμή: Η μπαταρία έχει λίγη διάρκεια ζωής ακόμα

1 γραμμή που αναβοσβήνει: Η μπαταρία είναι σχεδόν άδεια

0 γραμμή: Η μπαταρία είναι άδεια





Όταν αναβοσβήνει μια γραμμή στην ένδειξη της μπαταρίας (battery), ο προγραμματιστής δεν ανοίγει πια.

Σε περίπτωση που κάποιο πρόγραμμα ποτίσματος εκτελείται και αδειάσει η μπαταρία, τότε το πρόγραμμα θα σταματήσει.

Η ένδειξη της μπαταρίας επανέρχεται, μόλις τοποθετήσετε καινούρια μπαταρία.

Sleep Mode:

Όταν η ένδειξη της μπαταρίας δείχνει 2 γραμμές, η θόνη σβήνει τη νύχτα (22– 6 η ώρα) και όταν προβάλλεται μόνο 1 γραμμή, η θόνη σβηνει μετά από ένα λεπτό. Κατά τη διάρκεια του ποτίσματος ή όταν πιεστεί ένα οποιοδήποτε κουμπί, η θόνη μεταβαίνει στη λειτουργία Sleep Mode.

2 γραμμές	1 γραμμή	1 γραμμή που αναβοσβήνει	0 γραμμή
			
Η μπαταρία είναι γεμάτη	Η μπαταρία έχει λίγη διάρκεια ζωής ακόμα	Η μπαταρία είναι σχεδόν άδεια	Η μπαταρία είναι άδεια
Ο προγραμματιστής ανοίγει.	Ο προγραμματιστής ανοίγει.	Ο προγραμματιστής ακόμα ανοίγει.	Ο προγραμματιστής δεν ανοίγει.
Είναι βέβαιο ότι ο προγραμματιστής θα λειτουργήσει για τουλάχιστο άλλες 4 εβδομάδες.	Ο προγραμματιστής θα συνεχίσει να λειτουργεί για το πολύ 4 εβδομάδες ακόμα.	Ο προγραμματιστής ποτίσματος θα σταματήσει να λειτουργεί πολύ σύντομα.	Ο προγραμματιστής σταματά να λειτουργεί.
	Σας προτείνουμε να αλλάξετε την μπαταρία.	Πρέπει σύντομα να αλλάξετε την μπαταρία.	Αλλάξτε άμεσα την μπαταρία.
	→ Αλλαγή μπαταρίας (Κεφ. 4)		

4. Πριν την χρήση

Βάλτε την μπαταρία:

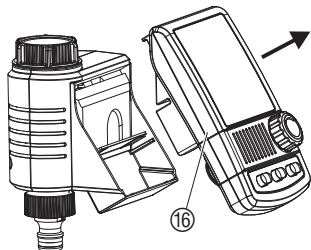

Χρησιμοποιήστε μόνο μία αλκαλική μπαταρία 9V τύπου IEC 6LR61.

1. Βγάλτε την οθόνη (16) έξω από το σώμα του προγραμματιστή.
2. Βάλτε την μπαταρία (17) στη θήκη της μπαταρίας. **Βεβαιωθείτε ότι η πολικότητα (P) είναι σωστή.** Η οθόνη εμφανίζει όλες τις ενδείξεις για 2 δευτερόλεπτα και μετά επιστρέφει στην οθόνη με την επιλογή γλώσσας (language selection).
3. Επανατοποθετήστε την οθόνη (16) στο σώμα του προγραμματιστή.

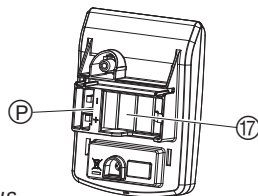

Σύνδεση του προγραμματιστή:

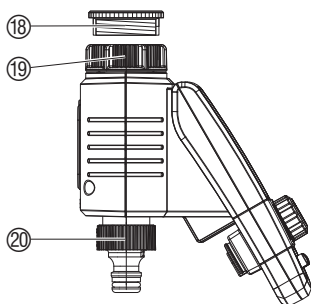

Ο προγραμματιστής ποτίσματος είναι εφοδιασμένος με ρακόρ κορμού (19) για βρύσες 33.3mm (G 1"). Η συμπεριλαμβανόμενη συστολή (18) σας δίνει τη δυνατότητα να συνδέσετε τον προγραμματιστή σε βρύσες μικρότερου διαμετρήματος 26,5 mm (G 3/4").

1. **Σύνδεση με βρύση με σπειρώμα 26.5 mm (G 3/4"):** Βιδώστε τη συστολή (18) στη βρύση με το χέρι, χωρίς να χρησιμοποιείτε εργαλεία.
2. Βιδώστε τη συστολή (19) στο ρακόρ κορμού του προγραμματιστή και σφίξτε με το χέρι (μη χρησιμοποιείτε πένσα).
3. Βιδώστε το ρακόρ εξόδου (20) στον προγραμματιστή.

Σύνδεση Υγρασιόμετρου ή αισθητήρα βροχής (προαιρετικά):

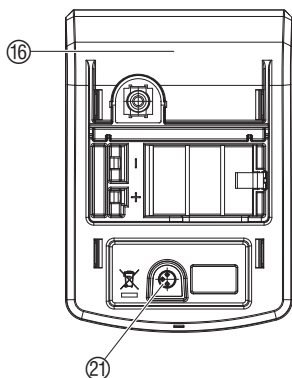

Εκτός από τον προγραμματισμό ποτίσματος με βάση την ώρα, μπορείτε να χρησιμοποιήσετε και άλλες παραμέτρους, όπως η υγρασία του εδάφους, ή η βροχοπτώση.

Εάν το έδαφος είναι πολύ υγρό, το πρόγραμμα ποτίσματος θα σταματήσει ή θα ανασταλλεί η λειτουργία του. Σε αυτή την περίπτωση η χειροκίνητη λειτουργία On/Off (**Man. On/Off**) δεν επηρεάζεται, αλλά μπορεί να λειτουργήσει κανονικά.

Το πότισμα που ελέγχεται ανάλογα με την υγρασία του εδάφους, είναι εφικτό μόνο αν υπάρχει Υγρασιόμετρο.

1. Βγάλτε την οθόνη (16) από το σώμα του προγραμματιστή.
2. Τοποθετήστε το Υγρασιόμετρο στην περιοχή που ποτίζετε – ή – τον αισθητήρα βροχής (με το καλώδιο επέκτασης αν αυτό είναι απαραίτητο) έξω από την περιοχή που ποτίζετε.
3. Συνδέστε τον αισθητήρα στην αντίστοιχη υποδοχή (21) του προγραμματιστή.

Ο αισθητήρας προβάλλεται στο ντισπλέι.

Ίσως χρειαστείτε καλώδιο με νέο αντάπτορα αν συνδέσετε παλιότερους αισθητήρες, το οποίο μπορείτε να προμηθευτείτε από το Σέρβις της **GARDENA με κωδικό 1189-00.600.45.**

Σύνδεση αντικλεπτικής προστασίας (προαιρετική):

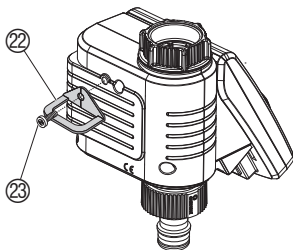

Σχεδιασμός του προγραμματισμού:

Για να προστατέψετε τον προγραμματιστή σας από πιθανή κλοπή, προμηθευτείτε από το σέρβις της GARDENA τον ειδικό κρίκο αντικλεπτικής προστασίας με κωδικό **1815-00.791.00**.

1. Ο κρίκος αντικλεπτικής προστασίας 22 βιδώνεται στο πίσω μέρος του προγραμματιστή. Μόλις βιδώσετε τον κρίκο η βίδα 23 δεν μπορεί πλέον να ξεβιδωθεί.
2. Χρησιμοποιήστε τον κρίκο αντικλεπτικής προστασίας 22 για να περάσετε από μέσα π.χ. μία αλυσίδα.

Δεν μπορείτε πλέον να μετακινήσετε τη βίδα από τη στιγμή που τη βιδώσετε.

Πριν ξεκινήσετε την εισαγωγή προγραμμάτων στον προγραμματιστή, θα ήταν καλό να σημειώσετε τα προγράμματα αυτά στον πίνακα που υπάρχει στο τέλος αυτού του εγχειρίδιου.

Παράδειγμα:

Πρόγραμμα Prog	Ώρα έναρξης Start	Διάρκεια ποτίσματος Run Time	Ημέρες ποτίσματος							Κύκλοι ποτίσματος						
			Mo	Tu	We	Th	Fr	Sa	So	24h	2nd	3rd	4th	5th	6th	7th
1	7:30	0:30	X		X				X							
2	19:00	0:20		X				X								
3	22:30	1:10	X			X				X						
4	4:00	0:15										X				
5	-	-														
6	-	-														

5. Προγραμματισμός

Τρόποι ποτίσματος:

Ο προγραμματιστής ποτίσματος διαθέτει τρεις μεθόδους ποτίσματος:

- **Προγραμματισμένο πότισμα (Προγρ. 1 - 6)** σύμφωνα με τα προγράμματα που έχετε εισαγάγει (το πότισμα ξεκινά την προγραμματισμένη ώρα έναρξης ποτίσματος)
- 'H -
- **Πότισμα με τον Διανομέα ποτίσματος (Προγρ. 11 / 15)** με τον Διανομέα ποτίσματος GARDENA (πότισμα μέχρι και 6 κανάλια)
- 'H -
- **Πότισμα μέσω του Υγρασιόμετρου GARDENA (Prog 12 - 14)** (το πότισμα ξεκινά όταν το Υγρασιόμετρο δείξει ξηρασία στο έδαφος).

5.1 Βασικός Προγραμματισμός

Η οθόνη μπορεί να βγει από το υπόλοιπο σώμα του προγραμματιστή. Έτσι μπορείτε να εισάγετε τα προγράμματα σας ενώ κινείστε ελεύθερα (Κεφ. 4).

Επιλογή γλώσσας:



Εισαγωγή της τρέχουσας ώρας (ώρα, ημέρα):

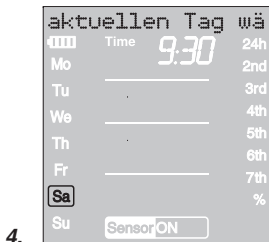
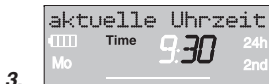
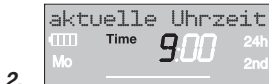

Εισαγωγή προγραμμάτων ποτίσματος:



1. **Τοποθετήστε την μπαταρία** (Κεφ. 4).
Στην οθόνη αναβοσβήνει η γλώσσα Αγγλικά.
2. Μπορείτε να επιλέξετε την γλώσσα με το κυκλικό κουμπί (π.χ. Αγγλικά) και να επιβεβαιώσετε πατώντας το **OK**.
Στην οθόνη εμφανίζεται το μήνυμα για εισαγωγή της τρέχουσας ώρας (Enter current time).

1. Πατήστε το **Menu**. (Δεν είναι απαραίτητο αν έχετε ήδη ρυθμίσει την γλώσσα)
Η ένδειξη Enter current time, εισαγωγή της τρέχουσας ώρας εμφανίζεται.
2. Ρυθμίστε τις ώρες πατώντας τον κυκλικό διακόπτη, πχ **9**, και αποθηκεύστε πατώντας το κουμπί **OK**.
Η ώρα Time και η ένδειξη των λεπτών αναβοσβήνουν.
3. Ρυθμίστε τα λεπτά της ώρας γυρνώντας τον κυκλικό διακόπτη (π.χ. **30** λεπτά) και αποθηκεύστε πατώντας το κουμπί **OK**.
Το μήνυμα επιλέξετε την τρέχουσα ημέρα (Select current day) εμφανίζεται και αναβοσβήνουν η ώρα Time και η ένδειξη ημέρα της εβδομάδας.
4. Επιλέξτε την τρέχουσα ημέρα της εβδομάδας με τον κυκλικό διακόπτη (π.χ. **Sa** Sa Σάββατο) και αποθηκεύστε πατώντας το κουμπί **OK**.
Το μήνυμα επιλέξετε αριθμό προγράμματος ποτίσματος (Select program no.) εμφανίζεται στην οθόνη και το Prog Και το νούμερο του προγράμματος αναβοσβήνει στην οθόνη.

Προγραμματισμένο πότισμα: (Prog 1 – 6):

Με αυτό τον τρόπο μπορείτε να εισαγάγετε μέχρι και 6 προγράμματα ποτίσματος (**Prog 1 bis 6**).

1. Πατήστε το μπουτόν **Menu** δυο φορές (δεν είναι απαραίτητο αν έχετε ήδη ρυθμίσει την τρέχουσα ώρα και ημέρα της εβδομάδας).
Το μήνυμα επιλέξετε νούμερο προγράμματος εμφανίζεται (Select program no.) Η ένδειξη Prog και το νούμερο προγράμματος αναβοσβήνουν.

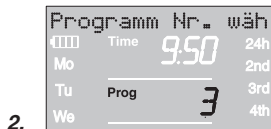

2. Με τον κυκλικό διακόπτη επιλέξτε το νούμερο του προγράμματος (π.χ. **Prog 3**) και αποθηκεύστε πατώντας το **OK**.
*Το μήνυμα (Enter watering start time) εισαγωγή της ώρας έναρξης ποτίσματος εμφανίζεται στην οθόνη. Το **Start** και η ένδειξη της ώρας αναβοσβήνουν στην οθόνη.*

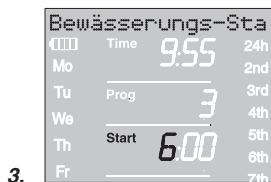

3. Ρυθμίστε τις ώρες έναρξης ποτίσματος με το κυκλικό κουμπί (π.χ. **6**) και επιβεβαιώστε με το **OK**.
*Το **Start** και η ένδειξη των λεπτών θα αναβοσβήνει στην οθόνη.*

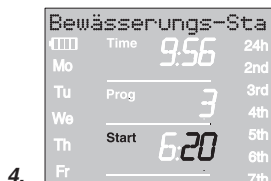

4. Ρυθμίστε τα λεπτά για την ώρα έναρξης ποτίσματος με το κυκλικό κουμπί (π.χ. **20** λεπτά) και επιβεβαιώστε με το **OK**.
*Το μήνυμα (Enter watering duration) εισαγωγή της διάρκειας ποτίσματος εμφανίζεται στην οθόνη. Το **Run Time** και οι ώρες της διάρκειας ποτίσματος αναβοσβήνουν στην οθόνη.*

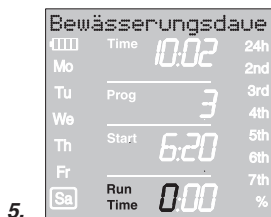

5. Με το κυκλικό κουμπί επιλέξτε την ώρα διάρκειας ποτίσματος (π.χ. **0** ώρες) και πατήστε **OK**.
*Η διάρκεια ποτίσματος **Run Time** και η ένδειξη των λεπτών για τη διάρκεια ποτίσματος αναβοσβήνουν στην οθόνη.*

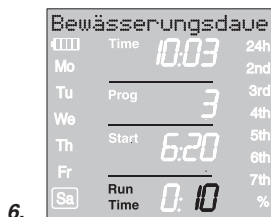

6. Με το κυκλικό κουμπί επιλέξτε τα λεπτά διάρκειας ποτίσματος (π.χ. **10** λεπτά) και πατήστε **OK**.
*Το μήνυμα (Enter watering frequency) εισάγετε την συχνότητα ποτίσματος εμφανίζεται στην οθόνη. Ο κύκλος ποτίσματος **24h** αναβοσβήνει στην οθόνη.*

Μπορείτε να προγραμματίσετε την συχνότητα ποτίσματος ως εξής:

- Με το **(7.) κύκλος ποτίσματος** (στην δεξιά στήλη της οθόνης)
 – **Η** –
- Με το **(8.) ημέρες ποτίσματος** (στην αριστερή στήλη της οθόνης).

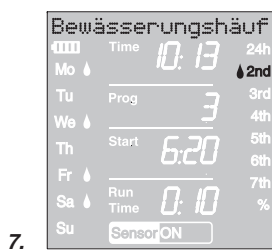

7.

7. Επιλέξτε τον **κύκλο ποτίσματος** με το κυκλικό κουμπί (Π.χ. **2nd**) και επιβεβαιώστε πατώντας το **OK**.

24h / 2nd / 3rd / 4th / 5th / 6th / 7th :

Πότισμα κάθε 24 ώρες / κάθε 2/3/4/5/6/7 ημέρες)

Η προεσκόπηση όλης της εβδομάδας εμφανίζεται στην αριστερή στήλη της οθόνης για 2 δευτερόλεπτα.

Το μήνυμα επιλογή προγράμματος εμφανίζεται στην οθόνη (Select program no.), επιστρέφει στο Βήμα 2 και το επόμενο νούμερο προγράμματος αναβοσβήνει.

– H –

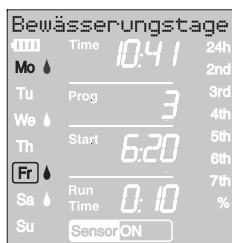

8.

8. Επιλέξτε **κάθε ημέρα ποτίσματος με τον κυκλικό διακόπτη:**

(Π.χ. **Mo**, **Fr** Δευτέρα και Παρασκευή) και αποθηκεύστε πατώντας το **OK**. Πατήστε το κουμπί **Menu**.

Το μήνυμα εισάγετε ημέρες ποτίσματος εμφανίζεται στην οθόνη (Select watering days).

9. Πατήστε το κουμπί **Menu**.

Το μήνυμα επιλέξτε νούμερο προγράμματος εμφανίζεται (Select program no.).

Η ένδειξη της οθόνης επιστρέφει στο Βήμα 2.

Εάν έχετε αποθηκεύσει και τα **6** προγράμματα, τότε εμφανίζεται το μήνυμα programs ON (προγράμματα ποτίσματος σε λειτουργία), και στην οθόνη αναβοσβήνει το **Prog ON**.

Εάν δεν σκοπεύετε να αποθηκεύσετε και τα 6 προγράμματα, μπορείτε με το κουμπί MENU να πάτε στην οθόνη «Εκκίνηση προγραμμάτων ποτίσματος» (Start watering programs).

Εκκίνηση των προγραμμάτων ποτίσματος:

Για να ξεκινήσει το πρόγραμμα ποτίσματος πρέπει να πατήσετε το **Prog ON**. Εάν πατήσετε το **Prog OFF**, τα προγράμματα ποτίσματος δεν εκτελούνται.



2.

1. Πατήστε το **Menu** 3 φορές (αυτό δεν είναι απαραίτητο εάν έχετε ήδη αποθηκεύσει το πρόγραμμα No. **6**).

2. Με το κυκλικό κουμπί επιλέξτε το **Prog ON** και αποθηκεύστε πατώντας **OK**.

Το μήνυμα «Ο προγραμματισμός έχει τελειώσει» (Programming complete) εμφανίζεται για 2 δευτερόλεπτα και μετά η οθόνη επιστρέφει στην κανονική μορφή της.

Έχετε προγραμματίσει τον προγραμματιστή σας, δηλαδή η ενσωματωμένη βαλβίδα ανοίγει και κλείνει αυτόματα και ποτίζει την προγραμματισμένη ώρα.

Ακόμα και αν έχετε επιλέξει το **Prog OFF**, το πότισμα μπορεί να γίνει χειροκίνητα.

5.2 Ειδικές λειτουργίες

(Prog 10) % Run-Time: Οικονομική λειτουργία

Με αυτή την επιλογή έχετε τη δυνατότητα να μειώσετε τη διάρκεια ποτίσματος και των 6 αποθηκευμένων προγραμμάτων σε διαστήματα του 10% από 100% ως 10%, χωρίς να πρέπει να αλλάξετε το ποσοστό σε κάθε πρόγραμμα ποτί-

2.



3.

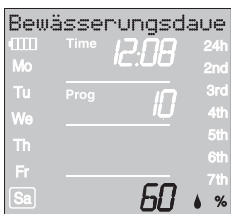

Prog 11 και Prog 15 (Διανομέας νερού):

Prog 15 για διανομέα νερού automatic με κωδικό 1197:

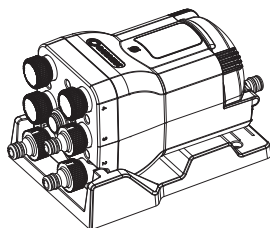

2.



78

1. Κρατήστε πιεσμένο το κουμπί **Menu** επί 5 δευτερόλεπτα (σε περίπτωση αλλαγής από **Prog 11** „Αυτόματος διανομέας νερού“ πιέστε το κουμπί **Menu** 2 φορές, σε αλλαγή από **Prog 15** „Διανομέας νερού“ πιέστε το κουμπί **Menu** 3 φορές).

Η ένδειξη **Prog** και ο αριθμός προγράμματος αναβοσβήνει στην οθόνη.

Το μήνυμα «Αλλαγή της διάρκειας ποτίσματος σε ποσοστό» (Change watering time percentage) εμφανίζεται στην οθόνη.

2. Επιλέξτε το πρόγραμμα No. **10** γυρνώντας τον διακόπτη και επιβεβαιώστε με το **OK**.

Τα διαστήματα % αναβοσβήνουν στην οθόνη.

3. Γυρίστε τον διακόπτη για να επιλέξετε το επιθυμητό ποσοστό ποτίσματος σε κάθε πρόγραμμα (π.χ. **60** %) και επιβεβαιώστε με το **OK**.

Το σύμβολο % εμφανίζεται στην κανονική οθόνη.

Προσοχή: Εάν αλλάξετε το ποσοστό της διάρκειας ποτίσματος, η οθόνη σας θα δείχνει ακόμα τη διάρκεια ποτίσματος που προγραμματίσατε αρχικά για τα 6 προγράμματα.

Συνδέοντας τον διανομέα νερού της GARDENA automatic με κωδικό 1197 / τον αυτόματο διανομέα νερού με κωδικό 1198, ελέγχονται με τον προγραμματιστή ποτίσματος μέχρι και 6 συσκευές. Κάθε μία από τις 6 συσκευές μπορεί να οδηγηθεί το πολύ μία φορά την ημέρα.

Το σύστημα αυτό είναι ιδανικό σε περίπτωση μία επαρκούς ποσότητας νερού για σύγχρονη λειτουργία περισσότερων συσκευών ή σε περίπτωση διαφορετικών αναγκών ορισμένων πεδίων. Επιτρέπει την αλληπάλληλη λειτουργία όλων των συνδεδεμένων συσκευών.

Ο εξαρχής προγραμματισμός του προγράμματος **Prog 15** έχει υπολογίσει το διάλειμμα των 5 λεπτών ανάμεσα στα προγράμματα καθώς και την ελάχιστη διάρκεια ποτίσματος των 30 δευτερολέπτων (στην οθόνη εμφανίζεται ένδειξη 1 λεπτού). Τα παραπάνω χρονικά διαστήματα είναι απαραίτητα για να είστε σίγουροι ότι ο Αυτόματος Διανομέας Νερού προχωρά στην επόμενη έξοδο και ότι τα προγράμματα ποτίσματος είναι σωστά συνδεδεμένα με τις εξόδους του διανομέα.

1. Κρατήστε πιεσμένο επί 5 δευτερόλεπτα το κουμπί **Menu**.

Prog και ο αριθμός του προγράμματος αναβοσβήνουν στην οθόνη.

2. Επιλέξτε τον αριθμό του προγράμματος **15** με τον περιστρεφόμενο διακόπτη και επιβεβαιώστε με το κουμπί **OK**. Προβάλλεται η επιγραφή Επιλέξτε αριθμό ενεργών εξόδων.

Ο αριθμός των ενεργών εξόδων αναβοσβήνει στην οθόνη.



3.

3. Επιλέξτε με το κυκλικό κουμπί τον αριθμό των ενεργών καναλιών (2 έως 6) (παράδειγμα **4**) και επιβεβαιώστε με το κουμπί **OK**.

*Προβάλλεται η υπόδειξη για επιλογή αριθμούπρογράμματος. **Prog** και το νούμερο του προγράμματος αναβοσβλνουν στην οθόνη.*



4.

Κατά τον αρχικό προγραμματισμό πηδάτε το επόμενο βήμα 4 για να εξασφαλιστεί πως προγραμματίζονται όλα τα ενεργά κανάλια.

4. Επιλέξτε το επιθυμούμενο νούμερο του προγράμματος **1** με τον περιστρεφόμενο διακόπτη και επιβεβαιώστε με το κουμπί **OK**.

Προβάλλεται η υπόδειξη για εισαγωγή του χρόνουέναρξης του ποτίσματος.

Start και ο χρόνος έναρξης του ποτίσματος αναβοσβήνουν στην οθόνη.

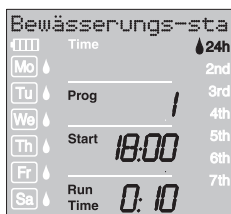

5.

5. Ρυθμίστε τον χρόνο έναρξης του ποτίσματος (παράδειγμα **18:00**), τη διάρκεια του ποτίσματος (παράδειγμα **0:10**) και τον κύκλο ποτίσματος (παράδειγμα **24h**) (βλέπε από το βήμα 3 και μετά του εδαφίου „*Ρύθμιση προγράμματος ποτίσματος*“).

Προβάλλεται NAI/OXI στην οθόνη.

OFF αναβοσβήνει στην οθόνη.



6.

6. Επιλέξτε με το κυκλικό κουμπί αισθητήρας ενεργός (**ON**) ή ανενεργός (**OFF**) (παράδειγμα **ON**) και επιβεβαιώστε με το πλήκτρο **OK**.

Στην οθόνη αναβοσβήνει το αμέσως μεγαλύτερο νούμερο προγράμματος.

Εάν έγινε εισαγωγή όλων των προγραμμάτων, πρέπει να ενεργοποιηθούν τα προγράμματα ποτίσματος, βλέπε „**Ενεργοποίηση προγραμμάτων ποτίσματος**“:

Υποδείξεις για το Prog 15:

- Η μέγιστη διάρκεια ποτίσματος είναι 2 ώρες 59 λεπτά.
- Όλα τα ποτίσματα πρέπει να τελειώσουν στο διάστημα 1 ημέρας (το τελευταίο πότισμα τελειώνει στις 23:55 η ώρα).
- Η διασταурωση ενός προγράμματος ποτίσματος με άλλο προβάλλεται στη σειρά με της πληροφορίες. Μετά την εισαγωγή ενός προγράμματος που διασταурώνεται με το επόμενο, περιορίζεται η διάρκεια ποτίσματος του επόμενου προγράμματος σε 1 λεπτό.
- Εάν μειωθεί ο αριθμός των ενεργών καναλιών, σβήνονται τα περίσσεια κανάλια.
- Εάν αυξηθεί ο αριθμός των ενεργών καναλιών, επαναφέρονται όλα τα προγράμματα στην αρχική ρύθμιση.
- Με το πλήκτρο MAN δεν είναι δυνατό το πότισμα με το χέρι, αλλά μπορεί να διακοπεί ένα ενεργό πότισμα.
- Η ταξινόμηση του σένσορα στο εκάστοτε πρόγραμμα ρωτιέται και προγραμματίζεται και χωρίς να είναι συνδεδεμένος ο σένσορας. Στην κανονική ένδειξη δεν εμφανίζεται ο σένσορας όταν δεν είναι συνδεδεμένος.
- Εάν απενεργοποιηθεί ο αισθητήρας για ένα πρόγραμμα, εκτελείται το πότισμα ανεξάρτητα από τον αισθητήρα και στο ντισπλέι προβάλλεται μόνο ο αισθητήρας χωρίς ON/OFF.

Prog 11 για αυτόματο διανομέα νερού με κωδικό 1198:

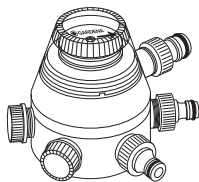

2.

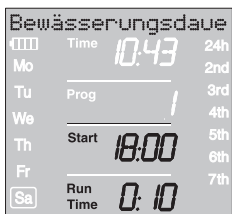

3.

Prog OFF και Prog 11 και Prog 15:

Πρόγραμμα ποτίσματος που ελέγχεται από το Υγρασιόμετρο/Αισθητήρα Βροχής ή το πρόγραμμα Prog 11/Prog 15 :

Εγκατάλειψη ποτίσματος με διανομέα νερού:

Ο εξαρχής προγραμματισμός του προγράμματος **Prog 11/Prog 15** έχει υπολογίσει το διάλειμμα των 5 λεπτών ανάμεσα στα προγράμματα καθώς και την ελάχιστη διάρκεια ποτίσματος των 30 δευτερολέπτων (στην οθόνη εμφανίζεται ένδειξη 1 λεπτού). Τα παραπάνω χρονικά διαστήματα είναι απαραίτητα για να είστε σίγουροι ότι ο Αυτόματος Διανομέας Νερού προχωρά στην επόμενη έξοδο και ότι τα προγράμματα ποτίσματος είναι σωστά συνδεδεμένα με τις εξόδους του διανομέα.

Η συχνότητα ποτίσματος που έχετε εισάγει για το πρώτο πρόγραμμα, ισχύει από κατασκευής του προγραμματιστή και για τα προγράμματα 2 - 6 επίσης.

1. Κρατήστε το κουμπί **Menu** πατημένο για 5 δευτερόλεπτα. Η ένδειξη **Prog** και το **νούμερο του προγράμματος αναβοσβήνουν στην οθόνη**.
2. Επιλέξτε το πρόγραμμα No. **11** με τον κυκλικό διακόπτη και αποθηκεύστε με το **OK**.
Το μήνυμα *Εισαγωγή της ώρας έναρξης ποτίσματος (Enter watering start time) αναβοσβήνει στην οθόνη*. Η ένδειξη **Start** και η ώρα αναβοσβήνουν στην οθόνη.
3. Επιλέξτε την ώρα έναρξης ποτίσματος (π.χ. **18:00**) και την διάρκεια ποτίσματος (π.χ. **0:10**) για το πρόγραμμα 1 (**Prog 1**).
4. Εισάγετε την διάρκεια ποτίσματος για τα προγράμματα **2-6**.

Εάν με επιβεβαίωση του **Prog 11/Prog 15** απενεργοποιηθούν τα προγράμματα ποτίσματος (**Prog OFF**) ή ρυθμιστεί η διάρκεια του ποτίσματος στο 0, δεν θα εκτελεσθούν όλα τα προγράμματα που η έναρξή τους πέφτει στον χρόνο αυτό.

Για να διατηρηθεί η ταξινόμηση των προγραμμάτων προς τις εξόδους του διανομέα του νερού, επιτρέπεται η ενεργοποίηση του **Prog OFF** να ενεργοποιηθεί μόνο μετά τη λήξη του τελευταίου προγράμματος της ημέρας. Επίσης το **Prog ON** επιτρέπεται να ενεργοποιηθεί μόνο πριν την έναρξη του προγράμματος 1.

Εάν έχετε επιλέξει το πρόγραμμα **Prog 11/Prog 15** και το Υγρασιόμετρο ή ο Αισθητήρας Βροχής δείξουν ότι υπάρχει αρκετή υγρασία (Sensor **OFF**), τότε το πρόγραμμα ποτίσματος που εκτελείται σταματά. Η διάρκεια για τα υπόλοιπα προγράμματα μειώνεται στα 30 δευτερόλεπτα (ένδειξη 1 λεπτό), μέχρι που το Υγρασιόμετρο ή ο Αισθητήρας βροχής να επιτρέψουν και πάλι την εκτέλεση προγράμματος ποτίσματος. Τότε επανέρχονται και όλες οι εξαρχής προγραμματισμένες διάρκειες ποτίσματος.

Η συρρίκνωση της διάρκειας ποτίσματος, όταν υπάρχει ένδειξη στα σχετικά όργανα ότι υπάρχει αρκετή υγρασία στο έδαφος, εξασφαλίζει ότι ο αυτόματος διανομέας ποτίσματος θα προχωρήσει στην επόμενη έξοδο και κατά συνέπεια εξασφαλίζει τη σωστή αντιστοιχία εξόδου και ποτιστικού προγράμματος. Αυτό ισχύει για το **Prog 15** ακόμη και αν επιλεγούν διαφορετικές ημέρες ποτίσματος ανά πρόγραμμα.

- Κρατήστε πατημένο το κουμπί **Menu** για 5 δευτερόλεπτα. Η αρχική ένδειξη εμφανίζεται στην οθόνη.

Prog 12 / Prog 14
Πότισμα μέσω του
Υγρασιόμετρου



2.



3.

Προϋπόθεση: Έχετε συνδέσει το Υγρασιόμετρο Κωδ. 1188.

Τα προγράμματα **Prog 1 – 6** που έχετε αποθηκεύσει διατηρούνται αλλά δεν εκτελούνται.

1. Κρατήστε πατημένο το κουμπί **Menu** για 5 δευτερόλεπτα. Η ένδειξη.

Prog και το νούμερο του προγράμματος αναβοσβήνουν στην οθόνη.

2. Επιλέξτε τον επιθυμητό κύκλο ποτίσματος με το κυκλικό κουμπί (π.χ. Προγρ. **Prog 12**) και αποθηκεύστε με το κουμπί **OK**.

Prog 12 Πότισμα την ημέρα (6 π.μ. – 8 μ.μ) όταν το υγρασιόμετρο δείχνει ξηρό έδαφος.

Prog 13 Πότισμα την νύχτα (8 μ.μ. – 6 π.μ.) όταν το υγρασιόμετρο δείχνει ξηρό έδαφος.

Prog 14 Πότισμα όποτε το υγρασιόμετρο δείχνει ξηρό έδαφος.

Η τρέχουσα ώρα (Run Time) και τα λεπτά για την διάρκεια ποτίσματος αναβοσβήνουν στην οθόνη.

3. Βάλτε την διάρκεια ποτίσματος σε λεπτά (0 – 59 λεπτά) με το κυκλικό κουμπί (π.χ. **40** λεπτά) και αποθηκεύστε πατώντας το **OK**.

*Το πότισμα ξεκινά σύμφωνα με τον προγραμματισμένο κύκλο ποτίσματος μόλις το Υγρασιόμετρο δείξει ξηρό έδαφος (Υγρασιόμετρο **ON**).*

Η προγραμματισμένη διάρκεια ποτίσματος που ελέγχεται από το Υγρασιόμετρο ισχύει και για το χειροκίνητο πότισμα.

Όταν το πότισμα γίνεται σε συνδυασμό με το Υγρασιόμετρο, τότε μετά από κάθε πότισμα υπάρχει ένα διάλειμμα δύο ωρών που επιτρέπει την προσαρμογή του Υγρασιόμετρου.

Παράδειγμα:

Κύκλος ποτίσματος = Προγρ. **Prog 12** (Πότισμα κατά την διάρκεια της ημέρας)

Διάρκεια ποτίσματος = 40 λεπτά

Το πότισμα ξεκινά μόλις το υγρασιόμετρο δείξει ξηρό έδαφος (Υγρασιόμετρο **ON**) κατά την διάρκεια της ημέρας (μεταξύ 6 π.μ. – 8 μ.μ) και σταματά 40 λεπτά αργότερα ανάλογα με το επίπεδο υγρασίας στο έδαφος.

Στην περίπτωση αυτή η διάρκεια ποτίσματος έχει ρυθμιστεί από το εργοστάσιο στα 30 λεπτά.

Πρόγραμμα έκτακτου ανάγκης: Εάν δεν έχετε ρυθμίσει το Υγρασιόμετρο στον έλεγχο ποτίσματος μέσω του Υγρασιόμετρου ή αν το καλώδιο σύνδεσης είναι ελαττωματικό, το πότισμα διεξάγεται κάθε 24 ώρες. Η διάρκεια ποτίσματος εξαρτάται από την τρέχουσα ώρα αλλά δεν μπορεί να ξεπερνά τα 30 λεπτά.

→ Κρατήστε πατημένο το κουμπί **MENU** για 5 δευτερόλεπτα. Η αρχική ένδειξη εμφανίζεται στην οθόνη.

Έξοδος από το Πρόγραμμα ποτίσματος μέσω υγρασιόμετρου:

5.3 Άλλες ρυθμίσεις

Έλεγχος/Αλλαγή του Προγράμματος:



Εάν επιθυμείτε να αλλάξετε κάποιο παράμετρο σε κάποιο από τα προγράμματά σας, μπορείτε να αλλάξετε το πρόγραμμα χωρίς να χρειάζεται να το ξαναφτιάξετε από την αρχή.

1. Πατήστε το **Menu** 2 φορές.
Η ένδειξη Start και οι ώρες HOURS αναβοσβήνουν στην οθόνη.
2. Πατήστε **Menu** αν θέλετε να συνεχίσετε στο επόμενο επίπεδο – ή – αλλάξετε τα στοιχεία του προγράμματος με τον κυκλικό διακόπτη και μετά πατήστε **OK** για να επιβεβαιώσετε τις αλλαγές.

Εάν αλλάξετε την διάρκεια ποτίσματος ενώ εκτελείται κάποιο πρόγραμμα τότε: Αν η νέα διάρκεια ποτίσματος είναι μεγαλύτερη από την αρχική τότε εκτελείται το καινούριο πρόγραμμα. Αν η νέα διάρκεια ποτίσματος είναι μικρότερη από την αρχική τότε το πότισμα σταματά μετά από ένα λεπτό.

Χειροκίνητη Λειτουργία:

Μπορείτε να **ανοίξετε ή να κλείσετε χειροκίνητα τον προγραμματιστή οποιαδήποτε στιγμή.** Ακόμα και όταν ο προγραμματιστής ανοίξει με εντολή του αυτόματου προγράμματος, μπορείτε να τον κλείσετε πριν ολοκληρωθεί το πρόγραμμα, χωρίς να αλλάξετε τα δεδομένα του συγκεκριμένου προγράμματος (ώρα έναρξης, διάρκεια ποτίσματος, ημέρες ποτίσματος).

1.  **1.** Ανοίξτε τον προγραμματιστή πατώντας το μπουτόν **Man.** (με τον ίδιο τρόπο κλείστε τον προγραμματιστή αν είναι ήδη ανοιχτός).
Οι ενδείξεις Run Time και τα λεπτά της διάρκειας ποτίσματος (που έχει προγραμματιστεί στα 30 λεπτά) αναβοσβήνουν για 10 δευτερόλεπτα στην οθόνη.
2.  **2.** Όσο στην οθόνη αναβοσβήνουν τα λεπτά της διάρκειας ποτίσματος, μπορείτε με το κυκλικό κουμπί να αλλάξετε τα λεπτά της διάρκειας ποτίσματος από **0:00** λεπτά ως **0:59** λεπτά (π.χ. **10** λεπτά) και αποθηκεύστε πατώντας το **OK**.
3. Πατήστε το μπουτόν **man. On/Off** για να τον κλείσετε ωριότερα. *Ο προγραμματιστής είναι κλειστός.*

Η νέα διάρκεια ποτίσματος που ορίσατε μένει στη μνήμη, δηλ. σε όλα τα επόμενα χειροκίνητα ανοίγματα του προγραμματιστή θα χρησιμοποιείται η νέα διάρκεια ποτίσματος που θέσατε εσείς. Όταν στη διάρκεια ποτίσματος βάλετε **0:00** λεπτά, ο προγραμματιστής κλείνει και παραμένει κλειστός ακόμα και όταν πατηθεί το κουμπί **Man. On/Off** (προστασία για τα παιδιά).

Εάν έχετε ανοίξει τον προγραμματιστή χειροκίνητα και ο χρόνος έναρξης κάποιου προγράμματος συμπίσει με τη διάρκεια του χειροκίνητου ανοίγματος, το πρόγραμμα αναστέλλεται.

Παράδειγμα: Η βαλβίδα ανοίγει στις **9:00** π.μ χειροκίνητα και παραμένει ανοιχτή για 30 λεπτά. Ένα πρόγραμμα στο οποίο έχετε βάλει ώρα έναρξης (**START TIME**) ανάμεσα στις **9:00** και στις **9:30** δε θα πραγματοποιηθεί.

Reset:

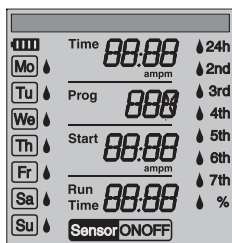

Επαναφορά των εργοστασιακών ρυθμίσεων.

→ Πατήστε ταυτόχρονα το κουμπί **Man.** και το κουμπί **Menu** για 3 δευτερόλεπτα.

Όλα τα σύμβολα της οθόνης εμφανίζονται για 2 δευτερόλεπτα και η ένδειξη στην οθόνη επανέρχεται στην κανονική.

- Όλα τα δεδομένα μηδενίζονται.
- Η χειροκίνητη διάρκεια ποτίσματος ξαναγίνεται **0:30** λεπτά.
- Η γλώσσα και η ώρα και η ημέρα της εβδομάδας διατηρούνται.

Προσοχή:

Εάν κατά τη διάρκεια προγραμματισμού δε βάλετε στοιχεία για περισσότερο από 60 δευτερόλεπτα, τότε επανεμφανίζεται η κανονική (normal) ένδειξη. Στην περίπτωση αυτή όλες οι αλλαγές που έχουν γίνει μέχρι τώρα εφαρμόζονται.

Σε περίπτωση που το Υγρασιόμετρο που έχει συνδεθεί με τον προγραμματιστή ποτίσματος δείξει υγρασία (**OFF**), αναστέλλεται το προγραμματισμένο πότισμα. There must be a 1 minute pause between programs.

6. Αποθήκευση του προγραμματιστή

Αποθήκευση του προγραμματιστή ποτίσματος για τον Χειμώνα:



1. Πατήστε το κουμπί **Menu** 5 φορές, επιλέξτε το **Prog OFF** με τον κυκλικό διακόπτη και αποθηκεύστε με το **OK**. Το πρόγραμμα ποτίσματος δεν εκτελείται.
2. Αποθηκεύστε τον προγραμματιστή ποτίσματος σε στεγνό μέρος, προστατευμένο από την παγωνιά.

Ανακύκλωση:

(σύμφωνα με τον κανονισμό 2012/19/ΕΕ)



Μην πετάξετε τη συσκευή στα σκουπίδια, αλλά φροντίστε να ανακυκλωθεί από ειδικό κέντρο ανακύκλωσης.

Ανακύκλωση των άδειων μπαταριών:

→ Παρακαλούμε επιστρέψτε τις άδειες μπαταρίες στον αντιπρόσωπο της GARDENA ή φροντίστε εσείς για τη σωστή ανακύκλωσή τους.

Πετάξτε τις μπαταρίες μόνο όταν είναι εντελώς άδειες.

7. Συντήρηση

Καθαρισμός φίλτρου:

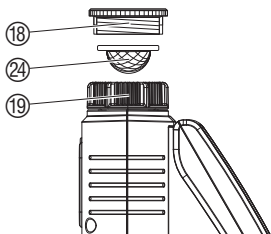

Να ελέγχετε το φίλτρο 24 συχνά και να το καθαρίζετε αν είναι απαραίτητο.

1. Ξεβιδώστε με το χέρι το ρακόρ κορμού 19 του προγραμματιστή (χωρίς να χρησιμοποιείτε εργαλεία).
2. Εάν είναι απαραίτητο ξεβιδώστε και την συστολή 18.
3. Βγάλτε το φίλτρο 24 από το ρακόρ κορμού 19 και καθαρίστε το.
4. Ξανασυνδέστε τον προγραμματιστή ποτίσματος (Κεφ. 4).

8. Επίλυση προβλημάτων

Βλάβη	Αιτία	Επίλυση	
Δεν εμφανίζεται καμία ένδειξη στην οθόνη	Δεν έχετε τοποθετήσει σωστά την μπαταρία.	→ Ελέγξτε την πολικότητα της μπαταρίας (+ /-).	
	Η μπαταρία είναι άδεια.	→ Βάλτε καινούρια μπαταρία.	
	Η θερμοκρασία στην οθόνη ξεπερνά τους 60 °C.	Η ένδειξη εμφανίζεται στην οθόνη μόνο όταν πέσει η θερμοκρασία.	
Το χειροκίνητο πότισμα δεν εκτελείται με το κουμπί Man.	Η μπαταρία είναι άδεια (μόνο 1 γραμμή αναβοσβήνει).	→ Βάλτε καινούρια αλκαλική μπαταρία.	
	Η διάρκεια ποτίσματος με την χειροκίνητη λειτουργία ρυθμίζεται στις 0:00.	→ Βάλτε την χειροκίνητη διάρκεια ποτίσματος σε χρόνο μεγαλύτερο από 0:00.	
	Η βρύση είναι κλειστή.	→ Ανοίξτε την βρύση.	
Δεν γίνεται πότισμα	Δεν έχετε ολοκληρώσει την εισαγωγή στοιχείων για το πρόγραμμα ποτίσματος.	→ Ελέγξτε τα στοιχεία του προγράμματος ποτίσματος και αλλάξτε αν αυτό είναι απαραίτητο.	
	Απενεργοποίηση προγραμμάτων (Prog OFF).	→ Ενεργοποιήστε το πρόγραμμα (Prog ON).	
	Κάνετε εισαγωγή ή αλλαγή προγράμματος κατά ή μόλις πριν την στιγμή εκκίνησης.	→ Κάντε αλλαγές ή εισαγωγές νέων προγραμμάτων σε στιγμές άλλες από τις προγραμματισμένες στιγμές εκκίνησης.	
	Ο προγραμματιστής άνοιξε χειροκίνητα προηγούμενως.	→ Αποφύγετε την ταύτιση προγραμμάτων.	
	Η βρύση είναι κλειστή.	→ Ανοίξτε την βρύση.	
	Κάποια προγράμματα συμπύπτουν: η 1η ώρα έναρξης έχει προτεραιότητα. Τα υπόλοιπα προγράμματα δε θα εκτελεστούν.	→ Βάλτε ξανά τα δεδομένα προσέχοντας να μη συμπύπτουν οι ώρες του ενός προγράμματος με τις ώρες κάποιου άλλου.	
	Το υγρασιόμετρο ή ο αισθητήρας βροχής δείχνουν υγρασία (Sensor OFF).	→ Εάν είναι ξηρό το έδαφος, ελέγξτε τις ρυθμίσεις / την θέση του υγρασιόμετρου ή του αισθητήρα βροχής.	
	Η μπαταρία είναι άδεια (1 γραμμή αναβοσβήνει).	→ Βάλτε καινούρια αλκαλική μπαταρία.	
	Ο προγραμματιστής ποτίσματος δεν κλείνει	Η ελάχιστη ποσότητα νερού είναι μικρότερη από 20 l/h.	→ Συνδέστε περισσότερους σταλάκτες.
	Ένδειξη: Sensor fault	Δεν έχετε συνδέσει σωστά το Υγρασιόμετρο.	→ Ελέγξτε το καλώδιο σύνδεσης και το Υγρασιόμετρο.



Σε περίπτωση άλλης βλάβης, παρακαλούμε επικοινωνήστε με το εξουσιοδοτημένο Σέρβις της GARDENA. Οι επισκευές πρέπει να γίνονται μόνο από τους εξουσιοδοτημένους αντιπροσώπους της GARDENA.

9. Προτεινόμενα εξαρτήματα

Υγρασιόμετρο GARDENA		Κωδ. 1188
Αισθητήρας Βροχής GARDENA		Κωδ. 1189
Αντικλεπτική προστασία GARDENA		Κωδ. 1815-00.791.00 εξουσιοδοτημένο σέρβις GARDENA
Καλώδιο αντάπτορα GARDENA	Για σύνδεση παλιότερων αισθητήρων	Κωδ. 1189-00.600.45 εξουσιοδοτημένο σέρβις GARDENA
Καλώδιο αντάπτορα GARDENA	Για ταυτόχρονη σύνδεση του Αισθητήρα βροχής και του Υγρασιόμετρου GARDENA.	Κωδ. 1189-00.630.00 εξουσιοδοτημένο σέρβις GARDENA
Αυτόματος Διανομέας Νερού GARDENA	Μόλις συνδέσετε τον Αυτό- ματο Διανομέα Ποτίσματος μπορείτε να ελέγξετε μέχρι και 6 κανάλια ποτίσματος με τον προγραμματιστή ποτί- σματος.	Κωδ. 1197 / Κωδ. 1198

10. Τεχνικά χαρακτηριστικά

Ελάχιστη / μέγιστη πίεση λειτουργίας:	0,5 bar / 12 bar
Επιτρεπόμενα υγρά:	Καθαρό τρεχούμενο νερό
Μέγιστη θερμοκρασία υγρού:	40 °C
Αριθμός προγραμματισμένων κύκλων ποτίσματος:	Έως 6
Διάρκεια ποτίσματος προγράμματος:	1 λεπτό έως 9 ώρες και 59 λεπτά
Τύπος μπαταρίας:	1 X 9V αλκαλική μπαταρία μαγγανίου (αλκαλική) τύπου IEC 6LR61
Διάρκεια της μπαταρίας:	Περίπου ένας χρόνος

11. Σέρβις / Εγγύηση

Εγγύηση:

Η GARDENA εγγυάται αυτό το προϊόν για 2 χρόνια (από την ημερομηνία αγοράς). Η εγγύηση καλύπτει όλες τις σημαντικές βλάβες του μηχανήματος οι οποίες θα προκληθούν αποκλειστικά από σφάλματα στο υλικό ή την κατασκευή του προϊόντος. Εάν το προϊόν καλύπτεται από εγγύηση είναι δική μας επιλογή εάν θα αντικαταστήσουμε ή θα επισκευάσουμε το προϊόν δωρεάν εφόσον ακολουθήθηκαν οι παρακάτω όροι:

- Το προϊόν έχει χρησιμοποιηθεί σωστά, σύμφωνα με τις δεδομένες πληροφορίες στο έντυπο των οδηγιών χρήσης.
- Ούτε ο αγοραστής ούτε κανένας τρίτος δεν έχει προσπαθήσει να επισκευάσει το προϊόν.
- Βλάβες οι οποίες προκλήθηκαν από λάθος εγκατάσταση της μπαταρίας ή από μπαταρία με διαρροή δεν καλύπτονται από την εγγύηση.
- Βλάβη που έχει προκληθεί από την παγωνιά δεν καλύπτεται από εγγύηση.

Η εγγύηση του εργοστασίου δεν εμποδίζει ή δεν καλύπτει τους τυχόν όρους εγγύησης από το κατάστημα πώλησης, εάν άλλα συμφωνήσατε μαζί του.

Για οποιοδήποτε πρόβλημα έχετε με τον Προγραμματιστή ποτίσματος παρακαλούμε επικοινωνήστε με το εξουσιοδοτημένο σέρβις της GARDENA ή επιστρέψτε το προϊόν με δική σας επιβάρυνση στο service της GARDENA μαζί με την κάρτα εγγύησης πλήρως συμπληρωμένη και υπογεγραμμένη, στην διεύθυνση που αναγράφεται στην τελευταία σελίδα.

Υπαιτιότητα προϊόντος

Σας επισημαίνουμε, ότι σύμφωνα με το νόμο περί υπαιτιότητας, δε φέρουμε καμία ευθύνη για τυχόν ατυχήματα που μπορεί να προκληθούν από τα προϊόντα μας αν αυτά οφείλονται σε λανθασμένη επισκευή ή εξαρτήματα που έχουν αντικατασταθεί και δεν είναι αυθεντικά GARDENA ή εγκεκριμένα από τη GARDENA, ή αν επισκευές δεν έχουν γίνει από εξουσιοδοτημένο σέρβις της GARDENA. Το ίδιο ισχύει και στην περίπτωση ανταλλακτικών ή εξαρτημάτων.

<p>PL Deklaracja zgodności Unii Europejskiej</p> <p>Niżej podpisany Husqvarna AB, 561 82 Huskvarna, Sweden, potwierdza, że poniżej opisane urządzenie w wykonaniu wprowadzonym przez nas do obrotu spełnia wymogi zharmonizowanych wytycznych Unii Europejskiej, standardów bezpieczeństwa Unii Europejskiej i standardów specyficznych dla danego produktu. W przypadku wprowadzenia zmian nie uzgodnionych z nami wyjaśnienie to traci swoją ważność.</p>	<p>Opis urządzenia: Sterownik nawadniania Megnevezés: Öntözőkomputer Označení přístroje: Zavlažovací počítač Oznaczenie przyrządu: Zawlažovací počítač Περιγραφή του προϊόντος: Ηλεκτρονικός προγραμματιστής ποτίσματος Oznaka naprave: Namakalna računalnika Oznaka uređaja: Kompijuter za upravljanje navodnjavanja</p>
<p>H EU azonosság nyilatkozat</p> <p>Alulírott, Husqvarna AB, 561 82 Huskvarna, Sweden, igazolja, hogy az alább felsorolt, áttalunk forgalomba hozott termék megfelelnek az EU elvárásoknak, EU biztonsági normáknak és a termékspecifikus szabványoknak egyaránt. A készülék velünk nem egyeztetett változtatása esetén ez a nyilatkozat érvényes vetzi.</p>	<p>Descrierea articolelor: Programator de udat Bezeichnung des Gerätes: Bewässerungscomputer</p>
<p>CZ ES Prohlášení o shodě</p> <p>Niže podepsaná společnost Husqvarna AB, 561 82 Huskvarna, Sweden, potvrzuje, že níže označený přístroj v provedení, který jsme uvedli na trh, splňuje požadavky uvedené v harmonizovaných směrniciích EU, v bezpečnostních standardech EU a ve standardech pro daný produkt. V případě změny přístroje, která námi nebyla odsouhlasena, ztrácí toto prohlášení platnost.</p>	<p>Typ: Art. nr.: Típus: Cikkszám: Typ: Č.výr: Typy: Typové č. : Τύπος: MasterControl Κωδ. No.: 1864 Tip: Št. art.: Típoni: Br. art.: Típurí: Nr art.: Typ: Art.-Nr.:</p>
<p>SK ES Vyhlásenie o zhode</p> <p>Dolu podpísaná spoločnosť Husqvarna AB, 561 82 Huskvarna, Sweden, potvrdzuje, že ďalej označený prístroj vo vyhotovení nami uvedenom do prevádzky spĺňa požiadavky harmonizovaných smerníc EU, bezpečnostných štandardov EU a štandardov špecifických pre produkt. V prípade zmeny prístroja, ktorá nebola nami odsúhlasená, stráca toto vyhlásenie platnosť.</p>	<p>Dyrektyvy UE: EU szabványok: Směrnice EU: 2004/108/EC EU Προδιαγραφές: 2011/65/EC Smernice EU: Odredbe EU-e: Directive UE: EU-Richtlinien:</p>
<p>GR Πιστοποιητικό συμμόρφωσης ΕΚ</p> <p>Η υπογεγραμμένη: Husqvarna AB, 561 82 Huskvarna, Sweden πιστοποιεί ότι η μηχανήματα που υποδεικνύονται κάτωθι, όταν φεύγουν από το εργοστάσιο, είναι κατασκευασμένα με τις οδηγίες της Ευρωπαϊκής Κοινότητας και τα Κοινотικά πρότυπα ασφαλείας και προδιαγραφές.</p>	<p>2004/108/EC 2011/65/EC</p>
<p>SLO Izjava o skladnosti s pravili EU</p> <p>Podpisano podjetje, Husqvarna AB, 561 82 Huskvarna, Sweden, potrjuje, da v nadaljevanju navedena naprava v različici, ki smo jo poslali na trg, izpolnjuje zahteve smernic EU, varnostnih standardov EU in standardov tovrstnih proizvodov. Izjava ne velja za spremembe na napravi, ki niso opravljene v soglasju z nami.</p>	<p>Hinterlegte Dokumentation: GARDENA Technische Dokumentation M.Kugler 89079 Ulm Deposited Documentation: GARDENA Technical Documentation M.Kugler 89079 Ulm Documentation déposée: Documentation technique GARDENA M.Kugler 89079 Ulm</p>
<p>HR Izjava o usklađenju s pravilima EU</p> <p>Potpisana tvrtka Husqvarna AB, 561 82 Huskvarna, Sweden, potvrđuje, da navedene naprave koje smo poslali u trgovine, ispunjuju zahtjeve smjernica EU, sigurnosnih standarda EU i i standarde istovrsnih proizvoda. Izjava ne važi za promjene na napravama koje nisu napravljene u skladu s nama.</p>	<p>Rok nadania znaku CE: CE bejegyzés kelte: Rok přidělení značky CE: Rok inštalácie značky CE: Έτος πιστοποιητικού ποιότητας CE: 2010 Leto namestitve oznake CE: Godina stavljanja CE-oznake: Anul de marcarea CE: Anbringungsjahr der CE-Kennzeichnung:</p>
<p>RO UE - Certificat de conformitate</p> <p>Prin prezenta Husqvarna AB, 561 82 Huskvarna, Sweden, certifica faptul ca, in momentul in care produsele mentionate mai jos ies din fabrica sunt in concordanta cu directivele UE, standardele de siguranta UE si standardele specifice ale produsului UE. Acest certificat devine nul in cazul modificării aparatului fără aprobarea noastră.</p>	<p>2010</p>
<p>D EG-Konformitätserklärung</p> <p>Der Unterzeichnete Husqvarna AB, 561 82 Huskvarna, Sweden bestätigt, dass die nachfolgend bezeichneten Geräte in der von uns in Verkehr gebrachten Ausführung die Anforderungen der harmonisierten EU-Richtlinien, EU-Sicherheitsstandards und produktspezifischen Standards erfüllen. Bei einer nicht mit uns abgestimmten Änderung der Geräte verliert diese Erklärung ihre Gültigkeit.</p>	<p>Ulm, 19.09.2013r. Ulm, 19.09.2013 V Ulmu, dne 19.09.2013 Ulm, 19.09.2013 Ulm, 19.09.2013 Ulm, 19.09.2013 Ulm, 19.09.2013 Ulm, 19.09.2013 Ulm, den 19.09.2013</p> <p>Uprawniony do reprezentacji Meghatalmazott Zplnomocnenec Splnomocnenec Νόμιμος εκπρόσωπος της εταιρίας Vodja tehničnega oddelka Opunomoćenik Conducerea tehnică Der Bevollmächtigte</p> <p><i>Reinhard Pompe</i> Reinhard Pompe (Vice President)</p>

Deutschland / Germany

GARDENA GmbH
Central Service
Hans-Lorenser-Straße 40
D-89079 Ulm
Produktfragen:
(+49) 731 490-123
Reparaturen:
(+49) 731 490-290
service@gardena.com

Albania

COBALT Sh.p.k.
Rr. Siri Kodra
1000 Tirana

Argentina

Husqvarna Argentina S.A.
Av. del Libertador 5954 –
Piso 11 – Torre B
(C1429ARP) Buenos Aires
Phone: (+54) 11 5194 5000
info.gardena@
ar.husqvarna.com

Armenia

Garden Land Ltd.
61 Tigran Mets
00015 Yerevan

Australia

Husqvarna Australia Pty. Ltd.
Locked Bag 5
Central Coast BC
NSW 2252
Phone: (+61) (0) 2 4352 7400
customer.service@
husqvarna.com.au

Austria / Österreich

Husqvarna Austria GmbH
Consumer Products
Industriezeile 36
4010 Linz
Tel.: (+43) 732 77 01 01-90
consumer.service@
husqvarna.at

Azerbaijan

Firm Progress
a. Aliyev Str. 26A
10522 Baku

Belgium

GARDENA Belgium NV/SA
Sterrebeekstraat 163
1930 Zaventem
Phone: (+32) 2 720 92 12
Mail: info@gardena.be

Bosnia / Herzegovina

SILK TRADE d.o.o.
Industrijska zona Bukva bb
74260 Tešanj

Brazil

Husqvarna do Brasil Ltda
Av. Francisco Matarazzo,
1400 – 19º andar
São Paulo – SP
CEP: 05001-903
Tel: 0800-112252
marketing.br.husqvarna@
husqvarna.com.br

Bulgaria

Хускварна България ЕООД
Бул. „Андрей Липчев“ № 72
1799 София
Тел.: (+359) 02/9753076
www.husqvarna.bg

Canada / USA

GARDENA Canada Ltd.
100 Summerlea Road
Brampton, Ontario L6T 4X3
Phone: (+1) 905 972 9330
info@gardencanada.com

Chile

Maquinarias Agroforestales
Ltda. (Maga Ltda.)
Santiago, Chile
Avda. Chesterton
8355 comuna Las Condes
Phone: (+56) 2 202 4417
Dalton@мага.cl
Zipcode: 7560330

Temuco, Chile

Avda. Valparaiso # 01466
Phone: (+56) 45 222 126
Zipcode: 4780441

China

Husqvarna (China) Machinery
Manufacturing Co., Ltd.
No. 1355, Jia Xin Rd.,
Ma Lu Zhen, Jia Ding Dist.,
Shanghai
201801
Phone: (+86) 21 59159629
Domestic Sales
www.gardena.com.cn

Colombia

Husqvarna Colombia S.A.
Calle 18 No. 68 D-31, zona
Industrial de Montevideo
Bogotá, Cundinamarca
Tel. 571 2922700 ext. 105
jairo.salazar@
husqvarna.com.co

Costa Rica

Compania Exim
Euroiberoamericana S.A.
Los Colegios, Moravia,
200 metros al Sur del Colegio
Saint Francis – San José
Phone: (+506) 297 68 83
exim_euro@racsa.co.cr

Croatia

SILK ADRIA d.o.o.
Josipa Lončara 3
10090 Zagreb
Phone: (+385) 1 3794 580
silk.adria@zg.t-com.hr

Cyprus

Med Marketing
17 Digeni Akrita Ave
P.O. Box 27017
1641 Nicosia

Czech Republic

Husqvarna Česko s.r.o.
Türkova 2319/5b
149 00 Praha 4 – Chodov
Bezplatná infolinka:
800 100 425
servis@cz.husqvarna.com

Denmark

GARDENA / Husqvarna
Consumer Outdoor Products
Salgsafdelning Danmark
Box 9003
S-200 39 Malmö
info@gardena.dk

Dominican Republic

BOSQUESA, S.R.L.
Carretera Santiago Licey
Km. 5 ½
Esquina Copal II.
Santiago, Dominican Republic
Phone: (+809) 736-0333
joserbosquesa@claro.net.do

Ecuador

Husqvarna Ecuador S.A.
Arujos E1-181 y 10 de Agosto
Quito, Pichincha
Tel. (+593) 22800739
francisco.jacome@
husqvarna.com.ec

Estonia

Husqvarna Eesti OÜ
Consumer Outdoor Products
Kesk tee 10, Aaviku küla
Rae vald
Harju maakond
75305 Estonia
kontakt.etj@husqvarna.ee

Finland

Oy Husqvarna Ab
Consumer Outdoor Products
Lautatarhankatu 8 B / PL 3
00581 HELSINKI
info@gardena.fi

France

GARDENA France
Innalleu Expositiel
9-11 alle des Pierres Mayettes
ZAC des Barbanniers, B.P. 99
-F. 92232 GENNEVILLIERS
cedex
Tél. (+33) 01 40 85 30 40
service.consommateurs@
gardena.fr

Georgia

AT Group
39, rue Jacques Stas
Belilashvili 8
1159 Tbilisi

Great Britain

Husqvarna UK Ltd
Preston Road
Aycliffe Industrial Park
Newton Aycliffe
Consumer Durham
DL5 6UP
info.gardena@
husqvarna.co.uk

Greece

Π. ΠΑΠΑΔΟΠΟΥΛΟΣ ΑΕΒΕ
Λεωφ. Αθηνών 92
Αθήνα
T.K. 104 42
Αθήνα
Τηλ. (+30) 210 51 93 100
info@papadopoulos.com.gr

Hungary

Husqvarna Magyarországi Kft.
Ezred u. 1-3
1044 Budapest
Telefon: (+36) 1 251-4161
vevoszolgalat.husqvarna@
husqvarna.hu

Iceland

O. Johnson & Kaaber
Tunguhalsi 1
110 Reykjavik
oj@ojk.is

Ireland

Husqvarna UK Ltd
Preston Road
Aycliffe Industrial Park
Newton Aycliffe
County Durham
DL5 6UP
info.gardena@
husqvarna.co.uk

Italy

Husqvarna Italia S.p.A.
Via Como 72
23868 VALMADRERA (LC)
Phone: (+39) 0341.203.111
info@gardenaitalia.it

Japan

KAKUJICHI Co. Ltd.
Sumitomo Realty &
Development Kojimachi
BLDG., 8F
5-1 Nibanencho
Chiyoda-ku
Tokyo 102-0084
Phone: (+81) 33 264 4721
m_ishihara@kaku-ichi.co.jp

Kazakhstan

LAMED Ltd.
155/1, Tazhibayevoy Str.
050060 Almaty
IP Schmidt
Abayavenue 3B
110 005 Kostanay

Korea

Kyung Jin Trading Co., LTD.
107-4, SunDuk Bld.,
YangJae-dong,
Seocho-gu,
Seoul, (zipcode: 137-891)
Phone: (+82) (0)2 574-6300

Kyrgyzstan

Alye Maki
av. Molodaya Guardir J 3
720014
Bishkek

Latvia

Husqvarna Latvija
Consumer Outdoor Products
Bakūzī iela 6
LV-1024 Rīga
info@husqvarna.lv

Lithuania

UAB Husqvarna Lietuva
Consumer Outdoor Products
Atėties pl. 77C
LT-52104 Kaunas
centras@husqvarna.lt

Luxembourg

Magasins Jules Neuberg
39, rue Jacques Stas
Luxembourg-Gaspich 2549
Case Postale No. 12
Luxembourg 2010
Phone: (+352) 40 14 01
api@neuberg.lu

Mexico

AFOSA S.A.
Av. Lopez Mateos Sur # 5019
Col. La Calma 45070
Zapopan, Jalisco
Mexico
Phone: (+52) 33 3818-3434
icornejo@afosa.com.mx

Moldova

Comvel S.R.L.
290 A Muncestii Str.
2002 Chisinau

Netherlands

GARDENA Nederland B.V.
Postbus 50176
1305 AD ALMERE
Phone: (+31) 36 521 00 00
info@gardena.nl

Neth. Antilles

Jonka Enterprises N.V.
Sta. Rosa Weg 196
P.O. Box 8200
Curaçao
Phone: (+599) 9 767 66 55
pjm@jonka.com

New Zealand

Husqvarna New Zealand Ltd
PO Box 76-437
Manukau City 2241
Phone: (+64) (0) 9 9202410
support.nz@husqvarna.co.nz

Norway

GARDENA
Husqvarna Consumer
Outdoor Products
Salgskontor Norge
Kleiverveien 6
1540 Vestby
info@gardena.no

Peru

Husqvarna Perú S.A.
Jr. Ramón Cárcamo 710
Lima 1
Tel: (+51) 1 3320400 ext.416
juan_remujo@
husqvarna.com

Poland

Husqvarna
Poland Spółka z o.o.
ul. Wysockiego 15 b
03-371 Warszawa
Phone: (+48) 22 330 96 00
gardena@husqvarna.com.pl

Portugal

Husqvarna Portugal, SA
Lagoa - Albarraque
2635 - 595 Rio de Mouro
Tel.: (+351) 21 922 85 30
Fax: (+351) 21 922 85 36
info@gardena.pt

Romania

Madex International Srl
Soseaua Odaii 117-123,
RO 013603
Bucuresti, S 1
Phone: (+40) 21 352.76.03
madex@ines.ro

Russia / Россия

ООО «Хускварна»
141400, Московская обл.,
г. Химки,
улица Ленинградская,
владение 39, стр.6
Бизнес Центр
"Химки Бизнес Парк",
помещение ОВ02_04

Serbia

Domel d.o.o.
Autoput za Novi Sad bb
11273 Belgrade
Phone: (+381) 11 848 88 12
miroslav.jejina@domel.rs

Singapore

Hy-Ray PRIVATE LIMITED
49, Jalan Pampin
#02-08 Tat Ann Building
Singapore 577185
Phone: (+65) 6253 2277
shiyng@hyray.com.sg

Slovak Republic

Husqvarna Česko s.r.o.
Türkova 2319/5b
149 00 Praha 4 – Chodov
Bezplatná infolinka:
800 154 044
servis@sk.husqvarna.com

Slovenia

Husqvarna Austria GmbH
Consumer Products
Industriezeile 36
4010 Linz
Tel.: (+43) 732 77 01 01-90
consumer.service@
husqvarna.at

South Africa

Husqvarna
South Africa (Pty) Ltd
Postnet Suite 250
Private Bag X6,
Cascades, 2327
South Africa
Phone: (+27) 33 846 9700
info@gardena.co.za

Spain

Husqvarna España S.A.
C/ Basauri, nº 6
La Florida
28023 Madrid
Phone: (+34) 91 708 05 00
atencioncliente@gardena.es

Suriname

Agrofriv n.v.
Verlengde Hogestraat #22
Phone: (+597) 472426
agrofriv@sr.net
Pobox : 2006
Paramaribo
Suriname – South America

Sweden

Husqvarna AB
S-561 82 Huskvarna
info@gardena.se

Switzerland / Schweiz

Husqvarna Schweiz AG
Consumer Products
Industriestrasse 10
5506 Mägenwil
Phone: (+41) (0) 62 887 37 90
info@gardena.ch

Turkey

GARDENA Dost Diş Ticaret
Mümesillik A.Ş.
Sanayi Cad. Adil Sokak
No: 1/B Kartal
34873 Istanbul
Phone: (+90) 216 38 93 93
info@gardena-dost.com.tr

Ukraine / Україна

ТОВ «Хусварна Україна»
вул. Васильківська, 34,
офіс 204-р
03022, Київ
Тел. (+380) 044 498 39 02
info@gardena.ua

Uruguay

FELI SA
Entre Ríos 1083 CP 11800
Montevideo – Uruguay
Tel: (+598) 22 03 18 44
info@felisa.com.uy

Venezuela

Corporación Casa y Jardín C.A.
Av. Caroní, Edif. Trezmen, PB.
Colinas de Bello Monte.
1050 Caracas.
Tlf: (+58) 212 992 33 22
info@casayjardin.net.ve

1864-29.960.07/0215
© GARDENA
Manufacturing GmbH
D-89070 Ulm
http://www.gardena.com