

5500/3 Art. 1461

- D Betriebsanleitung**  
Tauch-Druckpumpe
- 
- GB Operating Instructions**  
Submersible Pressure Pump
- 
- F Mode d'emploi**  
Pompe immergée pour arrosage
- 
- NL Gebruiksaanwijzing**  
Dompel-drukkopvoerpomp
- 
- S Bruksanvisning**  
Dränkbar tryckpump
- 
- DK Brugsanvisning**  
Dyk- / trykpumpe
- 
- FI Käyttöohje**  
Uppopainepumppu
- 
- N Bruksanvisning**  
Nedsenkbar trykkpumpe
- 
- I Istruzioni per l'uso**  
Pompa sommersa a pressione
- 
- E Instrucciones de empleo**  
Bomba sumergible a presión
- 
- P Manual de instruções**  
Bomba submersível de pressão
- 
- PL Instrukcja eksploatacji**  
Pompa zanurzeniowo-ciśnieniowa
- 
- H Üzemeltetési utasítás**  
Merülő-nyomószivattyú

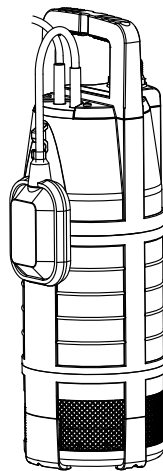

6000/4 Art. 1468

- CZ Návod k obsluze**  
Ponorné tlakové čerpadlo
- 
- SK Návod na obsluhu**  
Ponorné tlakové čerpadlo
- 
- GR Οδηγία χρήσης**  
Βυθιζόμενη αντλία πίεσης
- 
- RUS Инструкция по эксплуатации**  
Насос погружной высокого давления
- 
- SLO Navodilo za uporabo**  
Potopna tlačna črpalka
- 
- UA Інструкція з експлуатації**  
Насос заглибний високого тиску
- 
- HR Upute za uporabu**  
Potopna tlačna pumpa
- 
- TR Kullanma Kılavuzu**  
Dalgıç pompa
- 
- RO Instrucțiuni de utilizare**  
Pompă submersibilă de presiune
- 
- BG Инструкция за експлоатация**  
Потопяема дълбочинна помпа
- 
- EST Kasutusjuhend**  
Uputatav pump
- 
- LT Naudojimosi instrukcija**  
Panardinami slėginiai siurbLIAI
- 
- LV Lietošanas instrukcija**  
Legremdējams spiediēnsūkņis

# GARDENA panardinami slėginiai siurbliai 5500/3; 6000/4



## Tai vokiškos eksploataavimo instrukcijos originalas.

Prašome atidžiai perskaityti eksploataavimo instrukciją ir laikytis jos nurodymų. Remdamiesi šia eksploataavimo instrukcija susipažinkite su panardinamu slėginiu siurbliu, teisingu jo naudojimu bei saugos nurodymais.



Niekada nesinaudokite prietaisu pavargę, sergantys ar apsvaigę nuo alkoholio, narkotikų ar vaistų.

Šį prietaisą gali naudoti 8 metų ir vyresni vaikai, asmenys su fizine, sensorine ar psichine negalia arba pakankamai patirties ir žinių neturintys asmenys, jei jie yra prižiūrimi arba apmokyti, kaip saugiai naudotis prietaisu, ir supranta iš to kylantį potencialų pavojų. Draudžiama vaikams žaisti su prietaisu. Draudžiama vaikams atlikti valymo ir naudotojo atliekamus techninės priežiūros darbus, jei jie yra neprižiūrimi. Saugumo sumetimais rekomenduojame naudoti šį prietaisą tiktais jaunuoliams nuo 16 metų.

→ Prašome išsaugoti šią eksploataavimo instrukciją.

## Turinys:

1. Jūsų GARDENA buitinio panardinamo slėginio siurblio naudojimo sritys	171
2. Saugos nurodymai	172
3. Paleidimas į eksploataciją	173
4. Valdymas	174
5. Laikymas	174
6. Techninė priežiūra	175
7. Gedimų pašalinimas	175
8. Techniniai duomenys	176
9. Tiekiami priedai	177
10. Servisas / Garantija	177

## 1. Jūsų GARDENA buitinio panardinamo slėginio siurblio naudojimo sritys

### Paskirtis:

GARDENA panardinamas slėginis siurblys skirtas asmeniniam naudojimui namų ir mėgėjų soduose. Tinka siurbti vandenį iš šulinių, cisternų ir kitų vandens rezervuarų arba tiekti vandenį laistymo įrenginiams ir sistemoms.

### Siurbiami skysčiai:

GARDENA panardinamu slėginiu siurbliu galima siurbti tik skaidrų gėlą vandenį.

Užsandarintas siurblys nepraleidžia vandens ir yra panardinamas į vandenį (maksimalus panardinimo gylis žr. 8. skyrių "Techniniai duomenys").

Siurblyje yra įmontuotas atbulinės tėkmės vožtuvas, kuris neleidžia skysčiui savaime ištekėti iš slėginės žarnos išjungus siurbį.



**Draudžiama siurbti sūrų, nešvarų vandenį, ėsdinančius, lengvai užsiliepsnojančius, agresyvius arba sprogius skysčius (pvz., benziną, kt. naftos produktus, nitroskiediklius), alyvą, skystą kurą ir maisto produktus. Vandens temperatūra turi neviršyti 35 °C .**

## 2. Saugos nurodymai

### Elektrinis saugumas:



#### Pavojus! Elektros smūgis!

Dėl nupjauto tinklo kištuko tinklo kabeliu gali patekti drėgmė į elektrinę sritį ir sukelti trumpąjį jungimą.

- Jokiu būdu **nenupjaukite tinklo kištuko (pvz., pravedimui per sieną).**
- **Netraukite kištuko iš lizdo už kabelio, bet traukite už kištuko korpuso.**



#### Pavojus! Elektros smūgis!

#### Nenaudokite sugadinto siurblio.

- Sugadintą siurblį būtinai turi patikrinti GARDENA servisas.
- Prieš naudojimą visada apžiūrėkite siurblį (ypač tinklo kabelį ir kištuką).
- Jei šio prietaiso elektros maitinimo kabelis sugadintas, jį turi pakeisti gamintojas, jo klientų aptarnavimo centras arba panašiai kvalifikuotas asmuo, kad būtų išvengta pavojų.

Pagal standartus DIN VDE 0100 panardinamus slėginius siurblius galima naudoti baseinuose, sodo tvenkiniuose ir fontanuose kai siurblys įjungtas per nuotėkio srovės apsauginį jungiklį su nominalia nuotėkio srove  $\leq 30$  mA. Siurblį draudžiama eksploatuoti, jei baseine arba sodo tvenkinyje yra žmonių.

Saugumo sumetimais rekomenduojame panardinamą slėginį siurblį visuomet naudoti įjungtą per nuotėkio srovės apsauginį jungiklį (FI jungiklį) (DIN VDE 0100-702 und 0100-738).

- Prašome kreiptis į kvalifikuotą elektriką.

Laidas turi būti mažiausiai 10 m.

Siurblio tinklo kabelį galima prijungti tik prie prijungimo taško (lizdo, kurį įrengia pirkėjas), esančio aukščiausiai 1,10 m aukštyje matuojant nuo žemės. Atkreipkite dėmesį, kad maitinimo kabelis būtų nukreiptas į apačią.

Siurblio firminėje duomenų lentelėje nurodyti parametrai turi sutapti su elektros maitinimo tinklo parametrais.

Naudokite tik tokius prailginimo laidus, kurie yra leistini pagal standartą HD 516.

- Prašome pasiteirauti pas kvalifikuotą elektriką.
- Įsitinkite, kad elektriniai sujungimai yra srityje, apsaugotoje nuo apsėmimo.
- Saugokite tinklo kištuką nuo drėgmės.

Saugokite maitinimo kabelį nuo karščio, alyvos ir aštrių kampų.

Nenaudokite maitinimo kabelio siurblio pritvirtinimui ar pernešimui.

Siurblio panardinimui, ištraukimui ir tvirtinimui turi būti naudojama pritvirtinimo virvė.

#### Naudojimo nurodymai:

Prijungiant siurblį prie vandens tiekimo įrangos, reikia laikytis specifinių šalies sanitarinių reikalavimų, kad netinkamas gerti vanduo nebūtų įsiurbtas į įrangą.

- Prašome pasiteirauti pas kvalifikuotą santekniką.

Smėlis ir kitos abrazyvinės medžiagos pagreitina siurblio nusidėvėjimą ir mažina pajėgumą.

Eksploatavimo metu siurblys visada turi būti panardintas į vandenį bent mažiausiame panardinimo gylyje (žr. 8. skyrių "Techniniai duomenys").

Neeksploatuokite siurblio ilgiau nei 10 min. esant uždarytai slėginei pusei (pvz., uždarytas vožtuvas, uždarytas laistymo priedas ir t.t.).

**Pavojus!** Ši mašina eksploatavimo metu sukuria elektromagnetinį lauką. Tam tikromis aplinkybėmis šis laukas gali sąveikauti su aktyviais arba pasyviais medicininiais implantais. Kad būtų išvengta rizikos sunkiai arba mirtinai susižaloti, asmenims su medicininiais implantais prieš naudojant mašiną rekomenduojame pasikonsultuoti su savo gydytoju arba medicininio implanto gamintoju.

**Pavojus!** Surinkimo metu galima praryti smulkias dalis, o dėl polietileno maišelio kyla pavojus uždusti. Surinkimo metu šalia neturi būti mažų vaikų.

### 3. Paleidimas į eksploataciją

**Žarną prijungti su GARDENA jungčių sistema:**

GARDENA jungčių sistema galima prijungti 19 mm (3/4") / 16 mm (5/8") ir 13 mm (1/2") žarnas.

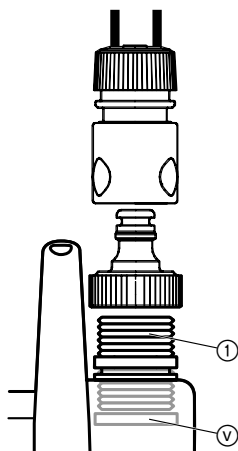

**Montuoti siurblij:**

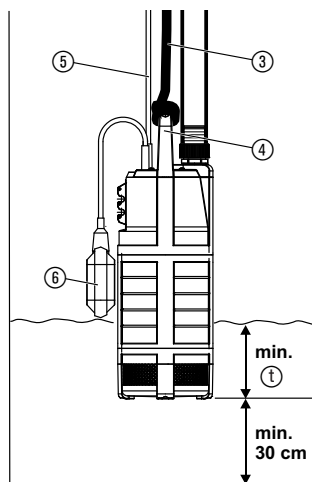

**Žarnos skersmuo Siurblio jungtis**

13 mm (1/2")	<b>GARDENA siurblio jungčių rinkinys</b>	<b>Gaminys 1750</b>
16 mm (5/8")	<b>GARDENA čiaupo jungtis</b> <b>GARDENA žarnos jungtis</b>	<b>Gaminys (2)902</b> <b>Gaminys (2)916</b>
19 mm (3/4")	<b>GARDENA siurblio jungčių rinkinys</b>	<b>Gaminys 1752</b>

Siurblio jungtis ① ir atbulinės tėkmės vožtuvas ⑤ jau gamykloje yra sumontuoti.

→ Prijunkite žarną atitinkama GARDENA jungčių sistema.

**Atbulinės tėkmės vožtuvas ⑤:**

Atbulinės tėkmės vožtuvas ⑤ neleidžia iš žarnos išbėgti vandeniui išjungus arba pabaigus eksploatuoti.

Norint vienu metu prijungti keletą žarnų ar laistymo priedų galima naudoti **GARDENA dvigubą / keturgubą čiaupo jungtį (gaminys 8193/8194)**, kuri prisukama tiesiai ant siurblio jungties ①.

Siurblys turi būti panardintas į šulinį arba į vandens rezervuarą visada su pritvirtinimo virve ③. Kad siurblys pradėtų siurbti, jis turi būti panardintas į mažiausią panardinimo gylį ① (žr. 8. skyrių "Techniniai duomenys"). Kad filtras nebūtų užterštas, siurblys turi būti tvirtinamas mažiausiai 30 cm virš dugno.

1. Prišikite pritvirtinimo virvę ③ ant rankenos ④.
2. Panardinkite siurblij į šulinį ar vandens rezervuarą su pritvirtinimo virve ③.
3. Pritvirtinkite pritvirtinimo virvę ③.
4. Jei šuliniai arba šachtos yra giles (apytiksliai nuo 5 m), pritvirtinkite maitinimo kabelį ⑥ ant pritvirtinimo virvės ③ spaustuvais.

**Terminės apsaugos jungiklis:**

Esant perkrovai siurblys išjungiamas įmontuota termine variklio apsauga. Varikliui pakankamai atvėsus galima vėl įjungti siurblij.

## 4. Valdymas

### Automatinis režimas:

Kai vandens lygis viršija įsijungimo aukštį, automatiškai įsijungia plūdinis jungiklis ⑥ ir vanduo yra išsiurbiamas. Kai tik vandens lygis nukrenta žemiau nei išsijungimo aukštis, plūdinis jungiklis ⑥ automatiškai išjungia siurbį.

→ **Plūdinis jungiklis ⑥ automatiniam režime turi laisvai judėti.**

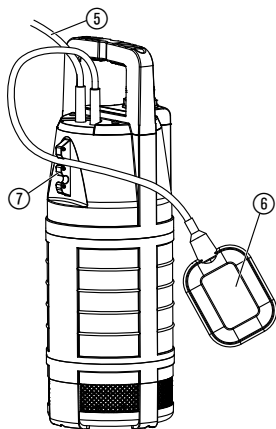

### Nustatyti įsijungimo ir išsijungimo aukštį:

Minimalus kabelio ilgis tarp plūdinio jungiklio ⑥ ir plūdinio jungiklio fiksatoriaus ⑦ turi būti didesnis nei 10 cm.

1. Įspauskite plūdinio jungiklio ⑥ kabelį į plūdinio jungiklio kabelio fiksatoriaus ⑦ angą.  
Pasirinkite nei per ilgą, nei per trumpą kabelio ilgį, kad būtų užtikrintas plūdinio jungiklio įjungimas ir išjungimas.
  2. Įkiškite maitinimo kabelio ⑤ tinklo kištuką į tinklo lizdą.  
*Tada siurblys yra parengtas darbui.*
- Jei plūdinio jungiklio fiksatoriaus ⑦ anga yra parinkta kuo aukščiau, tuo aukštesnis yra ir įsijungimo ir išsijungimo aukštis.
  - Kuo trumpesnis kabelis tarp plūdinio jungiklio ⑥ ir plūdinio jungiklio fiksatoriaus ⑦, tuo žemesnis įsijungimo aukštis ir aukštesnis išsijungimo aukštis.

### Rankinis režimas:

Siurblys nuolat veikia, jei plūdinis jungiklis ⑥ yra pririštas viršuje, o kabelis nukreiptas į apačią.

→ Pririškite plūdinį jungiklį ⑥ viršuje taip, kad kabelis būtų nukreiptas į apačią.

Likusio vandens aukštis gali būti apie 25 mm tik rankiniame režime, nes automatiniam režime plūdinis jungiklis jau anksčiau išjungia siurbį.

## 5. Laikymas

### Po eksploatavimo:



**Laikymo vieta vaikams turi būti neprieinama.**

→ Esant šalnų pavojui laikykite siurbį nuo šalnų apsaugotoje vietoje.

### Šalinimas:

(pagal Direktyvą  
RL 2012/19/EU)



Draudžiama prietaisą šalinti kartu su įprastomis buitinėmis atliekomis, jį reikia perduoti kvalifikuotam atliekų tvarkymui.

## 6. Techninė priežiūra

Valyti siurblio pagrindą su filtrais:

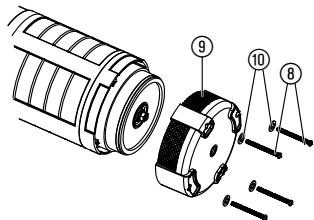

**PAVOJUS ! Elektros smūgis!**

**Sužeidimo elektros srove pavojus.**

→ Prieš techninę priežiūrą išjunkite panardinamą slėginį siurblį iš tinklo.

Draudžiama naudoti ėsandinčius arba šveičiančius valiklius.

1. Atsukite 4 varžtus ⑧ su atsuktuvu ir išimkite.
2. Nuimkite nuo siurblio pagrindą su filtrais ⑨ ir išvalykite.
3. Uždėkite pagrindą su filtrais ⑨ ant siurblio ir priveržkite 4 varžtais ⑧ su poveržlėmis ⑩.

**Saugumo sumetimais sugadintą turbiną gali keisti tik GARDENA servisas.**

## 7. Gedimų pašalinimas



**PAVOJUS ! Elektros smūgis!**

**Sužeidimo elektros srove pavojus.**

→ Prieš gedimų pašalinimą išjunkite panardinamą slėginį siurblį iš tinklo.

**Gedimas**

**Galima priežastis**

**Siurblys nesiurbia vandens.**

**Pašalinimas**

Negali išeiti oras, nes slėginė linija uždaryta.

→ Atlaisvinti slėginę liniją (pvz. perlenkta slėginė žarna).

Oro pūslė pagrinde.

→ Ištraukti ir įkišti tinklo kabelį.

Paleidimo į eksploataciją metu vandens lygis žemiau mažiausio vandens lygio.

→ Panardinti siurblį giliau (žr. 8. skyrių "Techniniai duomenys" / mažiausias vandens lygis paleidžiant į eksploataciją).

Užsikimšęs pagrindas/ filtrai.

→ Ištraukti tinklo kištuką, išvalyti pagrindą (žr. 6. skyrių "Techninė priežiūra").

Perkaitęs siurblys: dėl perkaitimo terminės apsaugos jungiklis išjungė siurblį.

→ Ištraukti tinklo kištuką, išvalyti pagrindą (žr. 6. skyrių "Techninė priežiūra"). Laikytis maksimalios skysčio temperatūros (35 °C).

Nutrauktas elektros energijos tiekimas.

→ Patikrinti saugiklius ir elektrinio greito jungimo jungtis.

Užstrigęs atbulinės tėkmės vožtuvas.

→ Išmontuoti atbulinės tėkmės vožtuvą ir išvalyti (žr. 3. skyrių "Paleidimas į eksploataciją").

Gedimas	Galima priežastis	Pašalinimas
Staiga sumažėja srovės intensyvumas.	Užsikimšęs pagrindas / filtrai.	→ Ištraukti tinklo kištuką, išvalyti pagrindą (žr. 6. skyrių "Techninė priežiūra").



Kitų gedimų atveju prašome kreiptis į GARDENA servisą. Remonto darbus gali atlikti tik GARDENA serviso filialai arba GARDENA įgalioti kvalifikuoti specialistai.

## 8. Techniniai duomenys

	5500/3 (Gaminys 1461)	6000/4 (Gaminys 1468)
Tinklo įtampa / Tinklo dažnis	230 V / 50 Hz	230 V / 50 Hz
Nominali galia	900 W	1.000 W
Maksimalus našumas	5.500 l/h	6.000 l/h
Maksimalus slėgis	3,0 bar	4,0 bar
Maksimalus kėlimo aukštis	30 m	40 m
Maksimalus panardinimo gylis	12 m	12 m
Maitinimo kabelis	15 m H07RN-F	15 m H07RN-F
Siurblio jungtis	33,3 mm (G 1 su vidiniu sriegiu)	33,3 mm (G 1 su vidiniu sriegiu)
<b>Mažiausias panardinimo gylis paleidžiant į eksploataciją</b>	50 mm	70 mm
<b>Minimalus/maksimalus įsijungimo aukštis</b>	430 mm / 660 mm	450 mm / 680 mm
<b>Minimalus/maksimalus išsijungimo aukštis</b>	115 mm / 210 mm	135 mm / 230 mm
<b>Likusio vandens aukštis</b>	25 mm	25 mm
<b>Apytikslis svoris</b>	9,6 kg	10,0 kg
<b>Pritvirtinimo virvė</b>	15 m m ilgio / Ø 5 mm	15 m m ilgio / Ø 5 mm
<b>Maksimali skysčio temperatūra</b>	35 °C	35 °C

## 9. Tiekiami priedai

<b>GARDENA dvigubo / keturgubo čiaupo jungtis</b>	Keleto žarnų ar laistymo priedų prijungimui vienu metu.	<b>Gaminys 8193 / 8194</b>
<b>GARDENA jungtis 3/4"</b>	19 mm (3/4") žarnoms.	<b>Gaminys 1723</b>
<b>GARDENA jungtis 1"</b>	25 mm (1") žarnoms.	<b>Gaminys 1724</b>
<b>GARDENA siurblio jungčių rinkinys</b>	13 mm (1/2") žarnoms su GARDENA sujungimo sistema.	<b>Gaminys 1750</b>
<b>GARDENA čiaupo jungtis GARDENA žarnos jungtis</b>	16 mm (5/8") žarnoms su GARDENA sujungimo sistema.	<b>Gaminys (2)902 Gaminys (2)916</b>
<b>GARDENA siurblio jungčių rinkinys</b>	19 mm (3/4") žarnoms su GARDENA sujungimo sistema.	<b>Gaminys 1752</b>

## 10. Servisas / Garantija

### **Garantija:**

GARDENA šiam gaminiui suteikia 2 metų garantiją (nuo pirkimo dienos). Garantija taikoma visiems esminiams prietaiso defektams, kurie akivaizdžiai kilo dėl medžiagos defektų ar gamybos klaidų. Įsipareigojama pasirinktinai atsiųsti kitą kokybišką prietaisą arba atlikti atsiųsto prietaiso nemokamą remontą, jei įvykdytos šios sąlygos:

- Prietaisas buvo naudojamas tinkamai laikantis šioje vartojimo instrukcijoje nurodytų taisyklių.
- Nei pirkėjas, nei trečiasis asmuo nebandė taisyti šio prietaiso.

Nusidėvinčioms dalims – siurblio sparnuotei ir turbinai – garantija netaikoma. Dėl šalnų sugedusiam siurbliui garantija netaikoma.

Ši gamintojo garantija neliečia garantinių pretenzijų, reiškiamų prekybos atstovui / pardavėjui.

Garantinio gedimo atvejui, prašome atsiųsti sugedusį prietaisą kartu su pirkimo dokumento kopija ir gedimo aprašymu į servisą adresu, nurodytu kitoje pusėje.



## **D Produkthaftung**

Wir weisen ausdrücklich darauf hin, dass wir nach dem Produkthaftungsgesetz nicht für durch unsere Geräte hervorgerufene Schäden einzustehen haben, sofern diese durch unsachgemäße Reparatur verursacht oder bei einem Teileaustausch nicht unsere originale GARDENA Teile oder von uns freigegebene Teile verwendet wurden und die Reparatur nicht vom GARDENA Service oder dem autorisierten Fachmann durchgeführt wird. Entsprechendes gilt für Ergänzungssteile und Zubehör.

## **GB Product Liability**

We expressly point out that, in accordance with the product liability law, we are not liable for any damage caused by our units if it is due to improper repair or if parts exchanged are not original GARDENA parts or parts approved by us, and, if the repairs were not carried out by a GARDENA Service Centre or an authorised specialist. The same applies to spare parts and accessories.

## **F Responsabilité**

Nous vous signalons expressément que GARDENA n'est pas responsable des dommages causés par ses appareils, dans la mesure où ces dommages seraient causés suite à une réparation non conforme, dans la mesure où, lors d'un échange de pièces, les pièces d'origine GARDENA n'auraient pas été utilisées, ou si la réparation n'a pas été effectuée par le Service Après-Vente GARDENA ou l'un des Centres SAV agréés GARDENA. Ceci est également valable pour tout ajout de pièces et d'accessoires autres que ceux préconisés par GARDENA.

## **NL Productaansprakelijkheid**

Wij wijzen er nadrukkelijk op, dat wij op grond van de wet aansprakelijkheid voor producten niet aansprakelijk zijn voor schade ontstaan door onze apparaten, indien deze door onvakkundige reparatie veroorzaakt zijn, of er bij het uitwisselen van onderdelen geen gebruik gemaakt werd van onze originele GARDENA onderdelen of door ons vrijgegeven onderdelen en de reparatie niet door de GARDENA technische dienst of de bevoegde vakman uitgevoerd werd. Ditzelfde geldt voor extra-onderdelen en accessoires.

## **S Produktansvar**

Tillverkaren är inte ansvarig för skada som orsakats av produkten om skadan beror på att produkten har reparerats felaktigt eller om, vid reparation eller utbyte, andra än Original GARDENA reservdelar har använts. Samma sak gäller för kompletteringsdelar och tillbehör.

## **DK Produktansvar**

Vi gør udtrykkeligt opmærksom på, at vi i henhold til produktansvarsloven ikke er ansvarlige for skader forårsaget af vores udstyr, såfremt det sker på grund af uautoriserede reparationer eller hvis dele er skiftet ud og der ikke er anvendt originale GARDENA dele eller dele godkendt af os, eller hvis reparationerne ikke er udført af GARDENA-service eller en autoriseret fagmand. Det samme gælder for ekstra udstyr og tilbehør.

## **FI Tuotevastuu**

Korostamme nimenomaan, että tuotevastuulain nojalla emme ole vastuussa laitteistamme johtuneista vahingoista, mikäli nämä ovat aiheutuneet epäasianmukaisesta korjauksesta tai osia vaihdettaessa ei ole käytetty alkuperäisiä GARDENA-varaosia tai hyväksymiämme osia ja korjauksen on suorittanut muu kuin GARDENA-huoltokeskus tai valtuuttamamme ammattihenkilö. Tämä pätee myös lisäksiin ja lisävarusteisiin.

## **I Responsabilità del prodotto**

Si rende espressamente noto che, conformemente alla legislazione sulla responsabilità del prodotto, non si risponde di danni causati da nostri articoli se originati da riparazioni eseguite non correttamente o da sostituzioni di parti effettuate con materiale non originale GARDENA o comunque da noi non approvato e, in ogni caso, qualora l'intervento non venga eseguito da un centro assistenza GARDENA o da personale specializzato autorizzato. Lo stesso vale per le parti complementari e gli accessori.

## **E Responsabilidad de productos**

Advertimos que conforme a la ley de responsabilidad de productos no nos responsabilizamos de daños causados por nuestros aparatos, siempre y cuando dichos daños hayan sido originados por arreglos o reparaciones indebidas, por recambios con piezas que no sean piezas originales GARDENA o bien piezas no autorizadas por nosotros, así como en aquellos casos en que la reparación no haya sido efectuada por un Servicio Técnico GARDENA o por un técnico autorizado. Lo mismo es aplicable para las piezas complementarias y accesorios.

## **P Responsabilidade sobre o produto**

Queremos salientar que segundo a lei da responsabilidade do fabricante, nós não nos responsabilizaremos por danos causados pelo nosso equipamento, quando estes ocorrerem em decorrência de reparações inadequadas ou da substituição de peças por peças não originais da GARDENA, ou peças não autorizadas.

A responsabilidade tornar-se-à nula também depois de reparações realizadas por oficinas não autorizadas pela GARDENA. Esta restrição valerá também para peças adicionais e acessórios.

## **PL Odpowiedzialność za produkt**

Zwracamy Państwu uwagę, że nie ponosimy odpowiedzialności za uszkodzenia naszych maszyn, bądź szkody spowodowane ich wadliwym funkcjonowaniem, powstałe na skutek nieprawidłowo przeprowadzonych napraw lub użycia nieoryginalnych części zamiennych. Naprawy winny być przeprowadzane tylko przez punkty serwisowe Husqvarna lub autoryzowane serwisy. Dotyczy to również części uzupełniających i oprzyrządowania.

## **H Termékszavatosság**

Nyomatékosan utalunk arra a tényre, hogy a termékszavatossági törvény szerint nem kell jótállást vállalnunk azokra a károkra, amelyeket nem a mi készülékeink okoztak, ha ezeket kátszzerűten javítás okozta vagy egy alkatrész kicserélésénél nem a mi eredeti GARDENA alkatrészeinket vagy általunk engedélyezett alkatrészeket használtak fel és a javítást nem a GARDENA szerviz vagy egy erre felhatalmazott szakember végezte. Hasonlóképpen érvényes ez a kiegészítő alkatrészekre és tartozékokra is.

## **CZ Odpovědnost za výrobek**

Výslovně upozorňujeme na to, že podle zákona o odpovědnosti za výrobek nenese odpovědnost za škody způsobené našimi přístroji, pokud byly způsobené neodbornou opravou nebo použitím jiných než našich originálních náhradních dílů GARDENA nebo námi schválených dílů a neprovedením opravy servisem GARDENA nebo autorizovaným odborníkem. Odpovídající platí i pro doplňkové díly a příslušenství.

## **SK Predmet záruky**

Upozorňujeme dôrazne na to, že podľa zákona o poskytovaní záruk nezodpovedáme za škody spôsobené našimi výrobkami, v prípade, že boli boli vyvolané neodbornými opravami, výmenou dielcov, ktoré nepatria k originálnym dielom GARDENA alebo neboli nami schválené a rovnako boli spôsobené servisnými zásahmi, ktoré neboli vykonané servisom GARDENA alebo autorizovaným odborníkom. Rovnako to platí pre doplnky a príslušenstvo.

## **GR Ευθύνη για το προϊόν**

Σας υπενθυμίζουμε ρητά, ότι σύμφωνα με το νόμο περί ευθύνης για τα προϊόντα δεν ευθυνόμαστε για ενδεχόμενες βλάβες που προκαλούνται από τις συσκευές μας, εφόσον οφείλονται σε μία ακατάλληλη επισκευή ή σε μια αντικατάσταση τμημάτων για την οποία δεν έχουν χρησιμοποιηθεί τα πρωτότυπα ανταλλακτικά της GARDENA ή τα από μας εγκεκριμένα ανταλλακτικά και σε περίπτωση που δεν εκτελείται η επισκευή από το Τμήμα Εξυπηρέτησης Πελατών της GARDENA ή από έναν εξουσιοδοτημένο εξειδικευμένο τεχνίτη. Το ίδιο ισχύει για εξαρτήματα και συμπληρωματικά τμήματα.

## **SLO Jamstvo za izdelek**

Pismo poudarjamo, da po zakonu jamstva za izdelek nismo odgovorni za škodo, ki bi nastala zaradi uporabe našega izdelka, prav tako tudi ne za škodo ki bi nastala zaradi nepravilnega popravila izdelka ali pri napačni zamenjavi delov, ki niso originalni deli GARDENA ali pri uporabi z naše strani potrejenih delov, ki pa niso bili vgrajeni v servisu GARDENA ali v naši pooblašteni servisni službi. Enako velja tudi za nadomestne dele in opremo.

## **HR Odgovornost za proizvod**

Izričito napominjemo da u skladu sa Zakonom o odgovornosti za proizvode nismo odgovorni za štete uzrokovane našim uređajima ako su one izazvane nestručnim popravkom ili u slučaju zamjene dijelova nisu korišteni originalni GARDENA dijelovi ili dijelovi koje smo odobrili i popravak nije izvršio GARDENA servis ili ovlašteni stručnjak. Isto vrijedi i za dodatne dijelove i pribor.

## **RO Responsabilitatea legala a produsului**

Menționăm în mod expres că, în concordanță cu responsabilitatea legală a produsului, nu suntem răspunzători de nici un accident provocat de produsele noastre dacă se datorează reparării necorespunzătoare sau dacă piesele de schimb nu sunt originale GARDENA sau aprobate de GARDENA, sau dacă reparațiile nu au fost efectuate de un Centru de Service GARDENA sau un specialist autorizat. Aceleași prevederi se aplică și pieselor de schimb și accesoriilor.

## **BG Отговорност за качество**

Изрично подчертаваме, че съгласно закона за отговорност за качество, ние не носим отговорност за вредите причинени от нашите уреди, ако същите са причинени от неправилен ремонт или при подмяната на части не са използвани оригинални части на GARDENA или части одобрени от нас и ремонта не е извършен от сервиз на GARDENA или оторизиран специалист. Същото важи за допълнителните части и принадлежности.

## **EST Tootevastutus**

Juhime teie tähelepanu sellele, et tootevastutusseaduse kohaselt ei vastuta me meie seadmete poolt põhjustatud kahjude eest, kui need on tekkinud asjatundmatu paranduse tagajärjel või kui detaili vahetamisel ei kasutatud GARDENA originaalvaruosi ega meie poolt kasutatada lubatud varuosi ja kui parandustööd ei ole teinud GARDENA klienditeenindusspetsialistid ega meie volitatud spetsialistid. Sama kehtib lisadetailide ja tarvikute kohta.

## **LT Atsakomybė už produkciją**

Nurodome, kad remdamiesi Atsakomybės už produkciją įstatymu, neatsakome už nuostolius, sukeltus mūsų prietaisų, jei jie atsirado dėl netinkamo remonto, arba, jei keičiant dalis, buvo naudojamasi neoriginalios GARDENA dalys arba dalys, kurių mes neleidome naudoti, o remontą atliko ne GARDENA servisas arba neįgaliotasis specialistas. Tas pats galioja papildomoms dalims ir priedams.

## **LV Produkta atbildība**

Mēs skaidri norādām uz to, ka saskaņā ar Produktu atbildības likumu, mēs neatbildam par mūsu iekārtu radītiem zaudējumiem, ciktāl tos ir izraisījis neatbilstošs remonts vai dalu nomaiņa ar neoriģinālām GARDENA daļām vai ne ar mūsu norādītajām detaļām un remontu nav veicis GARDENA serviss vai pilnvarots speciālists. Tas pats attiecas uz papildinošajām daļām un piederumiem.

<p><b>D EG-Konformitätserklärung</b> Der Unterzeichnete Husqvarna AB, 561 82 Huskvarna, Sweden bestätigt, dass die nachfolgend bezeichneten Geräte in der von uns in Verkehr gebrachten Ausführung die Anforderungen der harmonisierten EU-Richtlinien, EU-Sicherheitsstandards und produktspezifischen Standards erfüllen. Bei einer nicht mit uns abgestimmten Änderung der Geräte verliert diese Erklärung ihre Gültigkeit.</p>	<p><b>H EU-Megfelelőeségi nyilatkozat</b> Alulírott, a Husqvarna AB, 561 82 Huskvarna, Sweden igazolja azt, hogy az alábbiakban megnevezett készülékek, az általunk forgalomba hozott kivételben teljesítik a harmonizációs EU-irányelvek, az EU biztonsági szabványok és a termékre jellemző szabványok követelményeit. Ha a készülékeken a mi beleegyezésünk nélkül változtatást végeznek, akkor ez a nyilatkozat érvényét veszti.</p>
<p><b>GB EU Declaration of Conformity</b> The undersigned Husqvarna AB, 561 82 Huskvarna, Sweden hereby certifies that, when leaving our factory, the units indicated below are in accordance with the harmonised EU guidelines, EU standards of safety and product specific standards. This certificate becomes void if the units are modified without our approval.</p>	<p><b>CZ Prohlášení o shodě EU</b> Podepsaný Husqvarna AB, 561 82 Huskvarna, Sweden potvrzuje, že dále uvedené přístroje v námi do provozu uvedeném provedení splňují požadavky harmonizovaných směrnic EU, bezpečnostních norem EU a norem specifických pro výrobek. Při námi neschválené změně přístrojů ztrácí toto prohlášení platnost.</p>
<p><b>F Certificat de conformité aux directives européennes</b> Le constructeur, soussigné : Husqvarna AB, 561 82 Huskvarna, Sweden déclare qu'à la sortie de ses usines le matériel neuf désigné ci-dessous étai conforme aux prescriptions des directives européennes énoncées ci-après et conforme aux règles de sécurité et autres règles qui lui sont applicables dans le cadre de l'Union européenne. Toute modification portée sur ce produit sans l'accord express de GARDENA supprime la validité de ce certificat.</p>	<p><b>SK EU-Vyhlasenie o zhode</b> Nižšie uvedená firma Husqvarna AB, 561 82 Huskvarna, Sweden vyhlasuje, že uvedené zariadenia, ktoré uviedla na trh v tomto vyhotovení, spĺňajú požiadavky harmonizovaných smerníc EU, bezpečnostných noriem EU a noriem špecifických pre výrobok. Pri zmene zariadenia, ktorá nebola odsúhlasená výrobcom stráca toto vyhlásenie platnosť.</p>
<p><b>NL EU-overeenstemmingsverklaring</b> Ondergetekende Husqvarna AB, 561 82 Huskvarna, Sweden bevestigt, dat de volgende genoemde apparaten in de door ons in de handel gebrachte uitvoering voldoen aan de eis van, en in overeenstemming zijn met de EU-richtlijnen, de EU-veiligheidsstandaard en de voor het product specifieke standaard. Bij een niet met ons afgestemde verandering aan de apparaten verliest deze verklaring haar geldigheid.</p>	<p><b>GR Δήλωση Συμμόρφωσης προς τις Οδηγίες της ΕΕ</b> Η υπογράφουσα Husqvarna AB, 561 82 Huskvarna, Sweden δηλώνει, ότι τα εξής αναφερόμενα εκδοόμενα από την εταιρία μας προϊόντα ανταποκρίνονται σε όλες τις εναρμονισμένες προδιαγραφές της ΕΕ, στα πρότυπα ασφαλείας της ΕΕ και στα ειδικά για το προϊόν πρότυπα. Σε μία μη συμφωνημένη με την εταιρία μας τροποποίηση των συσκευών αυτή η δήλωση χάνει την ισχύ της.</p>
<p><b>S EU Tillverkarintyg</b> Undertecknad firma Husqvarna AB, 561 82 Huskvarna, Sweden intygar härmed att nedan nämnda produkter överensstämmer med EU:s direktiv, EU:s säkerhetsstandard och produktspekifikation. Detta intyg upphör att gälla om produkten ändras utan vårt tillstånd.</p>	<p><b>SLO EU-izjava o skladnosti</b> Podpisani proizvajalca «Husqvarna AB, 561 82 Huskvarna, Sweden» s podpisom potrjuje, da sledeće opisana naprava, ki smo jo poslali na tržišče izpolnjuje zahteve harmoniziranih standardov ES-smernic, ES-varnostnih standardov in izdelku specifičnih standardov. V primeru spremembe na navpični brez našega pisnega dovoljenja ta izjava izgubi svoj pomen in veljavnost.</p>
<p><b>DK EU Overensstemmelse certifikat</b> Undertegnede Husqvarna AB, 561 82 Huskvarna, Sweden bekræfter hermed, at enheder listede herunder, ved afsendelse fra fabrikken, er i overensstemmelse med harmoniserede EU retningslinier, EU sikkerheds standarder og produkt specifikations standarder. Dette certifikat træder ud af kraft hvis enhederne er ændret uden vor godkendelse.</p>	<p><b>HR Izjava o skladnosti EU-a</b> Dolje potpisana tvrtka Husqvarna AB, 561 82 Huskvarna, Sweden ovime potvrđuje da dolje navedeni uređaji u izvedbi plaširanoj na tržište ispunjavaju zahtjeve harmoniziranih EU smjernica, EU sigurnosnih normi i normi za određene proizvode. Ova izjava postaje ništavna u slučaju izmjene uređaja koje nismo odobrili.</p>
<p><b>FI EU-yhdenmukaisuusvakuutus</b> Allekirjoittanut Husqvarna AB, 561 82 Huskvarna, Sweden vakuuttaa, että alla mainittu laiteet täyttävät tehtaaltamme lähtiesään yhdenmukaisistettujen EU-direktiivien, EU-turvallisuusstandardien ja tuotekohtaisten standardien vaatimukset. Laitteisiin tehyd muutokset, joista ei ole sovittu kanssamme, joutavat tämän vakuutuksen raukaamiseen.</p>	<p><b>RO UE-Certificat de conformitate</b> Prin prezenta Husqvarna AB, 561 82 Huskvarna, Sweden, certifica faptul ca, in momentul in care produsele mentionate mai jos ies din fabrica sunt in concordanta cu directivele UE, standardele de siguranta UE si standardele specifice ale produsului UE. Acest certificat devine nul in cazul modificării aparatului fără aprobarea noastră.</p>
<p><b>I Dichiarazione di conformità alle norme UE</b> La sottoscritta Husqvarna AB, 561 82 Huskvarna, Sweden certifica che il prodotto qui di seguito indicato, nei modelli da noi commercializzati, è conforme alle direttive armonizzate UE nonché agli standard di sicurezza e agli standard specifici di prodotto. Qualunque modifica apportata al prodotto senza nostra specifica autorizzazione invalida la presente dichiarazione.</p>	<p><b>BG ЕС-Декларация за съответствие</b> Подписаната фирма Husqvarna AB, 561 82 Huskvarna, Sweden декларира, че описаните по-долу уреди, пуснати в продажба съгласно нашата спецификация, изпълняват изискванията на хармонизираните ЕС-директиви, ЕС-стандарти за безопасност и специфичните производствени стандарти. При промяна на уреда, която не е съгласувана с нас, тази декларация губи своята валидност.</p>
<p><b>E Declaración de conformidad de la UE</b> El que suscribe Husqvarna AB, 561 82 Huskvarna, Sweden declara que la presente mercancía, objeto de la presente declaración, cumple con todas las normas de la UE, en lo que a normas técnicas, de homologación y de seguridad se refiere. En caso de realizar cualquier modificación en la presente mercancía sin nuestra previa autorización, esta declaración pierde su validez.</p>	<p><b>EST Eli vastusdeklaratsioon</b> Allkirjutanud Husqvarna AB, 561 82 Huskvarna, Sweden kinnitab, et kirjeldatud seade vastab meie poolt ringluse viidud kujul ELi harmoniseeritud direktiividele, ELi ohutusstandarditele ja tootega seotud standarditele. Meiega kooskõlastamata muudatus tegemise korral seadmel kaotab see deklaratsioon kehtivuse.</p>
<p><b>P Certificado de conformidad da UE</b> Os abaixo mencionados Husqvarna AB, 561 82 Huskvarna, Sweden, por este meio certificam que ao sair da fábrica os aparelhos abaixo mencionados estão de acordo com as diretivas harmonizadas da UE, padrões de segurança e de produtos específicos. Este certificado ficará nulo se as unidades forem modificadas sem a nossa aprovação.</p>	<p><b>LT ES Atitikties deklaracija</b> Pasirašanti mūsų Husqvarna AB, 561 82 Huskvarna, Sweden patvirtina, kad žemiau nurodyti prietaisai ir jų modeliai, kurie buvo pagaminti mūsų gamyklose atitinka ES direktyvas, ES saugumo standartus ir specifinius gaminių standartus. Atlikus bet kokį prietaiso pakeitimą, kuris nėra suderintas su mumis, ši deklaracija praranda galiojimą.</p>
<p><b>PL Deklaracja zgodności Unii Europejskiej</b> Husqvarna AB, 561 82 Huskvarna, Sweden potwierdza, że poniżej określone urządzenia w wersji oferowanej przez nas do sprzedaży spełniają wymagania zharmonizowanych dyrektyw Unii Europejskiej, standardu bezpieczeństwa Unii Europejskiej i standardu specyficznego dla tego typu produktów. W przypadku zmiany urządzenia, która nie została z nami uzgodniona, niniejsza deklaracja traci moc obowiązującą.</p>	<p><b>LV ES-atbilstības deklaracija</b> Parakstījis Husqvarna AB, 561 82 Huskvarna, Sweden, Vācija apstiprina, ka sekojoši apzīmētie iekārtas, kuras mēs izplatām, savā izpildījumā atbilst harmonizētajām ES direktīvām, ES drošības standartiem un produkta specifiskajiem standartiem. Ar mūsu neapstiprinātām izmaiņām iekārtā šī deklarācija zaudē savu derīgumu.</p>



Pumpen-Kennlinien  
Performance characteristics  
Courbes de performance  
Prestatiegrafiek  
Kapacitetskurva  
Ydelses karakteristika  
Kapaciteteetikäyrä  
Kapacitetskurve  
Curva di rendimento  
Curva característica  
de la bomba  
Características de performance  
Charakterystyka pompy  
Szivattyú-jelleggörbe  
Charakteristika čerpadla  
Charakteristiky čerpadla  
Χαρακτηριστικό διάγραμμα  
της αντλίας  
Karakteristike črpalk  
Кривая производительности  
насоса  
Крива характеристики  
насоса  
Obilježja pumpe  
Pompa karakter e risi  
Caracteristică pompă  
Помпена характеристика  
Pumba karakteristik  
Siurblio charakteristinė kreivė  
Direktiva par sūkņiem

**5500/3**

Art. 1461

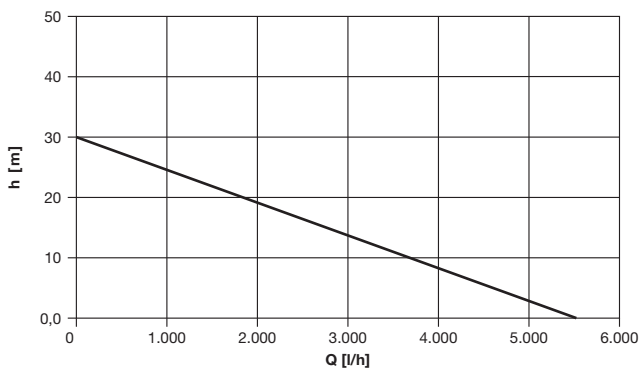

**6000/4**

Art. 1468

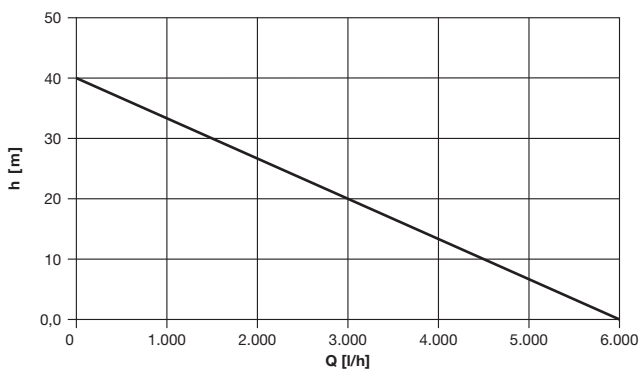

**Deutschland / Germany**

GARDENA GmbH  
Central Service  
Hans-Lorenser-Straße 40  
D-89079 Ulm  
Produktfragen:  
(+49) 731 490-123  
Reparaturen:  
(+49) 731 490-290  
service@gardena.com

**Albania**

COBALT Sh.p.k.  
Rr. Siri Kodra  
1000 Tirana

**Argentina**

Husqvarna Argentina S.A.  
Av.del Libertador 5954 –  
Piso 11 – Torre B  
(C1428ARP) Buenos Aires  
Phone: (+54) 11 5194 5000  
info.gardena@  
ar.husqvarna.com

**Armenia**

Garden Land Ltd.  
61 Tigran Mets  
0005 Yerevan

**Australia**

Husqvarna Australia Pty. Ltd.  
Locked Bag 5  
Central Coast BC  
NSW 2252  
Phone: (+61) (0) 2 4352 7400  
customer.service@  
husqvarna.com.au

**Austria / Österreich**

Husqvarna Austria GmbH  
Industriezeile 36  
4010 Linz  
Tel.: (+43) 732 77 01 01-485  
service.gardena@  
husqvarnagroup.com

**Azerbaijan**

Firm Progress  
a. Aliyev Str. 26A  
1052 Baku

**Belgium**

GARDENA Belgium NV/SA  
Sterrebeekstraat 163  
1930 Zaventem  
Phone: (+32) 2 720 92 12  
Mail: info@gardena.be

**Bosnia / Hercegovina**

SILK TRADE d.o.o.  
Industrijska zona Bukva bb  
74260 Tešanj

**Brazil**

Husqvarna do Brasil Ltda  
Av. Francisco Matarazzo,  
1400 – 19º andar  
São Paulo – SP  
CEP: 05001-903  
Tel: 0800-112252  
marketing.br.husqvarna@  
husqvarna.com.br

**Bulgaria**

Хускварна България ЕООД  
Бул. „Андрей Ляпчев“ № 72  
1799 София  
Тел.: (+359) 02/9753076  
www.husqvarna.bg

**Canada / USA**

GARDENA Canada Ltd.  
100 Summerlea Road  
Brampton, Ontario L6T 4X3  
Phone: (+1) 905 792 9330  
info@gardena.canada.com

**Chile**

Maquinarias Agroforestales  
Ltda. (Maga Ltda.)  
Santiago, Chile  
Avda. Chesterton  
# 8355 comuna Las Condes  
Phone: (+56) 2 202 4417  
Dalton@maga.cl  
Zipcode: 7560330

**Temuco, Chile**

Avda. Valparaiso # 01466  
Phone: (+56) 45 222 126  
Zipcode: 4780441

**China**

Husqvarna (China) Machinery  
Manufacturing Co., Ltd.  
No. 1355, Jia Xin Rd.,  
Ma Lu Zhen, Jia Ding Dist.,  
Shanghai  
201801  
Phone: (+86) 21 59159629  
Domestic Sales  
www.gardena.com.cn

**Colombia**

Husqvarna Colombia S.A.  
Calle 18 No. 68 D-31, zona  
Industrial de Montevideo  
Bogotá, Cundinamarca  
Tel. 571 2922700 ext. 105  
jairo.satazar@  
husqvarna.com.co

**Costa Rica**

Compania Exim  
Euroiberoamericana S.A.  
Los Colegios, Moravia,  
200 metros al Sur del Colegio  
Saint Francis – San José  
Phone: (+506) 297 68 83  
exim\_euro@racsa.co.cr

**Croatia**

SILK ADRIA d.o.o.  
Josipa Lončara 3  
10090 Zagreb  
Phone: (+385) 1 3794 580  
silk.adria@zg.t-com.hr

**Cyprus**

Med Marketing  
17 Digeni Akritia Ave  
P.O. Box 27017  
1641 Nicosia

**Czech Republic**

Husqvarna Cesko s.r.o.  
Türkova 2319/5b  
149 00 Praha 4 – Chodov  
Bezpłatná infolinika:  
800 100 425  
servis@cz.husqvarna.com

**Denmark**

GARDENA / Husqvarna  
Consumer Outdoor Products  
Salgsafdelning Danmark  
Box 9003  
S-200 39 Malmö  
info@gardena.dk

**Dominican Republic**

BOSQUESA, S.R.L  
Carretera Santiago Licey  
Km. 5 ½  
Esquina Copal II.  
Santiago  
Dominican Republic  
Phone: (+809) 736-0333  
joserbosquesa@claro.net.do

**Ecuador**

Husqvarna Ecuador S.A.  
Arupos E1-181 y 10 de  
Agosto Quito, Pichincha  
Tel: (+593) 22800739  
francisco.jacom@  
husqvarna.com.ec

**Estonia**

Husqvarna Eesti OÜ  
Consumer Outdoor Products  
Kesk tee 10, Aaviku küla  
Rae vald  
Harju maakond  
75305 Estonia  
kontakt.etj@husqvarna.ee

**Finland**

Oy Husqvarna Ab  
Consumer Outdoor Products  
Lauttarhankatu 8 B / PL 3  
00581 HELSINKI  
info@gardena.fi

**France**

Husqvarna France  
9111 Allée des pierres mayettes  
92635 Gennevilliers Cedex  
France  
http://www.gardena.com/fr  
№ AZJR: 0 810 00 78 23  
(Prix d'un appel local)

**Georgia**

ALD Group  
Belashvili 8  
1159 Tbilisi

**Great Britain**

Husqvarna UK Ltd  
Preston Road  
Aycliffe Industrial Park  
Newton Aycliffe  
County Durham  
DL5 6UP  
info.gardena@  
husqvarna.co.uk

**Greece**

Π.ΠΑΠΑΔΟΠΟΥΛΟΣ ΑΕΒΕ  
Λεωφ. Αθηνών 92  
Αθήνα  
Τ.Κ.104 42  
Ελλάδα  
Τηλ. (+30) 210 5193100  
info@papadopoulos.com.gr

**Hungary**

Husqvarna Magyarorszag Kft.  
Ezred u. 1-3  
1044 Budapest  
Telefon: (+36) 1 251-4161  
vevoszolgalat.husqvarna@  
husqvarna.hu

**Iceland**

O. Johnson & Kaaber  
Tunguhalsi 1  
110 Reykjavik  
ojo@oik.is

**Ireland**

Husqvarna UK Ltd  
Preston Road  
Aycliffe Industrial Park  
Newton Aycliffe  
County Durham  
DL5 6UP  
info.gardena@  
husqvarna.co.uk

**Italy**

Husqvarna Italia S.p.a.  
Via Como 72  
23868 VALMADRERA (LC)  
Phone: (+39) 0341.203.111  
info@gardena.italia.it

**Japan**

KAKUICHI Co. Ltd.  
Sumitomo Realty &  
Development Kojimachi  
BLDG., 8F  
5-1 Nibanncyo  
Chiyoda-ku  
Tokyo 102-0084  
Phone: (+81) 33 264 4721  
m\_ishihara@kaku-ichi.co.jp

**Kazakhstan**

LAMED Ltd.  
155/1, Tazhibayevoy Str.  
050060 Almaty  
IP Schmidt  
Abayavenue 3B  
110 005 Kostanay

**Korea**

Kyung Jin Trading Co.,LTD.  
107-4, SunDuk Bld.,  
YangJae-dong,  
Secho-gu,  
Seoul, (zipcode: 137-891)  
Phone: (+82) (0)2 574-6300

**Kyrgyzstan**

Alye Maki  
av. Molodaya Guardir J 3  
720014  
Bishkek

**Latvia**

Husqvarna Latvija  
Consumer Outdoor Products  
Bākuži iela 6  
LV-1024 Rīga  
info@husqvarna.lv

**Lithuania**

UAB Husqvarna Lietuva  
Consumer Outdoor Products  
Atletis pl. 77C  
LT-52104 Kaunas  
centras@husqvarna.lt

**Luxembourg**

Magasins Jules Neuberg  
39, rue Jacques Stas  
Luxembourg-Gasperich 2549  
Case Postale No. 12  
Luxembourg 2010  
Phone: (+352) 40 14 01  
api@neuberg.lu

**Mexico**

AFOSA  
Av. Lopez Mateos Sur # 5019  
Col. La Calma 45070  
Zapopan, Jalisco  
Mexico  
Phone: (+52) 33 3818-3434  
icornejo@afosa.com.mx

**Moldova**

Convel S.R.L.  
290A Muncesti Str.  
2002 Chisinau

**Netherlands**

GARDENA Nederland B.V.  
Postbus 50176  
1305 AD ALMERE  
Phone: (+31) 36 521 00 00  
info@gardena.nl

**Neth. Antilles**

Jonka Enterprises N.V.  
Sta. Rosa Weg 196  
P.O. Box 8200  
Curaçao  
Phone: (+599) 9 767 66 55  
pgm@jonka.com

**New Zealand**

Husqvarna New Zealand Ltd.  
PO Box 76-437  
Manukau City 2241  
Phone: (+64) (0) 9 9202410  
support.nz@husqvarna.co.nz

**Norway**

GARDENA  
Husqvarna Consumer  
Outdoor Products  
Salgskontor Norge  
Klevereien 6  
1540 Vestby  
info@gardena.no

**Peru**

Husqvarna Perú S.A.  
Jr. Ramón Cárcamo 710  
Lima 1  
Tel: (+51) 1 3320400 ext. 416  
juan.remuzog@  
husqvarna.com

**Poland**

Husqvarna  
Poland Spółka z o.o.  
ul. Wysockiego 15 b  
03-371 Warszawa  
Phone: (+48) 22 330 96 00  
gardena@husqvarna.com.pl

**Portugal**

Husqvarna Portugal, SA  
Laga - Albarraque  
2635 - 595 Rio de Mouro  
Tel.: (+351) 21 922 85 30  
Fax: (+351) 21 922 85 36  
info@gardena.pt

**Romania**

Madex International Srl  
Soseaua Odaii 117-123,  
RO 016003 Bucuresti, S 1  
Phone: (+40) 21 352.76.03  
madex@ines.ro

**Russia / Россия**

ООО „Хускварна“  
141400, Московская обл.,  
г. Химки,  
улица Ленинградская,  
владение 39, стр.6  
Бизнес Центр  
"Химки Бизнес Парк",  
помещение 0B02.04  
http://www.gardena.ru

**Serbia**

Domel d.o.o.  
Autoput za Novi Sad bb  
11273 Belgrade  
Phone: (+381) 11 848 88 12  
miroslav.jejina@domel.rs

**Singapore**

Hy-Ray PRIVATE LIMITED  
40 Jalan Pemimpin  
#02-08 Tat Ann Building  
Singapore 577185  
Phone: (+65) 6253 2277  
shying@hyray.com.sg

**Slovak Republic**

Husqvarna Česko s.r.o.  
Türkova 2319/5b  
149 00 Praha 4 – Chodov  
Bezpłatná infolinika:  
800 154 004  
servis@sk.husqvarna.com

**Slovenia**

Husqvarna Austria GmbH  
Industriezeile 36  
4010 Linz  
Tel.: (+43) 732 77 01 01-485  
service.gardena@  
husqvarnagroup.com

**South Africa**

Husqvarna  
South Africa (Pty) Ltd  
Postnet Suite 250  
Private Bag X6,  
Cascades, 3202  
South Africa  
Phone: (+27) 33 846 9700  
info@gardena.co.za

**Spain**

Husqvarna España S.A.  
C/ Basauri, nº 6  
La Florida  
28023 Madrid  
Phone: (+34) 91 708 05 00  
atencioncliente@gardena.es

**Suriname**

Agrofix n.v.  
Verlengde Hogestraat # 22  
Phone: (+597) 472426  
agrofix@sr.net  
Pobox : 2006  
Paramaribo  
Suriname – South America

**Sweden**

Husqvarna AB  
S-561 82 Huskvarna  
info@gardena.se

**Switzerland / Schweiz**

Husqvarna Schweiz AG  
Consumer Products  
Industriestrasse 10  
5506 Mägenwil  
Phone: (+41) (0) 62 887 37 90  
info@gardena.ch

**Turkey**

GARDENA Dost Diş Ticaret  
Müesseslikli A.Ş.  
Sanayi Cad. Adil Sokak  
No: 1/B Kartal  
34873 Istanbul  
Phone: (+90) 216 3893939  
info@gardena-dost.com.tr

**Ukraine / Україна**

ТОВ „Хусварна Україна“  
вул. Васильківська, 34,  
офіс 204-р  
03022, Київ  
Тел. (+380) 44 998 39 20  
info@gardena.ua

**Uruguay**

FELI SA  
Entre Rios 1083 CP 11800  
Montevideo – Uruguay  
Tel: (+598) 22 03 18 44  
info@felisa.com.uy

**Venezuela**

Corporación Casa y Jardín C.A.  
Av. Caroni, Edif. Trezmen, PB.  
Colinas de Bello Monte.  
1050 Caracas.  
Tlf: (+58) 212 992 33 22  
info@casayjardin.net.ve

1461-20.960.07/0715  
© GARDENA Manufacturing GmbH  
D-89070 Ulm  
http://www.gardena.com